



---

# Rétro-ingénierie pour Débutants

(Comprendre le langage d'assemblage)

Pourquoi deux titres? Lire ici: [on page xvi](#).

Dennis Yurichev

[my emails](#)



©2013-2022, Dennis Yurichev.

Ce travail est sous licence Creative Commons Attribution-ShareAlike 4.0 International (CC BY-SA 4.0). Pour voir une copie de cette licence, rendez vous sur <https://creativecommons.org/licenses/by-sa/4.0/>.

Version du texte (23 octobre 2023).

La dernière version (et l'édition en russe) de ce texte est accessible sur <https://beginners.re/>.

## À la recherche de traducteurs !

Vous souhaitez peut-être m'aider en traduisant ce projet dans d'autres langues, autres que l'anglais et le russe. Il vous suffit de m'envoyer les portions de texte que vous avez traduites (peu importe leur longueur) et je les intégrerai à mon code source LaTeX.

Ne demandez pas si vous pouvez traduire. Faites simplement quelque chose. J'ai arrêté de répondre aux courriels "Que puis-je faire".

[Lire ici](#).

Les statistiques par langage sont disponible ici: <https://beginners.re/>.

La vitesse de traduction n'est pas importante, puisqu'il s'agit d'un projet open-source après tout. Votre nom sera mentionné en tant que contributeur au projet. Les traductions en coréen, chinois et persan sont réservées par mes éditeurs.

Les versions anglaise et russe ont été réalisées par moi-même. Toutefois, mon anglais est toujours horrible et je vous serais très reconnaissant pour toute éventuelle remarque sur la grammaire, etc... Même mon russe est imparfait, donc je vous serais également reconnaissant pour toute remarque sur la traduction en russe !

N'hésitez donc pas à me contacter : [my emails](#).

# Contenus abrégés

<b>1 Pattern de code</b>	<b>1</b>
<b>2 Fondamentaux importants</b>	<b>577</b>
<b>3 Exemples un peu plus avancés</b>	<b>591</b>
<b>4 Java</b>	<b>855</b>
<b>5 Trouver des choses importantes/intéressantes dans le code</b>	<b>907</b>
<b>6 Spécifique aux OS</b>	<b>953</b>
<b>7 Outils</b>	<b>1029</b>
<b>8 Études de cas</b>	<b>1035</b>
<b>9 Exemples de Reverse Engineering de format de fichier propriétaire</b>	<b>1199</b>
<b>10 Dynamic binary instrumentation</b>	<b>1275</b>
<b>11 Autres sujets</b>	<b>1287</b>
<b>12 Livres/blogs qui valent le détour</b>	<b>1314</b>
<b>13 Communautés</b>	<b>1317</b>

<b>Épilogue</b>	<b>1319</b>
<b>Appendice</b>	<b>1321</b>
<b>Acronymes utilisés</b>	<b>1359</b>
<b>Glossaire</b>	<b>1366</b>
<b>Index</b>	<b>1369</b>

# Table des matières

<b>1 Pattern de code</b>	<b>1</b>
1.1 La méthode	1
1.2 Quelques bases	2
1.2.1 Une courte introduction sur le CPU	2
1.2.2 Systèmes de numération	4
1.2.3 Conversion d'une base à une autre	4
1.3 Fonction vide	8
1.3.1 x86	8
1.3.2 ARM	8
1.3.3 MIPS	8
1.3.4 Fonctions vides en pratique	9
1.4 Valeur de retour	10
1.4.1 x86	10
1.4.2 ARM	11
1.4.3 MIPS	11
1.4.4 En pratique	12
1.5 Hello, world!	12
1.5.1 x86	12
1.5.2 x86-64	20
1.5.3 ARM	25
1.5.4 MIPS	34
1.5.5 Conclusion	40
1.5.6 Exercices	41
1.6 Fonction prologue et épilogue	41
1.6.1 Récursivité	41
1.7 Une fonction vide: redux	41

---

1.8 Renvoyer des valeurs: redux	42
1.9 Pile	42
1.9.1 Pourquoi la pile grandit en descendant?	43
1.9.2 Quel est le rôle de la pile?	44
1.9.3 Une disposition typique de la pile	52
1.9.4 Bruit dans la pile	53
1.9.5 Exercices	58
1.10 Fonction presque vide	58
1.11 printf() avec plusieurs arguments	59
1.11.1 x86	59
1.11.2 ARM	74
1.11.3 MIPS	82
1.11.4 Conclusion	90
1.11.5 À propos	91
1.12 scanf()	91
1.12.1 Exemple simple	92
1.12.2 Erreur courante	104
1.12.3 Variables globales	105
1.12.4 scanf()	117
1.12.5 Exercice	131
1.13 Intéressant à noter: variables globales vs. locales	132
1.14 Accéder aux arguments passés	132
1.14.1 x86	132
1.14.2 x64	135
1.14.3 ARM	139
1.14.4 MIPS	143
1.15 Plus loin sur le renvoi des résultats	145
1.15.1 Tentative d'utilisation du résultat d'une fonction renvoyant <i>void</i>	145
1.15.2 Que se passe-t-il si on n'utilise pas le résultat de la fonction?	147
1.15.3 Renvoyer une structure	147
1.16 Pointeurs	149
1.16.1 Renvoyer des valeurs	149
1.16.2 Échanger les valeurs en entrée	159
1.17 Opérateur GOTO	160
1.17.1 Code mort	163
1.17.2 Exercice	164
1.18 Sauts conditionnels	164
1.18.1 Exemple simple	164
1.18.2 Calcul de valeur absolue	185
1.18.3 Opérateur conditionnel ternaire	188
1.18.4 Trouver les valeurs minimale et maximale	192
1.18.5 Conclusion	198
1.18.6 Exercice	200
1.19 Déplombage de logiciel	200
1.20 Blague de l'arrêt impossible (Windows 7)	203
1.21 switch()/case/default	203
1.21.1 Petit nombre de cas	203
1.21.2 De nombreux cas	219
1.21.3 Lorsqu'il y a quelques déclarations case dans un bloc	234

1.21.4 Fall-through	240
1.21.5 Exercices	242
1.22 Boucles	242
1.22.1 Exemple simple	242
1.22.2 Routine de copie de blocs de mémoire	256
1.22.3 Vérification de condition	259
1.22.4 Conclusion	260
1.22.5 Exercices	263
1.23 Plus d'information sur les chaînes	263
1.23.1 strlen()	263
1.23.2 Limites de chaînes	277
1.24 Remplacement de certaines instructions arithmétiques par d'autres	277
1.24.1 Multiplication	277
1.24.2 Division	284
1.24.3 Exercice	285
1.25 Unité à virgule flottante	285
1.25.1 IEEE 754	285
1.25.2 x86	285
1.25.3 ARM, MIPS, x86/x64 SIMD	286
1.25.4 C/C++	286
1.25.5 Exemple simple	286
1.25.6 Passage de nombres en virgule flottante par les arguments	298
1.25.7 Exemple de comparaison	301
1.25.8 Quelques constantes	340
1.25.9 Copie	340
1.25.10 Pile, calculateurs et notation polonaise inverse	340
1.25.11 80 bits?	340
1.25.12 x64	341
1.25.13 Exercices	341
1.26 Tableaux	341
1.26.1 Exemple simple	341
1.26.2 Débordement de tampon	350
1.26.3 Méthodes de protection contre les débordements de tampon	358
1.26.4 Encore un mot sur les tableaux	363
1.26.5 Tableau de pointeurs sur des chaînes	364
1.26.6 Tableaux multidimensionnels	374
1.26.7 Ensemble de chaînes comme un tableau à deux dimensions	384
1.26.8 Conclusion	389
1.26.9 Exercices	389
1.27 Exemple: un bogue dans Angband	389
1.28 Manipulation de bits spécifiques	392
1.28.1 Test d'un bit spécifique	392
1.28.2 Mettre (à 1) et effacer (à 0) des bits spécifiques	397
1.28.3 Décalages	407
1.28.4 Mettre et effacer des bits spécifiques: exemple avec le FPU <sup>1</sup>	407
1.28.5 Compter les bits mis à 1	413
1.28.6 Conclusion	432

---

<sup>1</sup>Floating-Point Unit

---

1.28.7 Exercices	435
1.29 Générateur congruentiel linéaire	436
1.29.1 x86	437
1.29.2 x64	438
1.29.3 ARM 32-bit	438
1.29.4 MIPS	439
1.29.5 Version thread-safe de l'exemple	442
1.30 Structures	442
1.30.1 MSVC: exemple SYSTEMTIME	443
1.30.2 Allouons de l'espace pour une structure avec malloc()	447
1.30.3 UNIX: struct tm	450
1.30.4 Organisation des champs dans la structure	463
1.30.5 Structures imbriquées	472
1.30.6 Champs de bits dans une structure	475
1.30.7 Exercices	484
1.31 Le bogue <i>struct</i> classique	484
1.32 Unions	486
1.32.1 Exemple de générateur de nombres pseudo-aléatoires	486
1.32.2 Calcul de l'épsilon de la machine	490
1.32.3 Remplacement de FSCALE	493
1.32.4 Calcul rapide de racine carré	494
1.33 Pointeurs sur des fonctions	495
1.33.1 MSVC	496
1.33.2 GCC	503
1.33.3 Danger des pointeurs sur des fonctions	509
1.34 Valeurs 64-bit dans un environnement 32-bit	509
1.34.1 Renvoyer une valeur 64-bit	509
1.34.2 Passage d'arguments, addition, soustraction	510
1.34.3 Multiplication, division	514
1.34.4 Décalage à droite	519
1.34.5 Convertir une valeur 32-bit en 64-bit	521
1.35 Cas d'une structure LARGE_INTEGER	522
1.36 SIMD	525
1.36.1 Vectorisation	526
1.36.2 Implémentation SIMD de strlen()	539
1.37 64 bits	544
1.37.1 x86-64	544
1.37.2 ARM	553
1.37.3 Nombres flottants	553
1.37.4 Critiques concernant l'architecture 64 bits	553
1.38 Travailler avec des nombres à virgule flottante en utilisant SIMD	554
1.38.1 Simple exemple	554
1.38.2 Passer des nombres à virgule flottante via les arguments	562
1.38.3 Exemple de comparaison	563
1.38.4 Calcul de l'épsilon de la machine: x64 et SIMD	566
1.38.5 Exemple de générateur de nombre pseudo-aléatoire revisité	567
1.38.6 Résumé	568
1.39 Détails spécifiques à ARM	568
1.39.1 Signe (#) avant un nombre	568

1.39.2 Modes d'adressage	568
1.39.3 Charger une constante dans un registre	570
1.39.4 Relogement en ARM64	572
1.40 Détails spécifiques MIPS	574
1.40.1 Charger une constante 32-bit dans un registre	574
1.40.2 Autres lectures sur les MIPS	576
<b>2 Fondamentaux importants</b>	<b>577</b>
2.1 Types intégraux	577
2.1.1 Bit	577
2.1.2 Nibble	578
2.1.3 Caractère	579
2.1.4 Alphabet élargi	580
2.1.5 Entier signé ou non signé	580
2.1.6 Mot	580
2.1.7 Registre d'adresse	582
2.1.8 Nombres	583
2.1.9 AND/OR/XOR au lieu de MOV	586
2.2 Endianness	586
2.2.1 Big-endian	586
2.2.2 Little-endian	587
2.2.3 Exemple	587
2.2.4 Bi-endian	588
2.2.5 Convertir des données	588
2.3 Mémoire	588
2.4 CPU	589
2.4.1 Prédicteurs de branchement	589
2.4.2 Dépendances des données	589
2.5 Fonctions de hachage	589
2.5.1 Comment fonctionnent les fonctions à sens unique?	590
<b>3 Exemples un peu plus avancés</b>	<b>591</b>
3.1 Registre à zéro	591
3.2 Double négation	595
3.3 const correctness	596
3.3.1 Chaînes const se chevauchant	598
3.4 Exemple strstr()	599
3.5 qsort() revisité	600
3.6 Conversion de température	600
3.6.1 Valeurs entières	601
3.6.2 Valeurs à virgule flottante	603
3.7 Suite de Fibonacci	606
3.7.1 Exemple #1	606
3.7.2 Exemple #2	611
3.7.3 Résumé	614
3.8 Exemple de calcul de CRC32	615
3.9 Exemple de calcul d'adresse réseau	619
3.9.1 calc_network_address()	621
3.9.2 form_IP()	622



---

3.9.3	<code>print_as_IP()</code>	624
3.9.4	<code>form_netmask()</code> et <code>set_bit()</code>	625
3.9.5	Résumé	626
3.10	Boucles: quelques itérateurs	627
3.10.1	Trois itérateurs	627
3.10.2	Deux itérateurs	628
3.10.3	Cas Intel C++ 2011	630
3.11	Duff's device	632
3.11.1	Faut-il utiliser des boucles déroulées?	636
3.12	Division par la multiplication	636
3.12.1	x86	636
3.12.2	Comment ça marche	637
3.12.3	ARM	638
3.12.4	MIPS	640
3.12.5	Exercice	641
3.13	Conversion de chaîne en nombre ( <code>atoi()</code> )	641
3.13.1	Exemple simple	641
3.13.2	Un exemple légèrement avancé	645
3.13.3	Exercice	649
3.14	Fonctions inline	649
3.14.1	Fonctions de chaînes et de mémoire	650
3.15	C99 restrict	661
3.16	Fonction <code>abs()</code> sans branchement	664
3.16.1	GCC 4.9.1 x64 avec optimisation	664
3.16.2	GCC 4.9 ARM64 avec optimisation	665
3.17	Fonctions variadiques	665
3.17.1	Calcul de la moyenne arithmétique	666
3.17.2	Cas de la fonction <code>vprintf()</code>	671
3.17.3	Cas Pin	672
3.17.4	Exploitation de chaîne de format	673
3.18	Ajustement de chaînes	674
3.18.1	x64: MSVC 2013 avec optimisation	676
3.18.2	x64: GCC 4.9.1 sans optimisation	678
3.18.3	x64: GCC 4.9.1 avec optimisation	679
3.18.4	ARM64: GCC (Linaro) 4.9 sans optimisation	681
3.18.5	ARM64: GCC (Linaro) 4.9 avec optimisation	682
3.18.6	ARM: avec optimisation Keil 6/2013 (Mode ARM)	683
3.18.7	ARM: avec optimisation Keil 6/2013 (Mode Thumb)	684
3.18.8	MIPS	685
3.19	Fonction <code>toupper()</code>	686
3.19.1	x64	687
3.19.2	ARM	689
3.19.3	Utilisation d'opérations sur les bits	691
3.19.4	Summary	692
3.20	Obfuscation	692
3.20.1	Chaînes de texte	692
3.20.2	Code exécutable	693
3.20.3	Machine virtuelle / pseudo-code	697
3.20.4	Autres choses à mentionner	698

---

3.20.5 Exercice	698
3.21 C++	698
3.21.1 Classes	698
3.21.2 ostream	720
3.21.3 Références	721
3.21.4 STL	722
3.21.5 Mémoire	768
3.22 Index de tableau négatifs	769
3.22.1 Accéder à une chaîne depuis la fin	769
3.22.2 Accéder à un bloc quelconque depuis la fin	770
3.22.3 Tableaux commençants à 1	770
3.23 Plus loin avec les pointeurs	773
3.23.1 Travailler avec des adresses au lieu de pointeurs	773
3.23.2 Passer des valeurs en tant que pointeurs; tagged unions	777
3.23.3 Abus de pointeurs dans le noyau Windows	778
3.23.4 Pointeurs nuls	784
3.23.5 Tableaux comme argument de fonction	790
3.23.6 Pointeur sur une fonction	791
3.23.7 Pointeur sur une fonction: protection contre la copie	792
3.23.8 Pointeur sur une fonction: un bogue courant (ou une typo)	793
3.23.9 Pointeur comme un identificateur d'objet	794
3.23.10 Oracle RDBMS et un simple ramasse miette pour C/C++	795
3.24 Optimisations de boucle	797
3.24.1 Optimisation étrange de boucle	797
3.24.2 Autre optimisation de boucle	799
3.25 Plus sur les structures	801
3.25.1 Parfois une structure C peut être utilisée au lieu d'un tableau	801
3.25.2 Tableau non dimensionné dans une structure C	803
3.25.3 Version de structure C	804
3.25.4 Fichier des meilleurs scores dans le jeu «Block out» et sérialisation basique	807
3.26 memmove() et memcpy()	812
3.26.1 Stratagème anti-debugging	814
3.27 setjmp/longjmp	814
3.28 Autres hacks bizarres de la pile	817
3.28.1 Accéder aux arguments/variables locales de l'appelant	817
3.28.2 Renvoyer une chaîne	820
3.29 OpenMP	822
3.29.1 MSVC	824
3.29.2 GCC	827
3.30 Division signée en utilisant des décalages	829
3.31 Un autre heisenbug	832
3.32 Le cas du return oublié	833
3.33 Exercice: un peu plus loin avec les pointeur et les unions	838
3.34 Windows 16-bit	840
3.34.1 Exemple#1	840
3.34.2 Exemple #2	840
3.34.3 Exemple #3	841
3.34.4 Exemple #4	843

3.34.5 Exemple #5	846
3.34.6 Exemple #6	850
<b>4 Java</b>	<b>855</b>
4.1 Java	855
4.1.1 Introduction	855
4.1.2 Renvoyer une valeur	856
4.1.3 Fonctions de calculs simples	862
4.1.4 Modèle de mémoire de la JVM <sup>2</sup>	865
4.1.5 Appel de fonction simple	865
4.1.6 Appel de beep()	868
4.1.7 Congruentiel linéaire PRNG <sup>3</sup>	868
4.1.8 Conditional jumps	870
4.1.9 Passer des paramètres	873
4.1.10 Champs de bit	874
4.1.11 Boucles	876
4.1.12 switch()	878
4.1.13 Tableaux	879
4.1.14 Chaînes	891
4.1.15 Exceptions	893
4.1.16 Classes	897
4.1.17 Correction simple	900
4.1.18 Résumé	906
<b>5 Trouver des choses importantes/intéressantes dans le code</b>	<b>907</b>
5.1 Identification de fichiers exécutables	908
5.1.1 Microsoft Visual C++	908
5.1.2 GCC	909
5.1.3 Intel Fortran	909
5.1.4 Watcom, OpenWatcom	909
5.1.5 Borland	909
5.1.6 Autres DLLs connues	911
5.2 Communication avec le monde extérieur (niveau fonction)	911
5.3 Communication avec le monde extérieur (win32)	912
5.3.1 Fonctions souvent utilisées dans l'API Windows	912
5.3.2 Étendre la période d'essai	913
5.3.3 Supprimer la boîte de dialogue nag	913
5.3.4 tracer: Intercepter toutes les fonctions dans un module spécifique	913
5.4 Chaînes	914
5.4.1 Chaînes de texte	914
5.4.2 Trouver des chaînes dans un binaire	921
5.4.3 Messages d'erreur/de débogage	922
5.4.4 Chaînes magiques suspectes	923
5.5 Appels à assert()	924
5.6 Constantes	924
5.6.1 Nombres magiques	925
5.6.2 Constantes spécifiques	927

<sup>2</sup>Java Virtual Machine

<sup>3</sup>Nombre généré pseudo-aléatoirement

5.6.3 Chercher des constantes	928
5.7 Trouver les bonnes instructions	928
5.8 Patterns de code suspect	930
5.8.1 instructions XOR	930
5.8.2 Code assembleur écrit à la main	931
5.9 Utilisation de nombres magiques lors du tracing	932
5.10 Boucles	933
5.10.1 Quelques schémas de fichier binaire	934
5.10.2 Comparer des «snapshots» mémoire	942
5.11 Détection de l'ISA <sup>4</sup>	944
5.11.1 Code mal désassemblé	944
5.11.2 Code désassemblé correctement	951
5.12 Autres choses	951
5.12.1 Idée générale	951
5.12.2 Ordre des fonctions dans le code binaire	951
5.12.3 Fonctions minuscules	952
5.12.4 C++	952
5.12.5 Crash délibéré	952
<b>6 Spécifique aux OS</b>	<b>953</b>
6.1 Méthodes de transmission d'arguments (calling conventions)	953
6.1.1 cdecl	953
6.1.2 stdcall	953
6.1.3 fastcall	955
6.1.4 thiscall	957
6.1.5 x86-64	957
6.1.6 Valeur de retour de type <i>float</i> et <i>double</i>	961
6.1.7 Modification des arguments	961
6.1.8 Recevoir un argument par adresse	962
6.1.9 Problème des ctypes en Python (devoir à la maison en assembleur x86)	964
6.1.10 Exemple cdecl: DLL	965
6.2 Thread Local Storage	965
6.2.1 Amélioration du générateur linéaire congruent	966
6.3 Appels systèmes (syscall-s)	972
6.3.1 Linux	973
6.3.2 Windows	974
6.4 Linux	974
6.4.1 Code indépendant de la position	974
6.4.2 Hack <i>LD_PRELOAD</i> sur Linux	977
6.5 Windows NT	981
6.5.1 CRT (win32)	981
6.5.2 Win32 PE	985
6.5.3 Windows SEH	996
6.5.4 Windows NT: Section critique	1026
<b>7 Outils</b>	<b>1029</b>
7.1 Analyse statique	1029

---

<sup>4</sup>Instruction Set Architecture

7.1.1 Désassembleurs	.1030
7.1.2 Décompilateurs	.1030
7.1.3 Comparaison de versions	.1030
7.2 Analyse dynamique	.1031
7.2.1 Débogueurs	.1031
7.2.2 Tracer les appels de bibliothèques	.1031
7.2.3 Tracer les appels système	.1032
7.2.4 Sniffer le réseau	.1032
7.2.5 Sysinternals	.1032
7.2.6 Valgrind	.1032
7.2.7 Emulateurs	.1033
7.3 Autres outils	.1033
7.3.1 Solveurs SMT	.1033
7.3.2 Calculatrices	.1033
7.4 Un outil manquant ?	.1034
<b>8 Études de cas</b>	<b>1035</b>
8.1 Blague avec le solitaire Mahjong (Windows 7)	.1036
8.2 Blague avec le gestionnaire de tâche (Windows Vista)	.1038
8.2.1 Utilisation de LEA pour charger des valeurs	.1042
8.3 Blague avec le jeu Color Lines	.1044
8.4 Démineur (Windows XP)	.1047
8.4.1 Trouver la grille automatiquement	.1054
8.4.2 Exercices	.1055
8.5 Hacker l'horloge de Windows	.1055
8.6 Solitaire (Windows 7) : blagues	.1065
8.6.1 51 cartes	.1065
8.6.2 53 cartes	.1073
8.7 Blague FreeCell (Windows 7)	.1074
8.7.1 Partie I	.1074
8.7.2 Partie II: casser le sous-menu <i>Select Game</i>	.1079
8.8 Dongles	.1081
8.8.1 Exemple #1: MacOS Classic et PowerPC	.1081
8.8.2 Exemple #2: SCO OpenServer	.1091
8.8.3 Exemple #3: MS-DOS	.1105
8.9 Cas de base de données chiffrée #1	.1112
8.9.1 Base64 et entropie	.1112
8.9.2 Est-ce que les données sont compressées?	.1115
8.9.3 Est-ce que les données sont chiffrées?	.1115
8.9.4 CryptoPP	.1116
8.9.5 Mode Cipher Feedback	.1119
8.9.6 Initializing Vector	.1122
8.9.7 Structure du buffer	.1123
8.9.8 Bruit en fin de buffer	.1126
8.9.9 Conclusion	.1127
8.9.10 Post Scriptum: brute-force IV <sup>5</sup>	.1127
8.10 Overclocker le mineur de Bitcoin Cointerra	.1128
8.11 Casser un simple exécutable de chiffrement de code	.1134

---

<sup>5</sup>Initialization Vector

8.11.1	Autres idées à prendre en considération	.1140
8.12	SAP	.1141
8.12.1	À propos de la compression du trafic réseau par le client SAP	.1141
8.12.2	Fonctions de vérification de mot de passe de SAP 6.0	.1156
8.13	Oracle RDBMS	.1161
8.13.1	Table V\$VERSION dans Oracle RDBMS	.1161
8.13.2	Table X\$KSMLRU dans Oracle RDBMS	.1171
8.13.3	Table V\$TIMER dans Oracle RDBMS	.1173
8.14	Code assembleur écrit à la main	.1178
8.14.1	Fichier test EICAR	.1178
8.15	Démos	.1180
8.15.1	10 PRINT CHR\$(205.5+RND(1)); : GOTO 10	.1180
8.15.2	Ensemble de Mandelbrot	.1184
8.16	Un méchant bogue dans MSVCRT.DLL	.1190
8.17	Autres exemples	.1198
<b>9</b>	<b>Exemples de Reverse Engineering de format de fichier propriétaire</b>	<b>1199</b>
9.1	Chiffrement primitif avec XOR	.1199
9.1.1	Chiffrement XOR le plus simple	.1199
9.1.2	Norton Guide: chiffrement XOR à 1 octet le plus simple possible	.1201
9.1.3	Chiffrement le plus simple possible avec un XOR de 4-octets	.1205
9.1.4	Chiffrement simple utilisant un masque XOR	.1209
9.1.5	Chiffrement simple utilisant un masque XOR, cas II	.1218
9.1.6	Devoir	.1225
9.2	Information avec l'entropie	.1225
9.2.1	Analyse de l'entropie dans Mathematica	.1226
9.2.2	Conclusion	.1237
9.2.3	Outils	.1237
9.2.4	Un mot à propos des primitives de chiffrement comme le XORage	.1237
9.2.5	Plus sur l'entropie de code exécutable	.1237
9.2.6	PRNG	.1238
9.2.7	Plus d'exemples	.1238
9.2.8	Entropie de fichiers variés	.1238
9.2.9	Réduire le niveau d'entropie	.1240
9.3	Fichier de sauvegarde du jeu Millenium	.1241
9.4	<i>fortune</i> programme d'indexation de fichier	.1248
9.4.1	Hacking	.1254
9.4.2	Les fichiers	.1255
9.5	Oracle RDBMS : fichiers .SYM	.1255
9.6	Oracle RDBMS : fichiers .MSB-files	.1268
9.6.1	Résumé	.1274
9.7	Exercices	.1274
9.8	Pour aller plus loin	.1274
<b>10</b>	<b>Dynamic binary instrumentation</b>	<b>1275</b>
10.1	Utiliser PIN DBI pour intercepter les XOR	.1275
10.2	Cracker Minesweeper avec PIN	.1279
10.2.1	Intercepter tous les appels à rand()	.1280
10.2.2	Remplacer les appels à rand() par notre fonction	.1280

10.2.3	Regarder comment les mines sont placées	.1282
10.2.4	Exercice	.1285
10.3	Compiler Pin	.1285
10.4	Pourquoi “instrumentation”?	.1286
<b>11</b>	<b>Autres sujets</b>	<b>1287</b>
11.1	Utiliser IMUL au lieu de MUL	.1287
11.1.1	Fonction MulDiv() dans Windows	.1288
11.2	Modification de fichier exécutable	.1288
11.2.1	code x86	.1288
11.3	Statistiques sur le nombre d’arguments d’une fonction	.1289
11.4	Fonctions intrinsèques du compilateur	.1290
11.5	Anomalies des compilateurs	.1291
11.5.1	Oracle RDBMS 11.2 et Intel C++ 10.1	.1291
11.5.2	MSVC 6.0	.1292
11.5.3	ftol2() dans MSVC 2012	.1292
11.5.4	Résumé	.1293
11.6	Itanium	.1294
11.7	Modèle de mémoire du 8086	.1297
11.8	Réordonnement des blocs élémentaires	.1299
11.8.1	Optimisation guidée par profil	.1299
11.9	Mon expérience avec Hex-Rays 2.2.0	.1301
11.9.1	Bugs	.1301
11.9.2	Particularités bizarres	.1303
11.9.3	Silence	.1305
11.9.4	Virgule	.1306
11.9.5	Types de donnée	.1307
11.9.6	Expressions longues et confuses	.1307
11.9.7	Loi de De Morgan et décompilation	.1308
11.9.8	Mon plan	.1310
11.9.9	Résumé	.1310
11.10	Complexité cyclomatique	.1310
<b>12</b>	<b>Livres/blogs qui valent le détour</b>	<b>1314</b>
12.1	Livres et autres matériels	.1314
12.1.1	Rétro-ingénierie	.1314
12.1.2	Windows	.1314
12.1.3	C/C++	.1315
12.1.4	Architecture x86 / x86-64	.1315
12.1.5	ARM	.1316
12.1.6	Langage d’assemblage	.1316
12.1.7	Java	.1316
12.1.8	UNIX	.1316
12.1.9	Programmation en général	.1316
12.1.10	Cryptographie	.1316
<b>13</b>	<b>Communautés</b>	<b>1317</b>

<b>Épilogue</b>	<b>1319</b>
13.1 Des questions? . . . . .	.1319
<b>Appendice</b>	<b>1321</b>
.1 x86 . . . . .	.1321
.1.1 Terminologie . . . . .	.1321
.1.2 Registres à usage général . . . . .	.1321
.1.3 Registres FPU . . . . .	.1326
.1.4 Registres SIMD . . . . .	.1328
.1.5 Registres de débogage . . . . .	.1328
.1.6 Instructions . . . . .	.1330
.1.7 npad . . . . .	.1347
.2 ARM . . . . .	.1349
.2.1 Terminologie . . . . .	.1349
.2.2 Versions . . . . .	.1349
.2.3 ARM 32-bit (AArch32) . . . . .	.1349
.2.4 ARM 64-bit (AArch64) . . . . .	.1351
.2.5 Instructions . . . . .	.1351
.3 MIPS . . . . .	.1352
.3.1 Registres . . . . .	.1352
.3.2 Instructions . . . . .	.1353
.4 Quelques fonctions de la bibliothèque de GCC . . . . .	.1354
.5 Quelques fonctions de la bibliothèque MSVC . . . . .	.1354
.6 Cheatsheets . . . . .	.1354
.6.1 IDA . . . . .	.1354
.6.2 OllyDbg . . . . .	.1355
.6.3 MSVC . . . . .	.1355
.6.4 GCC . . . . .	.1356
.6.5 GDB . . . . .	.1356
<b>Acronymes utilisés</b>	<b>1359</b>
<b>Glossaire</b>	<b>1366</b>
<b>Index</b>	<b>1369</b>



---

## Préface

### C'est quoi ces deux titres?

Le livre a été appelé "Reverse Engineering for Beginners" en 2014-2018, mais j'ai toujours suspecté que ça rendait son audience trop réduite.

Les gens de l'infosec connaissent le "reverse engineering", mais j'ai rarement entendu le mot "assembleur" de leur part.

De même, le terme "reverse engineering" est quelque peu cryptique pour une audience générale de programmeurs, mais qui ont des connaissances à propos de l'"assembleur".

En juillet 2018, à titre d'expérience, j'ai changé le titre en "Assembly Language for Beginners" et publié le lien sur le site Hacker News<sup>6</sup>, et le livre a été plutôt bien accueilli.

Donc, c'est ainsi que le livre a maintenant deux titres.

Toutefois, j'ai changé le second titre à "Understanding Assembly Language", car quelqu'un a déjà écrit le livre "Assembly Language for Beginners". De même, des gens disent que "for Beginners" sonne sarcastique pour un livre de ~1000 pages.

Les deux livres diffèrent seulement par le titre, le nom du fichier (UAL-XX.pdf versus RE4B-XX.pdf), l'URL et quelques-une des première pages.

### À propos de la rétro-ingénierie

Il existe plusieurs définitions pour l'expression «ingénierie inverse ou rétro-ingénierie [reverse engineering](#)» :

- 1) L'ingénierie inverse de logiciels : examiner des programmes compilés;
- 2) Le balayage des structures en 3D et la manipulation numérique nécessaire afin de les reproduire;
- 3) Recréer une structure de base de données.

Ce livre concerne la première définition.

### Prérequis

Connaissance basique du C [LP](#)<sup>7</sup>. Il est recommandé de lire: [12.1.3 on page 1315](#).

### Exercices et tâches

...ont été déplacés sur un site différent : <http://challenges.re>.

---

<sup>6</sup><https://news.ycombinator.com/item?id=17549050>

<sup>7</sup>Langage de programmation

---

## Éloges de ce livre

<https://beginners.re/#praise>.

## Universités

Ce livre est recommandé par au moins ces universités: <https://beginners.re/#uni>.

## Remerciements

Pour avoir patiemment répondu à toutes mes questions : SkullCODER.

Pour m'avoir fait des remarques par rapport à mes erreurs ou manques de précision : Alexander Lysenko, Federico Ramondino, Mark Wilson, Razikhova Meiramgul Kayratovna, Anatoly Prokofiev, Kostya Begunets, Valentin "netch" Nechayev, Aleksandr Plakhov, Artem Metla, Alexander Yastrebov, Vlad Golovkin<sup>8</sup>, Evgeny Proshin, Alexander Myasnikov, Alexey Tretiakov, Oleg Peskov, Pavel Shakhov, Zhu Ruijin, Changmin Heo, Vitor Vidal, Stijn Crevits, Jean-Gregoire Foulon<sup>9</sup>, Ben L., Etienne Khan, Norbert Szetei<sup>10</sup>, Marc Remy, Michael Hansen, Derk Barten, The Renaissance<sup>11</sup>, Hugo Chan, Emil Mursalimov, Tanner Hoke, Tan90909090@GitHub, Ole Petter Orhagen, Sourav Punoriyar, Vitor Oliveira, Alexis Ehret, Maxim Shlochiski, Greg Paton, Pierrick Lebourgeois, Abdullah Alomair, Bobby Battista, Ashod Nakashian..

Pour m'avoir aidé de toute autre manière : Andrew Zubinski, Arnaud Patard (rtp on #debian-arm IRC), noshadow on #gcc IRC, Aliaksandr Autayeu, Mohsen Mostafa Jokar, Peter Sovietov, Misha "tiphareth" Verbitsky.

Pour avoir traduit le livre en chinois simplifié : Antiy Labs ([antiy.cn](http://antiy.cn)), Archer.

Pour avoir traduit le livre en coréen : Byungho Min.

Pour avoir traduit le livre en néerlandais : Cedric Sambre (AKA Midas).

Pour avoir traduit le livre en espagnol : Diego Boy, Luis Alberto Espinosa Calvo, Fernando Guida, Diogo Mussi, Patricio Galdames, Emiliano Estevarena.

Pour avoir traduit le livre en portugais : Thales Stevan de A. Gois, Diogo Mussi, Luiz Filipe, Primo David Santini.

Pour avoir traduit le livre en italien : Federico Ramondino<sup>12</sup>, Paolo Stivanin<sup>13</sup>, twyK, Fabrizio Bertone, Matteo Sticco, Marco Negro<sup>14</sup>, bluepulsar.

Pour avoir traduit le livre en français : Florent Besnard<sup>15</sup>, Marc Remy<sup>16</sup>, Baudouin

---

<sup>8</sup>[goto-vlad@github](mailto:goto-vlad@github)

<sup>9</sup><https://github.com/pixjuan>

<sup>10</sup><https://github.com/73696e65>

<sup>11</sup><https://github.com/TheRenaissance>

<sup>12</sup><https://github.com/pinkrab>

<sup>13</sup><https://github.com/paolostivanin>

<sup>14</sup><https://github.com/Internaut401>

<sup>15</sup><https://github.com/besnardf>

<sup>16</sup><https://github.com/mremy>

Landais, Téo Dacquet<sup>17</sup>, BlueSkeye@GitHub<sup>18</sup>.

Pour avoir traduit le livre en allemand : Dennis Siekmeier<sup>19</sup>, Julius Angres<sup>20</sup>, Dirk Loser<sup>21</sup>, Clemens Tamme, Philipp Schweinzer, Tobias Deiminger.

Pour avoir traduit le livre en polonais: Kateryna Rozanova, Aleksander Mistewicz, Wiktoria Lewicka, Marcin Sokołowski.

Pour avoir traduit le livre en japonais: shmz@github<sup>22</sup>, 4ryuJP@github<sup>23</sup>.

Pour la relecture : Vladimir Botov, Andrei Brazhuk, Mark “Logxen” Cooper, Yuan Jochen Kang, Mal Malakov, Lewis Porter, Jarle Thorsen, Hong Xie.

Vasil Kolev<sup>24</sup> a réalisé un gros travail de relecture et a corrigé beaucoup d’erreurs.

Merci également à toutes les personnes sur github.com qui ont contribué aux remarques et aux corrections.

De nombreux packages  $\LaTeX$  ont été utilisé : j’aimerais également remercier leurs auteurs.

## Donateurs

Ceux qui m’ont soutenu lorsque j’écrivais le livre :

2 \* Oleg Vygovsky (50+100 UAH), Daniel Bilar (\$50), James Truscott (\$4.5), Luis Rocha (\$63), Joris van de Vis (\$127), Richard S Shultz (\$20), Jang Minchang (\$20), Shade Atlas (5 AUD), Yao Xiao (\$10), Pawel Szczur (40 CHF), Justin Simms (\$20), Shawn the Rock (\$27), Ki Chan Ahn (\$50), Triop AB (100 SEK), Ange Albertini (€10+50), Sergey Lukianov (300 RUR), Ludvig Gislason (200 SEK), Gérard Labadie (€40), Sergey Volchkov (10 AUD), Vankayala Vigneswararao (\$50), Philippe Teuwen (\$4), Martin Haerberli (\$10), Victor Cazacov (€5), Tobias Sturzenegger (10 CHF), Sonny Thai (\$15), Bayna AlZaabi (\$75), Redfive B.V. (€25), Joona Oskari Heikkilä (€5), Marshall Bishop (\$50), Nicolas Werner (€12), Jeremy Brown (\$100), Alexandre Borges (\$25), Vladimir Dikovski (€50), Jiarui Hong (100.00 SEK), Jim Di (500 RUR), Tan Vincent (\$30), Sri Harsha Kandrakota (10 AUD), Pillay Harish (10 SGD), Timur Valiev (230 RUR), Carlos Garcia Prado (€10), Salikov Alexander (500 RUR), Oliver Whitehouse (30 GBP), Katy Moe (\$14), Maxim Dyakonov (\$3), Sebastian Aguilera (€20), Hans-Martin Münch (€15), Jarle Thorsen (100 NOK), Vitaly Osipov (\$100), Yuri Romanov (1000 RUR), Aliaksandr Autayeu (€10), Tudor Azoitei (\$40), Z0vsky (€10), Yu Dai (\$10), Anonymous (\$15), Vladislav Chelnokov (\$25), Nenad Noveljic (\$50), Ryan Smith (\$25), Andreas Schommer (€5), Nikolay Gavrilov (\$300), Ernesto Bonev Reynoso (\$30).

Un énorme merci à chaque donateur !

<sup>17</sup><https://github.com/T30rix>

<sup>18</sup><https://github.com/BlueSkeye>

<sup>19</sup><https://github.com/DSiekmeier>

<sup>20</sup><https://github.com/JAngres>

<sup>21</sup><https://github.com/PolymathMonkey>

<sup>22</sup><https://github.com/shmz>

<sup>23</sup><https://github.com/4ryuJP>

<sup>24</sup><https://vasil.ludost.net/>

---

## mini-FAQ

Q: Est-ce que ce livre est plus simple/facile que les autres?

R: Non, c'est à peu près le même niveau que les autres livres sur ce sujet.

Q: J'ai trop peur de commencer à lire ce livre, il fait plus de 1000 pages. "...for Beginners" dans le nom sonne un peu sarcastique.

R: Toutes sortes de listings constituent le gros de ce livre. Le livre est en effet pour les débutants, il manque (encore) beaucoup de choses.

Q: Quels sont les pré-requis nécessaires avant de lire ce livre ?

R: Une compréhension de base du C/C++ serait l'idéal.

Q: Dois-je apprendre x86/x64/ARM et MIPS en même temps ? N'est-ce pas un peu trop ?

R: Je pense que les débutants peuvent seulement lire les parties x86/x64, tout en passant/feuilleter celles ARM/MIPS.

Q: Puis-je acheter une version papier du livre en russe / anglais ?

R: Malheureusement non, aucune maison d'édition n'a été intéressée pour publier une version en russe ou en anglais du livre jusqu'à présent. Cependant, vous pouvez demander à votre imprimerie préférée de l'imprimer et de le relier. [https://yurichev.com/news/20200222\\_printed\\_RE4B/](https://yurichev.com/news/20200222_printed_RE4B/).

Q: Y a-t-il une version ePub/Mobi ?

R: Le livre dépend majoritairement de TeX/LaTeX, il n'est donc pas évident de le convertir en version ePub/Mobi.

Q: Pourquoi devrait-on apprendre l'assembleur de nos jours ?

R: A moins d'être un développeur d'OS<sup>25</sup>, vous n'aurez probablement pas besoin d'écrire en assembleur—les derniers compilateurs (ceux de notre décennie) sont meilleurs que les êtres humains en terme d'optimisation. <sup>26</sup>.

De plus, les derniers CPU<sup>27</sup>s sont des appareils complexes et la connaissance de l'assembleur n'aide pas vraiment à comprendre leurs mécanismes internes.

Cela dit, il existe au moins deux domaines dans lesquels une bonne connaissance de l'assembleur peut être utile : Tout d'abord, pour de la recherche en sécurité ou sur des malwares. C'est également un bon moyen de comprendre un code compilé lorsqu'on le debug. Ce livre est donc destiné à ceux qui veulent comprendre l'assembleur plutôt que d'écrire en assembleur, ce qui explique pourquoi il y a de nombreux exemples de résultats issus de compilateurs dans ce livre.

Q: J'ai cliqué sur un lien dans le document PDF, comment puis-je retourner en arrière ?

R: Dans Adobe Acrobat Reader, appuyez sur Alt + Flèche gauche. Dans Evince, appuyez sur le bouton "<".

---

<sup>25</sup>Système d'exploitation (Operating System)

<sup>26</sup>Un très bon article à ce sujet : [Agner Fog, *The microarchitecture of Intel, AMD and VIA CPUs*, (2016)]

<sup>27</sup>Central Processing Unit

Q: Puis-je imprimer ce livre / l'utiliser pour de l'enseignement ?

R: Bien sûr ! C'est la raison pour laquelle le livre est sous licence Creative Commons (CC BY-SA 4.0).

Q: Pourquoi ce livre est-il gratuit ? Vous avez fait du bon boulot. C'est suspect, comme nombre de choses gratuites.

R: D'après ma propre expérience, les auteurs d'ouvrages techniques font cela pour l'auto-publicité. Il n'est pas possible de se faire beaucoup d'argent d'une telle manière.

Q: Comment trouver du travail dans le domaine de la rétro-ingénierie ?

R: Il existe des sujets d'embauche qui apparaissent de temps en temps sur Reddit, dédiés à la rétro-ingénierie (cf. reverse engineering ou RE)<sup>28</sup>. Jetez un œil ici.

Un sujet d'embauche quelque peu lié peut être trouvé dans le subreddit «netsec».

Q: J'ai une question...

R: Envoyez-la moi par email ([my emails](#)).

## À propos de la traduction en Coréen

En Janvier 2015, la maison d'édition Acorn ([www.acornpub.co.kr](http://www.acornpub.co.kr)) en Corée du Sud a réalisé un énorme travail en traduisant et en publiant mon livre (dans son état en Août 2014) en Coréen.

Il est désormais disponible sur [leur site web](#).

Le traducteur est Byungho Min ([twitter/tais9](#)). L'illustration de couverture a été réalisée l'artiste, Andy Nechaevsky, un ami de l'auteur: [facebook/andydinka](#). Ils détiennent également les droits d'auteurs sur la traduction coréenne.

Donc si vous souhaitez avoir un livre *réel* en coréen sur votre étagère et que vous souhaitez soutenir ce travail, il est désormais disponible à l'achat.

## À propos de la traduction en Farsi/Perse

En 2016, ce livre a été traduit par Mohsen Mostafa Jokar (qui est aussi connu dans la communauté iranienne pour sa traduction du manuel de Radare<sup>29</sup>). Il est disponible sur le site web de l'éditeur<sup>30</sup> (Pendare Pars).

Extrait de 40 pages: <https://beginners.re/farsi.pdf>.

Enregistrement du livre à la Bibliothèque Nationale d'Iran: <http://opac.nlai.ir/opac-prod/bibliographic/4473995>.

<sup>28</sup>[reddit.com/r/ReverseEngineering/](https://reddit.com/r/ReverseEngineering/)

<sup>29</sup><http://rada.re/get/radare2book-persian.pdf>

<sup>30</sup><http://goo.gl/2Tzx0H>

---

## **À propos de la traduction en Chinois**

En avril 2017, la traduction en Chinois a été terminée par Chinese PTPress. Ils sont également les détenteurs des droits de la traduction en Chinois.

La version chinoise est disponible à l'achat ici: <http://www.epubit.com.cn/book/details/4174>. Une revue partielle et l'historique de la traduction peut être trouvé ici: <http://www.cptoday.cn/news/detail/3155>.

Le traducteur principal est Archer, à qui je dois beaucoup. Il a été très méticuleux (dans le bon sens du terme) et a signalé la plupart des erreurs et bugs connus, ce qui est très important dans le genre de littérature de ce livre. Je recommanderais ses services à tout autre auteur!

Les gens de [Anti Labs](#) ont aussi aidé pour la traduction. [Voici la préface](#) écrite par eux.

# Chapitre 1

## Pattern de code

### 1.1 La méthode

Lorsque j'ai commencé à apprendre le C, et plus tard, le C++, j'ai pris l'habitude d'écrire des petits morceaux de code, de les compiler et de regarder le langage d'assemblage généré. Cela m'a permis de comprendre facilement ce qui se passe dans le code que j'écris.<sup>1</sup> Je l'ai fait si souvent que la relation entre le code C++ et ce que le compilateur produit a été imprimée profondément dans mon esprit. Ça m'est facile d'imaginer immédiatement l'allure de la fonction et du code C. Peut-être que cette méthode pourrait être utile à d'autres.

Parfois, des anciens compilateurs sont utilisés, afin d'obtenir des extraits de code le plus court (ou le plus simple) possible.

À propos, il y a un bon site où vous pouvez faire la même chose, avec de nombreux compilateurs, au lieu de les installer sur votre système. Vous pouvez également l'utiliser: <https://godbolt.org/>.

### Exercices

Lorsque j'étudiais le langage d'assemblage, j'ai souvent compilé des petites fonctions en C et les ai ensuite réécrites peu à peu en assembleur, en essayant d'obtenir un code aussi concis que possible. Cela n'en vaut probablement plus la peine aujourd'hui, car il est difficile de se mesurer aux derniers compilateurs en terme d'efficacité. Cela reste par contre un excellent moyen d'approfondir ses connaissances de l'assembleur. N'hésitez pas à prendre n'importe quel code assembleur de ce livre et à essayer de le rendre plus court. Toutefois, n'oubliez pas de tester ce que vous aurez écrit.

---

<sup>1</sup>En fait, je le fais encore cela lorsque je ne comprends pas ce qu'un morceau de code fait. Exemple récent de 2019: `p += p+(i&1)+2;` tiré de "SAT0W" solveur SAT par D.Knuth.

## Niveau d'optimisation et information de débogage

Le code source peut être compilé par différents compilateurs, avec des niveaux d'optimisation variés. Un compilateur en a typiquement trois, où le niveau 0 désactive l'optimisation. L'optimisation peut se faire en ciblant la taille du code ou la vitesse d'exécution. Un compilateur sans optimisation est plus rapide et produit un code plus compréhensible (quoique verbeux), alors qu'un compilateur avec optimisation est plus lent et essaye de produire un code qui s'exécute plus vite (mais pas forcément plus compact). En plus des niveaux d'optimisation, un compilateur peut inclure dans le fichier généré des informations de débogage, qui produit un code facilitant le débogage. Une des caractéristiques importante du code de 'debug', est qu'il peut contenir des liens entre chaque ligne du code source et les adresses du code machine associé. D'un autre côté, l'optimisation des compilateurs tend à générer du code où des lignes du code source sont modifiées, et même parfois absentes du code machine résultant. Les rétro-ingénieurs peuvent rencontrer n'importe quelle version, simplement parce que certains développeurs mettent les options d'optimisation, et d'autres pas. Pour cette raison, et lorsque c'est possible, nous allons essayer de travailler sur des exemples avec les versions de débogage et finale du code présenté dans ce livre.

## 1.2 Quelques bases

### 1.2.1 Une courte introduction sur le CPU

Le **CPU** est le système qui exécute le code machine que constitue le programme.

#### Un court glossaire:

**Instruction** : Une commande **CPU** primitive. Les exemples les plus simples incluent: déplacement de données entre les registres, travail avec la mémoire et les opérations arithmétiques primitives. Généralement, chaque **CPU** a son propre jeu d'instructions (**ISA**).

**Code machine** : Code que le **CPU** exécute directement. Chaque instruction est codée sur plusieurs octets.

**Langage d'assemblage** : Code mnémotechnique et quelques extensions comme les macros qui facilitent la vie du programmeur.

**Registre CPU** : Chaque **CPU** a un ensemble de registres d'intérêt général (**GPR**<sup>2</sup>).  $\approx 8$  pour x86,  $\approx 16$  pour x86-64,  $\approx 16$  pour ARM. Le moyen le plus simple de comprendre un registre est de le voir comme une variable temporaire non-typée. Imaginez que vous travaillez avec un **LP** de haut niveau et que vous pouvez utiliser uniquement huit variables de 32-bit (ou de 64-bit). C'est malgré tout possible de faire beaucoup de choses en les utilisant!

On pourrait se demander pourquoi il y a besoin d'une différence entre le code machine et un **LP**. La réponse est que les humains et les **CPUs** ne sont pas semblables—c'est beaucoup plus simple pour les humains d'utiliser un **LP** de haut niveau comme

---

<sup>2</sup>General Purpose Registers



C/C++, Java, Python, etc., mais c'est plus simple pour un CPU d'utiliser un niveau d'abstraction de beaucoup plus bas niveau. Peut-être qu'il serait possible d'inventer un CPU qui puisse exécuter du code d'un LP de haut niveau, mais il serait beaucoup plus complexe que les CPUs que nous connaissons aujourd'hui. D'une manière similaire, c'est moins facile pour les humains d'écrire en langage d'assemblage à cause de son bas niveau et de la difficulté d'écrire sans faire un nombre énorme de fautes agaçantes. Le programme qui convertit d'un LP haut niveau vers l'assemblage est appelé un *compilateur*.

### Quelques mots sur les différents ISAs

Le jeu d'instructions ISA x86 a toujours été avec des instructions de taille variable. Donc quand l'époque du 64-bit arriva, les extensions x64 n'ont pas impacté le ISA très significativement. En fait, le ISA x86 contient toujours beaucoup d'instructions apparues pour la première fois dans un CPU 8086 16-bit, et que l'on trouve encore dans beaucoup de CPUs aujourd'hui. ARM est un CPU RISC<sup>3</sup> conçu avec l'idée d'instructions de taille fixe, ce qui présentait quelques avantages dans le passé. Au tout début, toutes les instructions ARM étaient codées sur 4 octets<sup>4</sup>. C'est maintenant connu comme le «ARM mode». Ensuite ils sont arrivés à la conclusion que ce n'était pas aussi économique qu'ils l'avaient imaginé sur le principe. En réalité, la majorité des instructions CPU utilisées<sup>5</sup> dans le monde réel peuvent être encodées en utilisant moins d'informations. Ils ont par conséquent ajouté un autre ISA, appelé Thumb, où chaque instruction était encodée sur seulement 2 octets. C'est maintenant connu comme le «Thumb mode». Cependant, toutes les instructions ne peuvent être encodées sur seulement 2 octets, donc les instructions Thumb sont un peu limitées. On peut noter que le code compilé pour le mode ARM et pour le mode Thumb peut, évidemment, coexister dans un seul programme. Les créateurs de ARM pensèrent que Thumb pourrait être étendu, donnant naissance à Thumb-2, qui apparut dans ARMv7. Thumb-2 utilise toujours des instructions de 2 octets, mais a de nouvelles instructions dont la taille est de 4 octets. Une erreur couramment répandue est que Thumb-2 est un mélange de ARM et Thumb. C'est incorrect. Plutôt, Thumb-2 fut étendu pour supporter totalement toutes les caractéristiques du processeur afin qu'il puisse rivaliser avec le mode ARM—un objectif qui a été clairement réussi, puisque la majorité des applications pour iPod/iPhone/iPad est compilée pour le jeu d'instructions de Thumb-2 (il est vrai que c'est largement dû au fait que Xcode le faisait par défaut). Plus tard, le ARM 64-bit sortit. Ce ISA a des instructions de 4 octets, et enlevait le besoin d'un mode Thumb supplémentaire. Cependant, les prérequis de 64-bit affectèrent le ISA, résultant maintenant au fait que nous avons trois jeux d'instructions ARM: ARM mode, Thumb mode (incluant Thumb-2) et ARM64. Ces ISAs s'intersectent partiellement, mais on peut dire que ce sont des ISAs différents, plutôt que des variantes du même. Par conséquent, nous essayerons d'ajouter des fragments de code dans les trois ISAs de ARM dans ce livre. Il y a, d'ailleurs, bien d'autres ISAs RISC avec des instructions de taille fixe de 32-bit, comme MIPS, PowerPC et Alpha AXP.

<sup>3</sup>Reduced Instruction Set Computing

<sup>4</sup>D'ailleurs, les instructions de taille fixe sont pratiques parce qu'il est possible de calculer l'instruction suivante (ou précédente) sans effort. Cette caractéristique sera discutée dans la section de l'opérateur `switch()` (1.21.2 on page 227).

<sup>5</sup>Ce sont MOV/PUSH/CALL/Jcc

## 1.2.2 Systèmes de numération

Nowadays octal numbers seem to be used for exactly one purpose—file permissions on POSIX systems—but hexadecimal numbers are widely used to emphasize the bit pattern of a number over its numeric value.

---

Alan A. A. Donovan, Brian W. Kernighan —  
The Go Programming Language

Les Hommes ont probablement pris l'habitude d'utiliser la numérotation décimale parce qu'ils ont 10 doigts. Néanmoins, le nombre 10 n'a pas de signification particulière en science et en mathématiques. En électronique, le système de numérotation est le binaire : 0 pour l'absence de courant dans un fil et 1 s'il y en a. 10 en binaire est 2 en décimal; 100 en binaire est 4 en décimal et ainsi de suite.

Si le système de numération a 10 chiffres, il est en *base 10*. Le système binaire est en *base 2*.

Choses importantes à retenir:

- 1) Un *nombre* est un nombre, tandis qu'un *chiffre* est un élément d'un système d'écriture et est généralement un caractère
- 2) Un nombre ne change pas lorsqu'on le convertit dans une autre base; seule sa représentation écrite change (et donc la façon de le représenter en [RAM](#)<sup>6</sup>).

## 1.2.3 Conversion d'une base à une autre

La notation positionnelle est utilisée dans presque tous les systèmes de numération, cela signifie qu'un chiffre a un poids dépendant de sa position dans la représentation du nombre. Si 2 se situe le plus à droite, c'est 2. S'il est placé un chiffre avant celui le plus à droite, c'est 20.

Que représente 1234 ?

$$10^3 \cdot 1 + 10^2 \cdot 2 + 10^1 \cdot 3 + 1 \cdot 4 = 1234 \text{ ou } 1000 \cdot 1 + 100 \cdot 2 + 10 \cdot 3 + 4 = 1234$$

De même pour les nombres binaires, mais la base est 2 au lieu de 10. Que représente 0b101011 ?

$$2^5 \cdot 1 + 2^4 \cdot 0 + 2^3 \cdot 1 + 2^2 \cdot 0 + 2^1 \cdot 1 + 2^0 \cdot 1 = 43 \text{ ou } 32 \cdot 1 + 16 \cdot 0 + 8 \cdot 1 + 4 \cdot 0 + 2 \cdot 1 + 1 = 43$$

Il existe aussi la notation non-positionnelle comme la numération romaine<sup>7</sup>. Peut-être que l'humanité a choisi le système de numération positionnelle parce qu'il était plus simple pour les opérations basiques (addition, multiplication, etc.) à la main sur papier.

En effet, les nombres binaires peuvent être ajoutés, soustraits et ainsi de suite de la même manière que c'est enseigné à l'école, mais seulement 2 chiffres sont disponibles.

---

<sup>6</sup>Random-Access Memory

<sup>7</sup>À propos de l'évolution du système de numération, voir [Donald E. Knuth, *The Art of Computer Programming*, Volume 2, 3rd ed., (1997), 195-213.]

Les nombres binaires sont volumineux lorsqu'ils sont représentés dans le code source et les dumps, c'est pourquoi le système hexadécimal peut être utilisé. La base hexadécimale utilise les nombres 0..9 et aussi 6 caractères latins : A..F. Chaque chiffre hexadécimal prend 4 bits ou 4 chiffres binaires, donc c'est très simple de convertir un nombre binaire vers l'hexadécimal et inversement, même manuellement, de tête.

hexadécimal	binaire	décimal
0	0000	0
1	0001	1
2	0010	2
3	0011	3
4	0100	4
5	0101	5
6	0110	6
7	0111	7
8	1000	8
9	1001	9
A	1010	10
B	1011	11
C	1100	12
D	1101	13
E	1110	14
F	1111	15

Comment savoir quelle est la base utilisée dans un cas particulier?

Les nombres décimaux sont d'ordinaire écrits tels quels, i.e, 1234. Certains assembleurs permettent d'accentuer la base décimale, et les nombres peuvent alors s'écrire avec le suffixe "d" : 1234d.

Les nombres binaires sont parfois préfixés avec "0b" : 0b100110111 ([GCC](#)<sup>8</sup> a une extension de langage non-standard pour ça<sup>9</sup>). Il y a aussi un autre moyen : le suffixe "b", par exemple : 100110111b. J'essaierai de garder le préfixe "0b" tout le long du livre pour les nombres binaires.

Les nombres hexadécimaux sont préfixés avec "0x" en C/C++ et autres LPs : 0x1234ABCD. Ou ils ont le suffixe "h" : 1234ABCDh - c'est une manière commune de les représenter dans les assembleurs et les débogueurs. Si le nombre commence par un A..F, un 0 est ajouté au début : 0ABCDEFh. Il y avait une convention répandue à l'ère des ordinateurs personnels 8-bit, utilisant le préfixe \$, comme \$ABCD. J'essaierai de garder le préfixe "0x" tout le long du livre pour les nombres hexadécimaux.

Faut-il apprendre à convertir les nombres de tête? La table des nombres hexadécimaux de 1 chiffre peut facilement être mémorisée. Pour les nombres plus gros, ce n'est pas la peine de se tourmenter.

<sup>8</sup>GNU Compiler Collection

<sup>9</sup><https://gcc.gnu.org/onlinedocs/gcc/Binary-constants.html>

Peut-être que les nombres hexadécimaux les plus visibles sont dans les URL<sup>10</sup>s. C'est la façon d'encoder les caractères non-Latin. Par exemple: <https://en.wiktionary.org/wiki/na%C3%AFvet%C3%A9> est l'URL de l'article de Wiktionary à propos du mot «naïveté».

## Base octale

Un autre système de numération a été largement utilisé en informatique est la représentation octale. Elle comprend 8 chiffres (0..7), et chacun occupe 3 bits, donc c'est facile de convertir un nombre d'une base à l'autre. Il est maintenant remplacé par le système hexadécimal quasiment partout mais, chose surprenante, il y a encore une commande sur \*NIX, utilisée par beaucoup de personnes, qui a un nombre octal comme argument : `chmod`.

Comme beaucoup d'utilisateurs \*NIX le savent, l'argument de `chmod` peut être un nombre à 3 chiffres. Le premier correspond aux droits du propriétaire du fichier, le second correspond aux droits pour le groupe (auquel le fichier appartient), le troisième est pour tous les autres. Et chaque chiffre peut être représenté en binaire:

décimal	binaire	signification
7	111	<b>rwX</b>
6	110	<b>rw-</b>
5	101	<b>r-x</b>
4	100	<b>r--</b>
3	011	<b>-wX</b>
2	010	<b>-w-</b>
1	001	<b>--X</b>
0	000	<b>---</b>

Ainsi chaque bit correspond à un droit: lecture (r) / écriture (w) / exécution (x).

L'importance de `chmod` est que le nombre entier en argument peut être écrit comme un nombre octal. Prenons par exemple, 644. Quand vous tapez `chmod 644 file`, vous définissez les droits de lecture/écriture pour le propriétaire, les droits de lecture pour le groupe et encore les droits de lecture pour tous les autres. Convertissons le nombre octal 644 en binaire, ça donne 110100100, ou (par groupe de 3 bits) 110 100 100.

Maintenant que nous savons que chaque triplet sert à décrire les permissions pour le propriétaire/groupe/autres : le premier est `rw-`, le second est `r--` et le troisième est `r--`.

Le système de numération octal était aussi populaire sur les vieux ordinateurs comme le PDP-8 parce que les mots pouvaient être de 12, 24 ou de 36 bits et ces nombres sont divisibles par 3, donc la représentation octale était naturelle dans cet environnement. Aujourd'hui, tous les ordinateurs populaires utilisent des mots/taille d'adresse de 16, 32 ou de 64 bits et ces nombres sont divisibles par 4, donc la représentation hexadécimale était plus naturelle ici.

<sup>10</sup>Uniform Resource Locator

Le système de numération octal est supporté par tous les compilateurs C/C++ standards. C'est parfois une source de confusion parce que les nombres octaux sont notés avec un zéro au début. Par exemple, 0377 est 255. Et parfois, vous faites une faute de frappe et écrivez "09" au lieu de 9, et le compilateur renvoie une erreur. GCC peut renvoyer quelque chose comme ça:

```
erreur: chiffre 9 invalide dans la constante en base 8.
```

De même, le système octal est assez populaire en Java. Lorsque [IDA<sup>11</sup>](#) affiche des chaînes Java avec des caractères non-imprimables, ils sont encodés dans le système octal au lieu d'hexadécimal. Le décompilateur Java JAD se comporte de la même façon.

### Divisibilité

Quand vous voyez un nombre décimal comme 120, vous en déduisez immédiatement qu'il est divisible par 10, parce que le dernier chiffre est zéro. De la même façon, 123400 est divisible par 100 parce que les deux derniers chiffres sont zéros.

Pareillement, le nombre hexadécimal 0x1230 est divisible par 0x10 (ou 16), 0x123000 est divisible par 0x1000 (ou 4096), etc.

Un nombre binaire 0b1000101000 est divisible par 0b1000 (8), etc.

Cette propriété peut être souvent utilisée pour déterminer rapidement si l'adresse ou la taille d'un bloc mémoire correspond à une limite. Par exemple, les sections dans les fichiers [PE<sup>12</sup>](#) commencent quasiment toujours à une adresse finissant par 3 zéros hexadécimaux: 0x41000, 0x10001000, etc. La raison sous-jacente est que la plupart des sections [PE](#) sont alignées sur une limite de 0x1000 (4096) octets.

### Arithmétique multi-précision et base

L'arithmétique multi-précision utilise des nombres très grands et chacun peut être stocké sur plusieurs octets. Par exemple, les clés RSA, tant publique que privée, utilisent jusqu'à 4096 bits et parfois plus encore.

Dans [Donald E. Knuth, *The Art of Computer Programming*, Volume 2, 3rd ed., (1997), 265] nous trouvons l'idée suivante: quand vous stockez un nombre multi-précision dans plusieurs octets, le nombre complet peut être représenté dans une base de  $2^8 = 256$ , et chacun des chiffres correspond à un octet. De la même manière, si vous sauvegardez un nombre multi-précision sur plusieurs entiers de 32 bits, chaque chiffre est associé à l'emplacement de 32 bits et vous pouvez penser à ce nombre comme étant stocké dans une base  $2^{32}$ .

### Comment prononcer les nombres non-décimaux

Les nombres dans une base non décimale sont généralement prononcés un chiffre à la fois : "un-zéro-zéro-un-un-...". Les mots comme "dix", "mille", etc, ne sont généralement pas prononcés, pour éviter d'être confondus avec ceux en base décimale.

<sup>11</sup> Désassembleur interactif et débogueur développé par [Hex-Rays](#)

<sup>12</sup> Portable Executable

## Nombres à virgule flottante

Pour distinguer les nombres à virgule flottante des entiers, ils sont souvent écrits avec un “.0” à la fin, comme 0.0, 123.0, etc.

## 1.3 Fonction vide

La fonction la plus simple possible est sans doute celle qui ne fait rien:

Listing 1.1 : Code C/C++

```
void f()
{
    return;
};
```

Compilons-la!

### 1.3.1 x86

Voici ce que les compilateurs GCC et MSVC produisent sur une plateforme x86:

Listing 1.2 : GCC/MSVC avec optimisation (résultat en sortie de l’assembleur)

```
f:
    ret
```

Il y a juste une instruction: RET, qui détourne l’exécution vers l’appelant.

### 1.3.2 ARM

Listing 1.3 : avec optimisation Keil 6/2013 (Mode ARM) ASM Output

```
f    PROC
    BX    lr
    ENDP
```

L’adresse de retour n’est pas stockée sur la pile locale avec l’ISA ARM, mais dans le “link register” (registre de lien), donc l’instruction BX LR force le flux d’exécution à sauter à cette adresse—renvoyant effectivement l’exécution vers l’appelant.

### 1.3.3 MIPS

Il y a deux conventions de nommage utilisées dans le monde MIPS pour nommer les registres: par numéro (de \$0 à \$31) ou par un pseudo-nom (\$V0, \$A0, etc.).

La sortie de l’assembleur GCC ci-dessous liste les registres par numéro:

Listing 1.4 : GCC 4.4.5 avec optimisation (résultat en sortie de l’assembleur)

```
j    $31
nop
```

...tandis qu'IDA le fait—avec les pseudo noms:

Listing 1.5 : GCC 4.4.5 avec optimisation (IDA)

```
j      $ra
nop
```

La première instruction est l'instruction de saut (J ou JR) qui détourne le flux d'exécution vers l'appelant, sautant à l'adresse dans le registre \$31 (ou \$RA).

Ce registre est similaire à LR<sup>13</sup> en ARM.

La seconde instruction est NOP<sup>14</sup>, qui ne fait rien. Nous pouvons l'ignorer pour l'instant.

### Une note à propos des instructions MIPS et des noms de registres

Les registres et les noms des instructions dans le monde de MIPS sont traditionnellement écrits en minuscules. Cependant, dans un souci d'homogénéité, nous allons continuer d'utiliser les lettres majuscules, étant donné que c'est la convention suivie par tous les autres ISAs présentés dans ce livre.

### 1.3.4 Fonctions vides en pratique

Bien que les fonctions vides soient inutiles, elles sont assez fréquentes dans le code bas niveau.

Tout d'abord, les fonctions de débogage sont assez populaires, comme celle-ci:

Listing 1.6 : Code C/C++

```
void dbg_print (const char *fmt, ...)
{
#ifdef _DEBUG
    // open log file
    // write to log file
    // close log file
#endif
};

void some_function()
{
    ...

    dbg_print ("we did something\n");

    ...
};
```

Dans une compilation en non-debug (e.g., "release"), \_DEBUG n'est pas défini, donc la fonction dbg\_print(), bien qu'elle soit appelée pendant l'exécution, sera vide.

<sup>13</sup>Link Register

<sup>14</sup>No Operation

Un autre moyen de protection logicielle est de faire plusieurs compilations: une pour les clients, une de démonstration. La compilation de démonstration peut omettre certaines fonctions importantes, comme ici:

Listing 1.7 : Code C/C++

```
void save_file ()
{
#ifdef DEMO
    // a real saving code
#endif
};
```

La fonction `save_file()` peut être appelée lorsque l'utilisateur clique sur le menu Fichier->Enregistrer. La version de démo peut être livrée avec cet item du menu désactivé, mais même si un logiciel cracker pourra l'activer, une fonction vide sans code utile sera appelée.

IDA signale de telles fonctions avec des noms comme `nullsub_00`, `nullsub_01`, etc.

## 1.4 Valeur de retour

Une autre fonction simple est celle qui retourne juste une valeur constante:

La voici:

Listing 1.8 : Code C/C++

```
int f()
{
    return 123;
};
```

Compilons la!

### 1.4.1 x86

Voici ce que les compilateurs GCC et MSVC produisent sur une plateforme x86:

Listing 1.9 : GCC/MSVC avec optimisation (résultat en sortie de l'assembleur)

```
f:
    mov     eax, 123
    ret
```

Il y a juste deux instructions: la première place la valeur 123 dans le registre EAX, qui est par convention le registre utilisé pour stocker la valeur renvoyée d'une fonction et la seconde est RET, qui retourne l'exécution vers l'[appellant](#).

L'appellant prendra le résultat de cette fonction dans le registre EAX.



## 1.4.2 ARM

Il y a quelques différences sur la plateforme ARM:

Listing 1.10 : avec optimisation Keil 6/2013 (Mode ARM) ASM Output

```
f      PROC
      MOV     r0,#0x7b ; 123
      BX     lr
      ENDP
```

ARM utilise le registre R0 pour renvoyer le résultat d'une fonction, donc 123 est copié dans R0.

Il est à noter que l'instruction MOV est trompeuse pour les plateformes x86 et ARM ISAs.

La donnée n'est en réalité pas *déplacée (moved)* mais *copiée*.

## 1.4.3 MIPS

La sortie de l'assembleur GCC ci-dessous indique les registres par numéro:

Listing 1.11 : GCC 4.4.5 avec optimisation (résultat en sortie de l'assembleur)

```
j      $31
li     $2,123          # 0x7b
```

...tandis qu'IDA le fait—avec les pseudo noms:

Listing 1.12 : GCC 4.4.5 avec optimisation (IDA)

```
jr     $ra
li     $v0, 0x7B
```

Le registre \$2 (ou \$V0) est utilisé pour stocker la valeur de retour de la fonction. LI signifie "Load Immediate" et est l'équivalent MIPS de MOV.

L'autre instruction est l'instruction de saut (J ou JR) qui retourne le flux d'exécution vers l'appelant.

Vous pouvez vous demander pourquoi la position de l'instruction d'affectation de valeur immédiate (LI) et l'instruction de saut (J ou JR) sont échangées. Ceci est dû à une fonctionnalité du RISC appelée "branch delay slot" (slot de délai de branchement).

La raison de cela est due à une bizarrerie dans l'architecture de certains RISC ISAs et n'est pas importante pour nous. Nous gardons juste en tête qu'en MIPS, l'instruction qui suit une instruction de saut ou de branchement est exécutée *avant* l'instruction de saut ou de branchement elle-même.

Par conséquent, les instructions de branchement échangent toujours leur place avec l'instruction qui doit être exécutée avant.

### 1.4.4 En pratique

Les fonctions qui retournent simplement 1 (*true*) ou 0 (*false*) sont vraiment fréquentes en pratique.

Les plus petits utilitaires UNIX standard, */bin/true* et */bin/false* renvoient respectivement 0 et 1, comme code de retour. (un code retour de zéro signifie en général succès, non-zéro une erreur).

## 1.5 Hello, world!

Utilisons le fameux exemple du livre [Brian W. Kernighan, Dennis M. Ritchie, *The C Programming Language*, 2ed, (1988)] :

```
#include <stdio.h>

int main()
{
    printf("hello, world\n");
    return 0;
}
```

### 1.5.1 x86

#### MSVC

Compilons-le avec MSVC 2010:

```
cl 1.cpp /Fa1.asm
```

(L'option */Fa* indique au compilateur de générer un fichier avec le listing en assembleur)

Listing 1.13 : MSVC 2010

```
CONST    SEGMENT
$SG3830 DB      'hello, world', 0AH, 00H
CONST    ENDS
PUBLIC   _main
EXTRN   _printf:PROC
; Function compile flags: /Odtp
_TEXT    SEGMENT
_main    PROC
        push    ebp
        mov     ebp, esp
        push   OFFSET $SG3830
        call   _printf
        add    esp, 4
        xor    eax, eax
        pop    ebp
        ret    0
_main    ENDP
```

```
_TEXT ENDS
```

MSVC génère des listings assembleur avec la syntaxe Intel. La différence entre la syntaxe Intel et la syntaxe AT&T sera discutée dans [1.5.1 on page 15](#).

Le compilateur a généré le fichier object `1.obj`, qui sera lié dans l'exécutable `1.exe`. Dans notre cas, le fichier contient deux segments: `CONST` (pour les données constantes) et `_TEXT` (pour le code).

La chaîne `hello, world` en C/C++ a le type `const char[]` [Bjarne Stroustrup, *The C++ Programming Language, 4th Edition*, (2013)p176, 7.3.2], mais elle n'a pas de nom. Le compilateur doit pouvoir l'utiliser et lui défini donc le nom interne `$SG3830` à cette fin.

C'est pourquoi l'exemple pourrait être réécrit comme suit:

```
#include <stdio.h>

const char $SG3830[]="hello, world\n";

int main()
{
    printf($SG3830);
    return 0;
}
```

Retournons au listing assembleur. Comme nous le voyons, la chaîne est terminée avec un octet à zéro, ce qui est le standard pour les chaînes C/C++.

Dans le segment de code, `_TEXT`, il n'y a qu'une seule fonction: `main()`. La fonction `main()` débute par le code du prologue et se termine par le code de l'épilogue (comme presque toutes les fonctions) <sup>15</sup>.

Après le prologue de la fonction nous voyons l'appel à la fonction `printf()` : `CALL _printf`. Avant l'appel, l'adresse de la chaîne (ou un pointeur sur elle) contenant notre message est placée sur la pile avec l'aide de l'instruction `PUSH`.

Lorsque la fonction `printf()` rend le contrôle à la fonction `main()`, l'adresse de la chaîne (ou un pointeur sur elle) est toujours sur la pile. Comme nous n'en avons plus besoin, le pointeur de pile ([pointeur de pile](#) le registre `ESP`) doit être corrigé.

`ADD ESP, 4` signifie ajouter 4 à la valeur du registre `ESP`.

Pourquoi 4? puisqu'il s'agit d'un programme 32-bit, nous avons besoin d'exactly 4 octets pour passer une adresse par la pile. S'il s'agissait d'un code x64, nous aurions besoin de 8 octets. `ADD ESP, 4` est effectivement équivalent à `POP register` mais sans utiliser de registre <sup>16</sup>.

Pour la même raison, certains compilateurs (comme le compilateur C++ d'Intel) peuvent générer `POP ECX` à la place de `ADD` (e.g., ce comportement peut être observé dans le code d'Oracle RDBMS car il est compilé avec le compilateur C++ d'Intel).

<sup>15</sup>Vous pouvez en lire plus dans la section concernant les prologues et épilogues de fonctions ([1.6 on page 41](#)).

<sup>16</sup>Les flags du CPU, toutefois, sont modifiés

Cette instruction a presque le même effet mais le contenu du registre ECX sera écrasé. Le compilateur C++ d'Intel utilise probablement POP ECX car l'opcode de cette instruction est plus court que celui de ADD ESP, x (1 octet pour POP contre 3 pour ADD).

Voici un exemple d'utilisation de POP à la place de ADD dans Oracle RDBMS :

Listing 1.14 : Oracle RDBMS 10.2 Linux (app.o file)

.text:0800029A	push	ebx
.text:0800029B	call	qksfroChild
.text:080002A0	pop	ecx

Toutefois, MSVC peut faire de même.

Listing 1.15 : MineSweeper de Windows 7 32-bit

.text:0102106F	push	0
.text:01021071	call	ds:time
.text:01021077	pop	ecx

Après l'appel de printf(), le code C/C++ original contient la déclaration return 0 —renvoie 0 comme valeur de retour de la fonction main().

Dans le code généré cela est implémenté par l'instruction XOR EAX, EAX.

XOR est en fait un simple «OU exclusif (eXclusive OR)<sup>17</sup> mais les compilateurs l'utilisent souvent à la place de MOV EAX, 0—à nouveau parce que l'opcode est légèrement plus court (2 octets pour XOR contre 5 pour MOV).

Certains compilateurs génèrent SUB EAX, EAX, qui signifie *Soustraire la valeur dans EAX de la valeur dans EAX*, ce qui, dans tous les cas, donne zéro.

La dernière instruction RET redonne le contrôle à l'appelant. Habituellement, c'est ce code C/C++ CRT<sup>18</sup>, qui, à son tour, redonne le contrôle à l'OS.

## GCC

Maintenant compilons le même code C/C++ avec le compilateur GCC 4.4.1 sur Linux: gcc 1.c -o 1. Ensuite, avec l'aide du désassembleur IDA, regardons comment la fonction main() a été créée. IDA, comme MSVC, utilise la syntaxe Intel<sup>19</sup>.

Listing 1.16 : code in IDA

main	proc near
var_10	= dword ptr -10h
	push ebp
	mov ebp, esp
	and esp, 0FFFFFF0h

<sup>17</sup>Wikipédia

<sup>18</sup>C Runtime library

<sup>19</sup>GCC peut aussi produire un listing assembleur utilisant la syntaxe Intel en lui passant les options -S -masm=intel.

```

sub    esp, 10h
mov    eax, offset aHelloWorld ; "hello, world\n"
mov    [esp+10h+var_10], eax
call   _printf
mov    eax, 0
leave
retn
main   endp

```

Le résultat est presque le même. L'adresse de la chaîne `hello, world` (stockée dans le segment de donnée) est d'abord chargée dans le registre EAX puis sauvée sur la pile.

En plus, le prologue de la fonction comprend `AND ESP, 0FFFFFF0h` —cette instruction aligne le registre ESP sur une limite de 16-octet. Ainsi, toutes les valeurs sur la pile seront alignées de la même manière (Le CPU est plus performant si les adresses avec lesquelles il travaille en mémoire sont alignées sur des limites de 4-octet ou 16-octet).

`SUB ESP, 10h` réserve 16 octets sur la pile. Pourtant, comme nous allons le voir, seuls 4 sont nécessaires ici.

C'est parce que la taille de la pile allouée est alignée sur une limite de 16-octet.

L'adresse de la chaîne (ou un pointeur vers la chaîne) est stockée directement sur la pile sans utiliser l'instruction `PUSH`. `var_10` —est une variable locale et est aussi un argument pour `printf()`. Lisez à ce propos en dessous.

Ensuite la fonction `printf()` est appelée.

Contrairement à MSVC, lorsque GCC compile sans optimisation, il génère `MOV EAX, 0` au lieu d'un opcode plus court.

La dernière instruction, `LEAVE` —est équivalente à la paire d'instruction `MOV ESP, EBP` et `POP EBP` —en d'autres mots, cette instruction déplace le [pointeur de pile](#) (ESP) et remet le registre EBP dans son état initial. Ceci est nécessaire puisque nous avons modifié les valeurs de ces registres (ESP et EBP) au début de la fonction (en exécutant `MOV EBP, ESP` / `AND ESP, ...`).

### **GCC: Syntaxe AT&T**

Voyons comment cela peut-être représenté en langage d'assemblage avec la syntaxe AT&T. Cette syntaxe est bien plus populaire dans le monde UNIX.

Listing 1.17 : compilons avec GCC 4.7.3

```
gcc -S 1_1.c
```

Nous obtenons ceci:

Listing 1.18 : GCC 4.7.3

```

.file    "1_1.c"
.section .rodata
.LC0:

```

```

        .string "hello, world\n"
        .text
        .globl main
        .type   main, @function
main:
.LFB0:
        .cfi_startproc
        pushl   %ebp
        .cfi_def_cfa_offset 8
        .cfi_offset 5, -8
        movl   %esp, %ebp
        .cfi_def_cfa_register 5
        andl   $-16, %esp
        subl   $16, %esp
        movl   $.LC0, (%esp)
        call   printf
        movl   $0, %eax
        leave
        .cfi_restore 5
        .cfi_def_cfa 4, 4
        ret
        .cfi_endproc
.LFE0:
        .size   main, .-main
        .ident  "GCC: (Ubuntu/Linaro 4.7.3-1ubuntu1) 4.7.3"
        .section        .note.GNU-stack,"",@progbits

```

Le listing contient beaucoup de macros (qui commencent avec un point). Cela ne nous intéresse pas pour le moment.

Pour l'instant, dans un souci de simplification, nous pouvons les ignorer (excepté la macro `.string` qui encode une séquence de caractères terminée par un octet nul, comme une chaîne C). Ensuite nous verrons cela<sup>20</sup> :

Listing 1.19 : GCC 4.7.3

```

.LC0:
        .string "hello, world\n"
main:
        pushl   %ebp
        movl   %esp, %ebp
        andl   $-16, %esp
        subl   $16, %esp
        movl   $.LC0, (%esp)
        call   printf
        movl   $0, %eax
        leave
        ret

```

Quelques-une des différences majeures entre la syntaxe Intel et AT&T sont:

<sup>20</sup>Cette option de GCC peut être utilisée pour éliminer les macros «non nécessaires» : `-fno-asynchronous-unwind-tables`

- Opérandes source et destination sont écrites dans l'ordre inverse.  
En syntaxe Intel: <instruction> <opérande de destination> <opérande source>.  
En syntaxe AT&T: <instruction> <opérande source> <opérande de destination>.  
Voici un moyen simple de mémoriser la différence: lorsque vous avez affaire avec la syntaxe Intel, vous pouvez imaginer qu'il y a un signe égal (=) entre les opérandes et lorsque vous avez affaire avec la syntaxe AT&T imaginez qu'il y a un flèche droite (→) <sup>21</sup>.
- AT&T: Avant les noms de registres, un signe pourcent doit être écrit (%) et avant les nombres, un signe dollar (\$). Les parenthèses sont utilisées à la place des crochets.
- AT&T: un suffixe est ajouté à l'instruction pour définir la taille de l'opérande:
  - q — quad (64 bits)
  - l — long (32 bits)
  - w — word (16 bits)
  - b — byte (8 bits)

Retournons au résultat compilé: il est identique à ce que l'on voit dans [IDA](#). Avec une différence subtile: 0FFFFFFF0h est représenté avec \$-16. C'est la même chose: 16 dans le système décimal est 0x10 en hexadécimal. -0x10 est équivalent à 0xFFFFFFF0 (pour un type de donnée sur 32-bit).

Encore une chose: la valeur de retour est mise à 0 en utilisant un MOV usuel, pas un XOR. MOV charge seulement la valeur dans le registre. Le nom est mal choisi (la donnée n'est pas déplacée, mais plutôt copiée). Dans d'autres architectures, cette instruction est nommée «LOAD» ou «STORE» ou quelque chose de similaire.

### Modification de chaînes (Win32)

Nous pouvons facilement trouver la chaîne "hello, world" dans l'exécutable en utilisant Hiew:

---

<sup>21</sup>À propos, dans certaine fonction C standard (e.g., memcpy(), strcpy()) les arguments sont listés de la même manière que dans la syntaxe Intel: en premier se trouve le pointeur du bloc mémoire de destination, et ensuite le pointeur sur le bloc mémoire source.

```

Hiew: hw_spanish.exe
C:\tmp\hw_spanish.exe  FWO ----- PE+.00000001`40003000 Hiew 8.02
.400025E0: 00 00 00 00-00 00 00 00-00 00 00 00-00 00 00 00
.400025F0: 00 00 00 00-00 00 00 00-00 00 00 00-00 00 00 00
.40003000: 68 65 6c 6c-6f 2c 20 77-6f 72 6c 64-0a 00 00 00 hello, world
.40003010: 01 00 00 00-fe ff ff ff-ff ff ff ff-00 00 00 00
.40003020: 32 a2 df 2d-99 2b 00 00-cd 5d 20 d2-66 d4 ff ff 2d-00+ =] Tfl
.40003030: 00 00 00 00-00 00 00 00-00 00 00 00-00 00 00 00
.40003040: 00 00 00 00-00 00 00 00-00 00 00 00-00 00 00 00

```

Fig. 1.1: Hiew

Et nous pouvons essayer de traduire notre message en espagnol:

```

Hiew: hw_spanish.exe
C:\tmp\hw_spanish.exe  FWO EDITMODE PE+ 00000000`00001200 Hiew 8.02
000011E0: 00 00 00 00-00 00 00 00-00 00 00 00-00 00 00 00
000011F0: 00 00 00 00-00 00 00 00-00 00 00 00-00 00 00 00
00001200: 68 6f 6c 61-2c 20 6d 75-6e 64 6f 0a-00 00 00 00 hola, mundo
00001210: 01 00 00 00-fe ff ff ff-ff ff ff ff-00 00 00 00
00001220: 32 a2 df 2d-99 2b 00 00-cd 5d 20 d2-66 d4 ff ff 2d-00+ =] Tfl
00001230: 00 00 00 00-00 00 00 00-00 00 00 00-00 00 00 00
00001240: 00 00 00 00-00 00 00 00-00 00 00 00-00 00 00 00

```

Fig. 1.2: Hiew

Le texte en espagnol est un octet plus court que celui en anglais, nous ajoutons l'octet 0x0A à la fin (\n) ainsi qu'un octet à zéro.

Ça fonctionne.

Comment faire si nous voulons insérer un message plus long ? Il y a quelques octets à zéro après le texte original en anglais. Il est difficile de dire s'ils peuvent être écrasés: ils peuvent être utilisés quelque part dans du code [CRT](#), ou pas. De toutes façons, écrasez-les seulement si vous savez vraiment ce que vous faites.

### Modification de chaînes (Linux x64)

Essayons de modifier un exécutable Linux x64 en utilisant rada.re :

Listing 1.20 : rada.re session

```

dennis@bigbox ~/tmp % gcc hw.c

dennis@bigbox ~/tmp % radare2 a.out
-- SHALL WE PLAY A GAME?
[0x00400430]> / hello
Searching 5 bytes from 0x00400000 to 0x00601040: 68 65 6c 6c 6f

```



```

Searching 5 bytes in [0x400000-0x601040]
hits: 1
0x004005c4 hit0_0 .HHhello, world;0.

[0x00400430]> s 0x004005c4

[0x004005c4]> px
- offset -  0 1  2 3  4 5  6 7  8 9  A B  C D  E F  0123456789ABCDEF
0x004005c4  6865 6c6c 6f2c 2077 6f72 6c64 0000 0000  hello, world....
0x004005d4  011b 033b 3000 0000 0500 0000 1cfe ffff  ...;0.....
0x004005e4  7c00 0000 5cfe ffff 4c00 0000 52ff ffff  |...\...L...R...
0x004005f4  a400 0000 6cff ffff c400 0000 dcff ffff  ....l.....
0x00400604  0c01 0000 1400 0000 0000 0000 017a 5200  .....zR.
0x00400614  0178 1001 1b0c 0708 9001 0710 1400 0000  .x.....
0x00400624  1c00 0000 08fe ffff 2a00 0000 0000 0000  .....*.....
0x00400634  0000 0000 1400 0000 0000 0000 017a 5200  .....zR.
0x00400644  0178 1001 1b0c 0708 9001 0000 2400 0000  .x.....$.
0x00400654  1c00 0000 98fd ffff 3000 0000 000e 1046  .....0.....F
0x00400664  0e18 4a0f 0b77 0880 003f 1a3b 2a33 2422  ..J..w...?.;*3$"
0x00400674  0000 0000 1c00 0000 4400 0000 a6fe ffff  .....D.....
0x00400684  1500 0000 0041 0e10 8602 430d 0650 0c07  ....A...C..P..
0x00400694  0800 0000 4400 0000 6400 0000 a0fe ffff  ....D...d.....
0x004006a4  6500 0000 0042 0e10 8f02 420e 188e 0345  e....B...B....E
0x004006b4  0e20 8d04 420e 288c 0548 0e30 8606 480e  . ..B.(.H.0..H.

[0x004005c4]> oo+
File a.out reopened in read-write mode

[0x004005c4]> w hola, mundo\x00

[0x004005c4]> q

dennis@bigbox ~/tmp % ./a.out
hola, mundo

```

Ce que je fais ici: je cherche la chaîne «hello» en utilisant la commande /, ensuite je déplace le *curseur* (ou *seek* selon la terminologie de rada.re) à cette adresse. Je veux être certain d'être à la bonne adresse: px affiche les octets ici. oo+ passe rada.re en mode *read-write*. w écrit une chaîne ASCII à la *seek (position)* courante. Notez le \00 à la fin-c'est l'octet à zéro. q quitte.

subsubsection Ceci est une histoire vraie de modification de logiciel

Un logiciel de traitement d'image, lorsqu'il n'était pas enregistré, ajoutait un tatouage numérique comme "Cette image a été traitée par la version d'évaluation de [nom du logiciel]", à travers l'image. Nous avons essayé au hasard: nous avons trouvé cette chaîne dans le fichier exécutable et avons mis des espaces à la place. Le tatouage a disparu. Techniquement parlant, il continuait d'apparaître. Avec l'aide des fonctions Qt, le tatouage numérique était toujours ajouté à l'image résultante. Mais ajouter des espaces n'altérerait pas l'image elle-même...

## Traduction de logiciel à l'ère MS-DOS

La méthode que je viens de décrire était couramment employée pour traduire des logiciels sous MS-DOS en russe dans les années 1980 et 1990. Cette technique est accessible même pour ceux qui ne connaissent pas le code machine et les formats de fichier exécutable. La nouvelle chaîne ne doit être pas être plus longue que l'ancienne, car il y a un risque d'écraser une autre valeur ou du code ici. Les mots et les phrases russes sont en général un peu plus longs qu'en anglais, c'est pourquoi les logiciels *traduits* sont pleins d'acronymes sibyllins et d'abréviations difficilement lisibles.

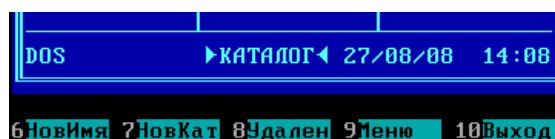

Fig. 1.3: Norton Commander 5.51 *localisé*

Peut-être que cela s'est produit pour d'autres langages durant cette période.

En ce qui concerne Delphi, la taille de la chaîne de caractères doit elle aussi être ajustée.

### 1.5.2 x86-64

#### MSVC: x86-64

Essayons MSVC 64-bit:

Listing 1.21 : MSVC 2012 x64

```

$SG2989 DB      'hello, world', 0AH, 00H

main PROC
    sub     rsp, 40
    lea    rcx, OFFSET FLAT:$SG2989
    call   printf
    xor    eax, eax
    add    rsp, 40
    ret    0
main ENDP

```

En x86-64, tous les registres ont été étendus à 64-bit et leurs noms ont maintenant le préfixe R-. Afin d'utiliser la pile moins souvent (en d'autres termes, pour accéder moins souvent à la mémoire externe/au cache), il existe un moyen répandu de passer les arguments aux fonctions par les registres (*fastcall*) [6.1.3 on page 955](#). I.e., une partie des arguments de la fonction est passée par les registres, le reste—par la pile. En Win64, 4 arguments de fonction sont passés dans les registres RCX, RDX, R8, R9. C'est ce que l'on voit ci-dessus: un pointeur sur la chaîne pour `printf()` est passé non pas par la pile, mais par le registre RCX. Les pointeurs font maintenant 64-bit, ils sont donc passés dans les registres 64-bit (qui ont le préfixe R-). Toutefois, pour la

rétrocompatibilité, il est toujours possible d'accéder à la partie 32-bits des registres, en utilisant le préfixe E-. Voici à quoi ressemblent les registres RAX/EAX/AX/AL en x86-64:

Octet d'indice							
7	6	5	4	3	2	1	0
RAX <sup>x64</sup>							
				EAX			
				AX			
				AH		AL	

La fonction `main()` renvoie un type `int`, qui est, en C/C++, pour une meilleure rétrocompatibilité et portabilité, toujours 32-bit, c'est pourquoi le registre EAX est mis à zéro à la fin de la fonction (i.e., la partie 32-bit du registre) au lieu de RAX. Il y a aussi 40 octets alloués sur la pile locale. Cela est appelé le «shadow space», dont nous parlerons plus tard: [1.14.2 on page 137](#).

## GCC: x86-64

Essayons GCC sur un Linux 64-bit:

Listing 1.22 : GCC 4.4.6 x64

```
.string "hello, world\n"
main:
    sub    rsp, 8
    mov    edi, OFFSET FLAT:.LC0 ; "hello, world\n"
    xor    eax, eax ; nombre de registres vectoriels
    call   printf
    xor    eax, eax
    add    rsp, 8
    ret
```

Une méthode de passage des arguments à la fonction dans des registres est aussi utilisée sur Linux, \*BSD et Mac OS X est [Michael Matz, Jan Hubicka, Andreas Jaeger, Mark Mitchell, *System V Application Binary Interface. AMD64 Architecture Processor Supplement*, (2013)] <sup>22</sup>. Linux, \*BSD et Mac OS X utilisent aussi une méthode pour passer les arguments d'une fonction par les registres: [Michael Matz, Jan Hubicka, Andreas Jaeger, Mark Mitchell, *System V Application Binary Interface. AMD64 Architecture Processor Supplement*, (2013)] <sup>23</sup>.

Les 6 premiers arguments sont passés dans les registres RDI, RSI, RDX, RCX, R8, R9 et les autres—par la pile.

Donc le pointeur sur la chaîne est passé dans EDI (la partie 32-bit du registre). Mais pourquoi ne pas utiliser la partie 64-bit, RDI ?

Il est important de garder à l'esprit que toutes les instructions MOV en mode 64-bit qui écrivent quelque chose dans la partie 32-bit inférieure du registre efface également

<sup>22</sup>Aussi disponible en <https://software.intel.com/sites/default/files/article/402129/mpx-linux64-abi.pdf>

<sup>23</sup>Aussi disponible en <https://software.intel.com/sites/default/files/article/402129/mpx-linux64-abi.pdf>

les 32-bit supérieurs (comme indiqué dans les manuels Intel: [12.1.4 on page 1315](#)). I.e., l'instruction MOV EAX, 011223344h écrit correctement une valeur dans RAX, puisque que les bits supérieurs sont mis à zéro.

Si nous ouvrons le fichier objet compilé (.o), nous pouvons voir tous les opcodes des instructions <sup>24</sup> :

Listing 1.23 : GCC 4.4.6 x64

```
.text:00000000004004D0      main  proc near
.text:00000000004004D0 48 83 EC 08      sub   rsp, 8
.text:00000000004004D4 BF E8 05 40 00   mov   edi, offset format ; "hello,
world\n"
.text:00000000004004D9 31 C0           xor   eax, eax
.text:00000000004004DB E8 D8 FE FF FF   call  _printf
.text:00000000004004E0 31 C0           xor   eax, eax
.text:00000000004004E2 48 83 C4 08     add   rsp, 8
.text:00000000004004E6 C3             retn
.text:00000000004004E6      main  endp
```

Comme on le voit, l'instruction qui écrit dans EDI en 0x4004D4 occupe 5 octets. La même instruction qui écrit une valeur sur 64-bit dans RDI occupe 7 octets. Il semble que GCC essaie d'économiser un peu d'espace. En outre, cela permet d'être sûr que le segment de données contenant la chaîne ne sera pas alloué à une adresse supérieure à 4 GiB.

Nous voyons aussi que le registre EAX est mis à zéro avant l'appel à la fonction printf(). Ceci, car conformément à l'ABI<sup>25</sup> standard mentionnée plus haut, le nombre de registres vectoriel utilisés est passé dans EAX sur les systèmes \*NIX en x86-64.

### Modification d'adresse (Win64)

Lorsque notre exemple est compilé sous MSVC 2013 avec l'option /MD (générant un exécutable plus petit du fait du lien avec MSVCR\*.DLL), la fonction main() vient en premier et est trouvée facilement:

<sup>24</sup>Ceci doit être activé dans **Options** → **Disassembly** → **Number of opcode bytes**

<sup>25</sup>Application Binary Interface



```

Hiew: hw2.exe
C:\tmp\hw2.exe  FUUO ----- a64 PE+.00000001`4000100B Hiew 8.02 (c)SEN
.40001000: 4883EC28      sub     rsp,028 ; '('
.40001004: 488D0DF61F0000     lea     rcx,[00000001`40003001] ; 'ello, w
.4000100B: FF15D7100000     call   printf
.40001011: 33C0              xor     eax,eax
.40001013: 4883C428          add     rsp,028 ; '('
.40001017: C3                retn ; ~^~^~^~^~^~^~^~^~^~^~^~^
.40001018: 4883EC28          sub     rsp,028 ; '('
.4000101C: B84D5A0000        mov     eax,00005A4D ; ' ZM'
.40001021: 663905D8FFFFFF    cmp     [00000001`40000000],ax
.40001028: 7404              jz     .00000001`4000102E --B2
.4000102A: 33C9              5xor   ecx,ecx
.4000102C: EB38              jmps   .00000001`40001066 --B3
.4000102E: 48630507F0FFFF    2movsxd rax,d,[00000001`4000003C] --B4
.40001035: 488D0DC4FFFFFF    lea     rcx,[00000001`40000000]
.4000103C: 4803C1            add     rax,rcx
.4000103F: 813850450000      cmp     d,[rax],000004550 ; ' EP'
.40001045: 75E3              jnz   .00000001`4000102A --B5
.40001047: B90B020000        mov     ecx,00000020B
.4000104C: 66394818          cmp     [rax][018],cx
.40001050: 75D8              jnz   .00000001`4000102A --B5
.40001052: 33C9              xor     ecx,ecx
.40001054: 83B8840000000E    cmp     d,[rax][000000084],00E
.4000105B: 7609              jbe   .00000001`40001066 --B3
.4000105D: 3988F8000000      cmp     [rax][0000000F8],ecx
1Help  2PutBk 3Edit  4Mode  5Goto  6Refer  7Search 8Header 9Files 10Quit 11Hem

```

Fig. 1.5: Hiew

Hiew montre la chaîne «ello, world». Et lorsque nous lançons l'exécutable modifié, la chaîne raccourcie est affichée.

### Utiliser une autre chaîne d'un binaire (Linux x64)

Le fichier binaire que j'obtiens en compilant notre exemple avec GCC 5.4.0 sur un système Linux x64 contient de nombreuses autres chaînes: la plupart sont des noms de fonction et de bibliothèque importées.

Je lance *objdump* pour voir le contenu de toutes les sections du fichier compilé:

```

$ objdump -s a.out

a.out:      file format elf64-x86-64

Contents of section .interp:
400238 2f6c6962 36342f6c 642d6c69 6e75782d /lib64/ld-linux-
400248 7838362d 36342e73 6f2e3200      x86-64.so.2.
Contents of section .note.ABI-tag:
400254 04000000 10000000 01000000 474e5500 .....GNU.
400264 00000000 02000000 06000000 20000000 .....
Contents of section .note.gnu.build-id:

```

```

400274 04000000 14000000 03000000 474e5500 .....GNU.
400284 fe461178 5bb710b4 bbf2aca8 5ec1ec10 .F.x[.....^...
400294 cf3f7ae4                .?z.

...

```

Ce n'est pas un problème de passer l'adresse de la chaîne «/lib64/ld-linux-x86-64.so.2» à l'appel de `printf()` :

```

#include <stdio.h>

int main()
{
    printf(0x400238);
    return 0;
}

```

Difficile à croire, ce code affiche la chaîne mentionnée.

Changez l'adresse en `0x400260`, et la chaîne «GNU» sera affichée. L'adresse est valable pour cette version spécifique de GCC, outils GNU, etc. Sur votre système, l'exécutable peut être légèrement différent, et toutes les adresses seront différentes. Ainsi, ajouter/supprimer du code à/de ce code source va probablement décaler les adresses en arrière et avant.

### 1.5.3 ARM

Pour mes expérimentations avec les processeurs ARM, différents compilateurs ont été utilisés:

- Très courant dans le monde de l'embarqué: Keil Release 6/2013.
- Apple Xcode 4.6.3 IDE avec le compilateur LLVM-GCC 4.2 <sup>26</sup>
- GCC 4.9 (Linaro) (pour ARM64), disponible comme exécutable win32 ici <http://www.linaro.org/projects/armv8/>.

C'est du code ARM 32-bit qui est utilisé (également pour les modes Thumb et Thumb-2) dans tous les cas dans ce livre, sauf mention contraire.

#### sans optimisation Keil 6/2013 (Mode ARM)

Commençons par compiler notre exemple avec Keil:

```
armcc.exe --arm --c90 -o0 1.c
```

Le compilateur *armcc* produit un listing assembleur en syntaxe Intel, mais il dispose de macros de haut niveau liées au processeur ARM<sup>27</sup>. Comme il est plus important

<sup>26</sup>C'est ainsi: Apple Xcode 4.6.3 utilise les composants open-source GCC comme front-end et LLVM comme générateur de code

<sup>27</sup>e.g. les instructions PUSH/POP manquent en mode ARM

pour nous de voir les instructions «telles quelles», nous regardons le résultat compilé dans [IDA](#).

Listing 1.24 : sans optimisation Keil 6/2013 (Mode ARM) [IDA](#)

```
.text:00000000          main
.text:00000000 10 40 2D E9      STMFD   SP!, {R4,LR}
.text:00000004 1E 0E 8F E2      ADR    R0, aHelloWorld ; "hello, world"
.text:00000008 15 19 00 EB      BL     __2printf
.text:0000000C 00 00 A0 E3      MOV    R0, #0
.text:00000010 10 80 BD E8      LDMFD  SP!, {R4,PC}

.text:000001EC 68 65 6C 6C+aHelloWorld DCB "hello, world",0 ; DATA XREF:
main+4
```

Dans l'exemple, nous voyons facilement que chaque instruction a une taille de 4 octets. En effet, nous avons compilé notre code en mode ARM, pas pour Thumb.

La toute première instruction, `STMFD SP!, {R4,LR}`<sup>28</sup>, fonctionne comme une instruction PUSH en x86, écrivant la valeur de deux registres (R4 et LR) sur la pile.

En effet, dans le listing de la sortie du compilateur *armcc*, dans un souci de simplification, il montre l'instruction `PUSH {r4,lr}`. Mais ce n'est pas très précis. L'instruction PUSH est seulement disponible dans le mode Thumb. Donc, pour rendre les choses moins confuses, nous faisons cela dans [IDA](#).

Cette instruction [décrémente](#) d'abord le pointeur de pile `SP`<sup>30</sup> pour qu'il pointe sur de l'espace libre pour de nouvelles entrées, ensuite elle sauve les valeurs des registres R4 et LR à cette adresse.

Cette instruction (comme l'instruction PUSH en mode Thumb) est capable de sauvegarder plusieurs valeurs de registre à la fois, ce qui peut être très utile. À propos, elle n'a pas d'équivalent en x86. On peut noter que l'instruction STMFD est une généralisation de l'instruction PUSH (étendant ses fonctionnalités), puisqu'elle peut travailler avec n'importe quel registre, pas seulement avec `SP`. En d'autres mots, l'instruction STMFD peut être utilisée pour stocker un ensemble de registres à une adresse donnée.

L'instruction `ADR R0, aHelloWorld` ajoute ou soustrait la valeur dans le registre `PC`<sup>31</sup> à l'offset où la chaîne `hello, world` se trouve. On peut se demander comment le registre PC est utilisé ici ? C'est appelé du «code indépendant de la position»<sup>32</sup>.

Un tel code peut être exécuté à n'importe quelle adresse en mémoire. En d'autres mots, c'est un adressage PC-relatif. L'instruction ADR prend en compte la différence entre l'adresse de cette instruction et l'adresse où est située la chaîne. Cette différence (offset) est toujours la même, peu importe à quelle adresse notre code est chargé par l'OS. C'est pourquoi tout ce dont nous avons besoin est d'ajouter l'adresse de l'instruction courante (du PC) pour obtenir l'adresse absolue en mémoire de notre chaîne C.

<sup>28</sup>STMFD<sup>29</sup>

<sup>30</sup>pointeur de pile. SP/ESP/RSP dans x86/x64. SP dans ARM.

<sup>31</sup>Program Counter. IP/EIP/RIP dans x86/64. PC dans ARM.

<sup>32</sup>Lire à ce propos la section(6.4.1 on page 974)



L'instruction BL `__2printf`<sup>33</sup> appelle la fonction `printf()`. Voici comment fonctionne cette instruction:

- sauve l'adresse suivant l'instruction BL (0xC) dans LR;
- puis passe le contrôle à `printf()` en écrivant son adresse dans le registre PC.

Lorsque la fonction `printf()` termine son exécution elle doit avoir savoir où elle doit redonner le contrôle. C'est pourquoi chaque fonction passe le contrôle à l'adresse se trouvant dans le registre LR.

C'est une différence entre un processeur RISC «pur» comme ARM et un processeur CISC<sup>34</sup> comme x86, où l'adresse de retour est en général sauvée sur la pile. Pour aller plus loin, lire la section (1.9 on page 42) suivante.

À propos, une adresse absolue ou un offset de 32-bit ne peuvent être encodés dans l'instruction 32-bit BL car il n'y a qu'un espace de 24 bits. Comme nous devons nous en souvenir, toutes les instructions ont une taille de 4 octets (32 bits). Par conséquent, elles ne peuvent se trouver qu'à des adresses alignées sur des limites de 4 octets. Cela implique que les 2 derniers bits de l'adresse d'une instruction (qui sont toujours des bits à zéro) peuvent être omis. En résumé, nous avons 26 bits pour encoder l'offset. C'est assez pour encoder  $current\_PC \pm \approx 32M$ .

Ensuite, l'instruction `MOV R0, #0`<sup>35</sup> écrit juste 0 dans le registre R0. C'est parce que notre fonction C renvoie 0 et la valeur de retour doit être mise dans le registre R0.

La dernière instruction est `LDMFD SP!, R4, PC`<sup>36</sup>. Elle prend des valeurs sur la pile (ou de toute autre endroit en mémoire) afin de les sauver dans R4 et PC, et incrémente le pointeur de pile SP. Cela fonctionne ici comme POP.

N.B. La toute première instruction `STMFD` a sauvé la paire de registres R4 et LR sur la pile, mais R4 et PC sont restaurés pendant l'exécution de `LDMFD`.

Comme nous le savons déjà, l'adresse où chaque fonction doit redonner le contrôle est usuellement sauvée dans le registre LR. La toute première instruction sauve sa valeur sur la pile car le même registre va être utilisé par notre fonction `main()` lors de l'appel à `printf()`. A la fin de la fonction, cette valeur peut être écrite directement dans le registre PC, passant ainsi le contrôle là où notre fonction a été appelée. Comme `main()` est en général la première fonction en C/C++, le contrôle sera redonné au chargeur de l'OS ou a un point dans un CRT, ou quelque chose comme ça.

Tout cela permet d'omettre l'instruction `BX LR` à la fin de la fonction.

DCB est une directive du langage d'assemblage définissant un tableau d'octets ou des chaînes ASCII, proche de la directive DB dans le langage d'assemblage x86.

### sans optimisation Keil 6/2013 (Mode Thumb)

Compilons le même exemple en utilisant keil en mode Thumb:

<sup>33</sup>Branch with Link

<sup>34</sup>Complex Instruction Set Computing

<sup>35</sup>Signifiant MOVE

<sup>36</sup>`LDMFD`<sup>37</sup> est l'instruction inverse de `STMFD`

```
armcc.exe --thumb --c90 -o0 1.c
```

Nous obtenons (dans [IDA](#)) :

Listing 1.25 : sans optimisation Keil 6/2013 (Mode Thumb) + [IDA](#)

```
.text:00000000          main
.text:00000000 10 B5          PUSH    {R4,LR}
.text:00000002 C0 A0          ADR     R0, aHelloWorld ; "hello, world"
.text:00000004 06 F0 2E F9    BL      __2printf
.text:00000008 00 20          MOVS   R0, #0
.text:0000000A 10 BD          POP    {R4,PC}

.text:00000304 68 65 6C 6C+aHelloWorld DCB "hello, world",0 ; DATA XREF:
main+2
```

Nous pouvons repérer facilement les opcodes sur 2 octets (16-bit). C'est, comme déjà noté, Thumb. L'instruction BL, toutefois, consiste en deux instructions 16-bit. C'est parce qu'il est impossible de charger un offset pour la fonction printf() en utilisant seulement le petit espace dans un opcode 16-bit. Donc, la première instruction 16-bit charge les 10 bits supérieurs de l'offset et la seconde instruction les 11 bits inférieurs de l'offset.

Comme il a été écrit, toutes les instructions en mode Thumb ont une taille de 2 octets (ou 16 bits). Cela implique qu'il est impossible pour une instruction Thumb d'être à une adresse impaire, quelle qu'elle soit. En tenant compte de cela, le dernier bit de l'adresse peut être omis lors de l'encodage des instructions.

En résumé, l'instruction Thumb BL peut encoder une adresse en  $current\_PC \pm \approx 2M$ .

Comme pour les autres instructions dans la fonction: PUSH et POP fonctionnent ici comme les instructions décrites STMFD/LDMFD seul le registre SP n'est pas mentionné explicitement ici. ADR fonctionne comme dans l'exemple précédent. MOVS écrit 0 dans le registre R0 afin de renvoyer zéro.

### avec optimisation Xcode 4.6.3 (LLVM) (Mode ARM)

Xcode 4.6.3 sans l'option d'optimisation produit beaucoup de code redondant c'est pourquoi nous allons étudier le code généré avec optimisation, où le nombre d'instruction est aussi petit que possible, en mettant l'option -O3 du compilateur.

Listing 1.26 : avec optimisation Xcode 4.6.3 (LLVM) (Mode ARM)

```
__text:000028C4          _hello_world
__text:000028C4 80 40 2D E9    STMFD   SP!, {R7,LR}
__text:000028C8 86 06 01 E3    MOV     R0, #0x1686
__text:000028CC 0D 70 A0 E1    MOV     R7, SP
__text:000028D0 00 00 40 E3    MOVT   R0, #0
__text:000028D4 00 00 8F E0    ADD    R0, PC, R0
__text:000028D8 C3 05 00 EB    BL     _puts
__text:000028DC 00 00 A0 E3    MOV    R0, #0
__text:000028E0 80 80 BD E8    LDMFD  SP!, {R7,PC}

__cstring:00003F62 48 65 6C 6C+aHelloWorld_0 DCB "Hello world!",0
```

Les instructions STMFD et LDMFD nous sont déjà familières.

L'instruction MOV écrit simplement le nombre 0x1686 dans le registre R0. C'est l'offset pointant sur la chaîne «Hello world!».

Le registre R7 (tel qu'il est standardisé dans [iOS ABI Function Call Guide, (2010)]<sup>38</sup>) est un pointeur de frame. Voir plus loin.

L'instruction MOVT R0, #0 (MOVE Top) écrit 0 dans les 16 bits de poids fort du registre. Le problème ici est que l'instruction générique MOV en mode ARM peut n'écrire que dans les 16 bits de poids faible du registre.

Il faut garder à l'esprit que tous les opcodes d'instruction en mode ARM sont limités en taille à 32 bits. Bien sûr, cette limitation n'est pas relative au déplacement de données entre registres. C'est pourquoi une instruction supplémentaire existe MOVT pour écrire dans les bits de la partie haute (de 16 à 31 inclus). Son usage ici, toutefois, est redondant car l'instruction MOV R0, #0x1686 ci dessus a effacé la partie haute du registre. C'est soi-disant un défaut du compilateur.

L'instruction ADD R0, PC, R0 ajoute la valeur dans PC à celle de R0, pour calculer l'adresse absolue de la chaîne «Hello world!». Comme nous l'avons déjà vu, il s'agit de «code indépendant de la position» donc la correction est essentielle ici.

L'instruction BL appelle la fonction puts() au lieu de printf().

LLVM a remplacé le premier appel à printf() par un à puts(). Effectivement: printf() avec un unique argument est presque analogue à puts().

Presque, car les deux fonctions produisent le même résultat uniquement dans le cas où la chaîne ne contient pas d'identifiants de format débutant par %. Dans le cas où elle en contient, l'effet de ces deux fonctions est différent<sup>39</sup>.

Pourquoi est-ce que le compilateur a remplacé printf() par puts()? Probablement car puts() est plus rapide<sup>40</sup>.

Car il envoie seulement les caractères dans sortie standard sans comparer chacun d'entre eux avec le symbole %.

Ensuite, nous voyons l'instruction familière MOV R0, #0 pour mettre le registre R0 à 0.

### avec optimisation Xcode 4.6.3 (LLVM) (Mode Thumb-2)

Par défaut Xcode 4.6.3 génère du code pour Thumb-2 de cette manière:

Listing 1.27 : avec optimisation Xcode 4.6.3 (LLVM) (Mode Thumb-2)

__text:00002B6C		_hello_world	
__text:00002B6C	80 B5	PUSH	{R7,LR}
__text:00002B6E	41 F2 D8 30	MOVW	R0, #0x13D8
__text:00002B72	6F 46	MOV	R7, SP

<sup>38</sup>Aussi disponible en <http://developer.apple.com/library/ios/documentation/Xcode/Conceptual/iPhoneOSABIReference/iPhoneOSABIReference.pdf>

<sup>39</sup>Il est à noter que puts() ne nécessite pas un '\n' symbole de retour à la ligne à la fin de la chaîne, donc nous ne le voyons pas ici.

<sup>40</sup>[ciselant.de/projects/gcc\\_printf/gcc\\_printf.html](http://ciselant.de/projects/gcc_printf/gcc_printf.html)

```

__text:00002B74 C0 F2 00 00   MOVT.W      R0, #0
__text:00002B78 78 44           ADD        R0, PC
__text:00002B7A 01 F0 38 EA   BLX        _puts
__text:00002B7E 00 20           MOVS       R0, #0
__text:00002B80 80 BD           POP        {R7,PC}

...

__cstring:00003E70 48 65 6C 6C 6F 20+aHelloWorld DCB "Hello world!",0xA,0

```

Les instructions BL et BLX en mode Thumb, comme on s'en souvient, sont encodées comme une paire d'instructions 16 bits. En Thumb-2 ces opcodes *substituts* sont étendus de telle sorte que les nouvelles instructions puissent être encodées comme des instructions 32-bit.

C'est évident en considérant que les opcodes des instructions Thumb-2 commencent toujours avec 0xFx ou 0xEx.

Mais dans le listing d'IDA les octets d'opcodes sont échangés car pour le processeur ARM les instructions sont encodées comme ceci: dernier octet en premier et ensuite le premier (pour les modes Thumb et Thumb-2) ou pour les instructions en mode ARM le quatrième octet vient en premier, ensuite le troisième, puis le second et enfin le premier (à cause des différents [endianness](#)).

C'est ainsi que les octets se trouvent dans le listing d'IDA:

- pour les modes ARM et ARM64: 4-3-2-1;
- pour le mode Thumb: 2-1;
- pour les paires d'instructions 16-bit en mode Thumb-2: 2-1-4-3.

Donc, comme on peut le voir, les instructions MOVW, MOVT.W et BLX commencent par 0xFx.

Une des instructions Thumb-2 est MOVW R0, #0x13D8 —elle stocke une valeur 16-bit dans la partie inférieure du registre R0, effaçant les bits supérieurs.

Aussi, MOVT.W R0, #0 fonctionne comme MOVT de l'exemple précédent mais il fonctionne en Thumb-2.

Parmi les autres différences, l'instruction BLX est utilisée dans ce cas à la place de BL.

La différence est que, en plus de sauver [RA](#)<sup>41</sup> dans le registre [LR](#) et de passer le contrôle à la fonction puts(), le processeur change du mode Thumb/Thumb-2 au mode ARM (ou inversement).

Cette instruction est placée ici, car l'instruction à laquelle est passée le contrôle ressemble à (c'est encodé en mode ARM) :

```

__symbolstub1:00003FEC _puts          ; CODE XREF: _hello_world+E
__symbolstub1:00003FEC 44 F0 9F E5   LDR PC, =__imp__puts

```

<sup>41</sup>Adresse de retour

Il s'agit principalement d'un saut à l'endroit où l'adresse de `puts()` est écrit dans la section `import`.

Mais alors, le lecteur attentif pourrait demander: pourquoi ne pas appeler `puts()` depuis l'endroit dans le code où on en a besoin ?

Parce que ce n'est pas très efficace en terme d'espace.

Presque tous les programmes utilisent des bibliothèques dynamiques externes (comme les DLL sous Windows, les `.so` sous \*NIX ou les `.dylib` sous Mac OS X). Les bibliothèques dynamiques contiennent les bibliothèques fréquemment utilisées, incluant la fonction C standard `puts()`.

Dans un fichier binaire exécutable (Windows PE `.exe`, ELF ou Mach-O) se trouve une section `d'import`. Il s'agit d'une liste des symboles (fonctions ou variables globales) importées depuis des modules externes avec le nom des modules eux-même.

Le chargeur de l'OS charge tous les modules dont il a besoin, tout en énumérant les symboles d'import dans le module primaire, il détermine l'adresse correcte de chaque symbole.

Dans notre cas, `__imp_puts` est une variable 32-bit utilisée par le chargeur de l'OS pour sauver l'adresse correcte d'une fonction dans une bibliothèque externe. Ensuite l'instruction LDR lit la valeur 32-bit depuis cette variable et l'écrit dans le registre PC, lui passant le contrôle.

Donc, pour réduire le temps dont le chargeur de l'OS à besoin pour réaliser cette procédure, c'est une bonne idée d'écrire l'adresse de chaque symbole une seule fois, à une place dédiée.

À côté de ça, comme nous l'avons déjà compris, il est impossible de charger une valeur 32-bit dans un registre en utilisant seulement une instruction sans un accès mémoire.

Donc, la solution optimale est d'allouer une fonction séparée fonctionnant en mode ARM avec le seul but de passer le contrôle à la bibliothèque dynamique et ensuite de sauter à cette petite fonction d'une instruction (ainsi appelée **fonction thunk**) depuis le code Thumb.

À propos, dans l'exemple précédent (compilé en mode ARM), le contrôle est passé par BL à la même **fonction thunk**. Le mode du processeur, toutefois, n'est pas échangé (d'où l'absence d'un «X» dans le mnémonique de l'instruction).

### Plus à propos des fonctions thunk

Les fonctions thunk sont difficile à comprendre, apparemment, à cause d'un mauvais nom. La manière la plus simple est de les voir comme des adaptateurs ou des convertisseurs d'un type jack à un autre. Par exemple, un adaptateur permettant l'insertion d'un cordon électrique britannique sur une prise murale américaine, ou vice-versa. Les fonctions thunk sont parfois appelées *wrappers*.

Voici quelques autres descriptions de ces fonctions:

“Un morceau de code qui fournit une adresse:”, d’après P. Z. Ingerman, qui inventa thunk en 1961 comme un moyen de lier les paramètres réels à leur définition formelle dans les appels de procédures en Algol-60. Si une procédure est appelée avec une expression à la place d’un paramètre formel, le compilateur génère un thunk qui calcule l’expression et laisse l’adresse du résultat dans une place standard.

...

Microsoft et IBM ont tous les deux défini, dans systèmes basés sur Intel, un “environnement 16-bit” (avec leurs horribles registres de segment et la limite des adresses à 64K) et un “environnement 32-bit” (avec un adressage linéaire et une gestion semi-réelle de la mémoire). Les deux environnements peuvent fonctionner sur le même ordinateur et OS (grâce à ce qui est appelé, dans le monde Microsoft, WOW qui signifie Windows dans Windows). MS et IBM ont tous deux décidé que le procédé de passer de 16-bit à 32-bit et vice-versa est appelé un “thunk”; pour Window 95, il y a même un outil, THUNK.EXE, appelé un “compilateur thunk”.

( [The Jargon File](#) )

Nous pouvons trouver un autre exemple dans la bibliothèque LAPCAK—un “Linear Algebra PACKage” écrit en FORTRAN. Les développeurs C/C++ veulent aussi utiliser LAPACK, mais c’est un non-sens de la récrire en C/C++ et de maintenir plusieurs versions. Donc, il y a des petites fonctions que l’on peut invoquer depuis un environnement C/C++, qui font, à leur tour, des appels aux fonctions FORTRAN, et qui font presque tout le reste:

```
double Blas_Dot_Prod(const LaVectorDouble &dx, const LaVectorDouble &dy)
{
    assert(dx.size()==dy.size());
    integer n = dx.size();
    integer incx = dx.inc(), incy = dy.inc();

    return F77NAME(ddot>(&n, &dx(0), &incx, &dy(0), &incy);
}
```

Donc, ce genre de fonctions est appelé “wrappers”.

## ARM64

### GCC

Compilons l’exemple en utilisant GCC 4.8.1 en ARM64:

Listing 1.28 : GCC 4.8.1 sans optimisation + objdump

```
1 000000000400590 <main>:
2   400590:    a9bf7bfd      stp     x29, x30, [sp,#-16]!
3   400594:    910003fd      mov    x29, sp
```

```

4  400598:      90000000      adrp   x0, 400000 <_init-0x3b8>
5  40059c:      91192000      add    x0, x0, #0x648
6  4005a0:      97ffffffa0    bl     400420 <puts@plt>
7  4005a4:      52800000      mov    w0, #0x0 // #0
8  4005a8:      a8c17bfd      ldp   x29, x30, [sp],#16
9  4005ac:      d65f03c0      ret
10
11  ...
12
13  Contents of section .rodata:
14  400640 01000200 00000000 48656c6c 6f210a00 .....Hello!..

```

Il n’y a pas de mode Thumb ou Thumb-2 en ARM64, seulement en ARM, donc il n’y a que des instructions 32-bit. Le nombre de registres a doublé: [2.4 on page 1351](#). Les registres 64-bit ont le préfixe X-, tandis que leurs partie 32-bit basse—W-.

L’instruction STP (*Store Pair* stocke une paire) sauve deux registres sur la pile simultanément: X29 et X30.

Bien sûr, cette instruction peut sauvegarder cette paire à n’importe quelle endroit en mémoire, mais le registre SP est spécifié ici, donc la paire est sauvé sur le pile.

Les registres ARM64 font 64-bit, chacun a une taille de 8 octets, donc il faut 16 octets pour sauver deux registres.

Le point d’exclamation (“!”) après l’opérande signifie que 16 octets doivent d’abord être soustrait de SP, et ensuite les valeurs de la paire de registres peuvent être écrites sur la pile. Ceci est appelé le *pre-index*. À propos de la différence entre *post-index* et *pre-index* lisez ceci: [1.39.2 on page 568](#).

Dans la gamme plus connue du x86, la première instruction est analogue à la paire PUSH X29 et PUSH X30. En ARM64, X29 est utilisé comme FP<sup>42</sup> et X30 comme LR, c’est pourquoi ils sont sauvegardés dans le prologue de la fonction et remis dans l’épilogue.

La seconde instruction copie SP dans X29 (ou FP). Cela sert à préparer la pile de la fonction.

Les instructions ADRP et ADD sont utilisées pour remplir l’adresse de la chaîne «Hello!» dans le registre X0, car le premier argument de la fonction est passé dans ce registre. Il n’y a pas d’instruction, quelque’elle soit, en ARM qui puisse stocker un nombre large dans un registre (car la longueur des instructions est limitée à 4 octets, cf: [1.39.3 on page 570](#)). Plusieurs instructions doivent donc être utilisées. La première instruction (ADRP) écrit l’adresse de la page de 4KiB, où se trouve la chaîne, dans X0, et la seconde (ADD) ajoute simplement le reste de l’adresse. Plus d’information ici: [1.39.4 on page 572](#).

$0x400000 + 0x648 = 0x400648$ , et nous voyons notre chaîne C «Hello!» dans le .rodata segment des données à cette adresse.

puts() est appelée après en utilisant l’instruction BL. Cela a déjà été discuté: [1.5.3 on page 29](#).

<sup>42</sup>Frame Pointer

MOV écrit 0 dans W0. W0 est la partie basse 32 bits du registre 64-bit X0 :

Partie 32 bits haute	Partie 32 bits basse
X0	
	W0

Le résultat de la fonction est retourné via X0 et main renvoie 0, donc c'est ainsi que la valeur de retour est préparée. Mais pourquoi utiliser la partie 32-bit?

Parce que le type de donnée *int* en ARM64, tout comme en x86-64, est toujours 32-bit, pour une meilleure compatibilité.

Donc si la fonction renvoie un *int* 32-bit, seul les 32 premiers bits du registre X0 doivent être remplis.

Pour vérifier ceci, changeons un peu cet exemple et recompilons-le. Maintenant, main() renvoie une valeur sur 64-bit:

Listing 1.29 : main() renvoie une valeur de type uint64\_t type

```
#include <stdio.h>
#include <stdint.h>

uint64_t main()
{
    printf ("Hello!\n");
    return 0;
}
```

Le résultat est le même, mais c'est à quoi ressemble MOV à cette ligne maintenant:

Listing 1.30 : GCC 4.8.1 sans optimisation + objdump

```
4005a4:    d2800000    mov     x0, #0x0    // #0
```

LDP (*Load Pair*) remet les registres X29 et X30.

Il n'y a pas de point d'exclamation après l'instruction: celui signifie que les valeurs sont d'abord chargées depuis la pile, et ensuite SP est incrémenté de 16. Cela est appelé *post-index*.

Une nouvelle instruction est apparue en ARM64: RET. Elle fonctionne comme BX LR, un *hint* bit particulier est ajouté, qui informe le CPU qu'il s'agit d'un retour de fonction, et pas d'une autre instruction de saut, et il peut l'exécuter de manière plus optimale.

À cause de la simplicité de la fonction, GCC avec l'option d'optimisation génère le même code.

## 1.5.4 MIPS

### Un mot à propos du «pointeur global»

Un concept MIPS important est le «pointeur global». Comme nous le savons déjà, chaque instruction MIPS a une taille de 32-bit, donc il est impossible d'avoir une adresse 32-bit dans une instruction: il faut pour cela utiliser une paire. (comme le



fait GCC dans notre exemple pour le chargement de l'adresse de la chaîne de texte). Il est possible, toutefois, de charger des données depuis une adresse dans l'intervalle  $register - 32768 \dots register + 32767$  en utilisant une seule instruction (car un offset signé de 16 bits peut être encodé dans une seule instruction). Nous pouvons alors allouer un registre dans ce but et dédier un bloc de 64KiB pour les données les plus utilisées. Ce registre dédié est appelé un «pointeur global» et il pointe au milieu du bloc de 64 KiB. Ce bloc contient en général les variables globales et les adresses des fonctions importées, comme `printf()`, car les développeurs de GCC ont décidé qu'obtenir l'adresse d'une fonction devait se faire en une instruction au lieu de deux. Dans un fichier ELF ce bloc de 64KiB se trouve en partie dans une section `.sbss` («small BSS<sup>43</sup>») pour les données non initialisées et `.sdata` («small data») pour celles initialisées. Cela implique que le programmeur peut choisir quelle donnée il/elle souhaite rendre accessible rapidement et doit les stocker dans `.sdata/.sbss`. Certains programmeurs old-school peuvent se souvenir du modèle de mémoire MS-DOS [11.7 on page 1297](#) ou des gestionnaires de mémoire MS-DOS comme XMS/EMS où toute la mémoire était divisée en bloc de 64KiB.

Ce concept n'est pas restreint à MIPS. Au moins les PowerPC utilisent aussi cette technique.

### GCC avec optimisation

Considérons l'exemple suivant, qui illustre le concept de «pointeur global».

Listing 1.31 : GCC 4.4.5 avec optimisation (résultat en sortie de l'assembleur)

```

1  $LC0:
2  ; \000 est l'octet à zéro en base octale:
3     .ascii "Hello, world!\012\000"
4  main:
5  ; prologue de la fonction.
6  ; définir GP:
7     lui    $28,%hi(__gnu_local_gp)
8     addiu  $sp,$sp,-32
9     addiu  $28,$28,%lo(__gnu_local_gp)
10 ; sauver RA sur la pile locale:
11     sw    $31,28($sp)
12 ; charger l'adresse de la fonction puts() dans $25 depuis GP:
13     lw    $25,%call16(puts)($28)
14 ; charger l'adresse de la chaîne de texte dans $4 ($a0):
15     lui    $4,%hi($LC0)
16 ; sauter à puts(), en sauvant l'adresse de retour dans le register link:
17     jalr  $25
18     addiu  $4,$4,%lo($LC0) ; slot de retard de branchement
19 ; restaurer RA:
20     lw    $31,28($sp)
21 ; copier 0 depuis $zero dans $v0:
22     move  $2,$0
23 ; retourner en sautant à la valeur dans RA:
24     j     $31
25 ; épilogue de la fonction:

```

<sup>43</sup>Block Started by Symbol

26 |            addiu   \$sp,\$sp,32 ; slot de retard de branchement + libérer la pile  
       |            locale

Comme on le voit, le registre \$GP est défini dans le prologue de la fonction pour pointer au milieu de ce bloc. Le registre RA est sauvé sur la pile locale. puts() est utilisé ici au lieu de printf(). L'adresse de la fonction puts() est chargée dans \$25 en utilisant l'instruction LW («Load Word»). Ensuite l'adresse de la chaîne de texte est chargée dans \$4 avec la paire d'instructions LUI («Load Upper Immediate») et ADDIU («Add Immediate Unsigned Word»). LUI définit les 16 bits de poids fort du registre (d'où le mot «upper» dans le nom de l'instruction) et ADDIU ajoute les 16 bits de poids faible de l'adresse.

ADDIU suit JALR (vous n'avez pas déjà oublié le *slot de délai de branchement*?). Le registre \$4 est aussi appelé \$A0, qui est utilisé pour passer le premier argument d'une fonction <sup>44</sup>.

JALR («Jump and Link Register») saute à l'adresse stockée dans le registre \$25 (adresse de puts()) en sauvant l'adresse de la prochaine instruction (LW) dans RA. C'est très similaire à ARM. Oh, encore une chose importante, l'adresse sauvée dans RA n'est pas l'adresse de l'instruction suivante (car c'est celle du *slot de délai* et elle est exécutée avant l'instruction de saut), mais l'adresse de l'instruction après la suivante (après le *slot de délai*). Par conséquent, PC + 8 est écrit dans RA pendant l'exécution de JALR, dans notre cas, c'est l'adresse de l'instruction LW après ADDIU.

LW («Load Word») à la ligne 20 restaure RA depuis la pile locale (cette instruction fait partie de l'épilogue de la fonction).

MOVE à la ligne 22 copie la valeur du registre \$0 (\$ZERO) dans \$2 (\$V0).

MIPS a un registre *constant*, qui contient toujours zéro. Apparemment, les développeurs de MIPS avaient à l'esprit que zéro est la constante la plus utilisée en programmation, utilisons donc le registre \$0 à chaque fois que zéro est requis.

Un autre fait intéressant est qu'il manque en MIPS une instruction qui transfère des données entre des registres. En fait, MOVE DST, SRC est ADD DST, SRC, \$ZERO ( $DST = SRC + 0$ ), qui fait la même chose. Manifestement, les développeurs de MIPS voulaient une table des opcodes compacte. Cela ne signifie pas qu'il y a une addition à chaque instruction MOVE. Très probablement, le CPU optimise ces pseudo-instructions et l'UAL<sup>45</sup> n'est jamais utilisé.

J à la ligne 24 saute à l'adresse dans RA, qui effectue effectivement un retour de la fonction. ADDIU après J est en fait exécutée avant J (vous vous rappelez du *slot de délai de branchement*?) et fait partie de l'épilogue de la fonction. Voici un listing généré par IDA. Chaque registre a son propre pseudo nom:

Listing 1.32 : GCC 4.4.5 avec optimisation (IDA)

```

1  .text:00000000 main:
2  .text:00000000
3  .text:00000000 var_10      = -0x10
4  .text:00000000 var_4      = -4
5  .text:00000000
```

<sup>44</sup>La table des registres MIPS est disponible en appendice [.3.1 on page 1352](#)

<sup>45</sup>Unité arithmétique et logique

```

6 ; prologue de la fonction.
7 ; définir GP:
8 .text:00000000      lui    $gp, (__gnu_local_gp >> 16)
9 .text:00000004      addiu   $sp, -0x20
10 .text:00000008     la     $gp, (__gnu_local_gp & 0xFFFF)
11 ; sauver RA sur la pile locale:
12 .text:0000000C     sw     $ra, 0x20+var_4($sp)
13 ; sauver GP sur la pile locale:
14 ; pour une raison, cette instruction manque dans la sortie en assembleur de
GCC:
15 .text:00000010     sw     $gp, 0x20+var_10($sp)
16 ; charger l'adresse de la fonction puts() dans $9 depuis GP:
17 .text:00000014     lw     $t9, (puts & 0xFFFF)($gp)
18 ; générer l'adresse de la chaîne de texte dans $a0:
19 .text:00000018     lui    $a0, ($LC0 >> 16) # "Hello, world!"
20 ; sauter à puts(), en sauvant l'adresse de retour dans le register link:
21 .text:0000001C     jalr   $t9
22 .text:00000020     la     $a0, ($LC0 & 0xFFFF) # "Hello,
world!"
23 ; restaurer RA:
24 .text:00000024     lw     $ra, 0x20+var_4($sp)
25 ; copier 0 depuis $zero dans $v0:
26 .text:00000028     move   $v0, $zero
27 ; retourner en sautant à la valeur dans RA:
28 .text:0000002C     jr     $ra
29 ; épilogue de la fonction:
30 .text:00000030     addiu   $sp, 0x20

```

L'instruction à la ligne 15 sauve la valeur de GP sur la pile locale, et cette instruction manque mystérieusement dans le listing de sortie de GCC, peut-être une erreur de GCC <sup>46</sup>. La valeur de GP doit effectivement être sauvée, car chaque fonction utilise sa propre fenêtre de 64KiB. Le registre contenant l'adresse de puts() est appelé \$T9, car les registres préfixés avec T- sont appelés «temporaires» et leur contenu ne doit pas être préservé.

### GCC sans optimisation

GCC sans optimisation est plus verbeux.

Listing 1.33 : GCC 4.4.5 sans optimisation (résultat en sortie de l'assembleur)

```

1 $LC0:
2     .ascii "Hello, world!\012\000"
3 main:
4 ; prologue de la fonction.
5 ; sauver RA ($31) et FP sur la pile:
6     addiu   $sp,$sp,-32
7     sw     $31,28($sp)
8     sw     $fp,24($sp)
9 ; définir le pointeur de pile FP (stack frame pointer):
10    move    $fp,$sp

```

<sup>46</sup>Apparemment, les fonctions générant les listings ne sont pas si critique pour les utilisateurs de GCC, donc des erreurs peuvent toujours subsister.

```

11 ; définir GP:
12     lui     $28,%hi(__gnu_local_gp)
13     addiu  $28,$28,%lo(__gnu_local_gp)
14 ; charger l'adresse de la chaîne de texte:
15     lui     $2,%hi($LC0)
16     addiu  $4,$2,%lo($LC0)
17 ; charger l'adresse de puts() en utilisant GP:
18     lw     $2,%call16(puts)($28)
19     nop
20 ; appeler puts():
21     move   $25,$2
22     jalr  $25
23     nop ; slot de retard de branchement
24
25 ; restaurer GP depuis la pile locale:
26     lw     $28,16($fp)
27 ; mettre le registre $2 ($V0) à zéro:
28     move   $2,$0
29 ; épilogue de la fonction.
30 ; restaurer SP:
31     move   $sp,$fp
32 ; restaurer RA:
33     lw     $31,28($sp)
34 ; restaurer FP:
35     lw     $fp,24($sp)
36     addiu  $sp,$sp,32
37 ; sauter en RA:
38     j     $31
39     nop ; slot de délai de branchement

```

Nous voyons ici que le registre FP est utilisé comme un pointeur sur la pile. Nous voyons aussi 3 **NOPs**. Le second et le troisième suivent une instruction de branchement. Peut-être que le compilateur GCC ajoute toujours des **NOPs** (à cause du *slot de retard de branchement*) après les instructions de branchement, et, si l'optimisation est demandée, il essaye alors de les éliminer. Donc, dans ce cas, ils sont laissés en place.

Voici le listing **IDA** :

Listing 1.34 : GCC 4.4.5 sans optimisation (**IDA**)

```

1  .text:00000000 main:
2  .text:00000000
3  .text:00000000 var_10      = -0x10
4  .text:00000000 var_8      = -8
5  .text:00000000 var_4      = -4
6  .text:00000000
7  ; prologue de la fonction.
8  ; sauver RA et FP sur la pile:
9  .text:00000000          addiu   $sp, -0x20
10 .text:00000004          sw     $ra, 0x20+var_4($sp)
11 .text:00000008          sw     $fp, 0x20+var_8($sp)
12 ; définir FP (stack frame pointer):
13 .text:0000000C          move   $fp, $sp

```

```

14 ; définir GP:
15 .text:00000010      la    $gp, __gnu_local_gp
16 .text:00000018      sw    $gp, 0x20+var_10($sp)
17 ; charger l'adresse de la chaîne de texte:
18 .text:0000001C      lui   $v0, (aHelloWorld >> 16) # "Hello,
19 |.text:00000020      addiu $a0, $v0, (aHelloWorld & 0xFFFF) #
    "Hello, world!"
20 ; charger l'adresse de puts() en utilisant GP:
21 .text:00000024      lw    $v0, (puts & 0xFFFF)($gp)
22 .text:00000028      or    $at, $zero ; NOP
23 ; appeler puts():
24 .text:0000002C      move  $t9, $v0
25 .text:00000030      jalr  $t9
26 .text:00000034      or    $at, $zero ; NOP
27 ; restaurer GP depuis la pile locale:
28 .text:00000038      lw    $gp, 0x20+var_10($fp)
29 ; mettre le registre $2 ($V0) à zéro:
30 .text:0000003C      move  $v0, $zero
31 ; épilogue de la fonction.
32 ; restaurer SP:
33 .text:00000040      move  $sp, $fp
34 ; restaurer RA:
35 .text:00000044      lw    $ra, 0x20+var_4($sp)
36 ; restaurer FP:
37 .text:00000048      lw    $fp, 0x20+var_8($sp)
38 .text:0000004C      addiu $sp, 0x20
39 ; sauter en RA:
40 .text:00000050      jr    $ra
41 .text:00000054      or    $at, $zero ; NOP

```

Intéressant, [IDA](#) a reconnu les instructions LUI/ADDIU et les a agrégées en une pseudo instruction LA («Load Address») à la ligne 15. Nous pouvons voir que cette pseudo instruction a une taille de 8 octets! C'est une pseudo instruction (ou *macro*) car ce n'est pas une instruction MIPS réelle, mais plutôt un nom pratique pour une paire d'instructions.

Une autre chose est qu'[IDA](#) ne reconnaît pas les instructions [NOP](#), donc ici elles se trouvent aux lignes 22, 26 et 41. C'est OR \$AT, \$ZERO. Essentiellement, cette instruction applique l'opération OR au contenu du registre \$AT avec zéro, ce qui, bien sûr, est une instruction sans effet. MIPS, comme beaucoup d'autres [ISAs](#), n'a pas une instruction [NOP](#).

### Rôle de la pile dans cet exemple

L'adresse de la chaîne de texte est passée dans le registre. Pourquoi définir une pile locale quand même? La raison de cela est que la valeur des registres [RA](#) et [GP](#) doit être sauvée quelque part (car `printf()` est appelée), et que la pile locale est utilisée pour cela. Si cela avait été une [fonction leaf](#), il aurait été possible de se passer du prologue et de l'épilogue de la fonction, par exemple: [1.4.3 on page 11](#).

### GCC avec optimisation : chargeons-le dans GDB

Listing 1.35 : extrait d'une session GDB

```
root@debian-mips:~# gcc hw.c -O3 -o hw

root@debian-mips:~# gdb hw
GNU gdb (GDB) 7.0.1-debian
...
Reading symbols from /root/hw...(no debugging symbols found)...done.
(gdb) b main
Breakpoint 1 at 0x400654
(gdb) run
Starting program: /root/hw

Breakpoint 1, 0x00400654 in main ()
(gdb) set step-mode on
(gdb) disas
Dump of assembler code for function main:
0x00400640 <main+0>:   lui    gp,0x42
0x00400644 <main+4>:   addiu  sp,sp,-32
0x00400648 <main+8>:   addiu  gp,gp,-30624
0x0040064c <main+12>:  sw     ra,28(sp)
0x00400650 <main+16>:  sw     gp,16(sp)
0x00400654 <main+20>:  lw     t9,-32716(gp)
0x00400658 <main+24>:  lui    a0,0x40
0x0040065c <main+28>:  jalr   t9
0x00400660 <main+32>:  addiu  a0,a0,2080
0x00400664 <main+36>:  lw     ra,28(sp)
0x00400668 <main+40>:  move   v0,zero
0x0040066c <main+44>:  jr     ra
0x00400670 <main+48>:  addiu  sp,sp,32
End of assembler dump.
(gdb) s
0x00400658 in main ()
(gdb) s
0x0040065c in main ()
(gdb) s
0x2ab2de60 in printf () from /lib/libc.so.6
(gdb) x/s $a0
0x400820:      "hello, world"
(gdb)
```

### 1.5.5 Conclusion

La différence principale entre le code x86/ARM et x64/ARM64 est que le pointeur sur la chaîne a une taille de 64 bits. Le fait est que les [CPU](#)s modernes sont maintenant 64-bit à cause de la baisse du coût de la mémoire et du grand besoin de cette dernière par les applications modernes. Nous pouvons ajouter bien plus de mémoire à nos ordinateurs que les pointeurs 32-bit ne peuvent en adresser. Ainsi, tous les pointeurs sont maintenant 64-bit.

## 1.5.6 Exercices

- <http://challenges.re/48>
- <http://challenges.re/49>

## 1.6 Fonction prologue et épilogue

Un prologue de fonction est une séquence particulière d'instructions située au début d'une fonction. Il ressemble souvent à ce morceau de code:

```
push    ebp
mov     ebp, esp
sub     esp, X
```

Ce que ces instructions font: sauvent la valeur du registre EBP dans la pile (push ebp), sauvent la valeur actuelle du registre ESP dans le registre EBP (mov ebp, esp) et enfin allouent de la mémoire dans la pile pour les variables locales de la fonction (sub esp, X).

La valeur du registre EBP reste la même durant la période où la fonction s'exécute et est utilisée pour accéder aux variables locales et aux arguments de la fonction.

Le registre ESP peut aussi être utilisé pour accéder aux variables locales et aux arguments de la fonction, cependant cette approche n'est pas pratique car sa valeur est susceptible de changer au cours de l'exécution de cette fonction.

L'épilogue de fonction libère la mémoire allouée dans la pile (mov esp, ebp), restaure l'ancienne valeur de EBP précédemment sauvegardée dans la pile (pop ebp) puis rend l'exécution à l'appelant (ret 0).

```
mov     esp, ebp
pop     ebp
ret     0
```

Les prologues et épilogues de fonction sont généralement détectés par les désassembleurs pour déterminer où une fonction commence et où elle se termine.

### 1.6.1 Récursivité

Les prologues et épilogues de fonction peuvent affecter négativement les performances de la récursion.

Plus d'information sur la récursivité dans ce livre: [3.7.3 on page 614](#).

## 1.7 Une fonction vide: redux

Revenons sur l'exemple de la fonction vide [1.3 on page 8](#). Maintenant que nous connaissons le prologue et l'épilogue de fonction, ceci est une fonction vide [1.1 on page 8](#) compilée par GCC sans optimisation:

Listing 1.36 : GCC 8.2 x64 sans optimisation (résultat en sortie de l'assembleur)

```
f:
    push    rbp
    mov     rbp, rsp
    nop
    pop     rbp
    ret
```

C'est RET, mais le prologue et l'épilogue de la fonction, probablement, n'ont pas été optimisés et laissés tels quels. NOP semble être un autre artefact du compilateur. De toutes façons, la seule instruction effective ici est RET. Toutes les autres instructions peuvent être supprimées (ou optimisées).

## 1.8 Renvoyer des valeurs: redux

À nouveau, quand on connaît le prologue et l'épilogue de fonction, recompilons un exemple renvoyant une valeur ([1.4 on page 10](#), [1.8 on page 10](#)) en utilisant GCC sans optimisation:

Listing 1.37 : GCC 8.2 x64 sans optimisation (résultat en sortie de l'assembleur)

```
f:
    push    rbp
    mov     rbp, rsp
    mov     eax, 123
    pop     rbp
    ret
```

Les seules instructions efficaces ici sont MOV et RET, les autres sont - prologue et épilogue.

## 1.9 Pile

La pile est une des structures de données les plus fondamentales en informatique <sup>47</sup>. AKA<sup>48</sup> LIFO<sup>49</sup>.

Techniquement, il s'agit d'un bloc de mémoire situé dans l'espace d'adressage d'un processus et qui est utilisé par le registre ESP en x86, RSP en x64 ou par le registre SP en ARM comme un pointeur dans ce bloc mémoire.

Les instructions d'accès à la pile sont PUSH et POP (en x86 ainsi qu'en ARM Thumb-mode). PUSH soustrait à ESP/RSP/SP 4 en mode 32-bit (ou 8 en mode 64-bit) et écrit ensuite le contenu de l'opérande associé à l'adresse mémoire pointée par ESP/RSP/SP.

<sup>47</sup> [wikipedia.org/wiki/Call\\_stack](https://wikipedia.org/wiki/Call_stack)

<sup>48</sup> Also Known As — Aussi connu sous le nom de

<sup>49</sup> Dernier entré, premier sorti



POP est l'opération inverse: elle récupère la donnée depuis l'adresse mémoire pointée par **SP**, l'écrit dans l'opérande associé (souvent un registre) puis ajoute 4 (ou 8) au **pointeur de pile**.

Après une allocation sur la pile, le **pointeur de pile** pointe sur le bas de la pile. PUSH décrémente le **pointeur de pile** et POP l'incrémente.

Le bas de la pile représente en réalité le début de la mémoire allouée pour le bloc de pile. Cela semble étrange, mais c'est comme ça.

ARM supporte à la fois les piles ascendantes et descendantes.

Par exemple les instructions **STMFD/LDMFD**, **STMED<sup>50</sup>/LDMED<sup>51</sup>** sont utilisées pour gérer les piles descendantes (qui grandissent vers le bas en commençant avec une adresse haute et évoluent vers une plus basse).

Les instructions **STMFA<sup>52</sup>/LDMFA<sup>53</sup>**, **STMEA<sup>54</sup>/LDMEA<sup>55</sup>** sont utilisées pour gérer les piles montantes (qui grandissent vers les adresses hautes de l'espace d'adressage, en commençant avec une adresse située en bas de l'espace d'adressage).

### 1.9.1 Pourquoi la pile grandit en descendant ?

Intuitivement, on pourrait penser que la pile grandit vers le haut, i.e. vers des adresses plus élevées, comme n'importe qu'elle autre structure de données.

La raison pour laquelle la pile grandit vers le bas est probablement historique. Dans le passé, les ordinateurs étaient énormes et occupaient des pièces entières, il était facile de diviser la mémoire en deux parties, une pour le **tas** et une pour la pile. Évidemment, on ignorait quelle serait la taille du **tas** et de la pile durant l'exécution du programme, donc cette solution était la plus simple possible.

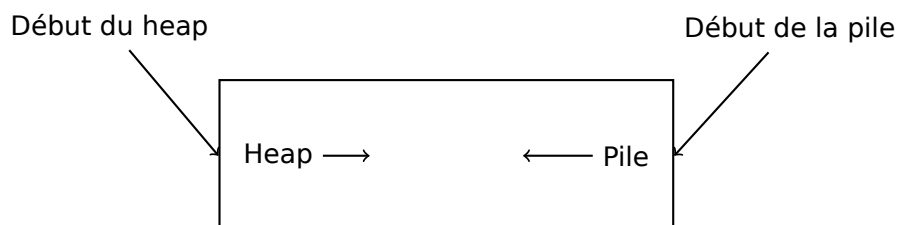

Dans [D. M. Ritchie and K. Thompson, *The UNIX Time Sharing System*, (1974)]<sup>56</sup> on peut lire:

The user-core part of an image is divided into three logical segments. The program text segment begins at location 0 in the virtual

<sup>50</sup>Store Multiple Empty Descending (instruction ARM)

<sup>51</sup>Load Multiple Empty Descending (instruction ARM)

<sup>52</sup>Store Multiple Full Ascending (instruction ARM)

<sup>53</sup>Load Multiple Full Ascending (instruction ARM)

<sup>54</sup>Store Multiple Empty Ascending (instruction ARM)

<sup>55</sup>Load Multiple Empty Ascending (instruction ARM)

<sup>56</sup>Aussi disponible en [URL](#)

address space. During execution, this segment is write-protected and a single copy of it is shared among all processes executing the same program. At the first 8K byte boundary above the program text segment in the virtual address space begins a nonshared, writable data segment, the size of which may be extended by a system call. Starting at the highest address in the virtual address space is a pile segment, which automatically grows downward as the hardware's pile pointer fluctuates.

Cela nous rappelle comment certains étudiants prennent des notes pour deux cours différents dans un seul et même cahier en prenant un cours d'un côté du cahier, et l'autre cours de l'autre côté. Les notes de cours finissent par se rencontrer à un moment dans le cahier quand il n'y a plus de place.

## 1.9.2 Quel est le rôle de la pile ?

### Sauvegarder l'adresse de retour de la fonction

#### x86

Lorsque l'on appelle une fonction avec une instruction CALL, l'adresse du point exactement après cette dernière est sauvegardée sur la pile et un saut incondtionnel à l'adresse de l'opérande CALL est exécuté.

L'instruction CALL est équivalente à la paire d'instructions PUSH address\_after\_call / JMP operand.

RET va chercher une valeur sur la pile et y saute —ce qui est équivalent à la paire d'instructions POP tmp / JMP tmp.

Déborder de la pile est très facile. Il suffit de lancer une récursion éternelle:

```
void f()
{
    f();
};
```

MSVC 2008 signale le problème:

```
c:\tmp6>cl ss.cpp /Fass.asm
Microsoft (R) 32-bit C/C++ Optimizing Compiler Version 15.00.21022.08 for ↵
  ↵ 80x86
Copyright (C) Microsoft Corporation. All rights reserved.

ss.cpp
c:\tmp6\ss.cpp(4) : warning C4717: 'f' : recursive on all control paths, ↵
  ↵ function will cause runtime stack overflow
```

...mais génère tout de même le code correspondant:

```
?f@YAXXZ PROC                ; f
; Line 2
    push    ebp
    mov     ebp, esp
; Line 3
    call    ?f@YAXXZ          ; f
; Line 4
    pop     ebp
    ret     0
?f@YAXXZ ENDP                ; f
```

...Si nous utilisons l'option d'optimisation du compilateur (option /Ox) le code optimisé ne va pas déborder de la pile et au lieu de cela va fonctionner *correctement*<sup>57</sup> :

```
?f@YAXXZ PROC                ; f
; Line 2
$LL3@f:
; Line 3
    jmp     SHORT $LL3@f
?f@YAXXZ ENDP                ; f
```

GCC 4.4.1 génère un code similaire dans les deux cas, sans, toutefois émettre d'avertissement à propos de ce problème.

## ARM

Les programmes ARM utilisent également la pile pour sauver les adresses de retour, mais différemment. Comme mentionné dans «Hello, world!» (1.5.3 on page 25), **RA** est sauvegardé dans **LR** (link register). Si l'on a toutefois besoin d'appeler une autre fonction et d'utiliser le registre **LR** une fois de plus, sa valeur doit être sauvegardée. Usuellement, cela se fait dans le prologue de la fonction.

Souvent, nous voyons des instructions comme **PUSH R4-R7, LR** en même temps que cette instruction dans l'épilogue **POP R4-R7, PC**—ces registres qui sont utilisés dans la fonction sont sauvegardés sur la pile, **LR** inclus.

Néanmoins, si une fonction n'appelle jamais d'autre fonction, dans la terminologie **RISC** elle est appelée *fonction leaf*<sup>58</sup>. Ceci a comme conséquence que les fonctions leaf ne sauvegardent pas le registre **LR** (car elles ne le modifient pas). Si une telle fonction est petite et utilise un petit nombre de registres, elle peut ne pas utiliser du tout la pile. Ainsi, il est possible d'appeler des fonctions leaf sans utiliser la pile. Ce qui peut être plus rapide sur des vieilles machines x86 car la mémoire externe n'est pas utilisée pour la pile<sup>59</sup>. Cela peut être utile pour des situations où la mémoire pour la pile n'est pas encore allouée ou disponible.

<sup>57</sup>ironique ici

<sup>58</sup>[infocenter.arm.com/help/index.jsp?topic=/com.arm.doc.faqs/ka13785.html](http://infocenter.arm.com/help/index.jsp?topic=/com.arm.doc.faqs/ka13785.html)

<sup>59</sup>Il y a quelque temps, sur PDP-11 et VAX, l'instruction **CALL** (appel d'autres fonctions) était coûteuse; jusqu'à 50% du temps d'exécution pouvait être passé à ça, il était donc considéré qu'avoir un grand nombre de petites fonctions était un *anti-pattern* [Eric S. Raymond, *The Art of UNIX Programming*, (2003)Chapter 4, Part II].

Quelques exemples de fonctions leaf: [1.14.3 on page 140](#), [1.14.3 on page 141](#), [1.281 on page 405](#), [1.297 on page 428](#), [1.28.5 on page 428](#), [1.191 on page 274](#), [1.189 on page 271](#), [1.208 on page 295](#).

### Passage des arguments d'une fonction

Le moyen le plus utilisé pour passer des arguments en x86 est appelé «cdecl» :

```
push arg3
push arg2
push arg1
call f
add esp, 12 ; 4*3=12
```

La fonction [appelée](#) reçoit ses arguments par la pile.

Voici donc comment sont stockés les arguments sur la pile avant l'exécution de la première instruction de la fonction `f()` :

ESP	return address
ESP+4	argument#1, marqué dans <a href="#">IDA</a> comme <code>arg_0</code>
ESP+8	argument#2, marqué dans <a href="#">IDA</a> comme <code>arg_4</code>
ESP+0xC	argument#3, marqué dans <a href="#">IDA</a> comme <code>arg_8</code>
...	...

Pour plus d'information sur les conventions d'appel, voir cette section ([6.1 on page 953](#)).

À propos, la fonction [appelée](#) n'a aucune d'information sur le nombre d'arguments qui ont été passés. Les fonctions C avec un nombre variable d'arguments (comme `printf()`) peuvent déterminer leur nombre en utilisant les spécificateurs de la chaîne de format (qui commencent pas le symbole %).

Si nous écrivons quelque comme:

```
printf("%d %d %d", 1234);
```

`printf()` va afficher 1234, et deux autres nombres aléatoires<sup>60</sup>, qui sont situés à côté dans la pile.

C'est pourquoi la façon dont la fonction `main()` est déclarée n'est pas très importante: comme `main()`,  
`main(int argc, char *argv[])` ou `main(int argc, char *argv[], char *envp[])`.

En fait, le code-CRT appelle `main()`, schématiquement, de cette façon:

```
push envp
push argv
push argc
call main
...
```

<sup>60</sup>Pas aléatoire dans le sens strict du terme, mais plutôt imprévisibles: ?? on page??

Si vous déclarez `main()` comme `main()` sans argument, ils sont néanmoins toujours présents sur la pile, mais ne sont pas utilisés. Si vous déclarez `main()` as comme `main(int argc, char *argv[])`, vous pourrez utiliser les deux premiers arguments, et le troisième restera «invisible» pour votre fonction. Il est même possible de déclarer `main()` comme `main(int argc)`, cela fonctionnera.

Un autre exemple apparenté: [6.1.10](#).

### Autres façons de passer les arguments

Il est à noter que rien n'oblige les programmeurs à passer les arguments à travers la pile. Ce n'est pas une exigence. On peut implémenter n'importe quelle autre méthode sans utiliser du tout la pile.

Une méthode répandue chez les débutants en assembleur est de passer les arguments par des variables globales, comme:

Listing 1.38 : Code assembleur

```

...
mov     X, 123
mov     Y, 456
call    do_something

...
X       dd     ?
Y       dd     ?

do_something proc near
; take X
; take Y
; do something
retn
do_something endp

```

Mais cette méthode a un inconvénient évident: la fonction `do_something()` ne peut pas s'appeler elle-même récursivement (ou par une autre fonction), car il faudrait écraser ses propres arguments. La même histoire avec les variables locales: si vous les stockez dans des variables globales, la fonction ne peut pas s'appeler elle-même. Et ce n'est pas thread-safe <sup>61</sup>. Une méthode qui stocke ces informations sur la pile rend cela plus facile—elle peut contenir autant d'arguments de fonctions et/ou de valeurs, que la pile a d'espace.

[Donald E. Knuth, *The Art of Computer Programming*, Volume 1, 3rd ed., (1997), 189] mentionne un schéma encore plus étrange, particulièrement pratique sur les IBM System/360.

<sup>61</sup>Correctement implémenté, chaque thread aurait sa propre pile avec ses propres arguments/variables.

MS-DOS a une manière de passer tous les arguments de fonctions via des registres, par exemple, c'est un morceau de code pour un ancien MS-DOS 16-bit qui affiche "Hello, world!":

```

mov dx, msg      ; address of message
mov ah, 9        ; 9 means "print string" function
int 21h         ; DOS "syscall"

mov ah, 4ch      ; "terminate program" function
int 21h         ; DOS "syscall"

msg db 'Hello, World!\$'
```

C'est presque similaire à la méthode [6.1.3 on page 955](#). Et c'est aussi très similaire aux appels systèmes sous Linux ([6.3.1 on page 973](#)) et Windows.

Si une fonction MS-DOS devait renvoyer une valeur booléenne (i.e., un simple bit, souvent pour indiquer un état d'erreur), le flag CF était souvent utilisé.

Par exemple:

```

mov ah, 3ch      ; create file
lea dx, filename
mov cl, 1
int 21h
jc error
mov file_handle, ax
...
error:
...
```

En cas d'erreur, le flag CF est mis. Sinon, le handle du fichier nouvellement créé est retourné via AX.

Cette méthode est encore utilisée par les programmeurs en langage d'assemblage. Dans le code source de Windows Research Kernel (qui est très similaire à Windows 2003) nous pouvons trouver quelque chose comme ça (file *base/ntos/ke/i386/cpu.asm*) :

```

public Get386Stepping
Get386Stepping proc

    call    MultiplyTest          ; Perform multiplication test
    jnc    short G3s00           ; if nc, muttest is ok
    mov    ax, 0
    ret

G3s00:
    call    Check386B0           ; Check for B0 stepping
    jnc    short G3s05           ; if nc, it's B1/later
    mov    ax, 100h              ; It is B0/earlier stepping
    ret

G3s05:
    call    Check386D1           ; Check for D1 stepping
    jc     short G3s10           ; if c, it is NOT D1
```

```

        mov     ax, 301h           ; It is D1/later stepping
        ret

G3s10:
        mov     ax, 101h           ; assume it is B1 stepping
        ret

        ...

MultiplyTest proc

        xor     cx,cx               ; 64K times is a nice round number
mlt00:  push    cx
        call   Multiply            ; does this chip's multiply work?
        pop    cx
        jc     short mltx          ; if c, No, exit
        loop   mlt00              ; if nc, YEs, loop to try again
        clc

mltx:   ret

MultiplyTest endp

```

## Stockage des variables locales

Une fonction peut allouer de l'espace sur la pile pour ses variables locales simplement en décrémentant le [pointeur de pile](#) vers le bas de la pile.

Donc, c'est très rapide, peu importe combien de variables locales sont définies. Ce n'est pas une nécessité de stocker les variables locales sur la pile. Vous pouvez les stocker où bon vous semble, mais c'est traditionnellement fait comme cela.

## x86: `alloca()` function

Intéressons-nous à la fonction `alloca()` <sup>62</sup>

Cette fonction fonctionne comme `malloc()`, mais alloue de la mémoire directement sur la pile. L'espace de mémoire ne doit pas être libéré via un appel à la fonction `free()`, puisque l'épilogue de fonction ([1.6 on page 41](#)) remet ESP à son état initial ce qui va automatiquement libérer cet espace mémoire.

Intéressons-nous à l'implémentation d'`alloca()`. Cette fonction décale simplement ESP du nombre d'octets demandé vers le bas de la pile, faisant ESP sur le bloc *alloué*.

Essayons :

```

#ifdef __GNUC__
#include <alloca.h> // GCC
#else

```

<sup>62</sup>Avec MSVC, l'implémentation de cette fonction peut être trouvée dans les fichiers `alloca16.asm` et `chkstk.asm` dans `C:\Program Files (x86)\Microsoft Visual Studio 10.0\VC\src\intel`

```

#include <malloc.h> // MSVC
#endif
#include <stdio.h>

void f()
{
    char *buf=(char*)alloca (600);
#ifdef __GNUC__
    snprintf (buf, 600, "hi! %d, %d, %d\n", 1, 2, 3); // GCC
#else
    _snprintf (buf, 600, "hi! %d, %d, %d\n", 1, 2, 3); // MSVC
#endif

    puts (buf);
};

```

La fonction `_snprintf()` fonctionne comme `printf()`, mais au lieu d'afficher le résultat sur la [sortie standard](#) (ex., dans un terminal ou une console), il l'écrit dans le buffer `buf`. La fonction `puts()` copie le contenu de `buf` dans la [sortie standard](#). Évidemment, ces deux appels de fonctions peuvent être remplacés par un seul appel à la fonction `printf()`, mais nous devons illustrer l'utilisation de petit buffer.

## MSVC

Compilons (MSVC 2010) :

Listing 1.39 : MSVC 2010

```

...

mov     eax, 600 ; 00000258H
call   __alloca_probe_16
mov     esi, esp

push   3
push   2
push   1
push   OFFSET $SG2672
push   600 ; 00000258H
push   esi
call   __snprintf

push   esi
call   _puts
add    esp, 28

...

```

Le seul argument d'`alloca()` est passé via EAX (au lieu de le mettre sur la pile) <sup>63</sup>.

<sup>63</sup>C'est parce que `alloca()` est plutôt une fonctionnalité intrinsèque du compilateur ([11.4 on page 1290](#)) qu'une fonction normale. Une des raisons pour laquelle nous avons besoin d'une fonction séparée au lieu



## GCC + Syntaxe Intel

GCC 4.4.1 fait la même chose sans effectuer d'appel à des fonctions externes :

Listing 1.40 : GCC 4.7.3

```
.LC0:
    .string "hi! %d, %d, %d\n"
f:
    push    ebp
    mov     ebp, esp
    push    ebx
    sub     esp, 660
    lea    ebx, [esp+39]
    and     ebx, -16                ; align pointer by 16-byte border
    mov     DWORD PTR [esp], ebx    ; s
    mov     DWORD PTR [esp+20], 3
    mov     DWORD PTR [esp+16], 2
    mov     DWORD PTR [esp+12], 1
    mov     DWORD PTR [esp+8], OFFSET FLAT:.LC0 ; "hi! %d, %d, %d\n"
    mov     DWORD PTR [esp+4], 600  ; maxlen
    call   _snprintf
    mov     DWORD PTR [esp], ebx    ; s
    call   puts
    mov     ebx, DWORD PTR [ebp-4]
    leave
    ret
```

## GCC + Syntaxe AT&T

Voyons le même code mais avec la syntaxe AT&T :

Listing 1.41 : GCC 4.7.3

```
.LC0:
    .string "hi! %d, %d, %d\n"
f:
    pushl   %ebp
    movl   %esp, %ebp
    pushl   %ebx
    subl   $660, %esp
    leal   39(%esp), %ebx
    andl   $-16, %ebx
    movl   %ebx, (%esp)
    movl   $3, 20(%esp)
    movl   $2, 16(%esp)
    movl   $1, 12(%esp)
    movl   $.LC0, 8(%esp)
```

de quelques instructions dans le code, et parce que l'implémentation d'`alloca()` par [MSVC<sup>64</sup>](#) a également du code qui lit depuis la mémoire récemment allouée pour laisser l'**OS** mapper la mémoire physique vers la [VM<sup>65</sup>](#). Après l'appel à la fonction `alloca()`, ESP pointe sur un bloc de 600 octets que nous pouvons utiliser pour le tableau `buf`.

```

movl    $600, 4(%esp)
call    _sprintf
movl    %ebx, (%esp)
call    puts
movl    -4(%ebp), %ebx
leave
ret

```

Le code est le même que le précédent.

Au fait, `movl $3, 20(%esp)` correspond à `mov DWORD PTR [esp+20], 3` avec la syntaxe intel. Dans la syntaxe AT&T, le format registre+offset pour l'adressage mémoire ressemble à `offset(%register)`.

### (Windows) SEH

Les enregistrements [SEH<sup>66</sup>](#) sont aussi stockés dans la pile (s'ils sont présents). Lire à ce propos: [\(6.5.3 on page 996\)](#).

### Protection contre les débordements de tampon

Lire à ce propos [\(1.26.2 on page 350\)](#).

### Dé-allocation automatique de données dans la pile

Peut-être que la raison pour laquelle les variables locales et les enregistrements SEH sont stockés dans la pile est qu'ils sont automatiquement libérés quand la fonction se termine en utilisant simplement une instruction pour corriger la position du pointeur de pile (souvent ADD). Les arguments de fonction sont aussi désalloués automatiquement à la fin de la fonction. À l'inverse, toutes les données allouées sur le *heap* doivent être désallouées de façon explicite.

## 1.9.3 Une disposition typique de la pile

Une disposition typique de la pile dans un environnement 32-bit au début d'une fonction, avant l'exécution de sa première instruction ressemble à ceci:

...	...
ESP-0xC	variable locale#2, marqué dans <a href="#">IDA</a> comme <code>var_8</code>
ESP-8	variable locale#1, marqué dans <a href="#">IDA</a> comme <code>var_4</code>
ESP-4	valeur enregistrée deEBP
ESP	Adresse de retour
ESP+4	argument#1, marqué dans <a href="#">IDA</a> comme <code>arg_0</code>
ESP+8	argument#2, marqué dans <a href="#">IDA</a> comme <code>arg_4</code>
ESP+0xC	argument#3, marqué dans <a href="#">IDA</a> comme <code>arg_8</code>
...	...

<sup>66</sup>Structured Exception Handling

## 1.9.4 Bruit dans la pile

Quand quelqu'un dit que quelque chose est aléatoire, ce que cela signifie en pratique c'est qu'il n'est pas capable de voir les régularités de cette chose

Stephen Wolfram, A New Kind of Science.

Dans ce livre les valeurs dites «bruitée» ou «poubelle» présente dans la pile ou dans la mémoire sont souvent mentionnées.

D'où viennent-elles? Ces valeurs ont été laissées sur la pile après l'exécution de fonctions précédentes. Par exemple:

```
#include <stdio.h>

void f1()
{
    int a=1, b=2, c=3;
};

void f2()
{
    int a, b, c;
    printf ("%d, %d, %d\n", a, b, c);
};

int main()
{
    f1();
    f2();
};
```

Compilons ...

Listing 1.42 : sans optimisation MSVC 2010

```
$SG2752 DB      '%d, %d, %d', 0aH, 00H

_c$ = -12      ; size = 4
_b$ = -8      ; size = 4
_a$ = -4      ; size = 4
_f1          PROC
    push     ebp
    mov     ebp, esp
    sub     esp, 12
    mov     DWORD PTR _a$[ebp], 1
    mov     DWORD PTR _b$[ebp], 2
    mov     DWORD PTR _c$[ebp], 3
    mov     esp, ebp
    pop     ebp
    ret     0
_f1          ENDP
```

```

_c$ = -12      ; size = 4
_b$ = -8      ; size = 4
_a$ = -4      ; size = 4
_f2 PROC
    push     ebp
    mov     ebp, esp
    sub     esp, 12
    mov     eax, DWORD PTR _c$[ebp]
    push   eax
    mov     ecx, DWORD PTR _b$[ebp]
    push   ecx
    mov     edx, DWORD PTR _a$[ebp]
    push   edx
    push   OFFSET $SG2752 ; '%d, %d, %d'
    call   DWORD PTR __imp__printf
    add     esp, 16
    mov     esp, ebp
    pop     ebp
    ret     0
_f2 ENDP

_main PROC
    push   ebp
    mov   ebp, esp
    call  _f1
    call  _f2
    xor   eax, eax
    pop   ebp
    ret   0
_main ENDP

```

Le compilateur va rouspéter un peu...

```

c:\Polygon>c>cl st.c /Fast.asm /MD
Microsoft (R) 32-bit C/C++ Optimizing Compiler Version 16.00.40219.01 for x
  ↪ 80x86
Copyright (C) Microsoft Corporation. All rights reserved.

st.c
c:\polygon\c\st.c(11) : warning C4700: uninitialized local variable 'c' ↪
  ↪ used
c:\polygon\c\st.c(11) : warning C4700: uninitialized local variable 'b' ↪
  ↪ used
c:\polygon\c\st.c(11) : warning C4700: uninitialized local variable 'a' ↪
  ↪ used
Microsoft (R) Incremental Linker Version 10.00.40219.01
Copyright (C) Microsoft Corporation. All rights reserved.

/out:st.exe
st.obj

```

Mais quand nous lançons le programme compilé ...

```
c:\Polygon\c>st  
1, 2, 3
```

Quel résultat étrange ! Aucune variables n'a été initialisées dans f2(). Ce sont des valeurs «fantômes» qui sont toujours dans la pile.

Chargeons cet exemple dans OllyDbg :

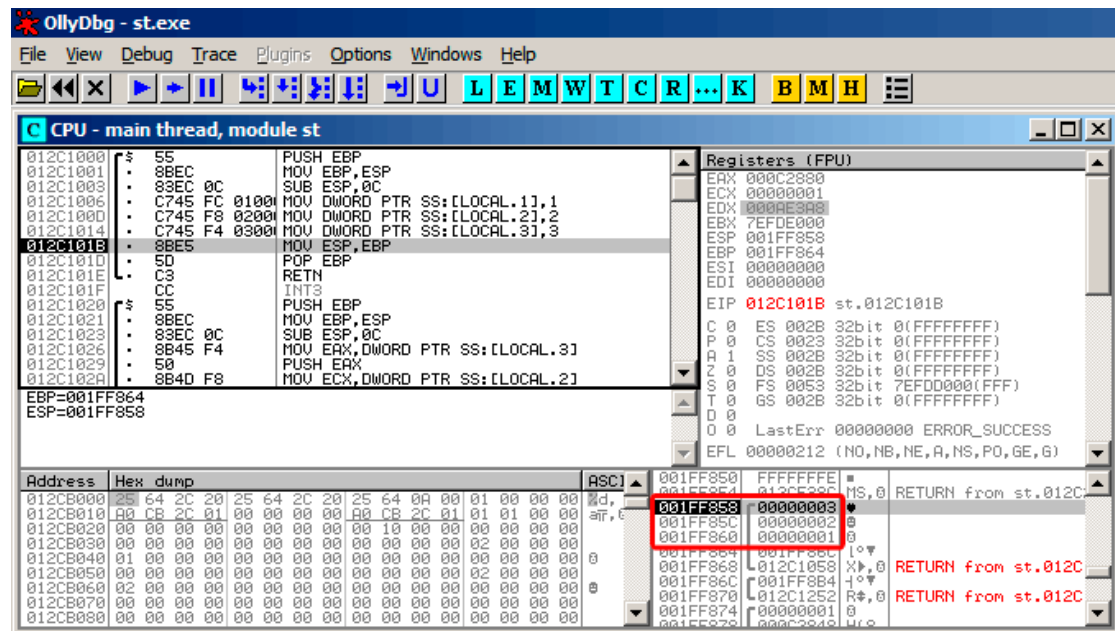

Fig. 1.6: OllyDbg : `f1()`

Quand `f1()` assigne les variable  $a$ ,  $b$  et  $c$ , leurs valeurs sont stockées à l'adresse `0x1FF860` et ainsi de suite.

Et quand f2() s'exécute:

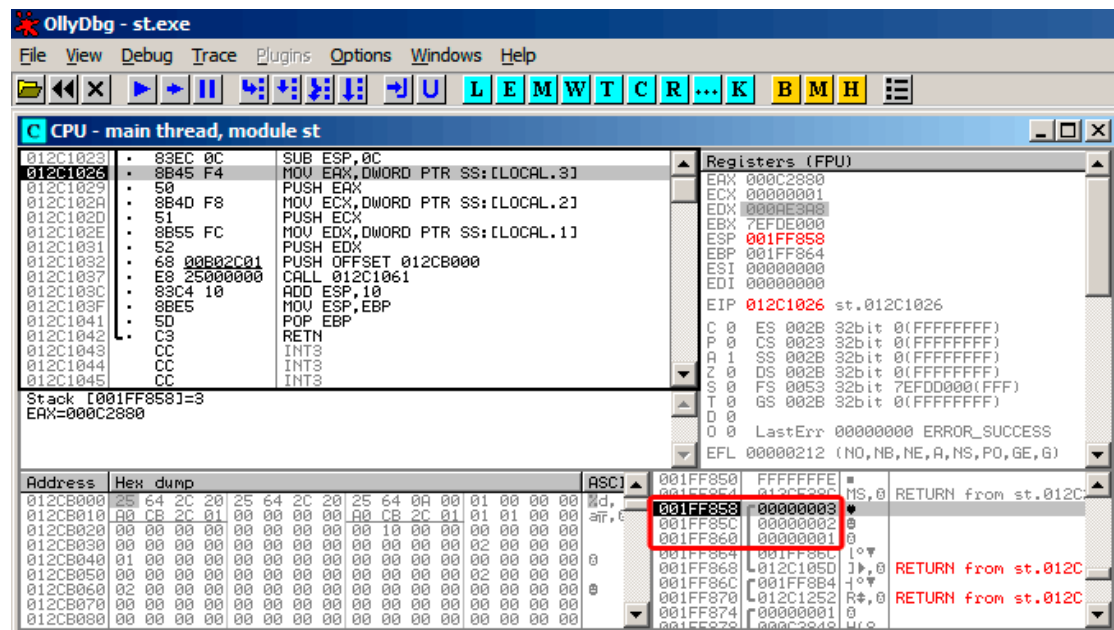

Fig. 1.7: OllyDbg : f2()

... *a*, *b* et *c* de la fonction f2() sont situées à la même adresse ! Aucune autre fonction n'a encore écrasées ces valeurs, elles sont donc encore inchangées. Pour que cette situation arrive, il faut que plusieurs fonctions soit appelées les unes après les autres et que *SP* soit le même à chaque début de fonction (i.e., les fonctions doivent avoir le même nombre d'arguments). Les variables locales seront donc positionnées au même endroit dans la pile. Pour résumer, toutes les valeurs sur la pile sont des valeurs laissées par des appels de fonction précédents. Ces valeurs laissées sur la pile ne sont pas réellement aléatoires dans le sens strict du terme, mais elles sont imprévisibles. Y a t'il une autre option ? Il serait probablement possible de nettoyer des parties de la pile avant chaque nouvelle exécution de fonction, mais cela engendrerait du travail et du temps d'exécution (non nécessaire) en plus.

### MSVC 2013

Cet exemple a été compilé avec MSVC 2010. Si vous essayez de compiler cet exemple avec MSVC 2013 et de l'exécuter, ces 3 nombres seront inversés:

```

c:\Polygon\c>st
3, 2, 1
  
```

Pourquoi ? J'ai aussi compilé cet exemple avec MSVC 2013 et constaté ceci:

Listing 1.43 : MSVC 2013

```

_a$ = -12      ; size = 4
_b$ = -8       ; size = 4
_c$ = -4       ; size = 4
_f2          PROC

...

_f2          ENDP

_c$ = -12      ; size = 4
_b$ = -8       ; size = 4
_a$ = -4       ; size = 4
_f1          PROC

...

_f1          ENDP

```

Contrairement à MSVC 2010, MSVC 2013 alloue les variables a/b/c dans la fonction f2() dans l'ordre inverse puisqu'il se comporte différemment en raison d'un changement supposé dans son fonctionnement interne. Ceci est correct, car le standard du C/C++ n'a aucune règle sur l'ordre d'allocation des variables locales sur la pile.

### 1.9.5 Exercices

- <http://challenges.re/51>
- <http://challenges.re/52>

## 1.10 Fonction presque vide

Ceci est un morceau de code réel que j'ai trouvé dans Boolector<sup>67</sup> :

```

// forward declaration. the function is residing in some other module:
int boolector_main (int argc, char **argv);

// executable
int main (int argc, char **argv)
{
    return boolector_main (argc, argv);
}

```

Pourquoi quelqu'un ferait-il comme ça? Je ne sais pas mais mon hypothèse est que boolector\_main() peut être compilée dans une sorte de DLL ou bibliothèque dynamique, et appelée depuis une suite de test. Certainement qu'une suite de test peut préparer les variables argc/argv comme le ferait CRT.

Il est intéressant de voir comment c'est compilé:

<sup>67</sup><https://boolector.github.io/>



Listing 1.44 : GCC 8.2 x64 sans optimisation (résultat en sortie de l'assembleur)

```

main:
    push    rbp
    mov     rbp, rsp
    sub    rsp, 16
    mov    DWORD PTR -4[rbp], edi
    mov    QWORD PTR -16[rbp], rsi
    mov    rdx, QWORD PTR -16[rbp]
    mov    eax, DWORD PTR -4[rbp]
    mov    rsi, rdx
    mov    edi, eax
    call   boolector_main
    leave
    ret

```

Ceci est OK, le prologue (non optimisé) déplace inutilement deux arguments, CALL, épilogue, RET. Mais regardons la version optimisée:

Listing 1.45 : GCC 8.2 x64 avec optimisation (résultat en sortie de l'assembleur)

```

main:
    jmp     boolector_main

```

Aussi simple que ça: la pile et les registres ne sont pas touchés et `boolector_main()` a le même ensemble d'arguments. Donc, tout ce que nous avons à faire est de passer l'exécution à une autre adresse.

Ceci est proche d'une [fonction thunk](#).

Nous verons quelque chose de plus avancé plus tard: [1.11.2 on page 75](#), [1.21.1 on page 205](#).

## 1.11 printf() avec plusieurs arguments

Maintenant, améliorons l'exemple *Hello, world!* ([1.5 on page 12](#)) en remplaçant `printf()` dans la fonction `main()` par ceci:

```

#include <stdio.h>

int main()
{
    printf("a=%d; b=%d; c=%d", 1, 2, 3);
    return 0;
};

```

### 1.11.1 x86

#### x86: 3 arguments entier

#### MSVC

En le compilant avec MSVC 2010 Express nous obtenons:

```
$SG3830 DB      'a=%d; b=%d; c=%d', 00H
...
    push    3
    push    2
    push    1
    push    OFFSET $SG3830
    call    _printf
    add     esp, 16                ; 00000010H
```

Presque la même chose, mais maintenant nous voyons que les arguments de `printf()` sont poussés sur la pile en ordre inverse. Le premier argument est poussé en dernier.

À propos, dans un environnement 32-bit les variables de type *int* ont une taille de 32-bit. ce qui fait 4 octets.

Donc, nous avons 4 arguments ici.  $4 * 4 = 16$  —ils occupent exactement 16 octets dans la pile: un pointeur 32-bit sur une chaîne et 3 nombres de type *int*.

Lorsque le [pointeur de pile](#) (registre ESP) est re-modifié par l'instruction `ADD ESP, X` après un appel de fonction, souvent, le nombre d'arguments de la fonction peut-être déduit en divisant simplement X par 4.

Bien sûr, cela est spécifique à la convention d'appel *cdecl*, et seulement pour un environnement 32-bit.

Voir aussi la section sur les conventions d'appel ([6.1 on page 953](#)).

Dans certains cas, plusieurs fonctions se terminent les une après les autres, le compilateur peut concaténer plusieurs instructions «`ADD ESP, X`» en une seule, après le dernier appel:

```
push a1
push a2
call ...
...
push a1
call ...
...
push a1
push a2
push a3
call ...
add esp, 24
```

Voici un exemple réel:

Listing 1.46 : x86

```
.text:100113E7  push    3
.text:100113E9  call    sub_100018B0 ; prendre un argument (3)
.text:100113EE  call    sub_100019D0 ; ne prendre aucun argument
.text:100113F3  call    sub_10006A90 ; ne prendre aucun argument
```

```
.text:100113F8  push    1
.text:100113FA  call   sub_100018B0 ; prendre un argument (1)
.text:100113FF  add    esp, 8      ; supprimer deux arguments de la pile
                à la fois
```

## MSVC et OllyDbg

Maintenant, essayons de charger cet exemple dans OllyDbg. C'est l'un des débogueurs en espace utilisateur win32 les plus populaire. Nous pouvons compiler notre exemple avec l'option /MD de MSVC 2012, qui signifie lier avec MSVCRT\*.DLL, ainsi nous verrons clairement les fonctions importées dans le debugger.

Ensuite chargeons l'exécutable dans OllyDbg. Le tout premier point d'arrêt est dans ntdll.dll, appuyez sur F9 (run). Le second point d'arrêt est dans le code CRT. Nous devons maintenant trouver la fonction main().

Trouvez ce code en vous déplaçant au tout début du code (MSVC alloue la fonction main() au tout début de la section de code) :

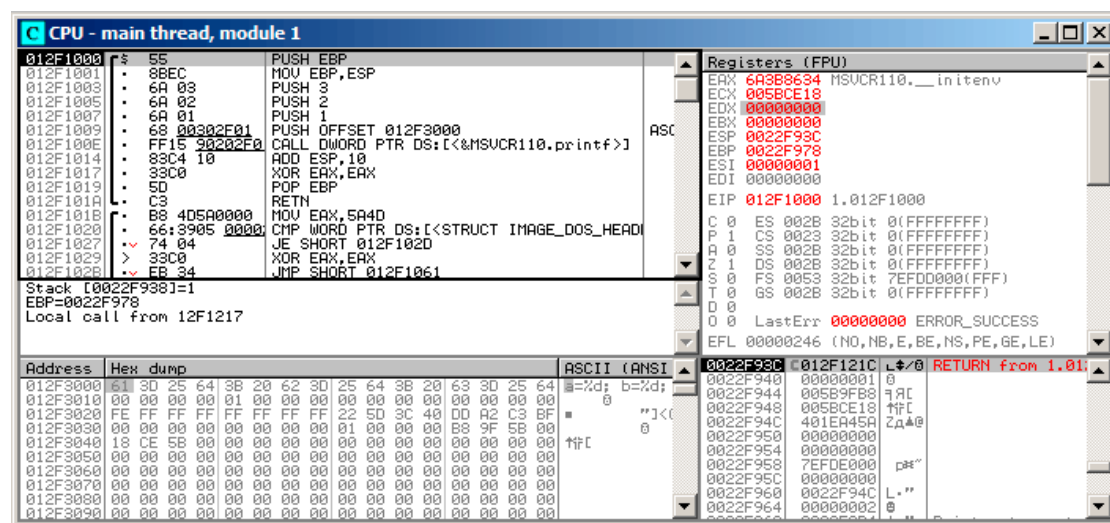

Fig. 1.8: OllyDbg : le tout début de la fonction main()

Clickez sur l'instruction PUSH EBP, pressez F2 (mettre un point d'arrêt) et pressez F9 (lancer le programme). Nous devons effectuer ces actions pour éviter le code CRT, car il ne nous intéresse pas pour le moment.

Presser F8 (enjamber) 6 fois, i.e. sauter 6 instructions:

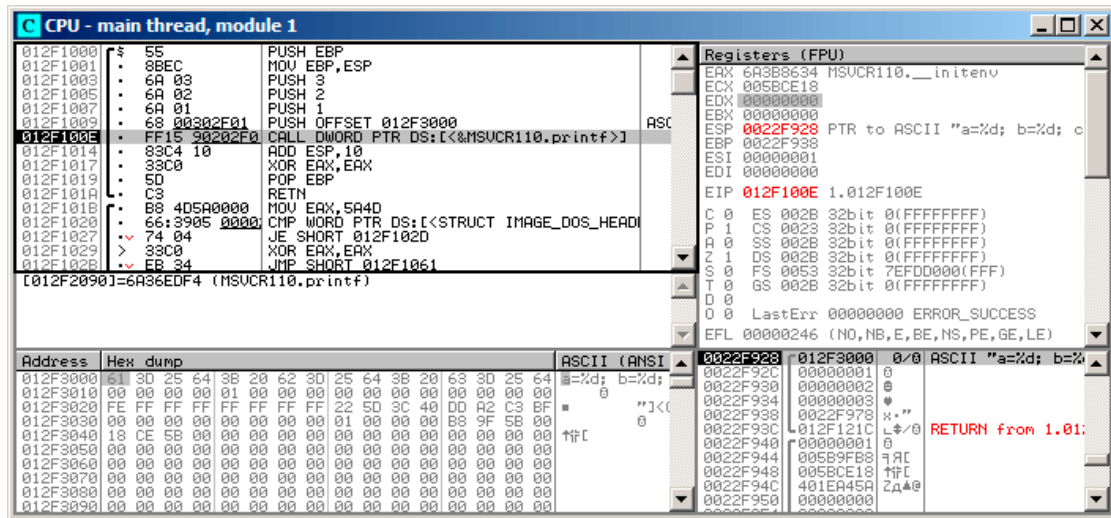

Fig. 1.9: OllyDbg : avant l'exécution de printf()

Maintenant le PC pointe vers l'instruction CALL printf. OllyDbg, comme d'autres debuggers, souligne la valeur des registres qui ont changé. Donc, chaque fois que vous appuyez sur F8, EIP change et sa valeur est affichée en rouge. ESP change aussi, car les valeurs des arguments sont poussées sur la pile.

Où sont les valeurs dans la pile? Regardez en bas à droite de la fenêtre du debugger:

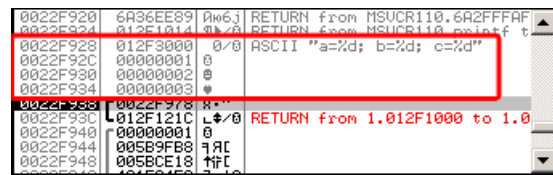

Fig. 1.10: OllyDbg : pile après que les valeurs des arguments aient été poussées (Le rectangle rouge a été ajouté par l'auteur dans un éditeur graphique)

Nous pouvons voir 3 colonnes ici: adresse dans la pile, valeur dans la pile et quelques commentaires additionnels d'OllyDbg. OllyDbg peut détecter les pointeurs sur des chaînes ASCII dans la pile, donc il rapporte la chaîne de printf() ici.

Il est possible de faire un clic-droit sur la chaîne de format, cliquer sur «Follow in dump», et la chaîne de format va apparaître dans la fenêtre en bas à gauche du debugger. qui affiche toujours des parties de la mémoire. Ces valeurs en mémoire peuvent être modifiées. Il est possible de changer la chaîne de format, auquel cas le résultat de notre exemple sera différent. Cela n'est pas très utile dans le cas présent,

---

mais ce peut-être un bon exercice pour commencer à comprendre comment tout fonctionne ici.

Appuyer sur F8 (enjamber).

Nous voyons la sortie suivante dans la console:

```
a=1; b=2; c=3
```

Regardons comment les registres et la pile ont changés:

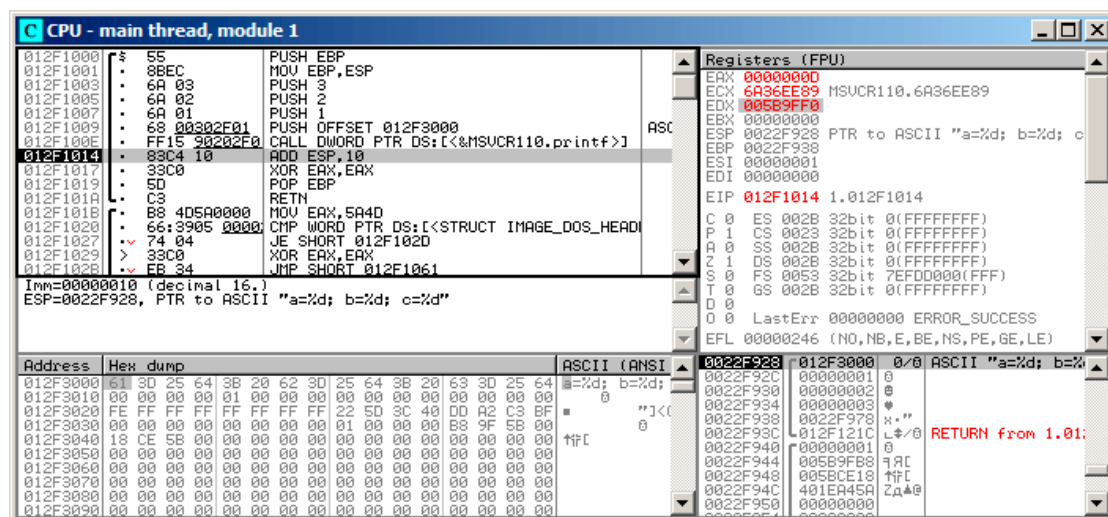

Fig. 1.11: OllyDbg après l'exécution de printf()

Le registre EAX contient maintenant 0xD (13). C'est correct, puisque printf() renvoie le nombre de caractères écrits. La valeur de EIP a changé: en effet, il contient maintenant l'adresse de l'instruction venant après CALL printf. Les valeurs de ECX et EDX ont également changé. Apparemment, le mécanisme interne de la fonction printf() les a utilisés pour dans ses propres besoins.

Un fait très important est que ni la valeur de ESP, ni l'état de la pile n'ont été changés! Nous voyons clairement que la chaîne de format et les trois valeurs correspondantes sont toujours là. C'est en effet le comportement de la convention d'appel *cdecl*: l'appelée ne doit pas remettre ESP à sa valeur précédente. L'appelant est responsable de le faire.

Appuyer sur F8 à nouveau pour exécuter l'instruction ADD ESP, 10 :

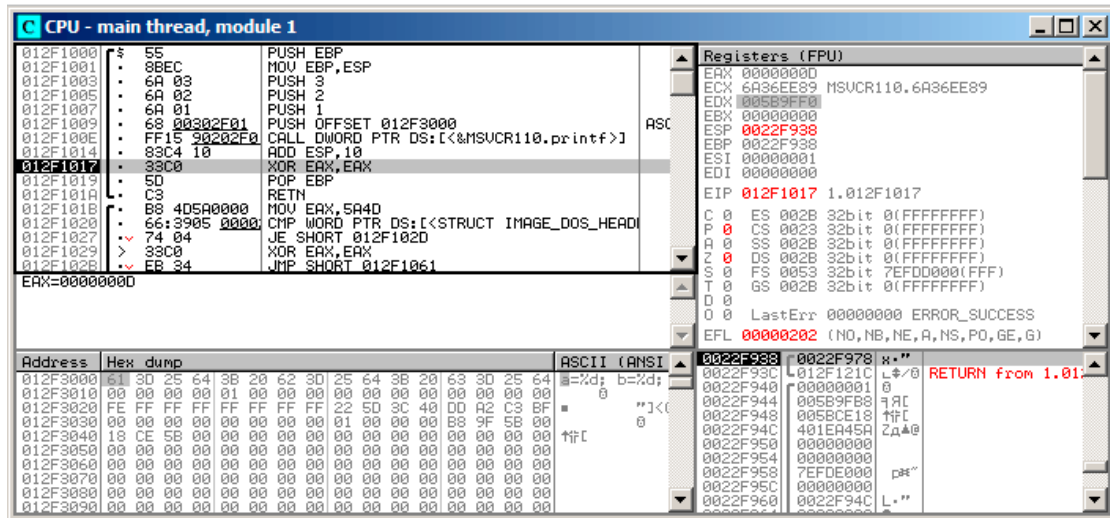

Fig. 1.12: OllyDbg : après l'exécution de l'instruction ADD ESP, 10

ESP a changé, mais les valeurs sont toujours dans la pile! Oui, bien sûr; il n'y a pas besoin de mettre ces valeurs à zéro ou quelque chose comme ça. Tout ce qui se trouve au dessus du pointeur de pile (SP) est du *bruit* ou des *déchets* et n'a pas du tout de signification. Ça prendrait beaucoup de temps de mettre à zéro les entrées inutilisées de la pile, et personne n'a vraiment besoin de le faire.

## GCC

Maintenant, compilons la même programme sous Linux en utilisant GCC 4.4.1 et regardons ce que nous obtenons dans [IDA](#) :

```
main      proc near

var_10    = dword ptr -10h
var_C     = dword ptr -0Ch
var_8     = dword ptr -8
var_4     = dword ptr -4

        push    ebp
        mov     ebp, esp
        and     esp, 0FFFFFFF0h
        sub     esp, 10h
        mov     eax, offset aADBDCD ; "a=%d; b=%d; c=%d"
        mov     [esp+10h+var_4], 3
        mov     [esp+10h+var_8], 2
        mov     [esp+10h+var_C], 1
        mov     [esp+10h+var_10], eax
```



```

        call    _printf
        mov     eax, 0
        leave
        retn
main     endp

```

Il est visible que la différence entre le code MSVC et celui de GCC est seulement dans la manière dont les arguments sont stockés sur la pile. Ici GCC manipule directement la pile sans utiliser PUSH/POP.

## GCC et GDB

Essayons cet exemple dans [GDB](#)<sup>68</sup> sous Linux.

L'option -g indique au compilateur d'inclure les informations de debug dans le fichier exécutable.

```
$ gcc 1.c -g -o 1
```

```
$ gdb 1
GNU gdb (GDB) 7.6.1-ubuntu
...
Reading symbols from /home/dennis/polygon/1...done.
```

### Listing 1.47 : let's set breakpoint on printf()

```
(gdb) b printf
Breakpoint 1 at 0x80482f0
```

Lançons le programme. Nous n'avons pas la code source de la fonction printf() ici, donc [GDB](#) ne peut pas le montrer, mais pourrait.

```
(gdb) run
Starting program: /home/dennis/polygon/1

Breakpoint 1, __printf (format=0x80484f0 "a=%d; b=%d; c=%d") at printf.c:29
29      printf.c: No such file or directory.
```

Afficher 10 éléments de la pile. La colonne la plus à gauche contient les adresses de la pile.

```
(gdb) x/10w $esp
0xbffff11c: 0x0804844a    0x080484f0    0x00000001    0x00000002
0xbffff12c: 0x00000003    0x08048460    0x00000000
0xbffff13c: 0xb7e29905    0x00000001
```

Le tout premier élément est la [RA](#) (0x0804844a). Nous pouvons le vérifier en désassemblant la mémoire à cette adresse:

<sup>68</sup>GNU Debugger

```
(gdb) x/5i 0x0804844a
0x804844a <main+45>: mov    $0x0,%eax
0x804844f <main+50>: leave
0x8048450 <main+51>: ret
0x8048451:   xchg  %ax,%ax
0x8048453:   xchg  %ax,%ax
```

Les deux instructions XCHG sont des instructions sans effet, analogues à [NOPs](#).

Le second élément (0x080484f0) est l'adresse de la chaîne de format:

```
(gdb) x/s 0x080484f0
0x80484f0:   "a=%d; b=%d; c=%d"
```

Les 3 éléments suivants (1, 2, 3) sont les arguments de `printf()`. Le reste des éléments sont juste des «restes» sur la pile, mais peuvent aussi être des valeurs d'autres fonctions, leurs variables locales, etc. Nous pouvons les ignorer pour le moment.

Lancer la commande «finish». Cette commande ordonne à GDB d'«exécuter toutes les instructions jusqu'à la fin de la fonction». Dans ce cas: exécuter jusqu'à la fin de `printf()`.

```
(gdb) finish
Run till exit from #0  __printf (format=0x80484f0 "a=%d; b=%d; c=%d") at ↵
↳ printf.c:29
main () at 1.c:6
6           return 0;
Value returned is $2 = 13
```

[GDB](#) montre ce que `printf()` a renvoyé dans EAX (13). C'est le nombre de caractères écrits, exactement comme dans l'exemple avec OllyDbg.

Nous voyons également «return 0;» et l'information que cette expression se trouve à la ligne 6 du fichier 1.c. En effet, le fichier 1.c se trouve dans le répertoire courant, et [GDB](#) y a trouvé la chaîne. Comment est-ce que [GDB](#) sait quelle ligne est exécutée à un instant donné? Cela est dû au fait que lorsque le compilateur génère les informations de debug, il sauve également une table contenant la relation entre le numéro des lignes du code source et les adresses des instructions. GDB est un debugger niveau source, après tout.

Examinons les registres. 13 in EAX :

```
(gdb) info registers
eax          0xd          13
ecx          0x0          0
edx          0x0          0
ebx          0xb7fc0000   -1208221696
esp          0xbfffffff120 0xbfffffff120
ebp          0xbfffffff138 0xbfffffff138
esi          0x0          0
edi          0x0          0
eip          0x804844a     0x804844a <main+45>
```

...

Désassemblons les instructions courantes. La flèche pointe sur la prochaine instruction qui sera exécutée.

```
(gdb) disas
Dump of assembler code for function main:
 0x0804841d <+0>:    push   %ebp
 0x0804841e <+1>:    mov    %esp,%ebp
 0x08048420 <+3>:    and    $0xffffffff,%esp
 0x08048423 <+6>:    sub    $0x10,%esp
 0x08048426 <+9>:    movl   $0x3,0xc(%esp)
 0x0804842e <+17>:   movl   $0x2,0x8(%esp)
 0x08048436 <+25>:   movl   $0x1,0x4(%esp)
 0x0804843e <+33>:   movl   $0x80484f0,(%esp)
 0x08048445 <+40>:   call  0x80482f0 <printf@plt>
=> 0x0804844a <+45>:   mov    $0x0,%eax
 0x0804844f <+50>:   leave
 0x08048450 <+51>:   ret
End of assembler dump.
```

**GDB** utilise la syntaxe AT&T par défaut. Mais il est possible de choisir la syntaxe Intel:

```
(gdb) set disassembly-flavor intel
(gdb) disas
Dump of assembler code for function main:
 0x0804841d <+0>:    push   ebp
 0x0804841e <+1>:    mov    ebp,esp
 0x08048420 <+3>:    and    esp,0xffffffff
 0x08048423 <+6>:    sub    esp,0x10
 0x08048426 <+9>:    mov    DWORD PTR [esp+0xc],0x3
 0x0804842e <+17>:   mov    DWORD PTR [esp+0x8],0x2
 0x08048436 <+25>:   mov    DWORD PTR [esp+0x4],0x1
 0x0804843e <+33>:   mov    DWORD PTR [esp],0x80484f0
 0x08048445 <+40>:   call  0x80482f0 <printf@plt>
=> 0x0804844a <+45>:   mov    eax,0x0
 0x0804844f <+50>:   leave
 0x08048450 <+51>:   ret
End of assembler dump.
```

Exécuter la ligne suivante de code C/C++. **GDB** montre une parenthèse fermante, signifiant la fin du bloc.

```
(gdb) step
7      };
```

Examinons les registres après l'exécution de l'instruction `MOV EAX, 0`. En effet, `EAX` est à zéro à ce stade.

```
(gdb) info registers
eax            0x0          0
ecx            0x0          0
edx            0x0          0
```

ebx	0xb7fc0000	-1208221696
esp	0xbffff120	0xbffff120
ebp	0xbffff138	0xbffff138
esi	0x0	0
edi	0x0	0
eip	0x804844f	0x804844f <main+50>
...		

### x64: 8 arguments entier

Pour voir comment les autres arguments sont passés par la pile, changeons encore notre exemple en augmentant le nombre d'arguments à 9 (chaîne de format de printf() + 8 variables *int*) :

```
#include <stdio.h>

int main()
{
    printf("a=%d; b=%d; c=%d; d=%d; e=%d; f=%d; g=%d; h=%d\n", 1, 2, 3, 4,
    ↵ 4, 5, 6, 7, 8);
    return 0;
};
```

### MSVC

Comme il a déjà été mentionné, les 4 premiers arguments sont passés par les registres RCX, RDX, R8, R9 sous Win64, tandis les autres le sont—par la pile. C'est exactement de que l'on voit ici. Toutefois, l'instruction MOV est utilisée ici à la place de PUSH, donc les valeurs sont stockées sur la pile d'une manière simple.

Listing 1.48 : MSVC 2012 x64

```
$SG2923 DB      'a=%d; b=%d; c=%d; d=%d; e=%d; f=%d; g=%d; h=%d', 0aH, 00H

main      PROC
          sub     rsp, 88

          mov     DWORD PTR [rsp+64], 8
          mov     DWORD PTR [rsp+56], 7
          mov     DWORD PTR [rsp+48], 6
          mov     DWORD PTR [rsp+40], 5
          mov     DWORD PTR [rsp+32], 4
          mov     r9d, 3
          mov     r8d, 2
          mov     edx, 1
          lea    rcx, OFFSET FLAT:$SG2923
          call   printf

          ; renvoyer 0
          xor     eax, eax
```

```

        add    rsp, 88
        ret    0
main    ENDP
_TEXT  ENDS
END

```

Le lecteur observateur pourrait demander pourquoi 8 octets sont alloués sur la pile pour les valeurs *int*, alors que 4 suffisent? Oui, il faut se rappeler: 8 octets sont alloués pour tout type de données plus petit que 64 bits. Ceci est instauré pour des raisons de commodités: cela rend facile le calcul de l'adresse de n'importe quel argument. En outre, ils sont tous situés à des adresses mémoires alignées. Il en est de même dans les environnements 32-bit: 4 octets sont réservés pour tout types de données.

## GCC

Le tableau est similaire pour les OS x86-64 \*NIX, excepté que les 6 premiers arguments sont passés par les registres RDI, RSI, RDX, RCX, R8, R9. Tout les autres—par la pile. GCC génère du code stockant le pointeur de chaîne dans EDI au lieu de RDI—nous l'avons noté précédemment: [1.5.2 on page 22](#).

Nous avons également noté que le registre EAX a été vidé avant l'appel à `printf()` : [1.5.2 on page 22](#).

Listing 1.49 : GCC 4.4.6 x64 avec optimisation

```

.LC0:
    .string "a=%d; b=%d; c=%d; d=%d; e=%d; f=%d; g=%d; h=%d\n"
main:
    sub    rsp, 40

    mov    r9d, 5
    mov    r8d, 4
    mov    ecx, 3
    mov    edx, 2
    mov    esi, 1
    mov    edi, OFFSET FLAT:.LC0
    xor    eax, eax ; nombre de registres vectoriels
    mov    DWORD PTR [rsp+16], 8
    mov    DWORD PTR [rsp+8], 7
    mov    DWORD PTR [rsp], 6
    call   printf

    ; renvoyer 0

    xor    eax, eax
    add    rsp, 40
    ret

```

**GCC + GDB**

Essayons cet exemple dans [GDB](#).

```
$ gcc -g 2.c -o 2
```

```
$ gdb 2
GNU gdb (GDB) 7.6.1-ubuntu
...
Reading symbols from /home/dennis/polygon/2...done.
```

Listing 1.50 : mettons le point d'arrêt à `printf()`, et lançons

```
(gdb) b printf
Breakpoint 1 at 0x400410
(gdb) run
Starting program: /home/dennis/polygon/2

Breakpoint 1, __printf (format=0x400628 "a=%d; b=%d; c=%d; d=%d; e=%d; f=%d;
↳ ; g=%d; h=%d\n") at printf.c:29
29     printf.c: No such file or directory.
```

Les registres RSI/RDX/RCX/R8/R9 ont les valeurs attendues. RIP contient l'adresse de la toute première instruction de la fonction `printf()`.

```
(gdb) info registers
rax            0x0          0
rbx            0x0          0
rcx            0x3          3
rdx            0x2          2
rsi            0x1          1
rdi            0x400628 4195880
rbp            0x7fffffffdf60 0x7fffffffdf60
rsp            0x7fffffffdf38 0x7fffffffdf38
r8             0x4          4
r9             0x5          5
r10            0x7fffffffce0 140737488346336
r11            0x7ffff7a65f60 140737348263776
r12            0x400440 4195392
r13            0x7fffffffef040 140737488347200
r14            0x0          0
r15            0x0          0
rip            0x7ffff7a65f60 0x7ffff7a65f60 <__printf>
...
```

Listing 1.51 : inspectons la chaîne de format

```
(gdb) x/s $rdi
0x400628:      "a=%d; b=%d; c=%d; d=%d; e=%d; f=%d; g=%d; h=%d\n"
```

Affichons la pile avec la commande `x/g` cette fois—`g` est l'unité pour *giant words*, i.e., mots de 64-bit.

```
(gdb) x/10g $rsp
0x7fffffffdf38: 0x000000000400576      0x0000000000000006
0x7fffffffdf48: 0x0000000000000007      0x00007fff00000008
0x7fffffffdf58: 0x0000000000000000      0x0000000000000000
0x7fffffffdf68: 0x00007ffff7a33de5      0x0000000000000000
0x7fffffffdf78: 0x00007ffffffe048       0x0000000100000000
```

Le tout premier élément de la pile, comme dans le cas précédent, est la RA. 3 valeurs sont aussi passées par la pile: 6, 7, 8. Nous voyons également que 8 est passé avec les 32-bits de poids fort non effacés: 0x00007fff00000008. C'est en ordre, car les valeurs sont d'un type *int*, qui est 32-bit. Donc, la partie haute du registre ou l'élément de la pile peuvent contenir des «restes de données aléatoires».

Si vous regardez où le contrôle reviendra après l'exécution de `printf()`, GDB affiche la fonction `main()` en entier:

```
(gdb) set disassembly-flavor intel
(gdb) disas 0x000000000400576
Dump of assembler code for function main:
0x00000000040052d <+0>:   push   rbp
0x00000000040052e <+1>:   mov    rbp, rsp
0x000000000400531 <+4>:   sub    rsp, 0x20
0x000000000400535 <+8>:   mov    DWORD PTR [rsp+0x10], 0x8
0x00000000040053d <+16>:  mov    DWORD PTR [rsp+0x8], 0x7
0x000000000400545 <+24>:  mov    DWORD PTR [rsp], 0x6
0x00000000040054c <+31>:  mov    r9d, 0x5
0x000000000400552 <+37>:  mov    r8d, 0x4
0x000000000400558 <+43>:  mov    ecx, 0x3
0x00000000040055d <+48>:  mov    edx, 0x2
0x000000000400562 <+53>:  mov    esi, 0x1
0x000000000400567 <+58>:  mov    edi, 0x400628
0x00000000040056c <+63>:  mov    eax, 0x0
0x000000000400571 <+68>:  call   0x400410 <printf@plt>
0x000000000400576 <+73>:  mov    eax, 0x0
0x00000000040057b <+78>:  leave
0x00000000040057c <+79>:  ret
End of assembler dump.
```

Laissons se terminer l'exécution de `printf()`, exécutez l'instruction mettant EAX à zéro, et notez que le registre EAX à une valeur d'exactly zéro. RIP pointe maintenant sur l'instruction LEAVE, i.e, la pénultième de la fonction `main()`.

```
(gdb) finish
Run till exit from #0 __printf (format=0x400628 "a=%d; b=%d; c=%d; d=%d; e=
↳ =%d; f=%d; g=%d; h=%d\n") at printf.c:29
a=1; b=2; c=3; d=4; e=5; f=6; g=7; h=8
main () at 2.c:6
6         return 0;
Value returned is $1 = 39
(gdb) next
7         };
(gdb) info registers
rax          0x0          0
```

rbx	0x0	0	
rcx	0x26	38	
rdx	0x7ffff7dd59f0		140737351866864
rsi	0x7fffffd9		2147483609
rdi	0x0	0	
rbp	0x7fffffffdf60		0x7fffffffdf60
rsp	0x7fffffffdf40		0x7fffffffdf40
r8	0x7ffff7dd26a0		140737351853728
r9	0x7ffff7a60134		140737348239668
r10	0x7fffffff5b0		140737488344496
r11	0x7ffff7a95900		140737348458752
r12	0x400440	4195392	
r13	0x7ffffffe040		140737488347200
r14	0x0	0	
r15	0x0	0	
rip	0x40057b	0x40057b	<main+78>
...			

## 1.11.2 ARM

### ARM: 3 arguments entier

Le schéma ARM traditionnel pour passer des arguments (convention d'appel) se comporte de cette façon: les 4 premiers arguments sont passés par les registres R0-R3; les autres par la pile. Cela ressemble au schéma de passage des arguments dans fastcall (6.1.3 on page 955) ou win64 (6.1.5 on page 957).

### ARM 32-bit

#### sans optimisation Keil 6/2013 (Mode ARM)

Listing 1.52 : sans optimisation Keil 6/2013 (Mode ARM)

```
.text:00000000 main
.text:00000000 10 40 2D E9  STMFDP SP!, {R4,LR}
.text:00000004 03 30 A0 E3  MOV    R3, #3
.text:00000008 02 20 A0 E3  MOV    R2, #2
.text:0000000C 01 10 A0 E3  MOV    R1, #1
.text:00000010 08 00 8F E2  ADR    R0, aADBDCD ; "a=%d; b=%d; c=%d"
.text:00000014 06 00 00 EB  BL     __2printf
.text:00000018 00 00 A0 E3  MOV    R0, #0 ; renvoyer 0
.text:0000001C 10 80 BD E8  LDMFD SP!, {R4,PC}
```

Donc, les 4 premiers arguments sont passés par les registres R0-R3 dans cet ordre: un pointeur sur la chaîne de format de printf() dans R0, puis 1 dans R1, 2 dans R2 et 3 dans R3. L'instruction en 0x18 écrit 0 dans R0—c'est la déclaration C de *return 0*.

avec optimisation Keil 6/2013 génère le même code.



## avec optimisation Keil 6/2013 (Mode Thumb)

Listing 1.53 : avec optimisation Keil 6/2013 (Mode Thumb)

```
.text:00000000 main
.text:00000000 10 B5      PUSH   {R4,LR}
.text:00000002 03 23      MOVVS  R3, #3
.text:00000004 02 22      MOVVS  R2, #2
.text:00000006 01 21      MOVVS  R1, #1
.text:00000008 02 A0      ADR    R0, aADBDCD      ; "a=%d; b=%d; c=%d"
.text:0000000A 00 F0 0D F8  BL    __2printf
.text:0000000E 00 20      MOVVS  R0, #0
.text:00000010 10 BD      POP    {R4,PC}
```

Il n'y a pas de différence significative avec le code non optimisé pour le mode ARM.

## avec optimisation Keil 6/2013 (Mode ARM) + supprimons le retour

Retravajillons légèrement l'exemple en supprimant *return 0* :

```
#include <stdio.h>

void main()
{
    printf("a=%d; b=%d; c=%d", 1, 2, 3);
};
```

Le résultat est quelque peu inhabituel:

Listing 1.54 : avec optimisation Keil 6/2013 (Mode ARM)

```
.text:00000014 main
.text:00000014 03 30 A0 E3  MOV    R3, #3
.text:00000018 02 20 A0 E3  MOV    R2, #2
.text:0000001C 01 10 A0 E3  MOV    R1, #1
.text:00000020 1E 0E 8F E2  ADR    R0, aADBDCD      ; "a=%d; b=%d; c=%d\n"
.text:00000024 CB 18 00 EA   B      __2printf
```

C'est la version optimisée (-O3) pour le mode ARM et cette fois nous voyons B comme dernière instruction au lieu du BL habituel. Une autre différence entre cette version optimisée et la précédente (compilée sans optimisation) est l'absence de fonctions prologue et épilogue (les instructions qui préservent les valeurs des registres R0 et LR). L'instruction B saute simplement à une autre adresse, sans manipuler le registre LR, de façon similaire au JMP en x86. Pourquoi est-ce que fonctionne? Parce ce code est en fait bien équivalent au précédent. Il y a deux raisons principales: 1) Ni la pile ni SP (pointeur de pile) ne sont modifiés; 2) l'appel à printf() est la dernière instruction, donc il ne se passe rien après. A la fin, la fonction printf() rend simplement le contrôle à l'adresse stockée dans LR. Puisque LR contient actuellement l'adresse du point depuis lequel notre fonction a été appelée alors le contrôle après printf() sera redonné à ce point. Par conséquent, nous n'avons pas besoin de sauver LR car

il ne nous est pas nécessaire de le modifier. Et il ne nous est non plus pas nécessaire de modifier `LR` car il n'y a pas d'autre appel de fonction excepté `printf()`. Par ailleurs, après cet appel nous ne faisons rien d'autre! C'est la raison pour laquelle une telle optimisation est possible.

Cette optimisation est souvent utilisée dans les fonctions où la dernière déclaration est un appel à une autre fonction. Un exemple similaire est présenté ici: [1.21.1 on page 206](#).

Un cas un peu plus simple a été décrit plus haut: [1.10 on page 58](#).

## ARM64

### GCC (Linaro) 4.9 sans optimisation

Listing 1.55 : GCC (Linaro) 4.9 sans optimisation

```
.LC1:
    .string "a=%d; b=%d; c=%d"
f2:
; sauver FP et LR sur la pile:
    stp    x29, x30, [sp, -16]!
; définir la pile (FP=SP):
    add    x29, sp, 0
    adrp   x0, .LC1
    add    x0, x0, :lo12:.LC1
    mov    w1, 1
    mov    w2, 2
    mov    w3, 3
    bl     printf
    mov    w0, 0
; restaurer FP et LR
    ldp    x29, x30, [sp], 16
    ret
```

La première instruction `STP` (*Store Pair*) sauve `FP` (`X29`) et `LR` (`X30`) sur la pile.

La seconde instruction, `ADD X29, SP, 0` crée la pile. Elle écrit simplement la valeur de `SP` dans `X29`.

Ensuite nous voyons la paire d'instructions habituelle `ADRP/ADD`, qui crée le pointeur sur la chaîne. *lo12* signifie les 12 bits de poids faible, i.e., le linker va écrire les 12 bits de poids faible de l'adresse `LC1` dans l'opcode de l'instruction `ADD`. 1, 2 et 3 sont des valeurs *int* 32-bit, donc elles sont chargées dans les parties 32-bit des registres<sup>69</sup>

GCC (Linaro) 4.9 avec optimisation génère le même code.

<sup>69</sup>Changer 1 par 1L en fera une valeur 64-bit qui sera chargée dans un registres 64-bit. En lire plus sur les entiers constants/littéraux: [1](#), [2](#).

## ARM: 8 arguments entier

Utilisons de nouveau l'exemple avec 9 arguments de la section précédente: [1.11.1 on page 70](#).

```
#include <stdio.h>

int main()
{
    printf("a=%d; b=%d; c=%d; d=%d; e=%d; f=%d; g=%d; h=%d\n", 1, 2, 3, 4,
    ↵ 4, 5, 6, 7, 8);
    return 0;
};
```

## avec optimisation Keil 6/2013 : Mode ARM

```
.text:00000028      main
.text:00000028
.text:00000028      var_18 = -0x18
.text:00000028      var_14 = -0x14
.text:00000028      var_4  = -4
.text:00000028
.text:00000028 04 E0 2D E5 STR    LR, [SP,#var_4]!
.text:0000002C 14 D0 4D E2 SUB    SP, SP, #0x14
.text:00000030 08 30 A0 E3 MOV    R3, #8
.text:00000034 07 20 A0 E3 MOV    R2, #7
.text:00000038 06 10 A0 E3 MOV    R1, #6
.text:0000003C 05 00 A0 E3 MOV    R0, #5
.text:00000040 04 C0 8D E2 ADD    R12, SP, #0x18+var_14
.text:00000044 0F 00 8C E8 STMIA  R12, {R0-R3}
.text:00000048 04 00 A0 E3 MOV    R0, #4
.text:0000004C 00 00 8D E5 STR    R0, [SP,#0x18+var_18]
.text:00000050 03 30 A0 E3 MOV    R3, #3
.text:00000054 02 20 A0 E3 MOV    R2, #2
.text:00000058 01 10 A0 E3 MOV    R1, #1
.text:0000005C 6E 0F 8F E2 ADR    R0, aADBDCDDDEDFDGD ; "a=%d; b=%d; c=%d;
    d=%d; e=%d; f=%d; g=%"...
.text:00000060 BC 18 00 EB BL     __2printf
.text:00000064 14 D0 8D E2 ADD    SP, SP, #0x14
.text:00000068 04 F0 9D E4 LDR    PC, [SP+4+var_4],#4
```

Ce code peut être divisé en plusieurs parties:

- Prologue de la fonction:

La toute première instruction `STR LR, [SP,#var_4]!` sauve `LR` sur la pile, car nous allons utiliser ce registre pour l'appel à `printf()`. Le point d'exclamation à la fin indique un *pré-index*.

Cela signifie que `SP` est d'abord décrémenté de 4, et qu'ensuite `LR` va être sauvé à l'adresse stockée dans `SP`. C'est similaire à `PUSH` en x86. Lire aussi à ce propos: [1.39.2 on page 568](#).

La seconde instruction `SUB SP, SP, #0x14` décrémente `SP` (le [pointeur de pile](#)) afin d'allouer `0x14` (20) octets sur la pile. En effet, nous devons passer 5 valeurs de 32-bit par la pile à la fonction `printf()`, et chacune occupe 4 octets, ce qui fait exactement  $5 * 4 = 20$ . Les 4 autres valeurs de 32-bit sont passées par les registres.

- Passer 5, 6, 7 et 8 par la pile: ils sont stockés dans les registres `R0`, `R1`, `R2` et `R3` respectivement.

Ensuite, l'instruction `ADD R12, SP, #0x18+var_14` écrit l'adresse de la pile où ces 4 variables doivent être stockées dans le registre `R12`. `var_14` est une macro d'assemblage, égal à `-0x14`, créée par [IDA](#) pour afficher commodément le code accédant à la pile. Les macros `var_?` générées par [IDA](#) reflètent les variables locales dans la pile.

Donc, `SP+4` doit être stocké dans le registre `R12`.

L'instruction suivante `STMIA R12, R0-R3` écrit le contenu des registres `R0-R3` dans la mémoire pointée par `R12`. `STMIA` est l'abréviation de *Store Multiple Increment After* (stocker plusieurs incrémenter après). *Increment After* signifie que `R12` doit être incrémenté de 4 après l'écriture de chaque valeur d'un registre.

- Passer 4 par la pile: 4 est stocké dans `R0` et ensuite, cette valeur, avec l'aide de l'instruction `STR R0, [SP,#0x18+var_18]` est sauvée dans la pile. `var_18` est `-0x18`, donc l'offset est 0, donc la valeur du registre `R0` (4) est écrite à l'adresse écrite dans `SP`.
- Passer 1, 2 et 3 par des registres: Les valeurs des 3 premiers nombres (a,b,c) (respectivement 1, 2, 3) sont passées par les registres `R1`, `R2` et `R3` juste avant l'appel de `printf()`.
- appel de `printf()`
- Épilogue de fonction:

L'instruction `ADD SP, SP, #0x14` restaure le pointeur `SP` à sa valeur précédente, nettoyant ainsi la pile. Bien sûr, ce qui a été stocké sur la pile y reste, mais sera réécrit lors de l'exécution ultérieure de fonctions.

L'instruction `LDR PC, [SP+4+var_4], #4` charge la valeur sauvée de `LR` depuis la pile dans le registre `PC`, provoquant ainsi la sortie de la fonction. Il n'y a pas de point d'exclamation—effectivement, `PC` est d'abord chargé depuis l'adresse stockées dans `SP` ( $4 + var\_4 = 4 + (-4) = 0$ ), donc cette instruction est analogue à `INSLDR PC, [SP], #4`, et ensuite `SP` est incrémenté de 4. Il s'agit de *post-index*<sup>70</sup>. Pourquoi est-ce qu'[IDA](#) affiche l'instruction comme ça? Parce qu'il veut illustrer la disposition de la pile et le fait que `var_4` est alloué pour sauver la valeur de `LR` dans la pile locale. Cette instruction est quelque peu similaire à `POP PC` en `x86`<sup>71</sup>.

<sup>70</sup>Lire à ce propos: [1.39.2 on page 568](#).

<sup>71</sup>Il est impossible de définir la valeur de `IP/EIP/RIP` en utilisant `POP` en `x86`, mais de toutes façons, vous avez le droit de faire l'analogie.

### avec optimisation Keil 6/2013 : Mode Thumb

```

.text:0000001C          printf_main2
.text:0000001C
.text:0000001C          var_18 = -0x18
.text:0000001C          var_14 = -0x14
.text:0000001C          var_8  = -8
.text:0000001C
.text:0000001C 00 B5          PUSH    {LR}
.text:0000001E 08 23          MOVS   R3, #8
.text:00000020 85 B0          SUB    SP, SP, #0x14
.text:00000022 04 93          STR    R3, [SP,#0x18+var_8]
.text:00000024 07 22          MOVS   R2, #7
.text:00000026 06 21          MOVS   R1, #6
.text:00000028 05 20          MOVS   R0, #5
.text:0000002A 01 AB          ADD    R3, SP, #0x18+var_14
.text:0000002C 07 C3          STMIA  R3!, {R0-R2}
.text:0000002E 04 20          MOVS   R0, #4
.text:00000030 00 90          STR    R0, [SP,#0x18+var_18]
.text:00000032 03 23          MOVS   R3, #3
.text:00000034 02 22          MOVS   R2, #2
.text:00000036 01 21          MOVS   R1, #1
.text:00000038 A0 A0          ADR    R0, aADBDCDDDEDFDGD ; "a=%d; b=%d; c=%d;
    d=%d; e=%d; f=%d; g=%"...
.text:0000003A 06 F0 D9 F8 BL      __2printf
.text:0000003E
.text:0000003E          loc_3E ; CODE XREF: example13_f+16
.text:0000003E 05 B0          ADD    SP, SP, #0x14
.text:00000040 00 BD          POP    {PC}

```

La sortie est presque comme dans les exemples précédents. Toutefois, c'est du code Thumb et les valeurs sont arrangées différemment dans la pile: 8 vient en premier, puis 5, 6, 7 et 4 vient en troisième.

### avec optimisation Xcode 4.6.3 (LLVM) : Mode ARM

```

__text:0000290C          _printf_main2
__text:0000290C
__text:0000290C          var_1C = -0x1C
__text:0000290C          var_C  = -0xC
__text:0000290C
__text:0000290C 80 40 2D E9      STMFD  SP!, {R7,LR}
__text:00002910 0D 70 A0 E1      MOV    R7, SP
__text:00002914 14 D0 4D E2      SUB    SP, SP, #0x14
__text:00002918 70 05 01 E3      MOV    R0, #0x1570
__text:0000291C 07 C0 A0 E3      MOV    R12, #7
__text:00002920 00 00 40 E3      MOVT   R0, #0
__text:00002924 04 20 A0 E3      MOV    R2, #4
__text:00002928 00 00 8F E0      ADD    R0, PC, R0
__text:0000292C 06 30 A0 E3      MOV    R3, #6
__text:00002930 05 10 A0 E3      MOV    R1, #5

```

```

__text:00002934 00 20 8D E5  STR    R2, [SP,#0x1C+var_1C]
__text:00002938 0A 10 8D E9  STMFA  SP, {R1,R3,R12}
__text:0000293C 08 90 A0 E3  MOV    R9, #8
__text:00002940 01 10 A0 E3  MOV    R1, #1
__text:00002944 02 20 A0 E3  MOV    R2, #2
__text:00002948 03 30 A0 E3  MOV    R3, #3
__text:0000294C 10 90 8D E5  STR    R9, [SP,#0x1C+var_C]
__text:00002950 A4 05 00 EB  BL     _printf
__text:00002954 07 D0 A0 E1  MOV    SP, R7
__text:00002958 80 80 BD E8  LDMFD SP!, {R7,PC}

```

Presque la même chose que ce que nous avons déjà vu, avec l'exception de l'instruction STMFA (Store Multiple Full Ascending), qui est un synonyme de l'instruction STMIB (Store Multiple Increment Before). Cette instruction incrémente la valeur du registre `SP` et écrit seulement après la valeur registre suivant dans la mémoire, plutôt que d'effectuer ces deux actions dans l'ordre inverse.

Une autre chose qui accroche le regard est que les instructions semblent être arrangées de manière aléatoire. Par exemple, la valeur dans le registre `R0` est manipulée en trois endroits, aux adresses `0x2918`, `0x2920` et `0x2928`, alors qu'il serait possible de le faire en un seul endroit.

Toutefois, le compilateur qui optimise doit avoir ses propres raisons d'ordonner les instructions pour avoir une plus grande efficacité à l'exécution.

D'habitude, le processeur essaye d'exécuter simultanément des instructions situées côte à côte.

Par exemple, des instructions comme `MOVT R0, #0` et `ADD R0, PC, R0` ne peuvent pas être exécutées simultanément puisqu'elles modifient toutes deux le registre `R0`. D'un autre côté, les instructions `MOVT R0, #0` et `MOV R2, #4` peuvent être exécutées simultanément puisque leurs effets n'interfèrent pas l'un avec l'autre lors de leurs exécution. Probablement que le compilateur essaye de générer du code arrangé de cette façon (lorsque c'est possible).

### avec optimisation Xcode 4.6.3 (LLVM) : Mode Thumb-2

```

__text:00002BA0                                _printf_main2
__text:00002BA0
__text:00002BA0                                var_1C = -0x1C
__text:00002BA0                                var_18 = -0x18
__text:00002BA0                                var_C = -0xC
__text:00002BA0
__text:00002BA0 80 B5          PUSH    {R7,LR}
__text:00002BA2 6F 46          MOV     R7, SP
__text:00002BA4 85 B0          SUB     SP, SP, #0x14
__text:00002BA6 41 F2 D8 20    MOVW   R0, #0x12D8
__text:00002BAA 4F F0 07 0C    MOV.W  R12, #7
__text:00002BAE C0 F2 00 00    MOVT.W R0, #0
__text:00002BB2 04 22          MOVS   R2, #4
__text:00002BB4 78 44          ADD    R0, PC ; char *
__text:00002BB6 06 23          MOVS   R3, #6

```

```

__text:00002BB8 05 21      MOV.S   R1, #5
__text:00002BBA 0D F1 04 0E    ADD.W   LR, SP, #0x1C+var_18
__text:00002BBE 00 92      STR     R2, [SP,#0x1C+var_1C]
__text:00002BC0 4F F0 08 09    MOV.W   R9, #8
__text:00002BC4 8E E8 0A 10    STMIA.W LR, {R1,R3,R12}
__text:00002BC8 01 21      MOV.S   R1, #1
__text:00002BCA 02 22      MOV.S   R2, #2
__text:00002BCC 03 23      MOV.S   R3, #3
__text:00002BCE CD F8 10 90    STR.W   R9, [SP,#0x1C+var_C]
__text:00002BD2 01 F0 0A EA    BLX     _printf
__text:00002BD6 05 B0      ADD     SP, SP, #0x14
__text:00002BD8 80 BD      POP     {R7,PC}

```

La sortie est presque la même que dans l'exemple précédent, avec l'exception que des instructions Thumb/Thumb-2 sont utilisées à la place.

## ARM64

### GCC (Linaro) 4.9 sans optimisation

Listing 1.56 : GCC (Linaro) 4.9 sans optimisation

```

.LC2:
    .string "a=%d; b=%d; c=%d; d=%d; e=%d; f=%d; g=%d; h=%d\n"
f3:
; Réserver plus d'espace dans la pile:
    sub    sp, sp, #32
; sauver FP et LR sur la pile:
    stp    x29, x30, [sp,16]
; définir la pile (FP=SP+16):
    add    x29, sp, 16
    adrp   x0, .LC2 ; "a=%d; b=%d; c=%d; d=%d; e=%d; f=%d; g=%d; h=%d\n"
    add    x0, x0, :lo12: .LC2
    mov    w1, 8          ; 9ème argument
    str    w1, [sp]       ; stocker le 9ème argument dans la pile
    mov    w1, 1
    mov    w2, 2
    mov    w3, 3
    mov    w4, 4
    mov    w5, 5
    mov    w6, 6
    mov    w7, 7
    bl     printf
    sub    sp, x29, #16
; restaurer FP et LR
    ldp    x29, x30, [sp,16]
    add    sp, sp, 32
    ret

```

Les 8 premiers arguments sont passés dans des registres X- ou W-: [*Procedure Call Standard for the ARM 64-bit Architecture (AArch64)*, (2013)]<sup>72</sup>. Un pointeur de chaîne nécessite un registre 64-bit, donc il est passé dans X0. Toutes les autres valeurs ont un type *int* 32-bit, donc elles sont stockées dans la partie 32-bit des registres (W-). Le 9ème argument (8) est passé par la pile. En effet: il n'est pas possible de passer un grand nombre d'arguments par les registres, car le nombre de registres est limité.

GCC (Linaro) 4.9 avec optimisation génère le même code.

### 1.11.3 MIPS

#### 3 arguments entier

##### GCC 4.4.5 avec optimisation

La différence principale avec l'exemple «Hello, world!» est que dans ce cas, `printf()` est appelée à la place de `puts()` et 3 arguments de plus sont passés à travers les registres \$5...\$7 (ou \$A0...\$A2). C'est pourquoi ces registres sont préfixés avec A-, ceci sous-entend qu'ils sont utilisés pour le passage des arguments aux fonctions.

Listing 1.57 : GCC 4.4.5 avec optimisation (résultat en sortie de l'assembleur)

```

$LC0:
    .ascii  "a=%d; b=%d; c=%d\000"
main:
; prologue de la fonction:
    lui    $28,%hi(__gnu_local_gp)
    addiu  $sp,$sp,-32
    addiu  $28,$28,%lo(__gnu_local_gp)
    sw     $31,28($sp)
; charger l'adresse de printf():
    lw     $25,%call16(printf)($28)
; charger l'adresse de la chaîne de texte et mettre le 1er argument de
  printf():
    lui    $4,%hi($LC0)
    addiu  $4,$4,%lo($LC0)
; mettre le 2nd argument de printf():
    li     $5,1                # 0x1
; mettre le 3ème argument de printf():
    li     $6,2                # 0x2
; appeler printf():
    jalr   $25
; mettre le 4ème argument de printf() (slot de délai branchement):
    li     $7,3                # 0x3

; épilogue de la fonction:
    lw     $31,28($sp)
; mettre la valeur de retour à 0:
    move   $2,$0
; retourner

```

<sup>72</sup>Aussi disponible en [http://infocenter.arm.com/help/topic/com.arm.doc.ih0055b/IHI0055B\\_aapcs64.pdf](http://infocenter.arm.com/help/topic/com.arm.doc.ih0055b/IHI0055B_aapcs64.pdf)



```

j      $31
addiu  $sp,$sp,32 ; slot de délai de branchement

```

Listing 1.58 : GCC 4.4.5 avec optimisation (IDA)

```

.text:00000000 main:
.text:00000000
.text:00000000 var_10      = -0x10
.text:00000000 var_4       = -4
.text:00000000
; prologue de la fonction:
.text:00000000          lui     $gp, (__gnu_local_gp >> 16)
.text:00000004          addiu  $sp, -0x20
.text:00000008          la     $gp, (__gnu_local_gp & 0xFFFF)
.text:0000000C          sw     $ra, 0x20+var_4($sp)
.text:00000010          sw     $gp, 0x20+var_10($sp)
; charger l'adresse de printf():
.text:00000014          lw     $t9, (printf & 0xFFFF)($gp)
; charger l'adresse de la chaîne de texte et mettre le 1er argument de
; printf():
.text:00000018          la     $a0, $LC0          # "a=%d; b=%d; c=%d"
; mettre le 2nd argument de printf():
.text:00000020          li     $a1, 1
; mettre le 3ème argument de printf():
.text:00000024          li     $a2, 2
; appeler printf():
.text:00000028          jalr  $t9
; mettre le 4ème argument de printf(): (slot de délai de branchement)
.text:0000002C          li     $a3, 3
; épilogue de la fonction:
.text:00000030          lw     $ra, 0x20+var_4($sp)
; mettre la valeur de retour à 0:
.text:00000034          move  $v0, $zero
; retourner
.text:00000038          jr     $ra
.text:0000003C          addiu  $sp, 0x20 ; slot de délai de
; branchement

```

IDA a agrégé la paire d'instructions LUI et ADDIU en une pseudo instruction LA. C'est pourquoi il n'y a pas d'instruction à l'adresse 0x1C: car LA *occupe* 8 octets.

### GCC 4.4.5 sans optimisation

GCC sans optimisation est plus verbeux:

Listing 1.59 : GCC 4.4.5 sans optimisation (résultat en sortie de l'assembleur)

```

$LC0:
    .ascii "a=%d; b=%d; c=%d\000"
main:
; prologue de la fonction:
    addiu  $sp,$sp,-32
    sw     $31,28($sp)

```

```

        sw    $fp,24($sp)
        move  $fp,$sp
        lui   $28,%hi(__gnu_local_gp)
        addiu $28,$28,%lo(__gnu_local_gp)
; charger l'adresse de la chaîne de texte:
        lui   $2,%hi($LC0)
        addiu $2,$2,%lo($LC0)
; mettre le 1er argument de printf():
        move  $4,$2
; mettre le 2nd argument de printf():
        li    $5,1           # 0x1
; mettre le 3ème argument de printf():
        li    $6,2           # 0x2
; mettre le 4ème argument de printf():
        li    $7,3           # 0x3
; charger l'adresse de printf():
        lw    $2,%call16(printf)($28)
        nop
; appeler printf():
        move  $25,$2
        jalr $25
        nop

; épilogue de la fonction:
        lw    $28,16($fp)
; mettre la valeur de retour à 0:
        move  $2,$0
        move  $sp,$fp
        lw    $31,28($sp)
        lw    $fp,24($sp)
        addiu $sp,$sp,32
; retourner
        j     $31
        nop

```

Listing 1.60 : GCC 4.4.5 sans optimisation (IDA)

```

.text:00000000 main:
.text:00000000
.text:00000000 var_10      = -0x10
.text:00000000 var_8       = -8
.text:00000000 var_4       = -4
.text:00000000
; prologue de la fonction:
.text:00000000          addiu   $sp, -0x20
.text:00000004          sw     $ra, 0x20+var_4($sp)
.text:00000008          sw     $fp, 0x20+var_8($sp)
.text:0000000C          move  $fp, $sp
.text:00000010          la    $gp, __gnu_local_gp
.text:00000018          sw     $gp, 0x20+var_10($sp)
; charge l'adresse de la chaîne de texte:
.text:0000001C          la    $v0, aADBDCD      # "a=%d; b=%d; c=%d"
; mettre le 1er argument de printf():
.text:00000024          move  $a0, $v0

```

```

; mettre le 2nd argument de printf():
.text:00000028      li      $a1, 1
; mettre le 3ème argument de printf():
.text:0000002C      li      $a2, 2
; mettre le 4ème argument de printf():
.text:00000030      li      $a3, 3
; charger l'adresse de printf():
.text:00000034      lw      $v0, (printf & 0xFFFF)($gp)
.text:00000038      or      $at, $zero
; appeler printf():
.text:0000003C      move   $t9, $v0
.text:00000040      jalr   $t9
.text:00000044      or     $at, $zero ; NOP
; épilogue de la fonction:
.text:00000048      lw     $gp, 0x20+var_10($fp)
; mettre la valeur de retour à 0:
.text:0000004C      move   $v0, $zero
.text:00000050      move   $sp, $fp
.text:00000054      lw     $ra, 0x20+var_4($sp)
.text:00000058      lw     $fp, 0x20+var_8($sp)
.text:0000005C      addiu  $sp, 0x20
; retourner
.text:00000060      jr     $ra
.text:00000064      or     $at, $zero ; NOP

```

## 8 arguments entier

Utilisons encore l'exemple de la section précédente avec 9 arguments: [1.11.1 on page 70](#).

```

#include <stdio.h>

int main()
{
    printf("a=%d; b=%d; c=%d; d=%d; e=%d; f=%d; g=%d; h=%d\n", 1, 2, 3, 4,
    ↵ 4, 5, 6, 7, 8);
    return 0;
};

```

## GCC 4.4.5 avec optimisation

Seul les 4 premiers arguments sont passés dans les registres \$A0 ...\$A3, les autres sont passés par la pile.

C'est la convention d'appel O32 (qui est la plus commune dans le monde MIPS). D'autres conventions d'appel, ou du code assembleur écrit à la main, peuvent utiliser les registres à d'autres fins.

SW est l'abréviation de «Store Word» (depuis un registre vers la mémoire). En MIPS, il manque une instructions pour stocker une valeur dans la mémoire, donc une paire d'instruction doit être utilisée à la place (LI/SW).

Listing 1.61 : GCC 4.4.5 avec optimisation (résultat en sortie de l'assembleur)

```

$LC0:
    .ascii  "a=%d; b=%d; c=%d; d=%d; e=%d; f=%d; g=%d; h=%d\012\000"
main:
; prologue de la fonction:
    lui    $28,%hi(__gnu_local_gp)
    addiu  $sp,$sp,-56
    addiu  $28,$28,%lo(__gnu_local_gp)
    sw     $31,52($sp)
; passer le 5ème argument dans la pile:
    li     $2,4                # 0x4
    sw     $2,16($sp)
; passer le 6ème argument dans la pile:
    li     $2,5                # 0x5
    sw     $2,20($sp)
; passer le 7ème argument dans la pile:
    li     $2,6                # 0x6
    sw     $2,24($sp)
; passer le 8ème argument dans la pile:
    li     $2,7                # 0x7
    lw     $25,%call16(sprintf)($28)
    sw     $2,28($sp)
; passer le 1er argument dans $a0:
    lui    $4,%hi($LC0)
; passer le 9ème argument dans la pile:
    li     $2,8                # 0x8
    sw     $2,32($sp)
    addiu  $4,$4,%lo($LC0)
; passer le 2nd argument dans $a1:
    li     $5,1                # 0x1
; passer le 3ème argument dans $a2:
    li     $6,2                # 0x2
; appeler printf():
    jalr   $25
; passer le 4ème argument dans $a3 (slot de délai de branchement):
    li     $7,3                # 0x3

; épilogue de la fonction:
    lw     $31,52($sp)
; mettre la valeur de retour à 0:
    move   $2,$0
; retourner
    j      $31
    addiu  $sp,$sp,56 ; slot de délai de branchement

```

Listing 1.62 : GCC 4.4.5 avec optimisation (IDA)

```

.text:00000000 main:
.text:00000000
.text:00000000 var_28          = -0x28
.text:00000000 var_24          = -0x24
.text:00000000 var_20          = -0x20
.text:00000000 var_1c          = -0x1c

```

```

.text:00000000 var_18      = -0x18
.text:00000000 var_10      = -0x10
.text:00000000 var_4       = -4
.text:00000000
; prologue de la fonction:
.text:00000000          lui    $gp, (__gnu_local_gp >> 16)
.text:00000004          addiu  $sp, -0x38
.text:00000008          la    $gp, (__gnu_local_gp & 0xFFFF)
.text:0000000C          sw    $ra, 0x38+var_4($sp)
.text:00000010          sw    $gp, 0x38+var_10($sp)
; passer le 5ème argument dans la pile:
.text:00000014          li    $v0, 4
.text:00000018          sw    $v0, 0x38+var_28($sp)
; passer le 6ème argument dans la pile:
.text:0000001C          li    $v0, 5
.text:00000020          sw    $v0, 0x38+var_24($sp)
; passer le 7ème argument dans la pile:
.text:00000024          li    $v0, 6
.text:00000028          sw    $v0, 0x38+var_20($sp)
; passer le 8ème argument dans la pile:
.text:0000002C          li    $v0, 7
.text:00000030          lw    $t9, (printf & 0xFFFF)($gp)
.text:00000034          sw    $v0, 0x38+var_1C($sp)
; préparer le 1er argument dans $a0:
.text:00000038          lui    $a0, ($LC0 >> 16) # "a=%d; b=%d;
          c=%d; d=%d; e=%d; f=%d; g=%"...
; passer le 9ème argument dans la pile:
.text:0000003C          li    $v0, 8
.text:00000040          sw    $v0, 0x38+var_18($sp)
; passer le 1er argument in $a0:
.text:00000044          la    $a0, ($LC0 & 0xFFFF) # "a=%d; b=%d;
          c=%d; d=%d; e=%d; f=%d; g=%"...
; passer le 2nd argument dans $a1:
.text:00000048          li    $a1, 1
; passer le 3ème argument dans $a2:
.text:0000004C          li    $a2, 2
; appeler printf():
.text:00000050          jalr  $t9
; passer le 4ème argument dans $a3 (slot de délai de branchement):
.text:00000054          li    $a3, 3
; épilogue de la fonction:
.text:00000058          lw    $ra, 0x38+var_4($sp)
; mettre la valeur de retour à 0:
.text:0000005C          move  $v0, $zero
; retourner
.text:00000060          jr    $ra
.text:00000064          addiu $sp, 0x38 ; slot de délai de
          branchement

```

### GCC 4.4.5 sans optimisation

GCC sans optimisation est plus verbeux:

Listing 1.63 : sans optimisation GCC 4.4.5 (résultat en sortie de l'assembleur)

```

$LC0:
    .ascii  "a=%d; b=%d; c=%d; d=%d; e=%d; f=%d; g=%d; h=%d\012\000"
main:
; prologue de la fonction:
    addiu   $sp,$sp,-56
    sw     $31,52($sp)
    sw     $fp,48($sp)
    move   $fp,$sp
    lui    $28,%hi(__gnu_local_gp)
    addiu  $28,$28,%lo(__gnu_local_gp)
    lui    $2,%hi($LC0)
    addiu  $2,$2,%lo($LC0)
; passer le 5ème argument dans la pile:
    li     $3,4                # 0x4
    sw     $3,16($sp)
; passer le 6ème argument dans la pile:
    li     $3,5                # 0x5
    sw     $3,20($sp)
; passer le 7ème argument dans la pile:
    li     $3,6                # 0x6
    sw     $3,24($sp)
; passer le 8ème argument dans la pile:
    li     $3,7                # 0x7
    sw     $3,28($sp)
; passer le 9ème argument dans la pile:
    li     $3,8                # 0x8
    sw     $3,32($sp)
; passer le 1er argument dans $a0:
    move   $4,$2
; passer le 2nd argument dans $a1:
    li     $5,1                # 0x1
; passer le 3ème argument dans $a2:
    li     $6,2                # 0x2
; passer le 4ème argument dans $a3:
    li     $7,3                # 0x3
; appeler printf():
    lw     $2,%call16(printf)($28)
    nop
    move   $25,$2
    jalr   $25
    nop
; épilogue de la fonction:
    lw     $28,40($fp)
; mettre la valeur de retour à 0:
    move   $2,$0
    move   $sp,$fp
    lw     $31,52($sp)
    lw     $fp,48($sp)
    addiu  $sp,$sp,56
; retourner
    j     $31
    nop

```

Listing 1.64 : sans optimisation GCC 4.4.5 (IDA)

```

.text:00000000 main:
.text:00000000
.text:00000000 var_28      = -0x28
.text:00000000 var_24      = -0x24
.text:00000000 var_20      = -0x20
.text:00000000 var_1C      = -0x1C
.text:00000000 var_18      = -0x18
.text:00000000 var_10      = -0x10
.text:00000000 var_8       = -8
.text:00000000 var_4       = -4
.text:00000000
; prologue de la fonction:
.text:00000000          addiu   $sp, -0x38
.text:00000004          sw     $ra, 0x38+var_4($sp)
.text:00000008          sw     $fp, 0x38+var_8($sp)
.text:0000000C          move  $fp, $sp
.text:00000010          la    $gp, __gnu_local_gp
.text:00000018          sw     $gp, 0x38+var_10($sp)
.text:0000001C          la    $v0, aADBDCDDDEDFDGD # "a=%d; b=%d;
      c=%d; d=%d; e=%d; f=%d; g=%"...
; passer le 5ème argument dans la pile:
.text:00000024          li    $v1, 4
.text:00000028          sw     $v1, 0x38+var_28($sp)
; passer le 6ème argument dans la pile:
.text:0000002C          li    $v1, 5
.text:00000030          sw     $v1, 0x38+var_24($sp)
; passer le 7ème argument dans la pile:
.text:00000034          li    $v1, 6
.text:00000038          sw     $v1, 0x38+var_20($sp)
; passer le 8ème argument dans la pile:
.text:0000003C          li    $v1, 7
.text:00000040          sw     $v1, 0x38+var_1C($sp)
; passer le 9ème argument dans la pile:
.text:00000044          li    $v1, 8
.text:00000048          sw     $v1, 0x38+var_18($sp)
; passer le 1er argument dans $a0:
.text:0000004C          move  $a0, $v0
; passer le 2nd argument dans $a1:
.text:00000050          li    $a1, 1
; passer le 3ème argument dans $a2:
.text:00000054          li    $a2, 2
; passer le 4ème argument dans $a3:
.text:00000058          li    $a3, 3
; appeler printf():
.text:0000005C          lw     $v0, (printf & 0xFFFF)($gp)
.text:00000060          or    $at, $zero
.text:00000064          move  $t9, $v0
.text:00000068          jalr  $t9
.text:0000006C          or    $at, $zero ; NOP
; épilogue de la fonction:
.text:00000070          lw     $gp, 0x38+var_10($fp)
; mettre la valeur de retour à 0:

```

```

.text:00000074      move    $v0, $zero
.text:00000078      move    $sp, $fp
.text:0000007C      lw      $ra, 0x38+var_4($sp)
.text:00000080      lw      $fp, 0x38+var_8($sp)
.text:00000084      addiu   $sp, 0x38
; retourner
.text:00000088      jr      $ra
.text:0000008C      or      $at, $zero ; NOP

```

### 1.11.4 Conclusion

Voici un schéma grossier de l'appel de la fonction:

Listing 1.65 : x86

```

...
PUSH 3rd argument
PUSH 2nd argument
PUSH 1st argument
CALL fonction
; modifier le pointeur de pile (si besoin)

```

Listing 1.66 : x64 (MSVC)

```

MOV RCX, 1st argument
MOV RDX, 2nd argument
MOV R8, 3rd argument
MOV R9, 4th argument
...
PUSH 5ème, 6ème argument, etc. (si besoin)
CALL fonction
; modifier le pointeur de pile (si besoin)

```

Listing 1.67 : x64 (GCC)

```

MOV RDI, 1st argument
MOV RSI, 2nd argument
MOV RDX, 3rd argument
MOV RCX, 4th argument
MOV R8, 5th argument
MOV R9, 6th argument
...
PUSH 7ème, 8ème argument, etc. (si besoin)
CALL fonction
; modifier le pointeur de pile (si besoin)

```

Listing 1.68 : ARM

```

MOV R0, 1st argument
MOV R1, 2nd argument
MOV R2, 3rd argument
MOV R3, 4th argument
; passer le 5ème, 6ème argument, etc., dans la pile (si besoin)

```



```
BL fonction
; modifier le pointeur de pile (si besoin)
```

Listing 1.69 : ARM64

```
MOV X0, 1st argument
MOV X1, 2nd argument
MOV X2, 3rd argument
MOV X3, 4th argument
MOV X4, 5th argument
MOV X5, 6th argument
MOV X6, 7th argument
MOV X7, 8th argument
; passer le 9ème, 10ème argument, etc., dans la pile (si besoin)
BL fonction
; modifier le pointeur de pile (si besoin)
```

Listing 1.70 : MIPS (O32 calling convention)

```
LI $4, 1st argument ; AKA $A0
LI $5, 2nd argument ; AKA $A1
LI $6, 3rd argument ; AKA $A2
LI $7, 4th argument ; AKA $A3
; passer le 5ème, 6ème argument, etc., dans la pile (si besoin)
LW temp_reg, adresse de la fonction
JALR temp_reg
```

### 1.11.5 À propos

À propos, cette différence dans le passage des arguments entre x86, x64, fastcall, ARM et MIPS est une bonne illustration du fait que le CPU est inconscient de comment les arguments sont passés aux fonctions. Il est aussi possible de créer un compilateur capable de passer les arguments via une structure spéciale sans utiliser du tout la pile.

Les registres MIPS \$A0 ...\$A3 sont appelés comme ceci par commodité (c'est dans la convention d'appel O32). Les programmeurs peuvent utiliser n'importe quel autre registre, (bon, peut-être à l'exception de \$ZERO) pour passer des données ou n'importe quelle autre convention d'appel.

Le CPU n'est pas au courant de quoi que ce soit des conventions d'appel.

Nous pouvons aussi nous rappeler comment les débutants en langage d'assemblage passent les arguments aux autres fonctions: généralement par les registres, sans ordre explicite, ou même par des variables globales. Bien sûr, cela fonctionne.

## 1.12 scanf()

Maintenant utilisons la fonction `scanf()`.

### 1.12.1 Exemple simple

```
#include <stdio.h>

int main()
{
    int x;
    printf ("Enter X:\n");

    scanf ("%d", &x);

    printf ("You entered %d...\n", x);

    return 0;
};
```

Il n'est pas astucieux d'utiliser `scanf()` pour les interactions utilisateurs de nos jours. Mais nous pouvons, toutefois, illustrer le passage d'un pointeur sur une variable de type `int`.

#### À propos des pointeurs

Les pointeurs sont l'un des concepts fondamentaux de l'informatique. Souvent, passer un gros tableau, structure ou objet comme argument à une autre fonction est trop coûteux, tandis que passer leur adresse l'est très peu. Par exemple, si vous voulez afficher une chaîne de texte sur la console, il est plus facile de passer son adresse au noyau de l'OS.

En plus, si la fonction [appelée](#) doit modifier quelque chose dans un gros tableau ou structure reçu comme paramètre et renvoyer le tout, la situation est proche de l'absurde. Donc, la chose la plus simple est de passer l'adresse du tableau ou de la structure à la fonction [appelée](#), et de la laisser changer ce qui doit l'être.

Un pointeur en C/C++—est simplement l'adresse d'un emplacement mémoire quelconque.

En x86, l'adresse est représentée par un nombre de 32-bit (i.e., il occupe 4 octets), tandis qu'en x86-64 c'est un nombre de 64-bit (occupant 8 octets). À propos, c'est la cause de l'indignation de certaines personnes concernant le changement vers x86-64—tous les pointeurs en architecture x64 ayant besoin de deux fois plus de place, incluant la mémoire cache, qui est de la mémoire "coûteuse".

Il est possible de travailler seulement avec des pointeurs non typés, moyennant quelques efforts; e.g. la fonction C standard `memcpy()`, qui copie un bloc de mémoire d'un endroit à un autre, prend 2 pointeurs de type `void*` comme arguments, puisqu'il est impossible de prévoir le type de données qu'il faudra copier. Les types de données ne sont pas importants, seule la taille du bloc compte.

Les pointeurs sont aussi couramment utilisés lorsqu'une fonction doit renvoyer plus d'une valeur (nous reviendrons là-dessus plus tard ([3.23 on page 773](#))).

La fonction `scanf()`—en est une telle.

Hormis le fait que la fonction doit indiquer combien de valeurs ont été lues avec succès, elle doit aussi renvoyer toutes ces valeurs.

En C/C++ le type du pointeur est seulement nécessaire pour la vérification de type lors de la compilation.

Il n'y a aucune information du tout sur le type des pointeurs à l'intérieur du code compilé.

## x86

### MSVC

Voici ce que l'on obtient après avoir compilé avec MSVC 2010:

```

CONST    SEGMENT
$SG3831  DB    'Enter X:', 0aH, 00H
$SG3832  DB    '%d', 00H
$SG3833  DB    'You entered %d...', 0aH, 00H
CONST    ENDS
PUBLIC   _main
EXTRN   _scanf:PROC
EXTRN   _printf:PROC
; Options de compilation de la fonction: /OdtP
_TEXT   SEGMENT
_x$ = -4                                ; size = 4
_main   PROC
    push    ebp
    mov     ebp, esp
    push    ecx
    push    OFFSET $SG3831 ; 'Enter X:'
    call   _printf
    add     esp, 4
    lea    eax, DWORD PTR _x$[ebp]
    push    eax
    push    OFFSET $SG3832 ; '%d'
    call   _scanf
    add     esp, 8
    mov    ecx, DWORD PTR _x$[ebp]
    push    ecx
    push    OFFSET $SG3833 ; 'You entered %d...'
    call   _printf
    add     esp, 8

    ; retourner 0
    xor    eax, eax
    mov    esp, ebp
    pop    ebp
    ret    0
_main   ENDP
_TEXT   ENDS

```

x est une variable locale.

D'après le standard C/C++ elle ne doit être visible que dans cette fonction et dans aucune autre portée. Traditionnellement, les variables locales sont stockées sur la pile. Il y a probablement d'autres moyens de les allouer, mais en x86, c'est la façon de faire.

Le but de l'instruction suivant le prologue de la fonction, `PUSH ECX`, n'est pas de sauver l'état de ECX (noter l'absence d'un `POP ECX` à la fin de la fonction).

En fait, cela alloue 4 octets sur la pile pour stocker la variable `x`.

`x` est accédée à l'aide de la macro `_x$` (qui vaut `-4`) et du registre EBP qui pointe sur la structure de pile courante.

Pendant la durée de l'exécution de la fonction, EBP pointe sur la [structure locale de pile](#) courante, rendant possible l'accès aux variables locales et aux arguments de la fonction via `EBP+offset`.

Il est aussi possible d'utiliser ESP dans le même but, bien que ça ne soit pas très commode, car il change fréquemment. La valeur de EBP peut être perçue comme un *état figé* de la valeur de ESP au début de l'exécution de la fonction.

Voici une [structure de pile](#) typique dans un environnement 32-bit:

...	...
EBP-8	variable locale #2, marqué dans <a href="#">IDA</a> comme <code>var_8</code>
EBP-4	variable locale #1, marqué dans <a href="#">IDA</a> comme <code>var_4</code>
EBP	valeur sauvée de EBP
EBP+4	adresse de retour
EBP+8	argument#1, marqué dans <a href="#">IDA</a> comme <code>arg_0</code>
EBP+0xC	argument#2, marqué dans <a href="#">IDA</a> comme <code>arg_4</code>
EBP+0x10	argument#3, marqué dans <a href="#">IDA</a> comme <code>arg_8</code>
...	...

La fonction `scanf()` de notre exemple a deux arguments.

Le premier est un pointeur sur la chaîne contenant `%d` et le second est l'adresse de la variable `x`.

Tout d'abord, l'adresse de la variable `x` est chargée dans le registre EAX par l'instruction

```
lea eax, DWORD PTR _x$[ebp].
```

LEA signifie *load effective address* (charger l'adresse effective) et est souvent utilisée pour composer une adresse ([.1.6 on page 1333](#)).

Nous pouvons dire que dans ce cas, LEA stocke simplement la somme de la valeur du registre EBP et de la macro `_x$` dans le registre EAX.

C'est la même chose que `lea eax, [ebp-4]`.

Donc, 4 est soustrait de la valeur du registre EBP et le résultat est chargé dans le registre EAX. Ensuite, la valeur du registre EAX est poussée sur la pile et `scanf()` est appelée.

`printf()` est appelée ensuite avec son premier argument — un pointeur sur la chaîne: `You entered %d...\n`.

---

Le second argument est préparé avec: `mov ecx, [ebp-4]`. L'instruction stocke la valeur de la variable x et non son adresse, dans le registre ECX.

Puis, la valeur de ECX est stockée sur la pile et le dernier appel à `printf()` est effectué.

## MSVC + OllyDbg

Essayons cet exemple dans OllyDbg. Chargeons-le et appuyons sur F8 (enjamber) jusqu'à ce que nous atteignons notre exécutable au lieu de ntdll.dll. Défiler vers le haut jusqu'à ce que main() apparaisse.

Cliquer sur la première instruction (PUSH EBP), appuyer sur F2 (*set a breakpoint*), puis F9 (*Run*). Le point d'arrêt sera déclenché lorsque main() commencera.

Continuons jusqu'au point où la variable *x* est calculée:

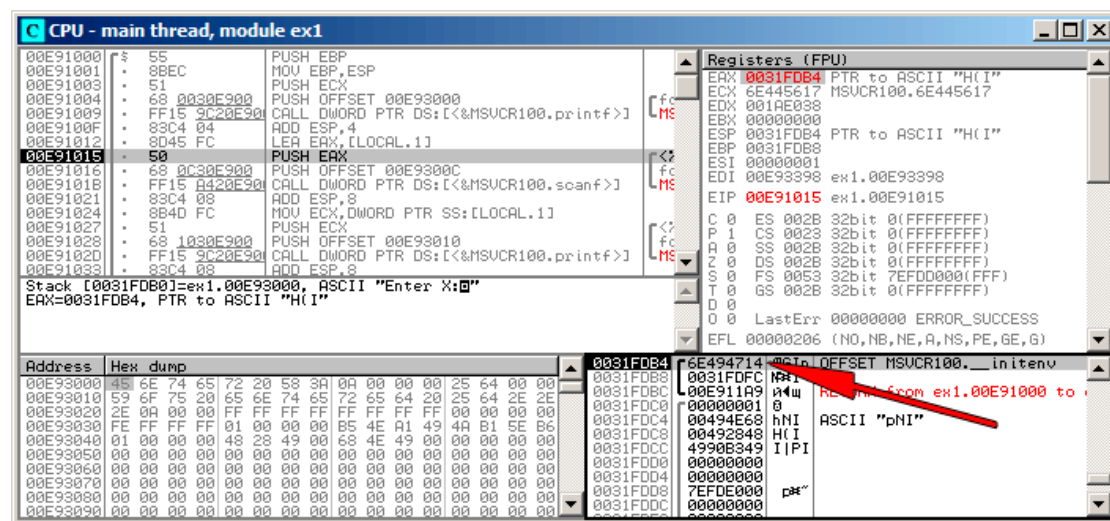

Fig. 1.13: OllyDbg : L'adresse de la variable locale est calculée

Cliquer droit sur EAX dans la fenêtre des registres et choisir «Follow in stack».

Cette adresse va apparaître dans la fenêtre de la pile. La flèche rouge a été ajoutée, pointant la variable dans la pile locale. A ce point, cet espace contient des restes de données (0x6E494714). Maintenant, avec l'aide de l'instruction PUSH, l'adresse de cet élément de pile va être stockée sur la même pile à la position suivante. Appuyons sur F8 jusqu'à la fin de l'exécution de scanf(). Pendant l'exécution de scanf(), entrons, par exemple, 123, dans la fenêtre de la console:

```
Enter X:
123
```

scanf() a déjà fini de s'exécuter:

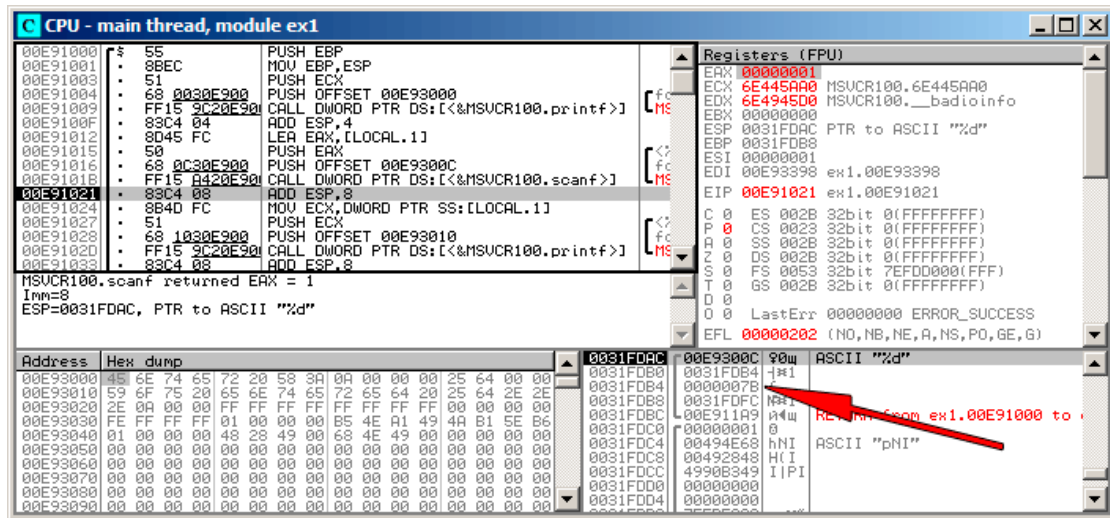

Fig. 1.14: OllyDbg : scanf() s'est exécutée

scanf() renvoie 1 dans EAX, ce qui indique qu'elle a lu avec succès une valeur. Si nous regardons de nouveau l'élément de la pile correspondant à la variable locale, il contient maintenant 0x7B (123).

Plus tard, cette valeur est copiée de la pile vers le registre ECX et passée à printf() :

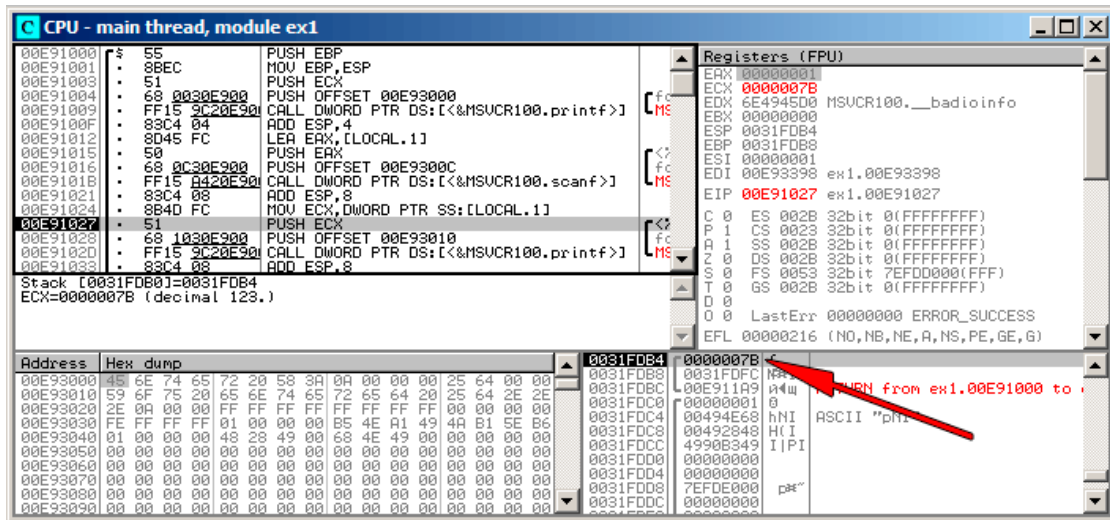

Fig. 1.15: OllyDbg : préparation de la valeur pour la passer à printf()

## GCC

Compilons ce code avec GCC 4.4.1 sous Linux:

```
main                proc near
var_20              = dword ptr -20h
var_1C              = dword ptr -1Ch
var_4               = dword ptr -4

    push    ebp
    mov     ebp, esp
    and     esp, 0FFFFFF0h
    sub     esp, 20h
    mov     [esp+20h+var_20], offset aEnterX ; "Enter X:"
    call   _puts
    mov     eax, offset aD ; "%d"
    lea    edx, [esp+20h+var_4]
    mov     [esp+20h+var_1C], edx
    mov     [esp+20h+var_20], eax
    call   ___isoc99_scanf
    mov     edx, [esp+20h+var_4]
    mov     eax, offset aYouEnteredD___ ; "You entered %d...\n"
    mov     [esp+20h+var_1C], edx
    mov     [esp+20h+var_20], eax
    call   _printf
    mov     eax, 0
    leave
```



```

main          retn
              endp

```

GCC a remplacé l'appel à `printf()` avec un appel à `puts()`. La raison de cela a été expliquée dans [\(1.5.3 on page 29\)](#).

Comme dans l'exemple avec MSVC—les arguments sont placés dans la pile avec l'instruction `MOV`.

## À propos

Ce simple exemple est la démonstration du fait que le compilateur traduit une liste d'expression en bloc-C/C++ en une liste séquentielle d'instructions. Il n'y a rien entre les expressions en C/C++, et le résultat en code machine, il n'y a rien entre le déroulement du flux de contrôle d'une expression à la suivante.

## x64

Le schéma est ici similaire, avec la différence que les registres, plutôt que la pile, sont utilisés pour le passage des arguments.

## MSVC

Listing 1.71 : MSVC 2012 x64

```

_DATA  SEGMENT
$SG1289 DB      'Enter X:', 0aH, 00H
$SG1291 DB      '%d', 00H
$SG1292 DB      'You entered %d...', 0aH, 00H
_DATA  ENDS

_TEXT  SEGMENT
x$ = 32
main   PROC
$LN3:
      sub     rsp, 56
      lea    rcx, OFFSET FLAT:$SG1289 ; 'Enter X:'
      call   printf
      lea    rdx, QWORD PTR x$[rsp]
      lea    rcx, OFFSET FLAT:$SG1291 ; '%d'
      call   scanf
      mov    edx, DWORD PTR x$[rsp]
      lea    rcx, OFFSET FLAT:$SG1292 ; 'You entered %d...'
      call   printf

      ; retourner 0
      xor    eax, eax
      add    rsp, 56
      ret    0
main   ENDP

```

```
_TEXT ENDS
```

## GCC

Listing 1.72 : GCC 4.4.6 x64 avec optimisation

```
.LC0:
.string "Enter X:"
.LC1:
.string "%d"
.LC2:
.string "You entered %d...\n"

main:
    sub    rsp, 24
    mov    edi, OFFSET FLAT:.LC0 ; "Enter X:"
    call   puts
    lea   rsi, [rsp+12]
    mov    edi, OFFSET FLAT:.LC1 ; "%d"
    xor    eax, eax
    call  __isoc99_scanf
    mov    esi, DWORD PTR [rsp+12]
    mov    edi, OFFSET FLAT:.LC2 ; "You entered %d...\n"
    xor    eax, eax
    call  printf

    ; retourner 0
    xor    eax, eax
    add    rsp, 24
    ret
```

## ARM

### avec optimisation Keil 6/2013 (Mode Thumb)

```
.text:00000042      scanf_main
.text:00000042
.text:00000042      var_8          = -8
.text:00000042
.text:00000042 08 B5      PUSH    {R3,LR}
.text:00000044 A9 A0      ADR     R0, aEnterX ; "Enter X:\n"
.text:00000046 06 F0 D3 F8 BL      __2printf
.text:0000004A 69 46      MOV     R1, SP
.text:0000004C AA A0      ADR     R0, aD ; "%d"
.text:0000004E 06 F0 CD F8 BL      __0scanf
.text:00000052 00 99      LDR     R1, [SP,#8+var_8]
.text:00000054 A9 A0      ADR     R0, aYouEnteredD___ ; "You entered
%d...\n"
.text:00000056 06 F0 CB F8 BL      __2printf
.text:0000005A 00 20      MOVS   R0, #0
```

```
.text:0000005C 08 BD      POP      {R3,PC}
```

Afin que `scanf()` puisse lire l'item, elle a besoin d'un paramètre—un pointeur sur un *int*. Le type *int* est 32-bit, donc nous avons besoin de 4 octets pour le stocker quelque part en mémoire, et il tient exactement dans un registre 32-bit. De l'espace pour la variable locale `x` est allouée sur la pile et *IDA* l'a nommée `var_8`. Il n'est toutefois pas nécessaire de définir cette macro, puisque le *SP* (pointeur de pile) pointe déjà sur cet espace et peut être utilisé directement.

Donc, la valeur de *SP* est copiée dans la registre R1 et, avec la chaîne de format, passée à `scanf()`.

Les instructions PUSH/POP se comportent différemment en ARM et en x86 (c'est l'inverse) Il y a des synonymes aux instructions STM/STMDB/LDM/LDMIA. Et l'instruction PUSH écrit d'abord une valeur sur la pile, *et ensuite* soustrait 4 de *SP*. De ce fait, après PUSH, *SP* pointe sur de l'espace inutilisé sur la pile. Il est utilisé par `scanf()`, et après par `printf()`.

LDMIA signifie *Load Multiple Registers Increment address After each transfer* (charge plusieurs registres incrémente l'adresse après chaque transfert). STMDB signifie *Store Multiple Registers Decrement address Before each transfer* (stocke plusieurs registres décrémente l'adresse avant chaque transfert).

Plus tard, avec l'aide de l'instruction LDR, cette valeur est copiée depuis la pile vers le registre R1 afin de la passer à `printf()`.

## ARM64

Listing 1.73 : GCC 4.9.1 ARM64 sans optimisation

```

1  .LC0:
2      .string "Enter X:"
3  .LC1:
4      .string "%d"
5  .LC2:
6      .string "You entered %d...\n"
7  scanf_main:
8  ; soustraire 32 de SP, puis sauver FP et LR dans la structure de pile:
9      stp    x29, x30, [sp, -32]!
10 ; utiliser la partie de pile (FP=SP)
11     add    x29, sp, 0
12 ; charger le pointeur sur la chaîne "Enter X:":
13     adrp   x0, .LC0
14     add    x0, x0, :lo12:LC0
15 ; X0=pointeur sur la chaîne "Enter X:"
16 ; l'afficher:
17     bl     puts
18 ; charger le pointeur sur la chaîne "%d":
19     adrp   x0, .LC1
20     add    x0, x0, :lo12:LC1
21 ; trouver de l'espace dans la structure de pile pour la variable "x"
      (X1=FP+28):

```

```

22     add    x1, x29, 28
23 ; X1=adresse de la variable "x"
24 ; passer l'adresse de scanf() et l'appeler:
25     bl     __isoc99_scanf
26 ; charger la valeur 32-bit de la variable dans la partie de pile:
27     ldr    w1, [x29,28]
28 ; W1=x
29 ; charger le pointeur sur la chaîne "You entered %d...\n"
30 ; printf() va prendre la chaîne de texte de X0 et de la variable "x" de X1
    (ou W1)
31     adrp   x0, .LC2
32     add    x0, x0, :lo12:.LC2
33     bl     printf
34 ; retourner 0
35     mov    w0, 0
36 ; restaurer FP et LR, puis ajouter 32 à SP:
37     ldp    x29, x30, [sp], 32
38     ret

```

Il y a 32 octets alloués pour la structure de pile, ce qui est plus que nécessaire. Peut-être dans un soucis d'alignement de mémoire? La partie la plus intéressante est de trouver de l'espace pour la variable  $x$  dans la structure de pile (ligne 22). Pourquoi 28? Pour une certaine raison, le compilateur a décidé de stocker cette variable à la fin de la structure de pile locale au lieu du début. L'adresse est passée à `scanf()`, qui stocke l'entrée de l'utilisateur en mémoire à cette adresse. Il s'agit d'une valeur sur 32-bit de type *int*. La valeur est prise à la ligne 27 puis passée à `printf()`.

## MIPS

Une place est allouée sur la pile locale pour la variable  $x$ , et elle doit être appelée par  $\$sp + 24$ .

Son adresse est passée à `scanf()`, et la valeur entrée par l'utilisateur est chargée en utilisant l'instruction LW («Load Word»), puis passée à `printf()`.

Listing 1.74 : GCC 4.4.5 avec optimisation (résultat en sortie de l'assembleur)

```

$LC0:
    .ascii  "Enter X:\000"
$LC1:
    .ascii  "%d\000"
$LC2:
    .ascii  "You entered %d...\012\000"
main:
; prologue de la fonction:
    lui    $28,%hi(__gnu_local_gp)
    addiu  $sp,$sp,-40
    addiu  $28,$28,%lo(__gnu_local_gp)
    sw     $31,36($sp)
; appel de puts():
    lw     $25,%call16(puts)($28)
    lui    $4,%hi($LC0)
    jalr   $25

```

```

        addiu    $4,$4,%lo($LC0) ; slot de délai de branchement
; appel de scanf():
        lw      $28,16($sp)
        lui     $4,%hi($LC1)
        lw      $25,%call16(__isoc99_scanf)($28)
; définir le 2nd argument de scanf(), $a1=$sp+24:
        addiu   $5,$sp,24
        jalr    $25
        addiu   $4,$4,%lo($LC1) ; slot de délai de branchement

; appel de printf():
        lw      $28,16($sp)
; définir le 2nd argument de printf(),
; charger un mot à l'adresse $sp+24:
        lw      $5,24($sp)
        lw      $25,%call16(printf)($28)
        lui     $4,%hi($LC2)
        jalr    $25
        addiu   $4,$4,%lo($LC2) ; slot de délai de branchement

; épilogue de la fonction:
        lw      $31,36($sp)
; mettre la valeur de retour à 0:
        move    $2,$0
; retourner:
        j       $31
        addiu   $sp,$sp,40      ; slot de délai de branchement

```

IDA affiche la disposition de la pile comme suit:

Listing 1.75 : GCC 4.4.5 avec optimisation (IDA)

```

.text:00000000 main:
.text:00000000
.text:00000000 var_18    = -0x18
.text:00000000 var_10    = -0x10
.text:00000000 var_4     = -4
.text:00000000
; prologue de la fonction:
.text:00000000         lui     $gp, (__gnu_local_gp >> 16)
.text:00000004         addiu   $sp, -0x28
.text:00000008         la      $gp, (__gnu_local_gp & 0xFFFF)
.text:0000000C         sw      $ra, 0x28+var_4($sp)
.text:00000010         sw      $gp, 0x28+var_18($sp)
; appel de puts():
.text:00000014         lw      $t9, (puts & 0xFFFF)($gp)
.text:00000018         lui     $a0, ($LC0 >> 16) # "Enter X:"
.text:0000001C         jalr    $t9
.text:00000020         la      $a0, ($LC0 & 0xFFFF) # "Enter X:" ; slot de
        délai de branchement
; appel de scanf():
.text:00000024         lw      $gp, 0x28+var_18($sp)
.text:00000028         lui     $a0, ($LC1 >> 16) # "%d"
.text:0000002C         lw      $t9, (__isoc99_scanf & 0xFFFF)($gp)

```

```

; définir le 2nd argument de scanf(), $a1=$sp+24:
.text:00000030      addiu   $a1, $sp, 0x28+var_10
.text:00000034      jalr   $t9 ; slot de délai de branchement
.text:00000038      la     $a0, ($LC1 & 0xFFFF) # "%d"
; appel de printf():
.text:0000003C      lw     $gp, 0x28+var_18($sp)
; définir le 2nd argument de printf(),
; charger un mot à l'adresse $sp+24:
.text:00000040      lw     $a1, 0x28+var_10($sp)
.text:00000044      lw     $t9, (printf & 0xFFFF)($gp)
.text:00000048      lui   $a0, ($LC2 >> 16) # "You entered %d...\n"
.text:0000004C      jalr   $t9
.text:00000050      la     $a0, ($LC2 & 0xFFFF) # "You entered %d...\n"
; slot de délai de branchement
; épilogue de la fonction:
.text:00000054      lw     $ra, 0x28+var_4($sp)
; mettre la valeur de retour à 0:
.text:00000058      move  $v0, $zero
; retourner:
.text:0000005C      jr    $ra
.text:00000060      addiu $sp, 0x28 ; slot de délai de branchement

```

### 1.12.2 Erreur courante

C'est une erreur très courante (et/ou une typo) de passer la valeur de `x` au lieu d'un pointeur sur `x` :

```

#include <stdio.h>

int main()
{
    int x;
    printf ("Enter X:\n");

    scanf ("%d", x); // BUG

    printf ("You entered %d...\n", x);

    return 0;
};

```

Donc que se passe-t-il ici? `x` n'est pas initialisée et contient des données aléatoires de la pile locale. Lorsque `scanf()` est appelée, elle prend la chaîne de l'utilisateur, la convertit en nombre et essaye de l'écrire dans `x`, la considérant comme une adresse en mémoire. Mais il s'agit de bruit aléatoire, donc `scanf()` va essayer d'écrire à une adresse aléatoire. Très probablement, le processus va planter.

Assez intéressant, certaines bibliothèques **CRT** compilées en debug, mettent un signe distinctif lors de l'allocation de la mémoire, comme `0xCCCCCCCC` ou `0x0BADF00D` etc. Dans ce cas, `x` peut contenir `0xCCCCCCCC`, et `scanf()` va essayer d'écrire à l'adresse `0xCCCCCCCC`. Et si vous remarquez que quelque chose dans votre processus essaye d'écrire à l'adresse `0xCCCCCCCC`, vous saurez qu'une variable non

initialisée (ou un pointeur) a été utilisée sans initialisation préalable. C'est mieux que si la mémoire nouvellement allouée est juste mise à zéro.

### 1.12.3 Variables globales

Que se passe-t-il si la variable `x` de l'exemple précédent n'est pas locale mais globale? Alors, elle sera accessible depuis n'importe quel point, plus seulement depuis le corps de la fonction. Les variables globales sont considérées comme un [anti-pattern](#), mais dans un but d'expérience, nous pouvons le faire.

```
#include <stdio.h>

// maintenant x est une variable globale
int x;

int main()
{
    printf ("Enter X:\n");

    scanf ("%d", &x);

    printf ("You entered %d...\n", x);

    return 0;
};
```

#### MSVC: x86

```
_DATA    SEGMENT
COMM    _x:DWORD
$SG2456    DB    'Enter X:', 0aH, 00H
$SG2457    DB    '%d', 00H
$SG2458    DB    'You entered %d...', 0aH, 00H
_DATA    ENDS
PUBLIC   _main
EXTRN   _scanf:PROC
EXTRN   _printf:PROC
; Function compile flags: /Odtp
_TEXT    SEGMENT
_main    PROC
    push    ebp
    mov     ebp, esp
    push    OFFSET $SG2456
    call    _printf
    add     esp, 4
    push    OFFSET _x
    push    OFFSET $SG2457
    call    _scanf
    add     esp, 8
    mov     eax, DWORD PTR _x
    push    eax
    push    OFFSET $SG2458
```

```

    call    _printf
    add     esp, 8
    xor     eax, eax
    pop     ebp
    ret     0
_main     ENDP
_TEXT     ENDS

```

Dans ce cas, la variable `x` est définie dans la section `_DATA` et il n'y a pas de mémoire allouée sur la pile locale. Elle est accédée directement, pas par la pile. Les variables globales non initialisées ne prennent pas de place dans le fichier exécutable (en effet, pourquoi aurait-on besoin d'allouer de l'espace pour des variables initialement mises à zéro?), mais lorsque quelqu'un accède à leur adresse, l'OS va y allouer un bloc de zéros<sup>73</sup>.

Maintenant, assignons explicitement une valeur à la variable:

```
int x=10; // valeur par défaut
```

Nous obtenons:

```

_DATA    SEGMENT
_x       DD      0aH
...

```

Ici nous voyons une valeur `0xA` de type `DWORD` (`DD` signifie `DWORD` = 32 bit) pour cette variable.

Si vous ouvrez le `.exe` compilé dans [IDA](#), vous pouvez voir la variable `x` placée au début du segment `_DATA`, et après elle vous pouvez voir la chaîne de texte.

Si vous ouvrez le `.exe` compilé de l'exemple précédent dans [IDA](#), où la valeur de `x` n'était pas mise, vous verrez quelque chose comme ça:

Listing 1.76 : [IDA](#)

```

.data:0040FA80 _x          dd ?    ; DATA XREF: _main+10
.data:0040FA80          ; _main+22
.data:0040FA84 dword_40FA84  dd ?    ; DATA XREF: _memset+1E
.data:0040FA84          ; unknown_libname_1+28
.data:0040FA88 dword_40FA88  dd ?    ; DATA XREF: __sbh_find_block+5
.data:0040FA88          ; __sbh_free_block+2BC
.data:0040FA8C ; LPVOID lpMem
.data:0040FA8C lpMem      dd ?    ; DATA XREF: __sbh_find_block+B
.data:0040FA8C          ; __sbh_free_block+2CA
.data:0040FA90 dword_40FA90  dd ?    ; DATA XREF: _V6_HeapAlloc+13
.data:0040FA90          ; __calloc_impl+72
.data:0040FA94 dword_40FA94  dd ?    ; DATA XREF: __sbh_free_block+2FE

```

`_x` est marquée avec `?` avec le reste des variables qui ne doivent pas être initialisées. Ceci implique qu'après avoir chargé le `.exe` en mémoire, de l'espace pour toutes

<sup>73</sup>C'est comme ça que se comportent les [VM](#)



---

ces variables doit être alloué et rempli avec des zéros [*ISO/IEC 9899:TC3 (C C99 standard)*, (2007)6.7.8p10]. Mais dans le fichier .exe, ces variables non initialisées n'occupent rien du tout. C'est pratique pour les gros tableaux, par exemple.

## Msvc: x86 + OllyDbg

Les choses sont encore plus simple ici :

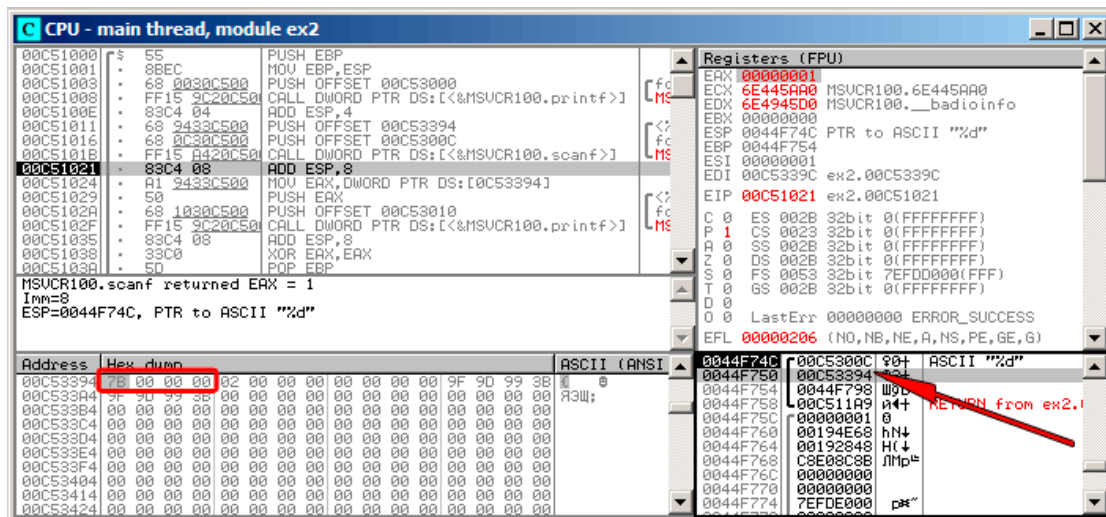

Fig. 1.16: OllyDbg : après l'exécution de scanf ()

La variable se trouve dans le segment de données. Après que l'instruction PUSH (pousser l'adresse de  $x$ ) ait été exécutée, l'adresse apparaît dans la fenêtre de la pile. Cliquer droit sur cette ligne et choisir «Follow in dump». La variable va apparaître dans la fenêtre de la mémoire sur la gauche. Après que nous ayons entré 123 dans la console, 0x7B apparaît dans la fenêtre de la mémoire (voir les régions surlignées dans la copie d'écran).

Mais pourquoi est-ce que le premier octet est 7B? Logiquement, Il devrait y avoir 00 00 00 7B ici. La cause de ceci est référé comme [endianness](#), et x86 utilise *little-endian*. Cela implique que l'octet le plus faible poids est écrit en premier, et le plus fort en dernier. Voir à ce propos: [2.2 on page 586](#). Revenons à l'exemple, la valeur 32-bit est chargée depuis son adresse mémoire dans EAX et passée à printf().

L'adresse mémoire de  $x$  est 0x00C53394.

Dans OllyDbg nous pouvons examiner l'espace mémoire du processus (Alt-M) et nous pouvons voir que cette adresse se trouve dans le segment PE .data de notre programme:

Address	Size	Owner	Section	Contains	Type	Access	Initial	Mapped as
00070000	00067000				Map	R	R	C:\Windows\System32\Locale.nls
00190000	00005000			Heap	Priv	RW	RW	
00209000	00007000				Priv	RW	Gua; RW	Gua;
0044C000	00001000				Priv	RW	RW	Gua;
0044D000	00003000			Stack of main thread	Priv	RW	RW	
00590000	00007000				Priv	RW	RW	
00750000	0000C000			Default heap	Priv	RW	RW	
00C50000	00001000	ex2		PE header	Img	R	RWE	Cop; RW
00C51000	00001000	ex2	.text	Code	Img	R E	RWE	Cop; RW
00C52000	00001000	ex2	.rdata	Imports	Img	R	RWE	Cop; RW
00C53000	00001000	ex2	.data	Data	Img	RW	RWE	Cop; RW
00C54000	00001000	ex2	.reloc	Relocations	Img	R	RWE	Cop; RW
6E3E0000	00001000	MSUCR100		PE header	Img	R	RWE	Cop; RW
6E3E1000	00002000	MSUCR100	.text	Code, imports, exports	Img	R E	RWE	Cop; RW
6E493000	00006000	MSUCR100	.data	Data	Img	RW	RWE	Cop; RW
6E499000	00001000	MSUCR100	.rsrc	Resources	Img	R	RWE	Cop; RW
6E49A000	00005000	MSUCR100	.reloc	Relocations	Img	R	RWE	Cop; RW
755D0000	00001000	Mod_755D		PE header	Img	R	RWE	Cop; RW
755D1000	00003000				Img	R E	RWE	Cop; RW
755D4000	00001000				Img	RW	RWE	Cop; RW
755D5000	00003000				Img	R	RWE	Cop; RW
755E0000	00001000	Mod_755E		PE header	Img	R	RWE	Cop; RW
755E1000	00004000				Img	R E	RWE	Cop; RW
7562E000	00005000				Img	RW	RWE	Cop; RW
75633000	00009000				Img	R	RWE	Cop; RW
75640000	00001000	Mod_7564		PE header	Img	R	RWE	Cop; RW
75641000	00003000				Img	R E	RWE	Cop; RW
75679000	00002000				Img	RW	RWE	Cop; RW
7567B000	00004000				Img	R	RWE	Cop; RW
76F50000	00010000	kernel32		PE header	Img	R	RWE	Cop; RW
76F60000	0000D000	kernel32	.text	Code, imports, exports	Img	R E	RWE	Cop; RW
77090000	00010000	kernel32	.data	Data	Img	RW	RWE	Cop; RW
77090000	00010000	kernel32	.rsrc	Resources	Img	R	RWE	Cop; RW
77090000	0000B000	kernel32	.reloc	Relocations	Img	R	RWE	Cop; RW
77810000	00001000	KERNELBASE		PE header	Img	R	RWE	Cop; RW
77811000	00004000	KERNELBASE	.text	Code, imports, exports	Img	R E	RWE	Cop; RW
77851000	00002000	KERNELBASE	.data	Data	Img	RW	RWE	Cop; RW
77853000	00001000	KERNELBASE	.rsrc	Resources	Img	R	RWE	Cop; RW
77854000	00003000	KERNELBASE	.reloc	Relocations	Img	R	RWE	Cop; RW
77B20000	00001000	Mod_77B2		PE header	Img	R	RWE	Cop; RW
77B21000	00102000				Img	R E	RWE	Cop; RW
77C23000	00002000				Img	R	RWE	Cop; RW
77C5E000	0000C000				Img	RW	RWE	Cop; RW
77C5E000	00006000				Img	R	RWE	Cop; RW
77D00000	00001000	ntdll		PE header	Img	R	RWE	Cop; RW
77D10000	00006000	ntdll	.text	Code, exports	Img	R E	RWE	Cop; RW
77DF0000	00001000	ntdll	RT	Code	Img	R E	RWE	Cop; RW
77E00000	00009000	ntdll	.data	Data	Img	RW	RWE	Cop; RW

Fig. 1.17: OllyDbg : espace mémoire du processus

## GCC: x86

Le schéma sous Linux est presque le même, avec la différence que les variables non initialisées se trouvent dans le segment `_bss`. Dans un fichier [ELF](#)<sup>74</sup> ce segment possède les attributs suivants:

```
; Segment type: Uninitialized
; Segment permissions: Read/Write
```

Si toutefois vous initialisez la variable avec une valeur quelconque, e.g. 10, elle sera placée dans le segment `_data`, qui possède les attributs suivants:

```
; Segment type: Pure data
; Segment permissions: Read/Write
```

<sup>74</sup> Executable and Linkable Format: Format de fichier exécutable couramment utilisé sur les systèmes \*NIX, Linux inclus

**MSVC: x64**

Listing 1.77 : MSVC 2012 x64

```

_DATA SEGMENT
COMM x:DWORD
$SG2924 DB 'Enter X:', 0aH, 00H
$SG2925 DB '%d', 00H
$SG2926 DB 'You entered %d...', 0aH, 00H
_DATA ENDS

_TEXT SEGMENT
main PROC
$LN3:
    sub     rsp, 40

    lea    rcx, OFFSET FLAT:$SG2924 ; 'Enter X:'
    call   printf
    lea    rdx, OFFSET FLAT:x
    lea    rcx, OFFSET FLAT:$SG2925 ; '%d'
    call   scanf
    mov    edx, DWORD PTR x
    lea    rcx, OFFSET FLAT:$SG2926 ; 'You entered %d...'
    call   printf

    ; retourner 0
    xor    eax, eax

    add    rsp, 40
    ret    0
main ENDP
_TEXT ENDS

```

Le code est presque le même qu'en x86. Notez toutefois que l'adresse de la variable *x* est passée à `scanf()` en utilisant une instruction `LEA`, tandis que la valeur de la variable est passée au second `printf()` en utilisant une instruction `MOV`. `DWORD PTR`—fait partie du langage d'assemblage (aucune relation avec le code machine), indique que la taille de la variable est 32-bit et que l'instruction `MOV` doit être encodée en conséquence.

**ARM: avec optimisation Keil 6/2013 (Mode Thumb)**

Listing 1.78 : IDA

```

.text:00000000 ; Segment type: Pure code
.text:00000000 AREA .text, CODE
...
.text:00000000 main
.text:00000000 PUSH {R4,LR}
.text:00000002 ADR R0, aEnterX ; "Enter X:\n"
.text:00000004 BL __2printf
.text:00000008 LDR R1, =x
.text:0000000A ADR R0, aD ; "%d"

```

```

.text:0000000C      BL      __0scanf
.text:00000010      LDR     R0, =x
.text:00000012      LDR     R1, [R0]
.text:00000014      ADR     R0, aYouEnteredD___ ; "You entered %d...\n"
.text:00000016      BL      __2printf
.text:0000001A      MOVS   R0, #0
.text:0000001C      POP     {R4,PC}
...
.text:00000020 aEnterX DCB "Enter X:",0xA,0 ; DATA XREF: main+2
.text:0000002A      DCB     0
.text:0000002B      DCB     0
.text:0000002C off_2C DCD x ; DATA XREF: main+8
.text:0000002C ; main+10
.text:00000030 aD DCB "%d",0 ; DATA XREF: main+A
.text:00000033      DCB     0
.text:00000034 aYouEnteredD___ DCB "You entered %d...",0xA,0 ; DATA XREF:
main+14
.text:00000047      DCB     0
.text:00000047 ; .text ends
.text:00000047
...
.data:00000048 ; Segment type: Pure data
.data:00000048 AREA .data, DATA
.data:00000048 ; ORG 0x48
.data:00000048 EXPORT x
.data:00000048 x DCD 0xA ; DATA XREF: main+8
.data:00000048 ; main+10
.data:00000048 ; .data ends

```

Donc, la variable `x` est maintenant globale, et pour cette raison, elle se trouve dans un autre segment, appelé le segment de données (`.data`). On pourrait demander pour quoi les chaînes de textes sont dans le segment de code (`.text`) et `x` là. C'est parce que c'est une variable et que par définition sa valeur peut changer. En outre, elle peut même changer souvent. Alors que les chaînes de texte ont un type constant, elles ne changent pas, donc elles sont dans le segment `.text`.

Le segment de code peut parfois se trouver dans la [ROM<sup>75</sup>](#) d'un circuit (gardez à l'esprit que nous avons maintenant affaire avec de l'électronique embarquée, et que la pénurie de mémoire y est courante), et les variables —en [RAM](#).

Il n'est pas très économique de stocker des constantes en RAM quand vous avez de la ROM.

En outre, les variables en RAM doivent être initialisées, car après le démarrage, la RAM, évidemment, contient des données aléatoires.

En avançant, nous voyons un pointeur sur la variable `x` (`off_2C`) dans le segment de code, et que toutes les opérations avec cette variable s'effectuent via ce pointeur.

Car la variable `x` peut se trouver loin de ce morceau de code, donc son adresse doit être sauvée proche du code.

<sup>75</sup>Mémoire morte

L'instruction LDR en mode Thumb ne peut adresser des variables que dans un intervalle de 1020 octets de son emplacement.

et en mode ARM —l'intervalle des variables est de  $\pm 4095$  octets.

Et donc l'adresse de la variable x doit se trouver quelque part de très proche, car il n'y a pas de garantie que l'éditeur de liens pourra stocker la variable proche du code, elle peut même se trouver sur un module de mémoire externe.

Encore une chose: si une variable est déclarée comme *const*, le compilateur Keil va l'allouer dans le segment `.constdata`.

Peut-être qu'après, l'éditeur de liens mettra ce segment en ROM aussi, à côté du segment de code.

## ARM64

Listing 1.79 : GCC 4.9.1 ARM64 sans optimisation

```

1  .comm    x,4,4
2  .LC0:
3      .string "Enter X:"
4  .LC1:
5      .string "%d"
6  .LC2:
7      .string "You entered %d...\n"
8  f5:
9      ; sauver FP et LR dans la structure de pile locale:
10     stp    x29, x30, [sp, -16]!
11     ; définir la pile locale (FP=SP)
12     add    x29, sp, 0
13     ; charger le pointeur sur la chaîne "Enter X:":
14     adrp   x0, .LC0
15     add    x0, x0, :lo12:LC0
16     bl     puts
17     ; charger le pointeur sur la chaîne "%d":
18     adrp   x0, .LC1
19     add    x0, x0, :lo12:LC1
20     ; générer l'adresse de la variable globale x:
21     adrp   x1, x
22     add    x1, x1, :lo12:x
23     bl     __isoc99_scanf
24     ; générer à nouveau l'adresse de la variable globale x:
25     adrp   x0, x
26     add    x0, x0, :lo12:x
27     ; charger la valeur de la mémoire à cette adresse:
28     ldr    w1, [x0]
29     ; charger le pointeur sur la chaîne "You entered %d...\n":
30     adrp   x0, .LC2
31     add    x0, x0, :lo12:LC2
32     bl     printf
33     ; retourner 0
34     mov    w0, 0
35     ; restaurer FP et LR:

```

```

36     ldp    x29, x30, [sp], 16
37     ret

```

Dans ce cas la variable  $x$  est déclarée comme étant globale et son adresse est calculée en utilisant la paire d'instructions ADRP/ADD (lignes 21 et 25).

## MIPS

### Variable globale non initialisée

Donc maintenant, la variable  $x$  est globale. Compilons en un exécutable plutôt qu'un fichier objet et chargeons-le dans **IDA**. IDA affiche la variable  $x$  dans la section ELF `.sbss` (vous vous rappelez du «Pointeur Global»? [1.5.4 on page 34](#)), puisque cette variable n'est pas initialisée au début.

Listing 1.80 : GCC 4.4.5 avec optimisation (IDA)

```

.text:004006C0 main:
.text:004006C0
.text:004006C0 var_10 = -0x10
.text:004006C0 var_4 = -4
.text:004006C0
; prologue de la fonction:
.text:004006C0     lui    $gp, 0x42
.text:004006C4     addiu  $sp, -0x20
.text:004006C8     li    $gp, 0x418940
.text:004006CC     sw    $ra, 0x20+var_4($sp)
.text:004006D0     sw    $gp, 0x20+var_10($sp)
; appel de puts():
.text:004006D4     la    $t9, puts
.text:004006D8     lui  $a0, 0x40
.text:004006DC     jalr $t9 ; puts
.text:004006E0     la    $a0, aEnterX      # "Enter X:" ; slot de délai
      de branchement
; appel de scanf():
.text:004006E4     lw    $gp, 0x20+var_10($sp)
.text:004006E8     lui  $a0, 0x40
.text:004006EC     la    $t9, __isoc99_scanf
; préparer l'adresse de x:
.text:004006F0     la    $a1, x
.text:004006F4     jalr $t9 ; __isoc99_scanf
.text:004006F8     la    $a0, aD           # "%d" ; slot de délai de
      branchement
; appel de printf():
.text:004006FC     lw    $gp, 0x20+var_10($sp)
.text:00400700     lui  $a0, 0x40
; prendre l'adresse de x:
.text:00400704     la    $v0, x
.text:00400708     la    $t9, printf
; charger la valeur de la variable "x" et la passer à printf() dans $a1:
.text:0040070C     lw    $a1, (x - 0x41099C)($v0)
.text:00400710     jalr $t9 ; printf

```

```

.text:00400714      la      $a0, aYouEnteredD___ # "You entered %d...\n"
                ; slot de délai de branchement
; épilogue de la fonction:
.text:00400718      lw      $ra, 0x20+var_4($sp)
.text:0040071C      move   $v0, $zero
.text:00400720      jr     $ra
.text:00400724      addiu  $sp, 0x20 ; slot de délai de branchement

...

.sbss:0041099C # Type de segment: Non initialisé
.sbss:0041099C      .sbss
.sbss:0041099C      .globl x
.sbss:0041099C x:      .space 4
.sbss:0041099C

```

IDA réduit le volume des informations, donc nous allons générer un listing avec objdump et le commenter:

#### Listing 1.81 : GCC 4.4.5 avec optimisation (objdump)

```

1 004006c0 <main>:
2 ; prologue de la fonction:
3 4006c0: 3c1c0042 lui    gp,0x42
4 4006c4: 27bdffe0 addiu  sp,sp,-32
5 4006c8: 279c8940 addiu  gp,gp,-30400
6 4006cc: afbf001c sw    ra,28(sp)
7 4006d0: afbc0010 sw    gp,16(sp)
8 ; appel de puts():
9 4006d4: 8f998034 lw    t9,-32716(gp)
10 4006d8: 3c040040 lui   a0,0x40
11 4006dc: 0320f809 jalr  t9
12 4006e0: 248408f0 addiu  a0,a0,2288 ; slot de délai de branchement
13 ; appel de scanf():
14 4006e4: 8fbc0010 lw    gp,16(sp)
15 4006e8: 3c040040 lui   a0,0x40
16 4006ec: 8f998038 lw    t9,-32712(gp)
17 ; préparer l'adresse de x:
18 4006f0: 8f858044 lw    a1,-32700(gp)
19 4006f4: 0320f809 jalr  t9
20 4006f8: 248408fc addiu  a0,a0,2300 ; slot de délai de branchement
21 ; appel de printf():
22 4006fc: 8fbc0010 lw    gp,16(sp)
23 400700: 3c040040 lui   a0,0x40
24 ; prendre l'adresse de x:
25 400704: 8f828044 lw    v0,-32700(gp)
26 400708: 8f99803c lw    t9,-32708(gp)
27 ; charger la valeur de la variable "x" et la passer à printf() dans $a1:
28 40070c: 8c450000 lw    a1,0(v0)
29 400710: 0320f809 jalr  t9
30 400714: 24840900 addiu  a0,a0,2304 ; slot de délai de branchement
31 ; épilogue de la fonction:
32 400718: 8fbc001c lw    ra,28(sp)
33 40071c: 00001021 move  v0,zero

```



```

34 | 400720: 03e00008 jr      ra
35 | 400724: 27bd0020 addiu   sp,sp,32 ; slot de délai de branchement
36 | ; groupe de NOPs servant à aligner la prochaine fonction sur un bloc de
   | 16-octet:
37 | 400728: 00200825 move   at,at
38 | 40072c: 00200825 move   at,at

```

Nous voyons maintenant que l'adresse de la variable  $x$  est lue depuis un buffer de 64KiB en utilisant GP et en lui ajoutant un offset négatif (ligne 18). Plus que ça, les adresses des trois fonctions externes qui sont utilisées dans notre exemple (`puts()`, `scanf()`, `printf()`), sont aussi lues depuis le buffer de données globale en utilisant GP (lignes 9, 16 et 26). GP pointe sur le milieu du buffer, et de tels offsets suggèrent que les adresses des trois fonctions, et aussi l'adresse de la variable  $x$ , sont toutes stockées quelque part au début du buffer. Cela fait du sens, car notre exemple est minuscule.

Une autre chose qui mérite d'être mentionnée est que la fonction se termine avec deux NOPs (`MOVE $AT, $AT` — une instruction sans effet), afin d'aligner le début de la fonction suivante sur un bloc de 16-octet.

### Variable globale initialisée

Modifions notre exemple en affectant une valeur par défaut à la variable  $x$  :

```
int x=10; // valeur par défaut
```

Maintenant IDA montre que la variable  $x$  se trouve dans la section `.data`:

Listing 1.82 : GCC 4.4.5 avec optimisation (IDA)

```

.text:004006A0 main:
.text:004006A0
.text:004006A0 var_10 = -0x10
.text:004006A0 var_8  = -8
.text:004006A0 var_4  = -4
.text:004006A0
.text:004006A0      lui      $gp, 0x42
.text:004006A4      addiu   $sp, -0x20
.text:004006A8      li      $gp, 0x418930
.text:004006AC      sw      $ra, 0x20+var_4($sp)
.text:004006B0      sw      $s0, 0x20+var_8($sp)
.text:004006B4      sw      $gp, 0x20+var_10($sp)
.text:004006B8      la      $t9, puts
.text:004006BC      lui      $a0, 0x40
.text:004006C0      jalr   $t9 ; puts
.text:004006C4      la      $a0, aEnterX      # "Enter X:"
.text:004006C8      lw      $gp, 0x20+var_10($sp)
; préparer la partie haute de l'adresse de x:
.text:004006CC      lui      $s0, 0x41
.text:004006D0      la      $t9, __isoc99_scanf
.text:004006D4      lui      $a0, 0x40
; et ajouter la partie basse de l'adresse de x:

```

```

.text:004006D8      addiu   $a1, $s0, (x - 0x410000)
; maintenant l'adresse de x est dans $a1.
.text:004006DC      jalr   $t9 ; __isoc99_scanf
.text:004006E0      la     $a0, aD          # "%d"
.text:004006E4      lw     $gp, 0x20+var_10($sp)
; prendre un mot dans la mémoire:
.text:004006E8      lw     $a1, x
; la valeur de x est maintenant dans $a1.
.text:004006EC      la     $t9, printf
.text:004006F0      lui   $a0, 0x40
.text:004006F4      jalr   $t9 ; printf
.text:004006F8      la     $a0, aYouEnteredD___ # "You entered %d...\n"
.text:004006FC      lw     $ra, 0x20+var_4($sp)
.text:00400700      move  $v0, $zero
.text:00400704      lw     $s0, 0x20+var_8($sp)
.text:00400708      jr    $ra
.text:0040070C      addiu  $sp, 0x20

...

.data:00410920      .globl x
.data:00410920 x:    .word 0xA

```

Pourquoi pas `.sdata`? Peut-être que cela dépend d'une option de GCC?

Néanmoins, maintenant `x` est dans `.data`, qui est une zone mémoire générale, et nous pouvons regarder comment y travailler avec des variables.

L'adresse de la variable doit être formée en utilisant une paire d'instructions.

Dans notre cas, ce sont LUI («Load Upper Immediate») et ADDIU («Add Immediate Unsigned Word»).

Voici le listing d'objdump pour y regarder de plus près:

Listing 1.83 : GCC 4.4.5 avec optimisation (objdump)

```

004006a0 <main>:
 4006a0: 3c1c0042 lui     gp,0x42
 4006a4: 27bdf0e0 addiu   sp,sp,-32
 4006a8: 279c8930 addiu   gp,gp,-30416
 4006ac: afbf001c sw     ra,28(sp)
 4006b0: afb00018 sw     s0,24(sp)
 4006b4: afbc0010 sw     gp,16(sp)
 4006b8: 8f998034 lw     t9,-32716(gp)
 4006bc: 3c040040 lui     a0,0x40
 4006c0: 0320f809 jalr   t9
 4006c4: 248408d0 addiu   a0,a0,2256
 4006c8: 8fbc0010 lw     gp,16(sp)
; préparer la partie haute de l'adresse de x:
 4006cc: 3c100041 lui     s0,0x41
 4006d0: 8f998038 lw     t9,-32712(gp)
 4006d4: 3c040040 lui     a0,0x40
; ajouter la partie basse de l'adresse de x:
 4006d8: 26050920 addiu   a1,s0,2336

```

```

; maintenant l'adresse de x est dans $a1.
4006dc: 0320f809 jalr    t9
4006e0: 248408dc addiu   a0,a0,2268
4006e4: 8fbc0010 lw     gp,16(sp)
; la partie haute de l'adresse de x est toujours dans $s0.
; lui ajouter la partie basse et charger un mot de la mémoire:
4006e8: 8e050920 lw     a1,2336(s0)
; la valeur de x est maintenant dans $a1.
4006ec: 8f99803c lw     t9,-32708(gp)
4006f0: 3c040040 lui    a0,0x40
4006f4: 0320f809 jalr    t9
4006f8: 248408e0 addiu   a0,a0,2272
4006fc: 8fbf001c lw     ra,28(sp)
400700: 00001021 move   v0,zero
400704: 8fb00018 lw     s0,24(sp)
400708: 03e00008 jr     ra
40070c: 27bd0020 addiu   sp,sp,32

```

Nous voyons que l'adresse est formée en utilisant LUI et ADDIU, mais la partie haute de l'adresse est toujours dans le registre \$S0, et il est possible d'encoder l'offset en une instruction LW («Load Word»), donc une seule instruction LW est suffisante pour charger une valeur de la variable et la passer à printf().

Les registres contenant des données temporaires sont préfixés avec T-, mais ici nous en voyons aussi qui sont préfixés par S-, leur contenu doit être sauvegardé quelque part avant de les utiliser dans d'autres fonctions.

C'est pourquoi la valeur de \$S0 a été mise à l'adresse 0x4006cc et utilisée de nouveau à l'adresse 0x4006e8, après l'appel de scanf(). La fonction scanf() ne change pas cette valeur.

### 1.12.4 scanf()

Comme il a déjà été écrit, il est plutôt dépassé d'utiliser scanf() aujourd'hui. Mais si nous devons, il faut vérifier si scanf() se termine correctement sans erreur.

```

#include <stdio.h>

int main()
{
    int x;
    printf ("Enter X:\n");

    if (scanf ("%d", &x)==1)
        printf ("You entered %d...\n", x);
    else
        printf ("What you entered? Huh?\n");

    return 0;
};

```

Par norme, la fonction `scanf()`<sup>76</sup> renvoie le nombre de champs qui ont été lus avec succès.

Dans notre cas, si tout se passe bien et que l'utilisateur entre un nombre `scanf()` renvoie 1, ou en cas d'erreur (ou `EOF`<sup>77</sup>) — 0.

Ajoutons un peu de code C pour vérifier la valeur de retour de `scanf()` et afficher un message d'erreur en cas d'erreur.

Cela fonctionne comme attendu:

```
C:\...>ex3.exe
Enter X:
123
You entered 123...

C:\...>ex3.exe
Enter X:
ouch
What you entered? Huh?
```

### MSVC: x86

Voici ce que nous obtenons dans la sortie assembleur (MSVC 2010) :

```
    lea    eax, DWORD PTR _x$[ebp]
    push  eax
    push  OFFSET $SG3833 ; '%d', 00H
    call  _scanf
    add   esp, 8
    cmp   eax, 1
    jne   SHORT $LN2@main
    mov   ecx, DWORD PTR _x$[ebp]
    push  ecx
    push  OFFSET $SG3834 ; 'You entered %d...', 0aH, 00H
    call  _printf
    add   esp, 8
    jmp   SHORT $LN1@main
$LN2@main:
    push  OFFSET $SG3836 ; 'What you entered? Huh?', 0aH, 00H
    call  _printf
    add   esp, 4
$LN1@main:
    xor   eax, eax
```

La fonction [appelante](#) (`main()`) a besoin du résultat de la fonction [appelée](#), donc la fonction [appelée](#) le renvoie dans la registre EAX.

Nous le vérifions avec l'aide de l'instruction `CMP EAX, 1` (*CoMPare*). En d'autres mots, nous comparons la valeur dans le registre EAX avec 1.

<sup>76</sup>[scanf, wscanf: MSDN](#)

<sup>77</sup>End of File (fin de fichier)

Une instruction de saut conditionnelle JNE suit l’instruction CMP. JNE signifie *Jump if Not Equal* (saut si non égal).

Donc, si la valeur dans le registre EAX n’est pas égale à 1, le CPU va poursuivre l’exécution à l’adresse mentionnée dans l’opérande JNE, dans notre cas \$LN2@main. Passer le contrôle à cette adresse résulte en l’exécution par le CPU de `printf()` avec l’argument `What you entered? Huh?`. Mais si tout est bon, le saut conditionnel n’est pas pris, et un autre appel à `printf()` est exécuté, avec deux arguments: `'You entered %d...'` et la valeur de `x`.

Puisque dans ce cas le second `printf()` n’a pas été exécuté, il y a un `JMP` qui le précède (saut incondionnel). Il passe le contrôle au point après le second `printf()` et juste avant l’instruction `XOR EAX, EAX`, qui implémente `return 0`.

Donc, on peut dire que comparer une valeur avec une autre est *usuellement* implémenté par la paire d’instructions `CMP/Jcc`, où *cc* est un *code de condition*. `CMP` compare deux valeurs et met les flags<sup>78</sup> du processeur. `Jcc` vérifie ces flags et décide de passer le Contrôle à l’adresse spécifiée ou non.

Cela peut sembler paradoxal, mais l’instruction `CMP` est en fait un `SUB` (soustraction). Toutes les instructions arithmétiques mettent les flags du processeur, pas seulement `CMP`. Si nous comparons 1 et 1, `1 - 1` donne 0 donc le flag `ZF` va être mis (signifiant que le dernier résultat est 0). Dans aucune autre circonstance `ZF` ne sera mis, sauf si les opérandes sont égaux. `JNE` vérifie seulement le flag `ZF` et saute seulement si il n’est pas mis. `JNE` est un synonyme pour `JNZ` (*Jump if Not Zero* (saut si non zéro)). L’assembleur génère le même opcode pour les instructions `JNE` et `JNZ`. Donc, l’instruction `CMP` peut être remplacée par une instruction `SUB` et presque tout ira bien, à la différence que `SUB` altère la valeur du premier opérande. `CMP` est un *SUB sans sauver le résultat, mais modifiant les flags*.

## MSVC: x86: IDA

C’est le moment de lancer `IDA` et d’essayer de faire quelque chose avec. À propos, pour les débutants, c’est une bonne idée d’utiliser l’option `/MD` de `MSVC`, qui signifie que toutes les fonctions standards ne vont pas être liées avec le fichier exécutable, mais vont à la place être importées depuis le fichier `MSVCR*.DLL`. Ainsi il est plus facile de voir quelles fonctions standards sont utilisées et où.

En analysant du code dans `IDA`, il est très utile de laisser des notes pour soi-même (et les autres). En la circonstance, analysons cet exemple, nous voyons que `JNZ` sera déclenché en cas d’erreur. Donc il est possible de déplacer le curseur sur le label, de presser «n» et de lui donner le nom «error». Créons un autre label—dans «exit». Voici mon résultat:

```
.text:00401000 _main proc near
.text:00401000
.text:00401000 var_4 = dword ptr -4
.text:00401000 argc = dword ptr 8
.text:00401000 argv = dword ptr 0Ch
.text:00401000 envp = dword ptr 10h
.text:00401000
```

<sup>78</sup>flags x86, voir aussi: [Wikipédia](#).

```

.text:00401000    push    ebp
.text:00401001    mov     ebp, esp
.text:00401003    push    ecx
.text:00401004    push    offset Format ; "Enter X:\n"
.text:00401009    call   ds:printf
.text:0040100F    add     esp, 4
.text:00401012    lea    eax, [ebp+var_4]
.text:00401015    push    eax
.text:00401016    push    offset aD ; "%d"
.text:0040101B    call   ds:scanf
.text:00401021    add     esp, 8
.text:00401024    cmp    eax, 1
.text:00401027    jnz    short error
.text:00401029    mov    ecx, [ebp+var_4]
.text:0040102C    push    ecx
.text:0040102D    push    offset aYou ; "You entered %d...\n"
.text:00401032    call   ds:printf
.text:00401038    add     esp, 8
.text:0040103B    jmp    short exit
.text:0040103D    error: ; CODE XREF: _main+27
.text:0040103D    push    offset aWhat ; "What you entered? Huh?\n"
.text:00401042    call   ds:printf
.text:00401048    add     esp, 4
.text:0040104B    exit: ; CODE XREF: _main+3B
.text:0040104B    xor    eax, eax
.text:0040104D    mov    esp, ebp
.text:0040104F    pop    ebp
.text:00401050    retn
.text:00401050    _main endp

```

Maintenant, il est légèrement plus facile de comprendre le code. Toutefois, ce n'est pas une bonne idée de commenter chaque instruction.

Vous pouvez aussi cacher (replier) des parties d'une fonction dans [IDA](#). Pour faire cela, marquez le bloc, puis appuyez sur Ctrl-«-» sur le pavé numérique et entrez le texte qui doit être affiché à la place.

Cachons deux blocs et donnons leurs un nom:

```

.text:00401000    _text segment para public 'CODE' use32
.text:00401000    assume cs:_text
.text:00401000    ;org 401000h
.text:00401000    ; ask for X
.text:00401012    ; get X
.text:00401024    cmp    eax, 1
.text:00401027    jnz    short error
.text:00401029    ; print result
.text:0040103B    jmp    short exit
.text:0040103D    error: ; CODE XREF: _main+27
.text:0040103D    push    offset aWhat ; "What you entered? Huh?\n"
.text:00401042    call   ds:printf

```

```
.text:00401048      add  esp, 4
.text:0040104B
.text:0040104B exit: ; CODE XREF: _main+3B
.text:0040104B      xor  eax, eax
.text:0040104D      mov  esp, ebp
.text:0040104F      pop  ebp
.text:00401050      retn
.text:00401050 _main endp
```

Pour étendre les parties de code précédemment cachées. utilisez Ctrl-«+ » sur le pavé numérique.

En appuyant sur «space», nous voyons comment IDA représente une fonction sous forme de graphe:

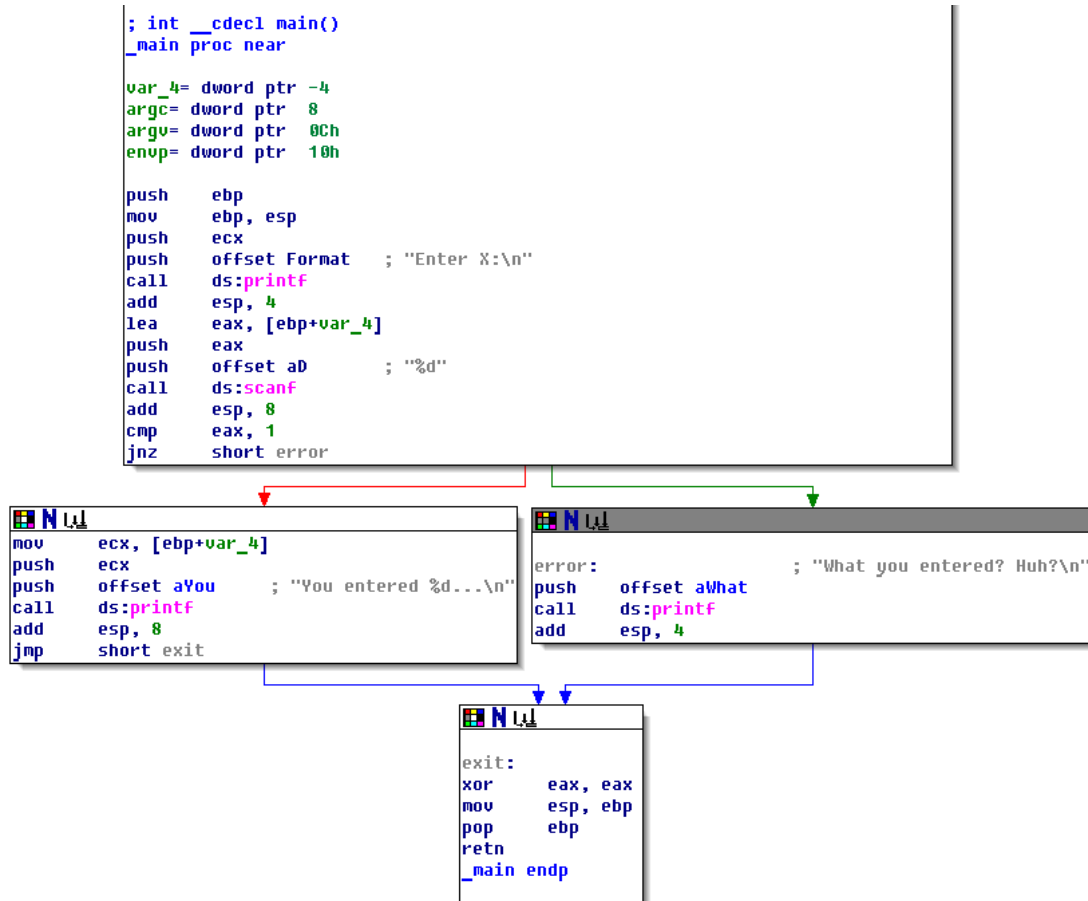

Fig. 1.18: IDA en mode graphe

Il y a deux flèches après chaque saut conditionnel: une verte et une rouge. La flèche verte pointe vers le bloc qui sera exécuté si le saut est déclenché, et la rouge sinon.



Il est possible de relier des nœuds dans ce mode et de leurs donner aussi un nom («group nodes»). Essayons avec 3 blocs:

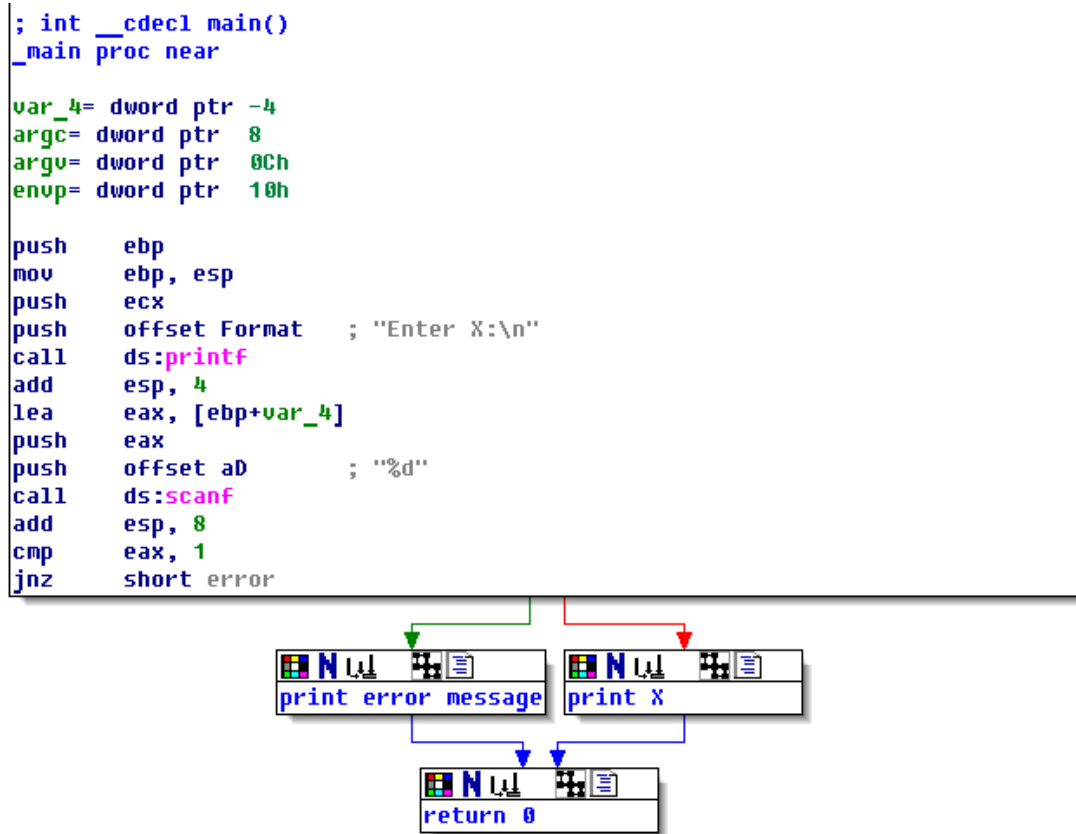

Fig. 1.19: IDA en mode graphe avec 3 nœuds reliés

C'est très pratique. On peut dire qu'une part importante du travail des rétro-ingénieurs (et de tout autre chercheur également) est de réduire la quantité d'information avec laquelle travailler.

## MSVC: x86 + OllyDbg

Essayons de hacker notre programme dans OllyDbg, pour le forcer à penser que `scanf()` fonctionne toujours sans erreur. Lorsque l'adresse d'une variable locale est passée à `scanf()`, la variable contient initialement toujours des restes de données aléatoires, dans ce cas `0x6E494714` :

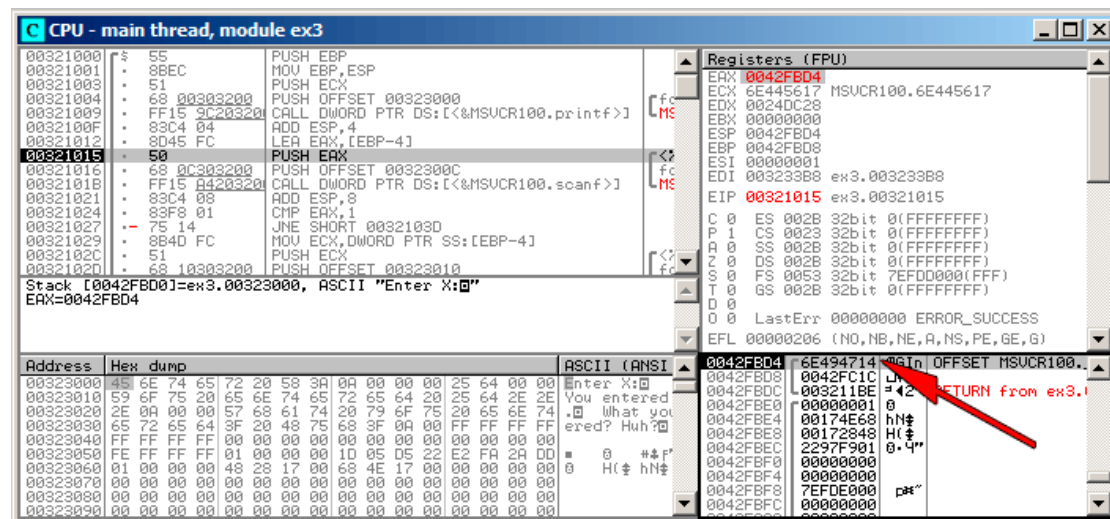

Fig. 1.20: OllyDbg : passer l'adresse de la variable à `scanf()`

Lorsque `scanf()` s'exécute dans la console, entrons quelque chose qui n'est pas du tout un nombre, comme «`asdasd`». `scanf()` termine avec 0 dans EAX, ce qui indique qu'une erreur s'est produite.

Nous pouvons vérifier la variable locale dans la pile et noter qu'elle n'a pas changé. En effet, qu'aurait écrit `scanf()` ici? Elle n'a simplement rien fait à part renvoyer zéro.

Essayons de «hacker» notre programme. Cliquez sur EAX, parmi les options il y a «Set to 1» (mettre à 1). C'est ce dont nous avons besoin.

Nous avons maintenant 1 dans EAX, donc la vérification suivante va s'exécuter comme souhaiter et `printf()` va afficher la valeur de la variable dans la pile.

Lorsque nous lançons le programme (F9) nous pouvons voir ceci dans la fenêtre de la console:

Listing 1.84 : fenêtre console

```
Enter X:  
asdasd  
You entered 1850296084...
```

En effet, 1850296084 est la représentation en décimal du nombre dans la pile (0x6E494714)!

### MSVC: x86 + Hiew

Cela peut également être utilisé comme un exemple simple de modification de fichier exécutable. Nous pouvons essayer de modifier l'exécutable de telle sorte que le programme va toujours afficher notre entrée, quelle qu'elle soit.

En supposant que l'exécutable est compilé avec la bibliothèque externe MSVCR\*.DLL (i.e., avec l'option /MD)<sup>79</sup>, nous voyons la fonction main() au début de la section .text. Ouvrons l'exécutable dans Hiew et cherchons le début de la section .text (Enter, F8, F6, Enter, Enter).

Nous pouvons voir cela:

```

Hiew: ex3.exe
C:\Polygon\ollydbg\ex3.exe  FRO ----- a32 PE .00401000 Hie
.00401000: 55          push     ebp
.00401001: 8BEC       mov     ebp,esp
.00401003: 51          push     ecx
.00401004: 6800304000 push     000403000 ;'Enter X:' --[1
.00401009: FF1594204000 call    printf
.0040100F: 83C404     add     esp,4
.00401012: 8D45FC     lea    eax,[ebp][-4]
.00401015: 50          push     eax
.00401016: 680C304000 push     00040300C --[2
.0040101B: FF158C204000 call    scanf
.00401021: 83C408     add     esp,8
.00401024: 83F801     cmp     eax,1
.00401027: 7514       jnz     .00040103D --[3
.00401029: 8B4DFC     mov     ecx,[ebp][-4]
.0040102C: 51          push     ecx
.0040102D: 6810304000 push     000403010 ;'You entered %d...'
.00401032: FF1594204000 call    printf
.00401038: 83C408     add     esp,8
.0040103B: EB0E       jmps    .00040104B --[5
.0040103D: 6824304000 3push   000403024 ;'What you entered?'
.00401042: FF1594204000 call    printf
.00401048: 83C404     add     esp,4
.0040104B: 33C0       5xor    eax,eax
.0040104D: 8BE5       mov     esp,ebp
.0040104F: 5D          pop     ebp
.00401050: C3         retn   ; ^^^^
.00401051: B84D5A0000 mov     eax,00005A4D ;' ZM'
1Global 2FilBlk 3CryBlk 4ReLoad 5OrdLdr 6String 7Direct 8Table 9Ibyte 10Leave 11Nak

```

Fig. 1.21: Hiew: fonction main()

Hiew trouve les chaînes ASCII<sup>80</sup> et les affiche, comme il le fait avec le nom des fonctions importées.

<sup>79</sup>c'est aussi appelé «dynamic linking»

<sup>80</sup>ASCII Zero ( chaîne ASCII terminée par un octet nul (à zéro))

Déplacez le curseur à l'adresse `00401027` (où se trouve l'instruction `JNZ`, que l'on doit sauter), appuyez sur `F3`, et ensuite tapez «`9090`» (qui signifie deux `NOPs`) :

```

Hiew: ex3.exe
C:\Polygon\ollydbg\ex3.exe  FWO EDITMODE  a32 PE  0000
0000400: 55          push      ebp
0000401: 8BEC       mov      ebp,esp
0000403: 51          push      ecx
0000404: 6800304000 push     000403000 ;' @0 '
0000409: FF1594204000 call    d,[000402094]
000040F: 83C404     add      esp,4
0000412: 8D45FC     lea     eax,[ebp][-4]
0000415: 50          push      eax
0000416: 680C304000 push     00040300C ;' @00 '
000041B: FF158C204000 call    d,[00040208C]
0000421: 83C408     add      esp,8
0000424: 83F801     cmp     eax,1
0000427: 90          nop
0000428: 90          nop
0000429: 8B4DFC     mov     ecx,[ebp][-4]
000042C: 51          push      ecx
000042D: 6810304000 push     000403010 ;' @00 '
0000432: FF1594204000 call    d,[000402094]
0000438: 83C408     add      esp,8
000043B: EB0E     jmps    00000044B
000043D: 6824304000 push     000403024 ;' @0$ '
0000442: FF1594204000 call    d,[000402094]
0000448: 83C404     add      esp,4
000044B: 33C0     xor     eax,eax
000044D: 8BE5     mov     esp,ebp
000044F: 5D          pop     ebp
0000450: C3          retn ;  _^_ ^_ ^_ ^_ ^_ ^_ ^_ ^_ ^_ ^_ ^_ ^_ ^_ ^_ ^_ ^_
1      2NOPs  3      4      5      6      7      8Table  9      10

```

Fig. 1.22: Hiew: remplacement de `JNZ` par deux `NOPs`

Appuyez sur `F9` (update). Maintenant, l'exécutible est sauvé sur le disque. Il va se comporter comme nous le voulions.

Deux `NOPs` ne constitue probablement pas l'approche la plus esthétique. Une autre façon de modifier cette instruction est d'écrire simplement 0 dans le second octet de l'opcode ((`jump offset`), donc ce `JNZ` va toujours sauter à l'instruction suivante.

Nous pouvons également faire le contraire: remplacer le premier octet avec `EB` sans modifier le second octet (`jump offset`). Nous obtiendrions un saut inconditionnel qui est toujours déclenché. Dans ce cas le message d'erreur sera affiché à chaque fois, peu importe l'entrée.

**MSVC: x64**

Puisque nous travaillons ici avec des variables typées *int*, qui sont toujours 32-bit en x86-64, nous voyons comment la partie 32-bit des registres (préfixés avec E-) est également utilisée ici. Lorsque l'on travaille avec des ponteurs, toutefois, les parties 64-bit des registres sont utilisées, préfixés avec R-.

Listing 1.85 : MSVC 2012 x64

```

_DATA    SEGMENT
$SG2924 DB      'Enter X:', 0aH, 00H
$SG2926 DB      '%d', 00H
$SG2927 DB      'You entered %d...', 0aH, 00H
$SG2929 DB      'What you entered? Huh?', 0aH, 00H
_DATA    ENDS

_TEXT    SEGMENT
x$ = 32
main     PROC
$LN5:
        sub     rsp, 56
        lea    rcx, OFFSET FLAT:$SG2924 ; 'Enter X:'
        call   printf
        lea    rdx, QWORD PTR x$[rsp]
        lea    rcx, OFFSET FLAT:$SG2926 ; '%d'
        call   scanf
        cmp    eax, 1
        jne    SHORT $LN2@main
        mov    edx, DWORD PTR x$[rsp]
        lea    rcx, OFFSET FLAT:$SG2927 ; 'You entered %d...'
        call   printf
        jmp    SHORT $LN1@main
$LN2@main:
        lea    rcx, OFFSET FLAT:$SG2929 ; 'What you entered? Huh?'
        call   printf
$LN1@main:
        ; retourner 0
        xor    eax, eax
        add    rsp, 56
        ret    0
main     ENDP
_TEXT    ENDS
END

```

**ARM****ARM: avec optimisation Keil 6/2013 (Mode Thumb)**

Listing 1.86 : avec optimisation Keil 6/2013 (Mode Thumb)

```

var_8    = -8

        PUSH    {R3,LR}

```

```

ADR    R0, aEnterX      ; "Enter X:\n"
BL     __2printf
MOV    R1, SP
ADR    R0, aD           ; "%d"
BL     __0scanf
CMP    R0, #1
BEQ    loc_1E
ADR    R0, aWhatYouEntered ; "What you entered? Huh?\n"
BL     __2printf

loc_1A                                ; CODE XREF: main+26
MOV    R0, #0
POP    {R3,PC}

loc_1E                                ; CODE XREF: main+12
LDR    R1, [SP,#8+var_8]
ADR    R0, aYouEnteredD___ ; "You entered %d...\n"
BL     __2printf
B      loc_1A

```

Les nouvelles instructions sont CMP et [BEQ](#)<sup>81</sup>.

CMP est similaire à l'instruction x86 du même nom, elle soustrait l'un des arguments à l'autre et met à jour les flags si nécessaire.

[BEQ](#) saute à une autre adresse si les opérandes étaient égaux l'un à l'autre, ou, si le résultat du dernier calcul était 0, ou si le flag Z est à 1. Elle se comporte comme JZ en x86.

Tout le reste est simple: le flux d'exécution se sépare en deux branches, puis les branches convergent vers le point où 0 est écrit dans le registre R0 comme valeur de retour de la fonction, et cette dernière se termine.

## ARM64

Listing 1.87 : GCC 4.9.1 ARM64 sans optimisation

```

1  .LC0:
2      .string "Enter X:"
3  .LC1:
4      .string "%d"
5  .LC2:
6      .string "You entered %d...\n"
7  .LC3:
8      .string "What you entered? Huh?"
9  f6:
10 ; sauver FP et LR dans la structure de pile locale:
11     stp    x29, x30, [sp, -32]!
12 ; définir la pile locale (FP=SP)
13     add    x29, sp, 0
14 ; charger le pointeur sur la chaîne "Enter X:":

```

<sup>81</sup>(PowerPC, ARM) Branch if Equal

```

15     adrp    x0, .LC0
16     add     x0, x0, :lo12:LC0
17     bl     puts
18 ; charger le pointeur sur la chaîne "%d":
19     adrp    x0, .LC1
20     add     x0, x0, :lo12:LC1
21 ; calculer l'adresse de la variable x dans la pile locale
22     add     x1, x29, 28
23     bl     __isoc99_scanf
24 ; scanf() renvoie son résultat dans w0.
25 ; le vérifier:
26     cmp     w0, 1
27 ; BNE est Branch if Not Equal (branchement si non égal)
28 ; donc if w0<>1, un saut en L2 sera effectué
29     bne    .L2
30 ; à ce point w0=1, signifie pas d'erreur
31 ; charger la valeur de x depuis la pile locale
32     ldr     w1, [x29,28]
33 ; charger le pointeur sur la chaîne "You entered %d...\n":
34     adrp    x0, .LC2
35     add     x0, x0, :lo12:LC2
36     bl     printf
37 ; sauter le code, qui affiche la chaîne "What you entered? Huh?":
38     b     .L3
39 .L2:
40 ; charger le pointeur sur la chaîne "What you entered? Huh?":
41     adrp    x0, .LC3
42     add     x0, x0, :lo12:LC3
43     bl     puts
44 .L3:
45 ; retourner 0
46     mov     w0, 0
47 ; restaurer FP et LR:
48     ldp    x29, x30, [sp], 32
49     ret

```

Dans ce cas, le flux de code se sépare avec l'utilisation de la paire d'instructions CMP/BNE (Branch if Not Equal) (branchement si non égal).

## MIPS

Listing 1.88 : avec optimisation GCC 4.4.5 (IDA)

```

.text:004006A0 main:
.text:004006A0
.text:004006A0 var_18    = -0x18
.text:004006A0 var_10    = -0x10
.text:004006A0 var_4     = -4
.text:004006A0
.text:004006A0         lui     $gp, 0x42
.text:004006A4         addiu  $sp, -0x28
.text:004006A8         li     $gp, 0x418960
.text:004006AC         sw     $ra, 0x28+var_4($sp)

```



```

.text:004006B0      sw      $gp, 0x28+var_18($sp)
.text:004006B4      la      $t9, puts
.text:004006B8      lui     $a0, 0x40
.text:004006BC      jalr   $t9 ; puts
.text:004006C0      la      $a0, aEnterX      # "Enter X:"
.text:004006C4      lw      $gp, 0x28+var_18($sp)
.text:004006C8      lui     $a0, 0x40
.text:004006CC      la      $t9, __isoc99_scanf
.text:004006D0      la      $a0, aD           # "%d"
.text:004006D4      jalr   $t9 ; __isoc99_scanf
.text:004006D8      addiu  $a1, $sp, 0x28+var_10 # branch delay slot
.text:004006DC      li      $v1, 1
.text:004006E0      lw      $gp, 0x28+var_18($sp)
.text:004006E4      beq    $v0, $v1, loc_40070C
.text:004006E8      or     $at, $zero        # branch delay slot, NOP
.text:004006EC      la      $t9, puts
.text:004006F0      lui     $a0, 0x40
.text:004006F4      jalr   $t9 ; puts
.text:004006F8      la      $a0, aWhatYouEntered # "What you entered?
    Huh?"
.text:004006FC      lw      $ra, 0x28+var_4($sp)
.text:00400700      move   $v0, $zero
.text:00400704      jr     $ra
.text:00400708      addiu  $sp, 0x28

.text:0040070C loc_40070C:
.text:0040070C      la      $t9, printf
.text:00400710      lw      $a1, 0x28+var_10($sp)
.text:00400714      lui     $a0, 0x40
.text:00400718      jalr   $t9 ; printf
.text:0040071C      la      $a0, aYouEnteredD___ # "You entered
    %d...\n"
.text:00400720      lw      $ra, 0x28+var_4($sp)
.text:00400724      move   $v0, $zero
.text:00400728      jr     $ra
.text:0040072C      addiu  $sp, 0x28

```

scanf() renvoie le résultat de son traitement dans le registre \$V0. Il est testé à l'adresse 0x004006E4 en comparant la valeur dans \$V0 avec celle dans \$V1 (1 a été stocké dans \$V1 plus tôt, en 0x004006DC). BEQ signifie «Branch Equal» (branchement si égal). Si les deux valeurs sont égales (i.e., succès), l'exécution saute à l'adresse 0x0040070C.

### Exercice

Comme nous pouvons voir, les instructions JNE/JNZ peuvent facilement être remplacées par JE/JZ et vice-versa (ou BNE par BEQ et vice-versa). Mais les blocs de base doivent aussi être échangés. Essayez de faire cela pour quelques exemples.

#### 1.12.5 Exercice

- <http://challenges.re/53>

## 1.13 Intéressant à noter: variables globales vs. locales

Maintenant vous savez que les variables globales sont remplies avec des zéros par l'OS au début (1.12.3 on page 106, [ISO/IEC 9899:TC3 (C C99 standard), (2007)6.7.8p10]), mais que les variables locales ne le sont pas.

Parfois, vous avez une variable globale que vous avez oublié d'initialiser et votre programme fonctionne grâce au fait qu'elle est à zéro au début. Puis, vous éditez votre programme et déplacez la variable globale dans une fonction pour la rendre locale. Elle ne sera plus initialisée à zéro et ceci peut résulter en de méchants bogues.

## 1.14 Accéder aux arguments passés

Maintenant nous savons que la fonction [appelante](#) passe les arguments à la fonction [appelée](#) par la pile. Mais comment est-ce que la fonction [appelée](#) y accède?

Listing 1.89 : exemple simple

```
#include <stdio.h>

int f (int a, int b, int c)
{
    return a*b+c;
};

int main()
{
    printf ("%d\n", f(1, 2, 3));
    return 0;
};
```

### 1.14.1 x86

#### MSVC

Voici ce que l'on obtient après compilation (MSVC 2010 Express) :

Listing 1.90 : MSVC 2010 Express

```
_TEXT SEGMENT
_a$ = 8 ; taille = 4
_b$ = 12 ; taille = 4
_c$ = 16 ; taille = 4
_f PROC
push ebp
mov ebp, esp
mov eax, DWORD PTR _a$[ebp]
imul eax, DWORD PTR _b$[ebp]
add eax, DWORD PTR _c$[ebp]
pop ebp
```

```

_f      ret    0
       ENDP

_main  PROC
       push   ebp
       mov    ebp, esp
       push   3 ; 3ème argument
       push   2 ; 2ème argument
       push   1 ; 1er argument
       call  _f
       add   esp, 12
       push   eax
       push   OFFSET $SG2463 ; '%d', 0aH, 00H
       call  _printf
       add   esp, 8
       ; retourner 0
       xor   eax, eax
       pop   ebp
       ret   0
_main  ENDP

```

Ce que l'on voit, c'est que la fonction `main()` pousse 3 nombres sur la pile et appelle `f(int,int,int)`.

L'accès aux arguments à l'intérieur de `f()` est organisé à l'aide de macros comme: `_a$ = 8`, de la même façon que pour les variables locales, mais avec des offsets positifs (accédés avec *plus*). Donc, nous accédons à la partie *hors* de la [structure locale de pile](#) en ajoutant la macro `_a$` à la valeur du registre EBP.

Ensuite, la valeur de `a` est stockée dans EAX. Après l'exécution de l'instruction `IMUL`, la valeur de EAX est le [produit](#) de la valeur de EAX et du contenu de `_b`.

Après cela, `ADD` ajoute la valeur dans `_c` à EAX.

La valeur dans EAX n'a pas besoin d'être déplacée/copiée : elle est déjà là où elle doit être. Lors du retour dans la fonction [appelante](#), elle prend la valeur dans EAX et l'utilise comme argument pour `printf()`.

### MSVC + OllyDbg

Illustrons ceci dans OllyDbg. Lorsque nous traçons jusqu'à la première instruction de `f()` qui utilise un des arguments (le premier), nous voyons qu'EBP pointe sur la [structure de pile locale](#), qui est entourée par un rectangle rouge.

Le premier élément de la [structure de pile locale](#) est la valeur sauvegardée de EBP, le second est `RA`, le troisième est le premier argument de la fonction, puis le second et le troisième.

Pour accéder au premier argument de la fonction, on doit ajouter exactement 8 (2 mots de 32-bit) à EBP.

OllyDbg est au courant de cela, c'est pourquoi il a ajouté des commentaires aux éléments de la pile comme

«RETURN from» et «Arg1 = ...», etc.

N.B.: Les arguments de la fonction ne font pas partie de la structure de pile de la fonction, ils font plutôt partie de celle de la fonction [appelante](#).

Par conséquent, OllyDbg a marqué les éléments comme appartenant à une autre structure de pile.

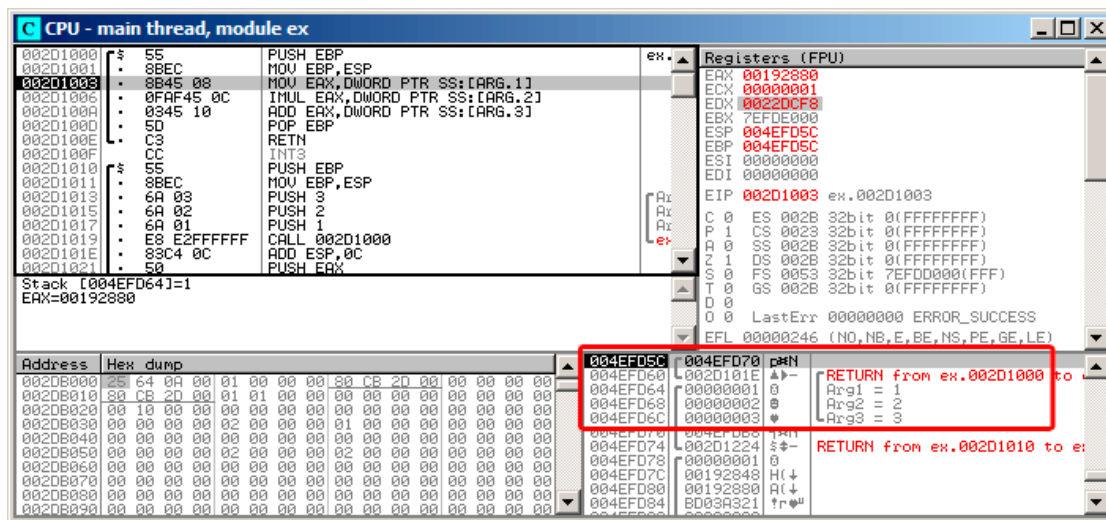

Fig. 1.23: OllyDbg : à l'intérieur de la fonction f ( )

## GCC

Compilons le même code avec GCC 4.4.1 et regardons le résultat dans [IDA](#) :

Listing 1.91 : GCC 4.4.1

```

public f
f
proc near

arg_0 = dword ptr 8
arg_4 = dword ptr 0Ch
arg_8 = dword ptr 10h

    push    ebp
    mov     ebp, esp
    mov     eax, [ebp+arg_0] ; 1er argument
    imul   eax, [ebp+arg_4] ; 2ème argument
    add    eax, [ebp+arg_8] ; 3ème argument
    pop    ebp
    retn

f
endp

public main
main
proc near

```

```

var_10 = dword ptr -10h
var_C  = dword ptr -0Ch
var_8  = dword ptr -8

    push    ebp
    mov     ebp, esp
    and     esp, 0FFFFFF0h
    sub     esp, 10h
    mov     [esp+10h+var_8], 3 ; 3ème argument
    mov     [esp+10h+var_C], 2 ; 2ème argument
    mov     [esp+10h+var_10], 1 ; 1er argument
    call    f
    mov     edx, offset aD ; "%d\n"
    mov     [esp+10h+var_C], eax
    mov     [esp+10h+var_10], edx
    call    _printf
    mov     eax, 0
    leave
    retn
main     endp

```

Le résultat est presque le même, avec quelques différences mineures discutées précédemment.

Le [pointeur de pile](#) n'est pas remis après les deux appels de fonction (f et printf), car la pénultième instruction LEAVE ([.1.6 on page 1332](#)) s'en occupe à la fin.

### 1.14.2 x64

Le scénario est un peu différent en x86-64. Les arguments de la fonction (les 4 ou 6 premiers d'entre eux) sont passés dans des registres i.e. l'[appelée](#) les lit depuis des registres au lieu de les lire dans la pile.

#### MSVC

MSVC avec optimisation :

Listing 1.92 : MSVC 2012 x64 avec optimisation

```

$SG2997 DB      '%d', 0aH, 00H

main PROC
    sub     rsp, 40
    mov     edx, 2
    lea     r8d, QWORD PTR [rdx+1] ; R8D=3
    lea     ecx, QWORD PTR [rdx-1] ; ECX=1
    call    f
    lea     rcx, OFFSET FLAT:$SG2997 ; '%d'
    mov     edx, eax
    call    printf
    xor     eax, eax
    add     rsp, 40

```

```

main    ret     0
        ENDP

f       PROC
        ; ECX - 1er argument
        ; EDX - 2ème argument
        ; R8D - 3ème argument
        imul  ecx, edx
        lea   eax, DWORD PTR [r8+rcx]
        ret     0
f       ENDP

```

Comme on peut le voir, la fonction compacte `f()` prend tous ses arguments dans des registres.

La fonction LEA est utilisée ici pour l'addition, apparemment le compilateur considère qu'elle plus rapide que ADD.

LEA est aussi utilisée dans la fonction `main()` pour préparer le premier et le troisième argument de `f()`. Le compilateur doit avoir décidé que cela s'exécutera plus vite que la façon usuelle ce charger des valeurs dans les registres, qui utilise l'instruction MOV.

Regardons ce qu'a généré MSVC sans optimisation:

Listing 1.93 : MSVC 2012 x64

```

f       proc near
; shadow space:
arg_0   = dword ptr  8
arg_8   = dword ptr 10h
arg_10  = dword ptr 18h

        ; ECX - 1er argument
        ; EDX - 2ème argument
        ; R8D - 3ème argument
        mov     [rsp+arg_10], r8d
        mov     [rsp+arg_8],  edx
        mov     [rsp+arg_0],  ecx
        mov     eax, [rsp+arg_0]
        imul   eax, [rsp+arg_8]
        add    eax, [rsp+arg_10]
        retn

f       endp

main    proc near
        sub     rsp, 28h
        mov     r8d, 3 ; 3rd argument
        mov     edx, 2 ; 2nd argument
        mov     ecx, 1 ; 1st argument
        call    f
        mov     edx, eax
        lea    rcx, $SG2931 ; "%d\n"
        call    printf

```

```

; retourner 0
xor    eax, eax
add    rsp, 28h
retn
main   endp

```

C'est un peu déroutant, car les 3 arguments dans des registres sont sauvegardés sur la pile pour une certaine raison. Ceci est appelé «shadow space»<sup>82</sup> : chaque Win64 peut (mais ce n'est pas requis) y sauvegarder les 4 registres. Ceci est fait pour deux raisons: 1) c'est trop généreux d'allouer un registre complet (et même 4 registres) pour un argument en entrée, donc il sera accédé par la pile; 2) le debugger sait toujours où trouver les arguments de la fonction lors d'un arrêt<sup>83</sup>.

Donc, de grosses fonctions peuvent sauvegarder leurs arguments en entrée dans le «shadow space» si elle veulent les utiliser pendant l'exécution, mais quelques petites fonctions (comme la notre) peuvent ne pas le faire.

C'est la responsabilité de l'appelant d'allouer le «shadow space» sur la pile.

## GCC

GCC avec optimisation génère du code plus ou moins compréhensible:

Listing 1.94 : GCC 4.4.6 x64 avec optimisation

```

f:
; EDI - 1er argument
; ESI - 2ème argument
; EDX - 3ème argument
imul  esi, edi
lea   eax, [rdx+rsi]
ret

main:
sub   rsp, 8
mov   edx, 3
mov   esi, 2
mov   edi, 1
call  f
mov   edi, OFFSET FLAT:.LC0 ; "%d\n"
mov   esi, eax
xor   eax, eax ; nombre de registres vectoriel passés
call  printf
xor   eax, eax
add   rsp, 8
ret

```

GCC sans optimisation :

Listing 1.95 : GCC 4.4.6 x64

<sup>82</sup>MSDN

<sup>83</sup>MSDN

```

f:
    ; EDI - 1er argument
    ; ESI - 2ème argument
    ; EDX - 3ème argument
    push    rbp
    mov     rbp, rsp
    mov     DWORD PTR [rbp-4], edi
    mov     DWORD PTR [rbp-8], esi
    mov     DWORD PTR [rbp-12], edx
    mov     eax, DWORD PTR [rbp-4]
    imul   eax, DWORD PTR [rbp-8]
    add     eax, DWORD PTR [rbp-12]
    leave
    ret

main:
    push    rbp
    mov     rbp, rsp
    mov     edx, 3
    mov     esi, 2
    mov     edi, 1
    call   f
    mov     edx, eax
    mov     eax, OFFSET FLAT:.LC0 ; "%d\n"
    mov     esi, edx
    mov     rdi, rax
    mov     eax, 0 ; nombre de registres vectoriel passés
    call   printf
    mov     eax, 0
    leave
    ret

```

Il n'y a pas d'exigence de «shadow space» en System V \*NIX ([Michael Matz, Jan Hubicka, Andreas Jaeger, Mark Mitchell, *System V Application Binary Interface. AMD64 Architecture Processor Supplement*, (2013)]<sup>84</sup>), mais l'appelée peut vouloir sauvegarder ses arguments quelque part en cas de manque de registres.

### **GCC: uint64\_t au lieu de int**

Notre exemple fonctionne avec des *int* 32-bit, c'est pourquoi c'est la partie 32-bit des registres qui est utilisée (préfixée par E-).

Il peut être légèrement modifié pour utiliser des valeurs 64-bit:

```

#include <stdio.h>
#include <stdint.h>

uint64_t f (uint64_t a, uint64_t b, uint64_t c)
{
    return a*b+c;
};

```

<sup>84</sup>Aussi disponible en <https://software.intel.com/sites/default/files/article/402129/mpx-linux64-abi.pdf>



```

int main()
{
    printf ("%lld\n", f(0x1122334455667788,
                       0x1111111122222222,
                       0x3333333344444444));
    return 0;
};

```

Listing 1.96 : GCC 4.4.6 x64 avec optimisation

```

f      proc near
      imul   rsi, rdi
      lea   rax, [rdx+rsi]
      retn
f      endp

main   proc near
      sub    rsp, 8
      mov   rdx, 3333333344444444h ; 3ème argument
      mov   rsi, 1111111122222222h ; 2ème argument
      mov   rdi, 1122334455667788h ; 1er argument
      call  f
      mov   edi, offset format ; "%lld\n"
      mov   rsi, rax
      xor   eax, eax ; nombre de registres vectoriel passés
      call  _printf
      xor   eax, eax
      add   rsp, 8
      retn
main   endp

```

Le code est le même, mais cette fois les registres *complets* (préfixés par R-) sont utilisés.

### 1.14.3 ARM

#### sans optimisation Keil 6/2013 (Mode ARM)

```

.text:000000A4 00 30 A0 E1      MOV     R3, R0
.text:000000A8 93 21 20 E0      MLA    R0, R3, R1, R2
.text:000000AC 1E FF 2F E1      BX     LR
...
.text:000000B0                main
.text:000000B0 10 40 2D E9      STMFD  SP!, {R4,LR}
.text:000000B4 03 20 A0 E3      MOV    R2, #3
.text:000000B8 02 10 A0 E3      MOV    R1, #2
.text:000000BC 01 00 A0 E3      MOV    R0, #1
.text:000000C0 F7 FF FF EB      BL    f
.text:000000C4 00 40 A0 E1      MOV    R4, R0
.text:000000C8 04 10 A0 E1      MOV    R1, R4
.text:000000CC 5A 0F 8F E2      ADR   R0, aD_0 ; "%d\n"

```

.text:000000D0	E3 18 00 EB	BL	_2printf
.text:000000D4	00 00 A0 E3	MOV	R0, #0
.text:000000D8	10 80 BD E8	LDMFD	SP!, {R4,PC}

La fonction `main()` appelle simplement deux autres fonctions, avec trois valeurs passées à la première —(`f()`).

Comme il y déjà été écrit, en ARM les 4 premières valeurs sont en général passées par les 4 premiers registres (R0-R3).

La fonction `f()`, comme il semble, utilise les 3 premiers registres (R0-R2) comme arguments.

L'instruction `MLA` (*Multiply Accumulate*) multiplie ses deux premiers opérandes (R3 et R1), additionne le troisième opérande (R2) au produit et stocke le résultat dans le registre zéro (R0), par lequel, d'après le standard, les fonctions retournent leur résultat.

La multiplication et l'addition en une fois (*Fused multiply-add*) est une instruction très utile. À propos, il n'y avait pas une telle instruction en x86 avant les instructions FMA apparues en SIMD <sup>85</sup>.

La toute première instruction `MOV R3, R0`, est, apparemment, redondante (car une seule instruction `MLA` pourrait être utilisée à la place ici). Le compilateur ne l'a pas optimisé, puisqu'il n'y a pas l'option d'optimisation.

L'instruction `BX` rend le contrôle à l'adresse stockée dans le registre `LR` et, si nécessaire, change le mode du processeur de Thumb à ARM et vice versa. Ceci peut être nécessaire puisque, comme on peut le voir, la fonction `f()` n'est pas au courant depuis quel sorte de code elle peut être appelée, ARM ou Thumb. Ainsi, si elle est appelée depuis du code Thumb, `BX` ne va pas seulement retourner le contrôle à la fonction appelante, mais également changer le mode du processeur à Thumb. Ou ne pas changer si la fonction a été appelée depuis du code ARM [*ARM(R) Architecture Reference Manual, ARMv7-A and ARMv7-R edition, (2012)A2.3.2*].

### avec optimisation Keil 6/2013 (Mode ARM)

.text:00000098		f	
.text:00000098	91 20 20 E0	MLA	R0, R1, R0, R2
.text:0000009C	1E FF 2F E1	BX	LR

Et voilà la fonction `f()` compilée par le compilateur Keil en mode optimisation maximale (-O3).

L'instruction `MOV` a été supprimée par l'optimisation (ou réduite) et maintenant `MLA` utilise tout les registres contenant les données en entrée et place ensuite le résultat directement dans R0, exactement où la fonction appelante va le lire et l'utiliser.

### avec optimisation Keil 6/2013 (Mode Thumb)

<sup>85</sup>[Wikipédia](#)

.text:0000005E	48 43	MULS	R0, R1
.text:00000060	80 18	ADDS	R0, R0, R2
.text:00000062	70 47	BX	LR

L'instruction MLA n'est pas disponible dans le mode Thumb, donc le compilateur génère le code effectuant ces deux opérations (multiplication et addition) séparément.

Tout d'abord, la première instruction MULS multiplie R0 par R1, laissant le résultat dans le registre R0. La seconde instruction (ADDS) ajoute le résultat et R2 laissant le résultat dans le registre R0.

## ARM64

### GCC (Linaro) 4.9 avec optimisation

Tout ce qu'il y a ici est simple. MADD est juste une instruction qui effectue une multiplication/addition fusionnées (similaire à l'instruction MLA que nous avons déjà vue). Tous les 3 arguments sont passés dans la partie 32-bit de X-registres. Effectivement, le type des arguments est *int* 32-bit. Le résultat est renvoyé dans W0.

Listing 1.97 : GCC (Linaro) 4.9 avec optimisation

```
f:
    madd    w0, w0, w1, w2
    ret

main:
; sauver FP et LR dans la pile locale:
    stp    x29, x30, [sp, -16]!
    mov    w2, 3
    mov    w1, 2
    add    x29, sp, 0
    mov    w0, 1
    bl     f
    mov    w1, w0
    adrp   x0, .LC7
    add    x0, x0, :lo12:.LC7
    bl     printf
; retourner 0
    mov    w0, 0
; restaurer FP et LR
    ldp    x29, x30, [sp], 16
    ret

.LC7:
    .string "%d\n"
```

Étendons le type de toutes les données à 64-bit `uint64_t` et testons:

```
#include <stdio.h>
```

```
#include <stdint.h>

uint64_t f (uint64_t a, uint64_t b, uint64_t c)
{
    return a*b+c;
};

int main()
{
    printf ("%lld\n", f(0x1122334455667788,
                       0x1111111122222222,
                       0x3333333344444444));
    return 0;
};
```

```
f:
    madd    x0, x0, x1, x2
    ret
main:
    mov     x1, 13396
    adrp   x0, .LC8
    stp    x29, x30, [sp, -16]!
    movk   x1, 0x27d0, lsl 16
    add    x0, x0, :lo12:.LC8
    movk   x1, 0x122, lsl 32
    add    x29, sp, 0
    movk   x1, 0x58be, lsl 48
    bl     printf
    mov    w0, 0
    ldp    x29, x30, [sp], 16
    ret

.LC8:
    .string "%lld\n"
```

La fonction `f()` est la même, seulement les X-registres 64-bit sont utilisés entièrement maintenant. Les valeurs longues sur 64-bit sont chargées dans les registres par partie, c'est également décrit ici: [1.39.3 on page 570](#).

### **GCC (Linaro) 4.9 sans optimisation**

Le code sans optimisation est plus redondant:

```
f:
    sub    sp, sp, #16
    str    w0, [sp,12]
    str    w1, [sp,8]
    str    w2, [sp,4]
    ldr    w1, [sp,12]
    ldr    w0, [sp,8]
    mul    w1, w1, w0
```

```

ldr    w0, [sp,4]
add    w0, w1, w0
add    sp, sp, 16
ret

```

Le code sauve ses arguments en entrée dans la pile locale, dans le cas où quelqu'un (ou quelque chose) dans cette fonction aurait besoin d'utiliser les registres W0...W2. Cela évite d'écraser les arguments originels de la fonction, qui pourraient être de nouveau utilisés par la suite.

Cela est appelé *Zone de sauvegarde de registre*. [Procedure Call Standard for the ARM 64-bit Architecture (AArch64), (2013)]<sup>86</sup>. L'appelée, toutefois, n'est pas obligée de les sauvegarder. C'est un peu similaire au «Shadow Space» : 1.14.2 on page 137.

Pourquoi est-ce que GCC 4.9 avec l'option d'optimisation supprime ce code de sauvegarde? Parce qu'il a fait plus d'optimisation et en a conclu que les arguments de la fonction n'allaient pas être utilisés par la suite et donc que les registres W0...W2 ne vont pas être utilisés.

Nous avons donc une paire d'instructions MUL/ADD au lieu d'un seul MADD.

#### 1.14.4 MIPS

Listing 1.98 : GCC 4.4.5 avec optimisation

```

.text:00000000 f:
; $a0=a
; $a1=b
; $a2=c
.text:00000000      mult    $a1, $a0
.text:00000004      mflo   $v0
.text:00000008      jr     $ra
.text:0000000C      addu   $v0, $a2, $v0      ; slot de délai de
                        branchement
; au retour le résultat est dans $v0
.text:00000010 main:
.text:00000010
.text:00000010 var_10 = -0x10
.text:00000010 var_4 = -4
.text:00000010
.text:00000010      lui    $gp, (__gnu_local_gp >> 16)
.text:00000014      addiu  $sp, -0x20
.text:00000018      la     $gp, (__gnu_local_gp & 0xFFFF)
.text:0000001C      sw    $ra, 0x20+var_4($sp)
.text:00000020      sw    $gp, 0x20+var_10($sp)
; définir c:
.text:00000024      li    $a2, 3
; définir a:
.text:00000028      li    $a0, 1
.text:0000002C      jal   f
; définir b:

```

<sup>86</sup>Aussi disponible en [http://infocenter.arm.com/help/topic/com.arm.doc.ih0055b/IHI0055B\\_aapcs64.pdf](http://infocenter.arm.com/help/topic/com.arm.doc.ih0055b/IHI0055B_aapcs64.pdf)

```

.text:00000030      li      $a1, 2          ; slot de délai de
                    branchement
; le résultat est maintenant dans $v0
.text:00000034      lw      $gp, 0x20+var_10($sp)
.text:00000038      lui    $a0, ($LC0 >> 16)
.text:0000003C      lw      $t9, (printf & 0xFFFF)($gp)
.text:00000040      la     $a0, ($LC0 & 0xFFFF)
.text:00000044      jalr   $t9
; prend le résultat de la fonction f() et le passe
; en second argument à printf():
.text:00000048      move   $a1, $v0        ; slot de délai de
                    branchement
.text:0000004C      lw      $ra, 0x20+var_4($sp)
.text:00000050      move   $v0, $zero
.text:00000054      jr     $ra
.text:00000058      addiu  $sp, 0x20 ; slot de délai de branchement

```

Les quatre premiers arguments de la fonction sont passés par quatre registres préfixés par A-.

Il y a deux registres spéciaux en MIPS: HI et LO qui sont remplis avec le résultat 64-bit de la multiplication lors de l'exécution d'une instruction MULT.

Ces registres sont accessibles seulement en utilisant les instructions MFLO et MFHI. Ici MFLO prend la partie basse du résultat de la multiplication et le stocke dans \$V0. Donc la partie haute du résultat de la multiplication est abandonnée (le contenu du registre HI n'est pas utilisé). Effectivement: nous travaillons avec des types de données *int* 32-bit ici.

Enfin, ADDU («Add Unsigned» addition non signée) ajoute la valeur du troisième argument au résultat.

Il y a deux instructions différentes pour l'addition en MIPS: ADD et ADDU. La différence entre les deux n'est pas relative au fait d'être signé, mais aux exceptions. ADD peut déclencher une exception lors d'un débordement, ce qui est parfois utile<sup>87</sup> et supporté en ADA LP, par exemple. ADDU ne déclenche pas d'exception lors d'un débordement. Comme C/C++ ne supporte pas ceci, dans notre exemple nous voyons ADDU au lieu de ADD.

Le résultat 32-bit est laissé dans \$V0.

Il y a une instruction nouvelle pour nous dans `main()` : JAL («Jump and Link»).

La différence entre JAL et JALR est qu'un offset relatif est encodé dans la première instruction, tandis que JALR saute à l'adresse absolue stockée dans un registre («Jump and Link Register»).

Les deux fonctions `f()` et `main()` sont stockées dans le même fichier objet, donc l'adresse relative de `f()` est connue et fixée.

<sup>87</sup><http://blog.regehr.org/archives/1154>

## 1.15 Plus loin sur le renvoi des résultats

En x86, le résultat de l'exécution d'une fonction est d'habitude renvoyé <sup>88</sup> dans le registre EAX.

Si il est de type octet ou un caractère (*char*), alors la partie basse du registre EAX (AL) est utilisée. Si une fonction renvoie un nombre de type *float*, le registre ST(0) du FPU est utilisé. En ARM, d'habitude, le résultat est renvoyé dans le registre R0.

### 1.15.1 Tentative d'utilisation du résultat d'une fonction renvoyant *void*

Donc, que se passe-t-il si le type de retour de la fonction `main()` a été déclaré du type *void* et non pas *int*? Ce que l'on nomme le code de démarrage (startup-code) appelle `main()` grosso-modo de la façon suivante:

```
push envp
push argv
push argc
call main
push eax
call exit
```

En d'autres mots:

```
exit(main(argc, argv, envp));
```

Si vous déclarez `main()` comme renvoyant *void*, rien ne sera renvoyé explicitement (en utilisant la déclaration *return*), alors quelque chose d'inconnu, qui aura été stocké dans la registre EAX lors de l'exécution de `main()` sera l'unique argument de la fonction `exit()`. Il y aura probablement une valeur aléatoire, laissée lors de l'exécution de la fonction, donc le code de retour du programme est pseudo-aléatoire.

Illustrons ce fait: Notez bien que la fonction `main()` a un type de retour *void* :

```
#include <stdio.h>

void main()
{
    printf ("Hello, world!\n");
};
```

Compilons-le sous Linux.

GCC 4.8.1 a remplacé `printf()` par `puts()` (nous avons vu ceci avant: [1.5.3 on page 29](#)), mais c'est OK, puisque `puts()` renvoie le nombre de caractères écrit, tout comme `printf()`. Remarquez que le registre EAX n'est pas mis à zéro avant la fin de `main()`.

Ceci implique que la valeur de EAX à la fin de `main()` contient ce que `puts()` y avait mis.

<sup>88</sup>Voir également : MSDN: Return Values (C++) : [MSDN](#)

Listing 1.99 : GCC 4.8.1

```
.LC0:
    .string "Hello, world!"
main:
    push    ebp
    mov     ebp, esp
    and     esp, -16
    sub     esp, 16
    mov     DWORD PTR [esp], OFFSET FLAT:.LC0
    call    puts
    leave
    ret
```

Écrivons un script bash affichant le code de retour:

Listing 1.100 : tst.sh

```
#!/bin/sh
./hello_world
echo $?
```

Et lançons le:

```
$ tst.sh
Hello, world!
14
```

14 est le nombre de caractères écrits. Le nombre de caractères affichés est *passé* de `printf()`, à travers EAX/RAX, dans le «code de retour».

Un autre exemple dans le livre: [3.32 on page 833](#).

À propos, lorsque l'on décompile du C++ dans Hex-Rays, nous rencontrons souvent une fonction qui se termine par un destructeur d'une classe:

```
...
call    ??1CString@@QAE@XZ ; CString:: CString(void)
mov     ecx, [esp+30h+var_C]
pop     edi
pop     ebx
mov     large fs:0, ecx
add     esp, 28h
retn
```

Dans le standard C++, le destructeur ne renvoie rien, mais lorsque Hex-Rays n'en sait rien, et pense que le destructeur et cette fonction renvoient tout deux un *int*

```
...
    return CString::~~CString(&Str);
}
```



### 1.15.2 Que se passe-t-il si on n'utilise pas le résultat de la fonction?

`printf()` renvoie le nombre de caractères écrit avec succès, mais, en pratique, ce résultat est rarement utilisé.

Il est aussi possible d'appeler une fonction dont la finalité est de renvoyer une valeur, et de ne pas l'utiliser:

```
int f()
{
    // skip first 3 random values:
    rand();
    rand();
    rand();
    // and use 4th:
    return rand();
};
```

Le résultat de la fonction `rand()` est mis dans EAX, dans les quatre cas.

Mais dans les 3 premiers, la valeur dans EAX n'est pas utilisée.

### 1.15.3 Renvoyer une structure

Revenons au fait que la valeur de retour est passée par le registre EAX.

C'est pourquoi les vieux compilateurs C ne peuvent pas créer de fonction capable de renvoyer quelque chose qui ne tient pas dans un registre (d'habitude *int*), mais si besoin, les informations doivent être renvoyées via un pointeur passé en argument.

Donc, d'habitude, si une fonction doit renvoyer plusieurs valeurs, elle en renvoie une seule, et le reste—par des pointeurs.

Maintenant, il est possible de renvoyer, disons, une structure entière, mais ce n'est pas encore très populaire. Si une fonction doit renvoyer une grosse structure, la fonction [appelante](#) doit l'allouer et passer un pointeur sur cette dernière via le premier argument, de manière transparente pour le programmeur. C'est presque la même chose que de passer un pointeur manuellement dans le premier argument, mais le compilateur le cache.

Petit exemple:

```
struct s
{
    int a;
    int b;
    int c;
};

struct s get_some_values (int a)
{
    struct s rt;
```

```

    rt.a=a+1;
    rt.b=a+2;
    rt.c=a+3;

    return rt;
};

```

...ce que nous obtenons (MSVC 2010 /Ox) :

```

$T3853 = 8                ; size = 4
_a$ = 12                 ; size = 4
?get_some_values@@YA?AUs@@H@Z PROC                ; get_some_values
    mov     ecx, DWORD PTR _a$[esp-4]
    mov     eax, DWORD PTR $T3853[esp-4]
    lea     edx, DWORD PTR [ecx+1]
    mov     DWORD PTR [eax], edx
    lea     edx, DWORD PTR [ecx+2]
    add     ecx, 3
    mov     DWORD PTR [eax+4], edx
    mov     DWORD PTR [eax+8], ecx
    ret     0
?get_some_values@@YA?AUs@@H@Z ENDP                ; get_some_values

```

Ici, le nom de la macro interne pour passer le pointeur sur une structure est \$T3853.

Cet exemple peut être réécrit en utilisant les extensions C99 du langage:

```

struct s
{
    int a;
    int b;
    int c;
};

struct s get_some_values (int a)
{
    return (struct s){.a=a+1, .b=a+2, .c=a+3};
};

```

Listing 1.101 : GCC 4.8.1

```

_get_some_values proc near

ptr_to_struct    = dword ptr 4
a                = dword ptr 8

                mov     edx, [esp+a]
                mov     eax, [esp+ptr_to_struct]
                lea     ecx, [edx+1]
                mov     [eax], ecx
                lea     ecx, [edx+2]
                add     edx, 3
                mov     [eax+4], ecx
                mov     [eax+8], edx

```

```

                retn
_get_some_values endp

```

Comme on le voit, la fonction remplit simplement les champs de la structure allouée par la fonction appelante, comme si un pointeur sur la structure avait été passé. Donc, il n'y a pas d'impact négatif sur les performances.

## 1.16 Pointeurs

### 1.16.1 Renvoyer des valeurs

Les pointeurs sont souvent utilisés pour renvoyer des valeurs depuis les fonctions (rappelez-vous le cas ([1.12 on page 91](#)) de `scanf()`).

Par exemple, lorsqu'une fonction doit renvoyer deux valeurs.

#### Exemple avec des variables globales

```

#include <stdio.h>

void f1 (int x, int y, int *sum, int *product)
{
    *sum=x+y;
    *product=x*y;
};

int sum, product;

void main()
{
    f1(123, 456, &sum, &product);
    printf ("sum=%d, product=%d\n", sum, product);
};

```

Ceci se compile en:

Listing 1.102 : MSVC 2010 avec optimisation (/Ob0)

```

COMM    _product:DWORD
COMM    _sum:DWORD
$SG2803 DB      'sum=%d, product=%d', 0aH, 00H

_x$ = 8          ; size = 4
_y$ = 12         ; size = 4
_sum$ = 16       ; size = 4
_product$ = 20   ; size = 4
_f1      PROC
        mov     ecx, DWORD PTR _y$[esp-4]
        mov     eax, DWORD PTR _x$[esp-4]
        lea    edx, DWORD PTR [eax+ecx]
        imul   eax, ecx

```

```
    mov     ecx, DWORD PTR _product$[esp-4]
    push   esi
    mov     esi, DWORD PTR _sum$[esp]
    mov     DWORD PTR [esi], edx
    mov     DWORD PTR [ecx], eax
    pop    esi
    ret     0
_f1     ENDP

_main  PROC
    push   OFFSET _product
    push   OFFSET _sum
    push   456      ; 000001c8H
    push   123     ; 0000007bH
    call  _f1
    mov     eax, DWORD PTR _product
    mov     ecx, DWORD PTR _sum
    push   eax
    push   ecx
    push   OFFSET $SG2803
    call  DWORD PTR __imp__printf
    add     esp, 28
    xor     eax, eax
    ret     0
_main  ENDP
```

Regardons ceci dans OllyDbg :

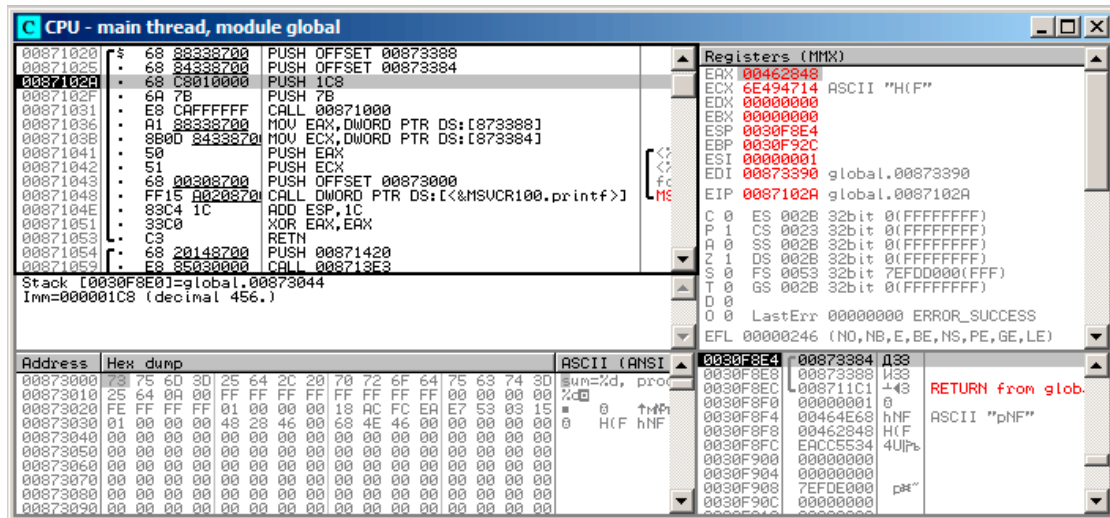
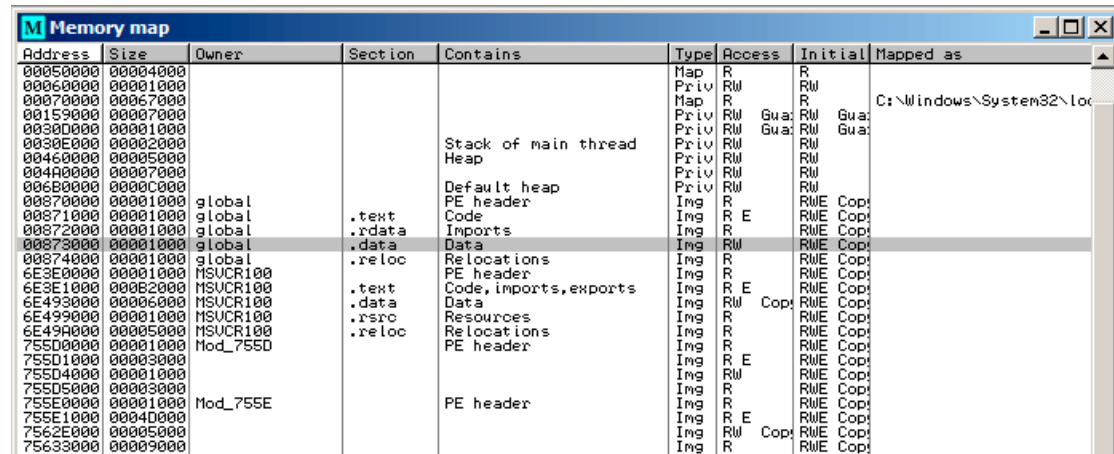

Fig. 1.24: OllyDbg : les adresses des variables globales sont passées à f1 ()

Tout d'abord, les adresses des variables globales sont passées à f1 (). Nous pouvons cliquer sur «Follow in dump» sur l'élément de la pile, et nous voyons l'espace alloué dans le segment de données pour les deux variables.

Ces variables sont mises à zéro, car les données non-initialisées (de **BSS**) sont effacées avant le début de l'exécution, [voir *ISO/IEC 9899:TC3 (C C99 standard)*, (2007) 6.7.8p10].

Elles se trouvent dans le segment de données, nous pouvons le vérifier en appuyant sur Alt-M et en regardant la carte de la mémoire:



Address	Size	Owner	Section	Contains	Type	Access	Initial	Mapped as
00050000	00004000				Map	R	R	
00060000	00001000				Priv	RW	RW	
00070000	00067000				Map	R	R	C:\Windows\System32\Loc
00159000	00007000				Priv	RW	Gua	RW
0030D000	00001000				Priv	RW	Gua	RW
0030E000	00002000			Stack of main thread	Priv	RW	RW	
00460000	00005000			Heap	Priv	RW	RW	
004A0000	00007000				Priv	RW	RW	
006B0000	0000C000			Default heap	Priv	RW	RW	
00870000	00001000	global		PE header	Ing	R	RWE	Copt
00871000	00001000	global	.text	Code	Ing	R E	RWE	Copt
00872000	00001000	global	.rdata	Imports	Ing	R	RWE	Copt
00873000	00001000	global	.data	Data	Ing	RW	RWE	Copt
00874000	00001000	global	.reloc	Relocations	Ing	R	RWE	Copt
6E3E0000	00001000	MSUCR100		PE header	Ing	R	RWE	Copt
6E3E1000	00002000	MSUCR100	.text	Code, imports, exports	Ing	R E	RWE	Copt
6E493000	00006000	MSUCR100	.data	Data	Ing	RW	Copt	RWE
6E499000	00001000	MSUCR100	.rsrc	Resources	Ing	R	RWE	Copt
6E49A000	00005000	MSUCR100	.reloc	Relocations	Ing	R	RWE	Copt
755D0000	00001000	Mod_755D		PE header	Ing	R	RWE	Copt
755D1000	00003000				Ing	R E	RWE	Copt
755D4000	00001000				Ing	RW	RWE	Copt
755D5000	00003000				Ing	R	RWE	Copt
755E0000	00001000	Mod_755E		PE header	Ing	R	RWE	Copt
755E1000	00004000				Ing	R E	RWE	Copt
7562E000	00005000				Ing	RW	Copt	RWE
75633000	00009000				Ing	R	RWE	Copt

Fig. 1.25: OllyDbg : carte de la mémoire

Traçons l'exécution (F7) jusqu'au début de f1() :

**CPU - main thread, module global**

Address	Hex	dump	ASCII (ANSI)
00871000	8B4C24	08	MOV ECX,DWORD PTR SS:[ARG.2]
00871004	8B4424	04	MOV EAX,DWORD PTR SS:[ARG.1]
00871008	8D1408		LEA EDX,[ECX+EAX]
0087100B	0FAFC1		IMUL EAX,ECX
0087100E	8B4C24	10	MOV ECX,DWORD PTR SS:[ARG.4]
00871012	56		PUSH ESI
00871013	8B7424	10	MOV ESI,DWORD PTR SS:[ARG.3]
00871017	8916		MOV DWORD PTR DS:[ESI],EDX
00871019	8901		MOV DWORD PTR DS:[ECX],EAX
0087101B	5E		POP ESI
0087101C	C3		RETN
0087101D	CC		INT3
0087101E	CC		INT3
0087101F	CC		INT3
00871020	68	8838700	PUSH OFFSET 00873388
00871025	68	8438700	PUSH OFFSET 00873384

Stack [0030F8E0]=000001C8 (decimal 456.)  
ECX=6E494714 (MSVCRT00.\_\_initenv)  
Local call from 871031

**Registers (MMX)**

EAX	00462848
ECX	6E494714 ASCII "H(F"
EDX	00000000
EBX	00000000
ESP	0030F808
EBP	0030F92C
ESI	00000001
EDI	00873390 global.00873390
EIP	00871000 global.00871000
C 0	ES 002B 32bit 0(FFFFFFFF)
P 1	CS 0023 32bit 0(FFFFFFFF)
A 0	SS 002B 32bit 0(FFFFFFFF)
Z 1	DS 002B 32bit 0(FFFFFFFF)
S 0	FS 0053 32bit 7EFD0000(FFF)
T 0	GS 002B 32bit 0(FFFFFFFF)
D 0	
O 0	LastErr 00000000 ERROR_SUCCESS
EFL	00000246 (NO,NB,E,BE,NS,PE,GE,LE)

**Address Hex dump ASCII (ANSI)**

Address	Hex	dump	ASCII (ANSI)
0030F808	73 75 6D 3D 25 64 2C 20 70 72 6F 64 75 63 74 3D		sum=%d, prod
0030F80C	00 00 00 00 00 00 00 00 00 00 00 00 00 00 00		%d
0030F810	25 64 0A 00 FF FF FF FF FF FF FF FF 00 00 00 00		%d
0030F814	FE FF FF FF 01 00 00 00 18 AC FC EA E7 53 03 15		0 hNF
0030F818	01 00 00 00 48 28 46 00 68 4E 46 00 00 00 00 00		0 H(F hNF
0030F81C	00 00 00 00 00 00 00 00 00 00 00 00 00 00 00		
0030F820	00 00 00 00 00 00 00 00 00 00 00 00 00 00 00		
0030F824	00 00 00 00 00 00 00 00 00 00 00 00 00 00 00		
0030F828	00 00 00 00 00 00 00 00 00 00 00 00 00 00 00		
0030F82C	00 00 00 00 00 00 00 00 00 00 00 00 00 00 00		
0030F830	00 00 00 00 00 00 00 00 00 00 00 00 00 00 00		
0030F834	00 00 00 00 00 00 00 00 00 00 00 00 00 00 00		
0030F838	00 00 00 00 00 00 00 00 00 00 00 00 00 00 00		
0030F83C	00 00 00 00 00 00 00 00 00 00 00 00 00 00 00		
0030F840	00 00 00 00 00 00 00 00 00 00 00 00 00 00 00		
0030F844	00 00 00 00 00 00 00 00 00 00 00 00 00 00 00		
0030F848	00 00 00 00 00 00 00 00 00 00 00 00 00 00 00		
0030F84C	00 00 00 00 00 00 00 00 00 00 00 00 00 00 00		
0030F850	00 00 00 00 00 00 00 00 00 00 00 00 00 00 00		
0030F854	00 00 00 00 00 00 00 00 00 00 00 00 00 00 00		
0030F858	00 00 00 00 00 00 00 00 00 00 00 00 00 00 00		
0030F85C	00 00 00 00 00 00 00 00 00 00 00 00 00 00 00		
0030F860	00 00 00 00 00 00 00 00 00 00 00 00 00 00 00		
0030F864	00 00 00 00 00 00 00 00 00 00 00 00 00 00 00		
0030F868	00 00 00 00 00 00 00 00 00 00 00 00 00 00 00		
0030F86C	00 00 00 00 00 00 00 00 00 00 00 00 00 00 00		
0030F870	00 00 00 00 00 00 00 00 00 00 00 00 00 00 00		
0030F874	00 00 00 00 00 00 00 00 00 00 00 00 00 00 00		
0030F878	00 00 00 00 00 00 00 00 00 00 00 00 00 00 00		
0030F87C	00 00 00 00 00 00 00 00 00 00 00 00 00 00 00		
0030F880	00 00 00 00 00 00 00 00 00 00 00 00 00 00 00		
0030F884	00 00 00 00 00 00 00 00 00 00 00 00 00 00 00		

Fig. 1.26: OllyDbg : f1() commence

Deux valeurs sont visibles sur la pile: 456 (0x1C8) et 123 (0x7B), et aussi les adresses des deux variables globales.

Suivons l'exécution jusqu'à la fin de `f1()`. Dans la fenêtre en bas à gauche, nous voyons comment le résultat du calcul apparaît dans les variables globales:

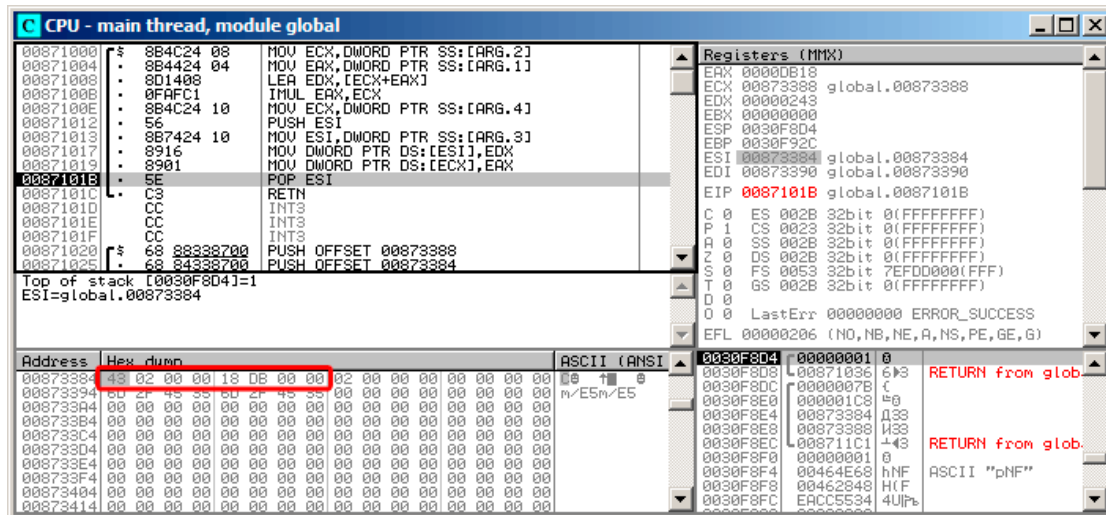

Fig. 1.27: OllyDbg : l'exécution de `f1()` est terminée



Maintenant les valeurs des variables globales sont chargées dans des registres, prêtes à être passées à printf() (via la pile) :

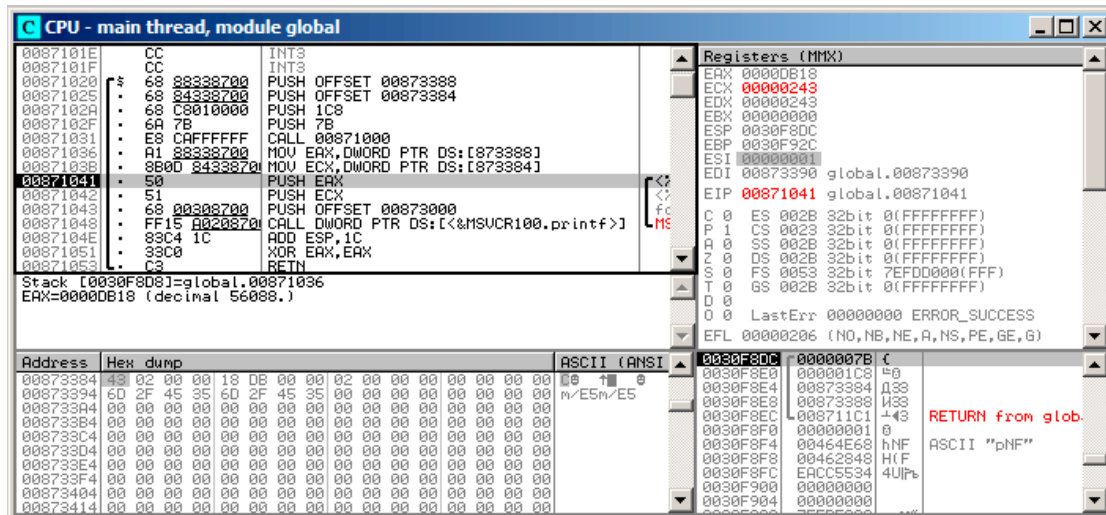

Fig. 1.28: OllyDbg : les adresses des variables globales sont passées à printf()

### Exemple avec des variables locales

Modifions légèrement notre exemple:

Listing 1.103 : maintenant les variables sum et product sont locales

```

void main()
{
    int sum, product; // maintenant, les variables sont locales à la
    fonction

    f1(123, 456, &sum, &product);
    printf ("sum=%d, product=%d\n", sum, product);
};

```

Le code de f1() ne va pas changer. Seul celui de main() va changer:

Listing 1.104 : MSVC 2010 avec optimisation (/Ob0)

```

_product$ = -8 ; size = 4
_sum$ = -4 ; size = 4
_main PROC
; Line 10
sub esp, 8
; Line 13
lea eax, DWORD PTR _product$[esp+8]
push eax
lea ecx, DWORD PTR _sum$[esp+12]
push ecx

```

```
    push    456      ; 000001c8H
    push    123      ; 0000007bH
    call    _f1
; Line 14
    mov     edx, DWORD PTR _product$[esp+24]
    mov     eax, DWORD PTR _sum$[esp+24]
    push    edx
    push    eax
    push    OFFSET $SG2803
    call    DWORD PTR __imp__printf
; Line 15
    xor     eax, eax
    add     esp, 36
    ret     0
```

Regardons à nouveau avec OllyDbg. Les adresses des variables locales dans la pile sont 0x2EF854 et 0x2EF858. Voyons comment elles sont poussées sur la pile:

The screenshot shows the OllyDbg interface for the CPU - main thread, module local. The assembly window displays the following code:

```

00A6101E CC INT3
00A6101F CC INT3
00A61020 83EC 08 SUB ESP,8
00A61023 8D0424 LEA EAX,[LOCAL.1]
00A61026 50 PUSH EAX
00A61027 8D4424 08 LEA EAX,[LOCAL.0]
00A6102B 50 PUSH EAX
00A6102C 68 C8010000 PUSH 1C8
00A61031 6A 7B PUSH 7B
00A61033 E8 C8FFFFFF CALL 00A61000
00A61038 FF7424 10 PUSH DWORD PTR SS:[LOCAL.1]
00A6103C FF7424 18 PUSH DWORD PTR SS:[LOCAL.0]
00A61040 68 0030A600 PUSH OFFSET 00A63000
00A61045 E8 06000000 CALL <JMP.&MSUCR110.printf>
00A6104A 33C0 XOR EAX,EAX
00A6104C 83C4 24 ADD ESP,24
  
```

The Registers (MMX) window shows the following values:

```

EAX 002EF858
ECX 004DCDF8
EDX 00000000
EBX 00000000
ESP 002EF850
EBP 002EF898
ESI 00000001
EDI 00000000
EIP 00A6102B local.00A6102B
  
```

The Stack window shows the following dump:

```

Address Hex dump ASCII (ANSI)
00A63000 78 75 6D 3D 25 64 2C 20 70 72 6F 64 75 63 74 3D sum=%d, pro
00A63010 25 64 0A 00 01 00 00 00 00 00 00 00 00 00 00 %d 0
00A63020 FE FF FF FF FF FF FF A9 7B 48 AB 56 84 B7 54 "
00A63030 00 00 00 00 00 00 00 01 00 00 00 88 9F 4D 00
00A63040 F3 CD 4D 00 00 00 00 00 00 00 00 00 00 00 00
00A63050 00 00 00 00 00 00 00 00 00 00 00 00 00 00 00
00A63060 00 00 00 00 00 00 00 00 00 00 00 00 00 00 00
00A63070 00 00 00 00 00 00 00 00 00 00 00 00 00 00 00
00A63080 00 00 00 00 00 00 00 00 00 00 00 00 00 00 00
00A63090 00 00 00 00 00 00 00 00 00 00 00 00 00 00 00
  
```

Fig. 1.29: OllyDbg : les adresses des variables locales sont poussées sur la pile

f1() commence. Jusqu'ici, il n'y a que des restes de données sur la pile en 0x2EF854 et 0x2EF858 :

**CPU - main thread, module local**

00A61000	8B5424 08	MOV EDX, DWORD PTR SS:[ARG.2]
00A61004	8B4424 0C	MOV EAX, DWORD PTR SS:[ARG.3]
00A61008	56	PUSH ESI
00A61009	8B7424 08	MOV ESI, DWORD PTR SS:[ARG.1]
00A6100D	8D0C16	LEA ECX, [EDX+ESI]
00A61010	0FAFF2	IMUL ESI, EDX
00A61013	8908	MOV DWORD PTR DS:[EAX], ECX
00A61015	8B4424 14	MOV EAX, DWORD PTR SS:[ARG.4]
00A61019	8938	MOV DWORD PTR DS:[EAX], ESI
00A6101B	5E	POP ESI
00A6101C	C3	RETN
00A6101D	CC	INT3
00A6101E	CC	INT3
00A6101F	CC	INT3
00A61020	83EC 08	SUB ESP, 8
00A61023	8B4424	LEA EBX, [LOCAL.1]

Stack [002EF848]=000001C8 (decimal 456.)  
EDX=0  
Local call from 0A61033

**Registers (MMX)**

EAX	002EF858
ECX	004DCDF8
EDX	00000000
EBX	00000000
ESP	002EF840
EBP	002EF898
ESI	00000001
EDI	00000000
EIP	00A61000 local.00A61000
C 0	ES 002B 32bit 0(FFFFFFFF)
P 0	CS 0023 32bit 0(FFFFFFFF)
A 0	SS 002B 32bit 0(FFFFFFFF)
Z 0	DS 002B 32bit 0(FFFFFFFF)
S 0	FS 0053 32bit 7EFD0000(FFF)
T 0	GS 002B 32bit 0(FFFFFFFF)
0 0	
0 0	LastErr 00000000 ERROR_SUCCESS
EFL	00000202 (NO, NB, NE, A, NS, PO, GE, G)

**Hex dump**

Address	Hex	dump	ASCII (ANSI)
00A63000	75 6D 30 25 64 2C 20 70 72 6F 64 75 63 74 3D		sun=%d, proc
00A63010	25 64 0A 00 01 00 00 00 00 00 00 00 00 00 00		%d 0
00A63020	FE FF FF FF FF FF FF A9 7B 48 AB 56 84 B7 54		a(Hr
00A63030	00 00 00 00 00 00 00 00 01 00 00 00 88 9F 40 00		0
00A63040	F8 CD 4D 00 00 00 00 00 00 00 00 00 00 00 00		=M
00A63050	00 00 00 00 00 00 00 00 00 00 00 00 00 00 00		
00A63060	00 00 00 00 00 00 00 00 00 00 00 00 00 00 00		
00A63070	00 00 00 00 00 00 00 00 00 00 00 00 00 00 00		
00A63080	00 00 00 00 00 00 00 00 00 00 00 00 00 00 00		
00A63090	00 00 00 00 00 00 00 00 00 00 00 00 00 00 00		

**Stack**

002EF840	00A61038	8	RETURN from loca
002EF844	0000007B	(	
002EF848	000001C8	u0	
002EF84C	002EF858	X°	
002EF850	002EF854	T°	
002EF854	5516FA4B	K°	RETURN to MSUCR1
002EF858	00000001	0	
002EF85C	00A61257	W°W	RETURN from loca
002EF860	00000001	0	
002EF864	004D9F88	RAM	
002EF868	004DCDF8	=M	

Fig. 1.30: OllyDbg : f1() commence

f1() se termine:

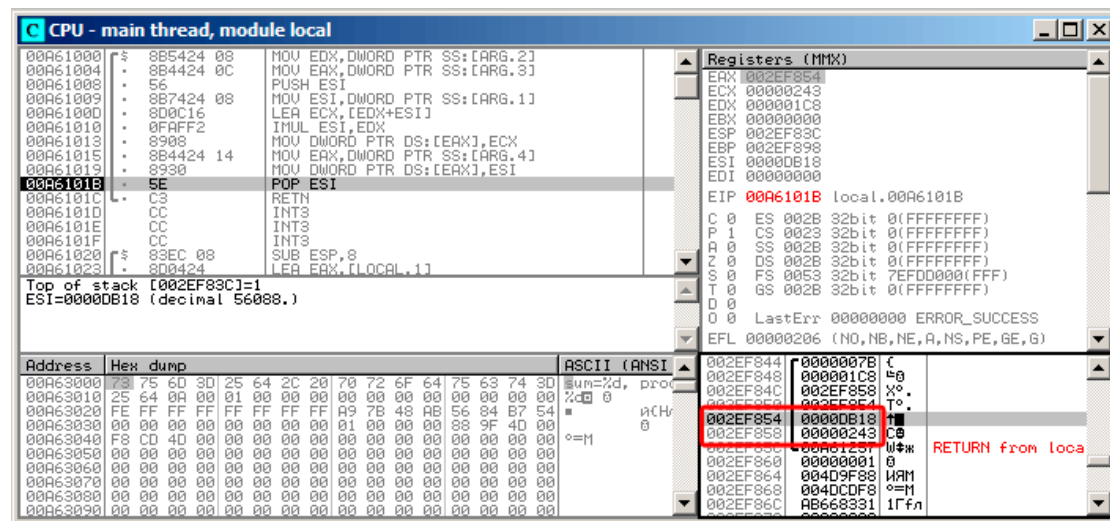

Fig. 1.31: OllyDbg : f1() termine son exécution

Nous trouvons maintenant 0xDB18 et 0x243 aux adresses 0x2EF854 et 0x2EF858. Ces valeurs sont les résultats de f1().

## Conclusion

f1() peut renvoyer des pointeurs sur n'importe quel emplacement en mémoire, situés n'importe où.

C'est par essence l'utilité des pointeurs.

À propos, les *references* C++ fonctionnent exactement pareil. Voir à ce propos: (3.21.3 on page 721).

## 1.16.2 Échanger les valeurs en entrée

Ceci fait ce que l'on veut:

```
#include <memory.h>
#include <stdio.h>

void swap_bytes (unsigned char* first, unsigned char* second)
{
    unsigned char tmp1;
    unsigned char tmp2;

    tmp1=*first;
    tmp2=*second;
```

```

        *first=tmp2;
        *second=tmp1;
};

int main()
{
    // copier la chaîne dans la heap, afin de pouvoir la modifier
    char *s=strdup("string");

    // échanger le 2ème et le 3ème caractères
    swap_bytes (s+1, s+2);

    printf ("%s\n", s);
};

```

Comme on le voit, les octets sont chargés dans la partie 8-bit basse de ECX et EBX en utilisant MOVZX (donc les parties hautes de ces registres vont être effacées) et ensuite les octets échangés sont récrits.

Listing 1.105 : GCC 5.4 avec optimisation

```

swap_bytes:
    push    ebx
    mov     edx, DWORD PTR [esp+8]
    mov     eax, DWORD PTR [esp+12]
    movzx   ecx, BYTE PTR [edx]
    movzx   ebx, BYTE PTR [eax]
    mov     BYTE PTR [edx], bl
    mov     BYTE PTR [eax], cl
    pop     ebx
    ret

```

Les adresses des deux octets sont lues depuis les arguments et durant l'exécution de la fonction sont copiés dans EDX et EAX.

Donc nous utilisons des pointeurs, il n'y a sans doute pas de meilleure façon de réaliser cette tâche sans eux.

## 1.17 Opérateur GOTO

L'opérateur GOTO est en général considéré comme un anti-pattern, voir [Edgar Dijkstra, *Go To Statement Considered Harmful* (1968)<sup>89</sup>]. Néanmoins, il peut être utilisé raisonnablement, voir [Donald E. Knuth, *Structured Programming with go to Statements* (1974)<sup>90</sup>]<sup>91</sup>.

Voici un exemple très simple:

```
#include <stdio.h>
```

<sup>89</sup><http://yurichev.com/mirrors/Dijkstra68.pdf>

<sup>90</sup><http://yurichev.com/mirrors/KnuthStructuredProgrammingGoTo.pdf>

<sup>91</sup>[Dennis Yurichev, *C/C++ programming language notes*] a aussi quelques exemples.

```

int main()
{
    printf ("begin\n");
    goto exit;
    printf ("skip me!\n");
exit:
    printf ("end\n");
};

```

Voici ce que nous obtenons avec MSVC 2012:

Listing 1.106 : MSVC 2012

```

$SG2934 DB      'begin', 0aH, 00H
$SG2936 DB      'skip me!', 0aH, 00H
$SG2937 DB      'end', 0aH, 00H

_main  PROC
        push    ebp
        mov     ebp, esp
        push   OFFSET $SG2934 ; 'begin'
        call   _printf
        add    esp, 4
        jmp    SHORT $exit$3
        push   OFFSET $SG2936 ; 'skip me!'
        call   _printf
        add    esp, 4
$exit$3:
        push   OFFSET $SG2937 ; 'end'
        call   _printf
        add    esp, 4
        xor    eax, eax
        pop    ebp
        ret    0
_main  ENDP

```

L'instruction *goto* a simplement été remplacée par une instruction *JMP*, qui a le même effet: un saut incondtionnel à un autre endroit. Le second *printf()* peut seulement être exécuté avec une intervention humaine, en utilisant un débogueur ou en modifiant le code.

Cela peut être utile comme exercice simple de patching. Ouvrons l'exécutable généré dans Hiew:

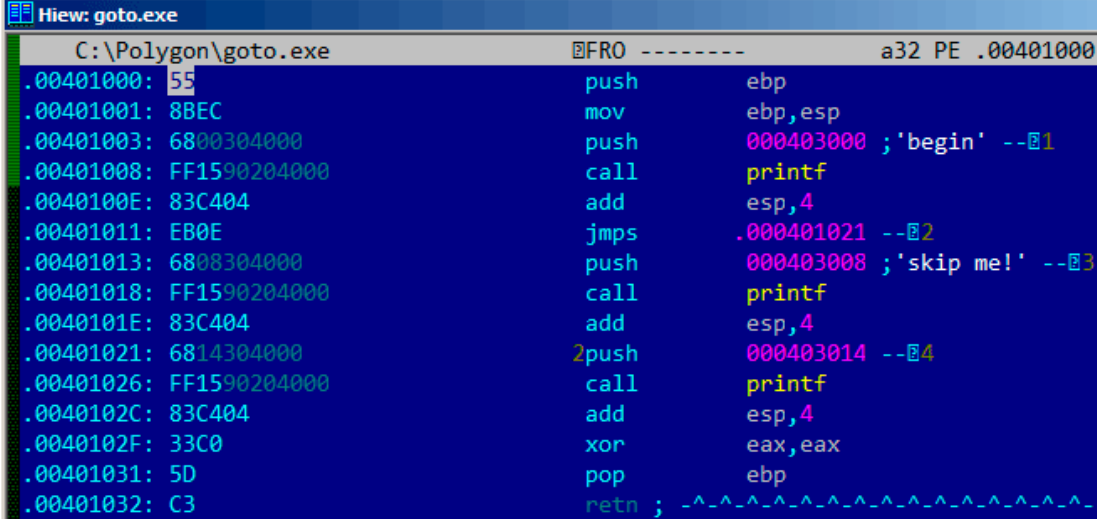

```

Hiew: goto.exe
C:\Polygon\goto.exe  FRO ----- a32 PE .00401000
.00401000: 55          push     ebp
.00401001: 8BEC       mov     ebp,esp
.00401003: 6800304000 push    000403000 ;'begin' --1
.00401008: FF1590204000 call   printf
.0040100E: 83C404    add     esp,4
.00401011: EB0E     jmps   .00401021 --2
.00401013: 6808304000 push    000403008 ;'skip me!' --3
.00401018: FF1590204000 call   printf
.0040101E: 83C404    add     esp,4
.00401021: 6814304000 2push   000403014 --4
.00401026: FF1590204000 call   printf
.0040102C: 83C404    add     esp,4
.0040102F: 33C0     xor     eax,eax
.00401031: 5D       pop     ebp
.00401032: C3       retn ; -^-^-^-^-^-^-^-^-^-^-^-

```

Fig. 1.32: Hiew



Placez le curseur à l'adresse du JMP (0x410), pressez F3 (edit), pressez deux fois zéro, donc l'opcode devient EB 00 :

```

Hiew: goto.exe
C:\Polygon\goto.exe  FWO EDITMODE  a32 PE  00000413
00000400: 55      push   ebp
00000401: 8BEC   mov    ebp,esp
00000403: 6800304000  push  000403000 ; '@0 '
00000408: FF1590204000  call  d,[000402090]
0000040E: 83C404   add   esp,4
00000411: EB00   jmps  00000413
00000413: 6800304000  push  000403008 ; '@00 '
00000418: FF1590204000  call  d,[000402090]
0000041E: 83C404   add   esp,4
00000421: 6814304000  push  000403014 ; '@000 '
00000426: FF1590204000  call  d,[000402090]
0000042C: 83C404   add   esp,4
0000042F: 33C0   xor   eax,eax
00000431: 5D     pop   ebp
00000432: C3     retn  ; ^.^.^.^.^.^.^.^.^.^.^.^.^.^.^.^

```

Fig. 1.33: Hiew

Le second octet de l'opcode de JMP indique l'offset relatif du saut, 0 signifie le point juste après l'instruction courante.

Donc maintenant JMP n'évite plus le second printf().

Pressez F9 (save) et quittez. Maintenant, si nous lançons l'exécutable, nous verrons ceci:

Listing 1.107 : Sortie de l'exécutable modifié

```

C:\...>goto.exe

begin
skip me!
end

```

Le même résultat peut être obtenu en remplaçant l'instruction JMP par 2 instructions NOP.

NOP a un opcode de 0x90 et une longueur de 1 octet, donc nous en avons besoin de 2 pour remplacer JMP (qui a une taille de 2 octets).

### 1.17.1 Code mort

Le second appel à printf() est aussi appelé «code mort» en terme de compilateur.

Cela signifie que le code ne sera jamais exécuté. Donc lorsque vous compilez cet exemple avec les optimisations, le compilateur supprime le «code mort», n'en laissant aucune trace:

Listing 1.108 : MSVC 2012 avec optimisation

```

$SG2981 DB      'begin', 0aH, 00H
$SG2983 DB      'skip me!', 0aH, 00H
$SG2984 DB      'end', 0aH, 00H

_main  PROC
        push    OFFSET $SG2981 ; 'begin'
        call   _printf
        push    OFFSET $SG2984 ; 'end'
$exit$4:
        call   _printf
        add    esp, 8
        xor    eax, eax
        ret    0
_main  ENDP

```

Toutefois, le compilateur a oublié de supprimer la chaîne «skip me!».

### 1.17.2 Exercice

Essayez d'obtenir le même résultat en utilisant votre compilateur et votre débogueur favoris.

## 1.18 Sauts conditionnels

### 1.18.1 Exemple simple

```

#include <stdio.h>

void f_signed (int a, int b)
{
    if (a>b)
        printf ("a>b\n");
    if (a==b)
        printf ("a==b\n");
    if (a<b)
        printf ("a<b\n");
};

void f_unsigned (unsigned int a, unsigned int b)
{
    if (a>b)
        printf ("a>b\n");
    if (a==b)
        printf ("a==b\n");
    if (a<b)

```

```

        printf ("a<b\n");
};

int main()
{
    f_signed(1, 2);
    f_unsigned(1, 2);
    return 0;
};

```

## x86

### x86 + MSVC

Voici à quoi ressemble la fonction `f_signed()` :

Listing 1.109 : MSVC 2010 sans optimisation

```

_a$ = 8
_b$ = 12
_f_signed PROC
    push    ebp
    mov     ebp, esp
    mov     eax, DWORD PTR _a$[ebp]
    cmp     eax, DWORD PTR _b$[ebp]
    jle    SHORT $LN3@f_signed
    push    OFFSET $SG737          ; 'a>b'
    call   _printf
    add     esp, 4
$LN3@f_signed:
    mov     ecx, DWORD PTR _a$[ebp]
    cmp     ecx, DWORD PTR _b$[ebp]
    jne    SHORT $LN2@f_signed
    push    OFFSET $SG739          ; 'a==b'
    call   _printf
    add     esp, 4
$LN2@f_signed:
    mov     edx, DWORD PTR _a$[ebp]
    cmp     edx, DWORD PTR _b$[ebp]
    jge    SHORT $LN4@f_signed
    push    OFFSET $SG741          ; 'a<b'
    call   _printf
    add     esp, 4
$LN4@f_signed:
    pop     ebp
    ret     0
_f_signed ENDP

```

La première instruction, *JLE*, représente *Jump if Less or Equal* (saut si inférieur ou égal). En d'autres mots, si le deuxième opérande est plus grand ou égal au premier, le flux d'exécution est passé à l'adresse ou au label spécifié dans l'instruction. Si la condition ne déclenche pas le saut, car le second opérande est plus petit que le

premier, le flux d'exécution ne sera pas altéré et le premier `printf()` sera exécuté. Le second test est `JNE` : *Jump if Not Equal* (saut si non égal). Le flux d'exécution ne changera pas si les opérandes sont égaux.

Le troisième test est `JGE` : *Jump if Greater or Equal*—saute si le premier opérande est supérieur ou égal au deuxième. Donc, si les trois sauts conditionnels sont effectués, aucun des appels à `printf()` ne sera exécuté. Ceci est impossible sans intervention spéciale. Regardons maintenant la fonction `f_unsigned()`. La fonction `f_unsigned()` est la même que `f_signed()`, à la différence que les instructions `JBE` et `JAE` sont utilisées à la place de `JLE` et `JGE`, comme suit:

Listing 1.110 : GCC

```

_a$ = 8    ; size = 4
_b$ = 12   ; size = 4
_f_unsigned PROC
    push    ebp
    mov     ebp, esp
    mov     eax, DWORD PTR _a$[ebp]
    cmp     eax, DWORD PTR _b$[ebp]
    jbe     SHORT $LN3@f_unsigned
    push    OFFSET $SG2761    ; 'a>b'
    call    _printf
    add     esp, 4
$LN3@f_unsigned:
    mov     ecx, DWORD PTR _a$[ebp]
    cmp     ecx, DWORD PTR _b$[ebp]
    jne     SHORT $LN2@f_unsigned
    push    OFFSET $SG2763    ; 'a==b'
    call    _printf
    add     esp, 4
$LN2@f_unsigned:
    mov     edx, DWORD PTR _a$[ebp]
    cmp     edx, DWORD PTR _b$[ebp]
    jae     SHORT $LN4@f_unsigned
    push    OFFSET $SG2765    ; 'a<b'
    call    _printf
    add     esp, 4
$LN4@f_unsigned:
    pop     ebp
    ret     0
_f_unsigned ENDP

```

Comme déjà mentionné, les instructions de branchement sont différentes: `JBE`—*Jump if Below or Equal* (saut si inférieur ou égal) et `JAE`—*Jump if Above or Equal* (saut si supérieur ou égal). Ces instructions (`JA/JAE/JB/JBE`) diffèrent de `JG/JGE/JL/JLE` par le fait qu'elles travaillent avec des nombres non signés.

C'est pourquoi si nous voyons que `JG/JL` sont utilisés à la place de `JA/JB` ou vice-versa, nous pouvons être presque sûr que les variables sont signées ou non signées, respectivement. Voici la fonction `main()`, où presque rien n'est nouveau pour nous:

Listing 1.111 : main()

```
_main PROC
    push    ebp
    mov     ebp, esp
    push    2
    push    1
    call    _f_signed
    add     esp, 8
    push    2
    push    1
    call    _f_unsigned
    add     esp, 8
    xor     eax, eax
    pop     ebp
    ret     0
_main    ENDP
```

## x86 + MSVC + OllyDbg

Nous pouvons voir comment les flags sont mis en lançant cet exemple dans OllyDbg. Commençons par `f_unsigned()`, qui utilise des entiers non signés.

CMP est exécuté trois fois ici, mais avec les même arguments, donc les flags sont les même à chaque fois.

Résultat de la première comparaison:

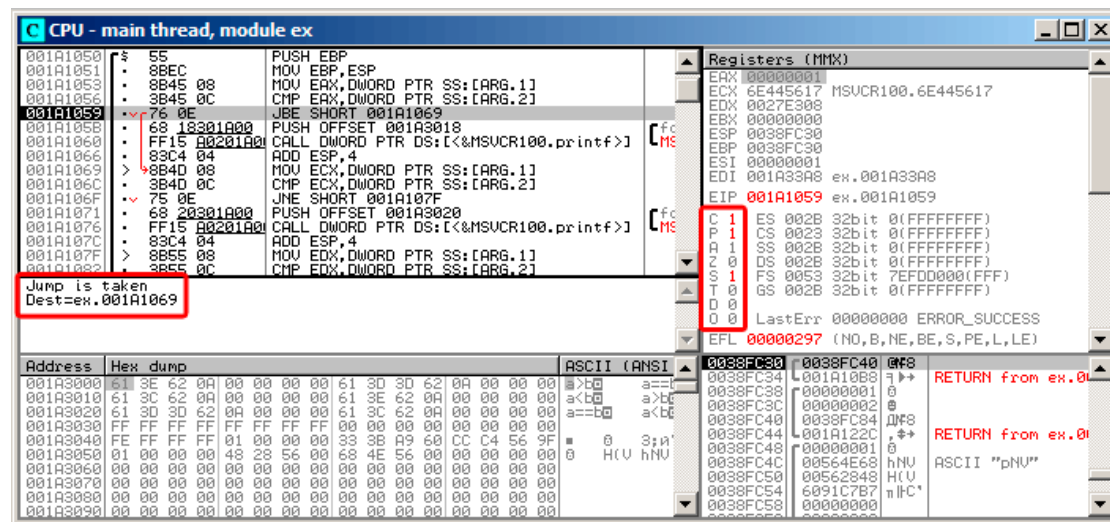

Fig. 1.34: OllyDbg : `f_unsigned()` : premier saut conditionnel

Donc, les flags sont: C=1, P=1, A=1, Z=0, S=1, T=0, D=0, O=0.

Ils sont nommés avec une seule lettre dans OllyDbg par concision.

OllyDbg indique que le saut (JBE) va être suivi maintenant. En effet, si nous regardons dans le manuel d'Intel ([12.1.4 on page 1315](#)), nous pouvons lire que JBE est déclenchée si CF=1 ou ZF=1. La condition est vraie ici, donc le saut est effectué.

Le saut conditionnel suivant:

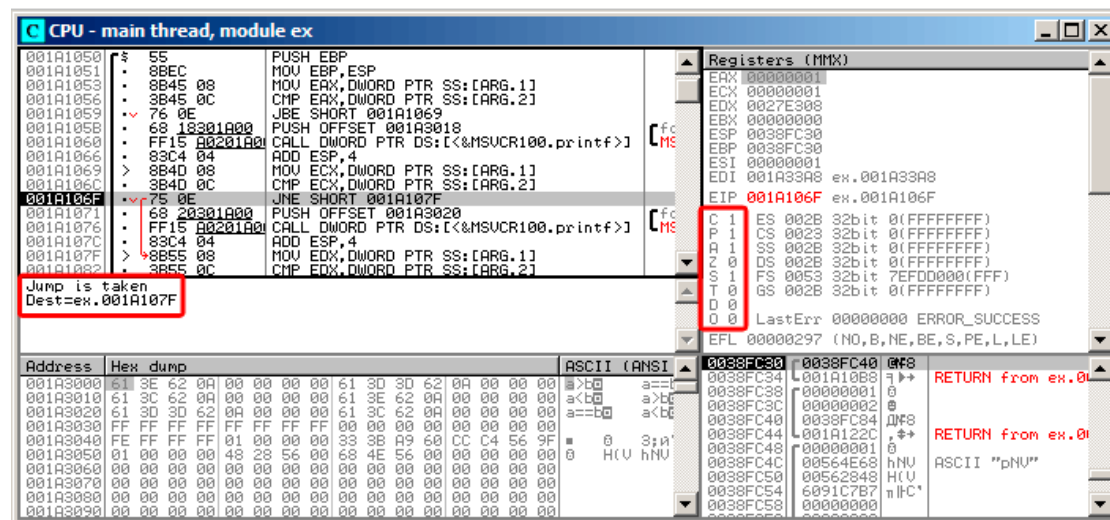

Fig. 1.35: OllyDbg : `f_unsigned()` : second saut conditionnel

OllyDbg indique que le saut JNZ va être effectué maintenant. En effet, JNZ est déclenché si ZF=0 (Zero Flag).

Le troisième saut conditionnel, JNB :

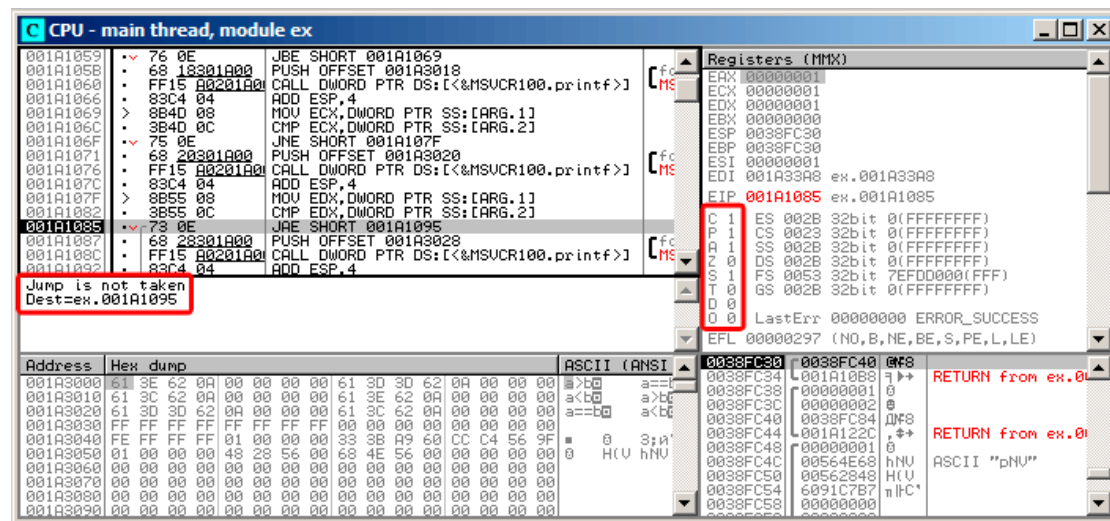

Fig. 1.36: OllyDbg : f\_unsigned() : troisième saut conditionnel

Dans le manuel d'Intel ([12.1.4 on page 1315](#)) nous pouvons voir que JNB est déclenché si CF=0 (Carry Flag - flag de retenue). Ce qui n'est pas vrai dans notre cas, donc le troisième printf() sera exécuté.



Maintenant, regardons la fonction `f_signed()`, qui fonctionne avec des entiers non signés. Les flags sont mis de la même manière: C=1, P=1, A=1, Z=0, S=1, T=0, D=0, O=0. Le premier saut conditionnel JLE est effectué:

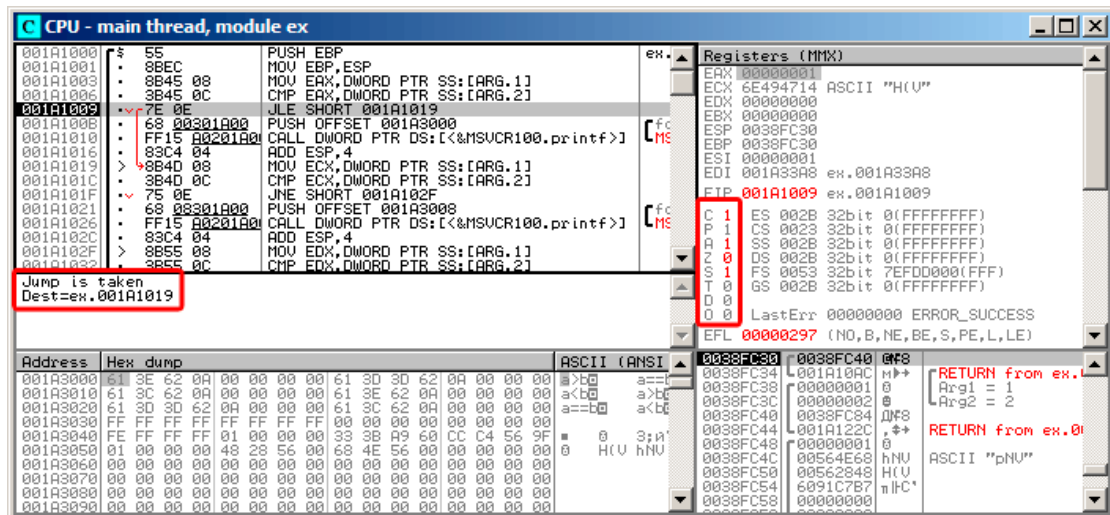

Fig. 1.37: OllyDbg : `f_signed()` : premier saut conditionnel

Dans les manuels d'Intel ([12.1.4 on page 1315](#)) nous trouvons que cette instruction est déclenchée si  $ZF=1$  ou  $SF \neq OF$ .  $SF \neq OF$  dans notre cas, donc le saut est effectué.

Le second saut conditionnel, JNZ, est effectué: si ZF=0 (Zero Flag) :

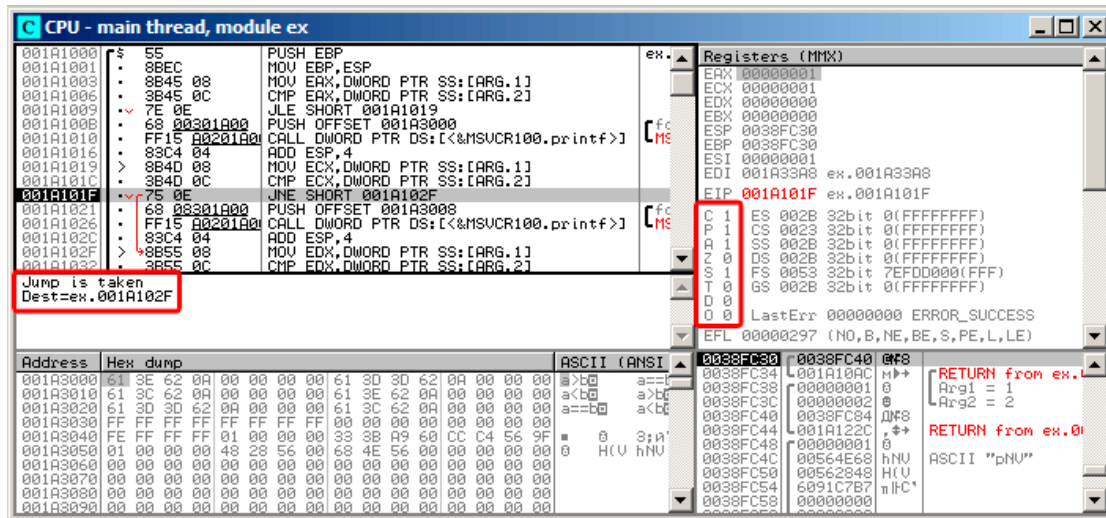

Fig. 1.38: OllyDbg : f\_signed() : second saut conditionnel

Le troisième saut conditionnel, JGE, ne sera pas effectué car il ne l'est que si SF=OF, et ce n'est pas vrai dans notre cas:

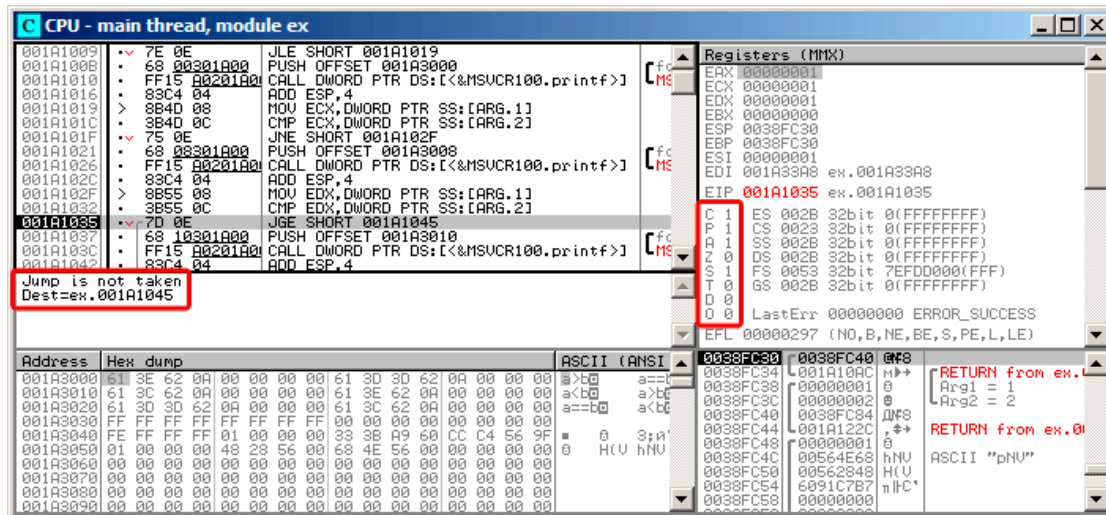

Fig. 1.39: OllyDbg : f\_signed() : troisième saut conditionnel

**x86 + MSVC + Hiew**

Nous pouvons essayer de patcher l'exécutible afin que la fonction `f_unsigned()` affiche toujours «`a==b`», quelque soient les valeurs en entrée. Voici à quoi ça ressemble dans Hiew:

```

Hiew: 7_1.exe
C:\Polygon\ollydbg\7_1.exe  FPO ----- a32 PE .00401000 Hiew 8.02 (c)SEN
.00401000: 55                push    ebp
.00401001: 8BEC            mov     ebp,esp
.00401003: 8B4508         mov     eax,[ebp+8]
.00401006: 3B450C         cmp     eax,[ebp+00C]
.00401009: 7E0D         jle     .000401018 --E1
.0040100B: 6800B04000     push   00040B00 --E2
.00401010: E8AA000000     call   .0004010BF --E3
.00401015: 83C404         add     esp,4
.00401018: 8B4D08         1mov   ecx,[ebp+8]
.0040101B: 3B4D0C         cmp     ecx,[ebp+00C]
.0040101E: 750D         jnz     .00040102D --E4
.00401020: 6800B04000     push   00040B00; 'a==b' --E5
.00401025: E895000000     call   .0004010BF --E3
.0040102A: 83C404         add     esp,4
.0040102D: 8B5508         4mov   edx,[ebp+8]
.00401030: 3B550C         cmp     edx,[ebp+00C]
.00401033: 7D0D         jge     .000401042 --E6
.00401035: 6810B04000     push   00040B010 --E7
.0040103A: E880000000     call   .0004010BF --E3
.0040103F: 83C404         add     esp,4
.00401042: 5D             6pop   ebp
.00401043: C3             retn   ; ^^^^
.00401044: CC             int    3
.00401045: CC             int    3
.00401046: CC             int    3
.00401047: CC             int    3
.00401048: CC             int    3

1Global 2FillBlk 3CryBlk 4Reloat 5OrdLdr 6String 7Direct 8Table 9Ibyte 10Leave 11Naked 12AddName

```

Fig. 1.40: Hiew: fonction `f_unsigned()`

Essentiellement, nous devons accomplir ces trois choses:

- forcer le premier saut à toujours être effectué;
- forcer le second saut à n'être jamais effectué;
- forcer le troisième saut à toujours être effectué.

Nous devons donc diriger le déroulement du code pour toujours effectuer le second `printf()`, et afficher «`a==b`».

Trois instructions (ou octets) doivent être modifiées:

- Le premier saut devient un `JMP`, mais l'`offset` reste le même.
- Le second saut peut être parfois suivi, mais dans chaque cas il sautera à l'instruction suivante, car nous avons mis l'`offset` à 0.

---

Dans cette instruction, l'[offset](#) est ajouté à l'adresse de l'instruction suivante. Donc si l'offset est 0, le saut va transférer l'exécution à l'instruction suivante.

- Le troisième saut est remplacé par JMP comme nous l'avons fait pour le premier, il sera donc toujours effectué.

Voici le code modifié:

```

Hiew: 7_1.exe
C:\Polygon\ollydbg\7_1.exe  FWO EDITMODE  a32 PE  00000434  Hiew 8.02 (c)SEN
00000400: 55           push    ebp
00000401: 8BEC        mov     ebp,esp
00000403: 8B4508      mov     eax,[ebp+8]
00000406: 3B450C      cmp     eax,[ebp+00C]
00000409: EB0D       jmps   00000418
0000040B: 6800B04000 push   00040B000 ; '@'
00000410: E8AA000000 call   000004BF
00000415: 83C404     add     esp,4
00000418: 8B4D08      mov     ecx,[ebp+8]
0000041B: 3B4D0C      cmp     ecx,[ebp+00C]
0000041E: 7500       jnz   00000420
00000420: 6800B04000 push   00040B008 ; '@'
00000425: E895000000 call   000004BF
0000042A: 83C404     add     esp,4
0000042D: 8B5508      mov     edx,[ebp+8]
00000430: 3B550C      cmp     edx,[ebp+00C]
00000433: EB0D       jmps   00000442
00000435: 6810B04000 push   00040B010 ; '@'
0000043A: E880000000 call   000004BF
0000043F: 83C404     add     esp,4
00000442: 5D         pop     ebp
00000443: C3         retn   ; ^-^--^--^--^--^--^--^--^--^--^--^--^--^--^
00000444: CC         int    3
00000445: CC         int    3
00000446: CC         int    3
00000447: CC         int    3
00000448: CC         int    3
1 2 NOPs 3 4 5 6 7 8 Table 9 10 11 12

```

Fig. 1.41: Hiew: modifions la fonction `f_unsigned()`

Si nous oublions de modifier une de ces sauts conditionnels, plusieurs appels à `printf()` pourraient être faits, alors que nous voulons qu'un seul soit exécuté.

### **GCC sans optimisation**

GCC 4.4.1 sans optimisation produit presque le même code, mais avec `puts()` (1.5.3 on page 29) à la place de `printf()`.

### **GCC avec optimisation**

Le lecteur attentif pourrait demander pourquoi exécuter CMP plusieurs fois, si les flags ont les mêmes valeurs après l'exécution ?

Peut-être que l'optimiseur de de MSVC ne peut pas faire cela, mais celui de GCC 4.8.1 peut aller plus loin:

Listing 1.112 : GCC 4.8.1 `f_signed()`

```

f_signed:
    mov     eax, DWORD PTR [esp+8]
    cmp     DWORD PTR [esp+4], eax
    jg     .L6
    je     .L7
    jge    .L1
    mov     DWORD PTR [esp+4], OFFSET FLAT:.LC2 ; "a<b"
    jmp    puts
.L6:
    mov     DWORD PTR [esp+4], OFFSET FLAT:.LC0 ; "a>b"
    jmp    puts
.L1:
    rep    ret
.L7:
    mov     DWORD PTR [esp+4], OFFSET FLAT:.LC1 ; "a==b"
    jmp    puts

```

Nous voyons ici JMP puts au lieu de CALL puts / RETN.

Ce genre de truc sera expliqué plus loin: [1.21.1 on page 205](#).

Ce genre de code x86 est plutôt rare. Il semble que MSVC 2012 ne puisse pas générer un tel code. D'un autre côté, les programmeurs en langage d'assemblage sont parfaitement conscients du fait que les instructions Jcc peuvent être empilées.

Donc si vous voyez ce genre d'empilement, il est très probable que le code a été écrit à la main.

La fonction f\_unsigned() n'est pas si esthétiquement courte:

Listing 1.113 : GCC 4.8.1 f\_unsigned()

```

f_unsigned:
    push    esi
    push    ebx
    sub     esp, 20
    mov     esi, DWORD PTR [esp+32]
    mov     ebx, DWORD PTR [esp+36]
    cmp     esi, ebx
    ja     .L13
    cmp     esi, ebx ; cette instruction peut être supprimée
    je     .L14
.L10:
    jb     .L15
    add     esp, 20
    pop     ebx
    pop     esi
    ret
.L15:
    mov     DWORD PTR [esp+32], OFFSET FLAT:.LC2 ; "a<b"
    add     esp, 20
    pop     ebx
    pop     esi
    jmp    puts
.L13:

```

```

mov    DWORD PTR [esp], OFFSET FLAT:.LC0 ; "a>b"
call   puts
cmp    esi, ebx
jne    .L10
.L14:
mov    DWORD PTR [esp+32], OFFSET FLAT:.LC1 ; "a==b"
add    esp, 20
pop    ebx
pop    esi
jmp    puts

```

Néanmoins, il y a deux instructions CMP au lieu de trois.

Donc les algorithmes d'optimisation de GCC 4.8.1 ne sont probablement pas encore parfaits.

## ARM

### ARM 32-bit

#### avec optimisation Keil 6/2013 (Mode ARM)

Listing 1.114 : avec optimisation Keil 6/2013 (Mode ARM)

```

.text:000000B8          EXPORT f_signed
.text:000000B8          f_signed          ; CODE XREF: main+C
.text:000000B8 70 40 2D E9          STMFD   SP!, {R4-R6,LR}
.text:000000BC 01 40 A0 E1          MOV     R4, R1
.text:000000C0 04 00 50 E1          CMP     R0, R4
.text:000000C4 00 50 A0 E1          MOV     R5, R0
.text:000000C8 1A 0E 8F C2          ADRGT  R0, aAB          ; "a>b\n"
.text:000000CC A1 18 00 CB          BLGT   __2printf
.text:000000D0 04 00 55 E1          CMP     R5, R4
.text:000000D4 67 0F 8F 02          ADREQ  R0, aAB_0        ; "a==b\n"
.text:000000D8 9E 18 00 0B          BLEQ   __2printf
.text:000000DC 04 00 55 E1          CMP     R5, R4
.text:000000E0 70 80 BD A8          LDMGEFD SP!, {R4-R6,PC}
.text:000000E4 70 40 BD E8          LDMFD  SP!, {R4-R6,LR}
.text:000000E8 19 0E 8F E2          ADR    R0, aAB_1        ; "a<b\n"
.text:000000EC 99 18 00 EA          B      __2printf
.text:000000EC          ; End of function f_signed

```

Beaucoup d'instructions en mode ARM ne peuvent être exécutées que lorsque certains flags sont mis. E.g, ceci est souvent utilisé lorsque l'on compare les nombres

Par exemple, l'instruction ADD est en fait appelée ADDAL en interne, où AL signifie *Always*, i.e., toujours exécuter. Les prédicats sont encodés dans les 4 bits du haut des instructions ARM 32-bit. (*condition field*). L'instruction de saut inconditionnel B est en fait conditionnelle et encodée comme toutes les autres instructions de saut



conditionnel, mais a AL dans le *champ de condition*, et s'exécute toujours (ALways), ignorant les flags.

L'instruction ADRGT fonctionne comme ADR mais ne s'exécute que dans le cas où l'instruction CMP précédente a trouvé un des nombres plus grand que l'autre, en comparant les deux (*Greater Than*).

L'instruction BLGT se comporte exactement comme BL et n'est effectuée que si le résultat de la comparaison était *Greater Than* (plus grand). ADRGT écrit un pointeur sur la chaîne `a>b\n` dans R0 et BLGT appelle `printf()`. Donc, les instructions suffixées par -GT ne sont exécutées que si la valeur dans R0 (qui est *a*) est plus grande que la valeur dans R4 (qui est *b*).

En avançant, nous voyons les instructions ADREQ et BLEQ. Elles se comportent comme ADR et BL, mais ne sont exécutées que si les opérandes étaient égaux lors de la dernière comparaison. Un autre CMP se trouve avant elles (car l'exécution de `printf()` pourrait avoir modifiée les flags).

Ensuite nous voyons LDMGEFD, cette instruction fonctionne comme LDMFD<sup>92</sup>, mais n'est exécutée que si l'une des valeurs est supérieure ou égale à l'autre (*Greater or Equal*).

L'instruction LDMGEFD SP!, {R4-R6,PC} se comporte comme une fonction épilogue, mais elle ne sera exécutée que si  $a \geq b$ , et seulement lorsque l'exécution de la fonction se terminera.

Mais si cette condition n'est pas satisfaite, i.e.,  $a < b$ , alors le flux d'exécution continue à l'instruction suivante, «LDMFD SP!, {R4-R6,LR}», qui est aussi un épilogue de la fonction. Cette instruction ne restaure pas seulement l'état des registres R4-R6, mais aussi LR au lieu de PC, donc il ne retourne pas de la fonction. Les deux dernières instructions appellent `printf()` avec la chaîne «`a<b\n`» comme unique argument. Nous avons déjà examiné un saut inconditionnel à la fonction `printf()` au lieu d'un appel avec retour dans «`printf()` avec plusieurs arguments» section (1.11.2 on page 75).

`f_unsigned` est très similaire, à part les instructions ADRHI, BLHI, et LDMCSFD utilisées ici, ces prédicats (*HI = Unsigned higher, CS = Carry Set (greater than or equal)*) sont analogues à ceux examinés avant, mais pour des valeurs non signées.

Il n'y a pas grand chose de nouveau pour nous dans la fonction `main()` :

Listing 1.115 : `main()`

```
.text:00000128          EXPORT main
.text:00000128          main
.text:00000128 10 40 2D E9      STMFD   SP!, {R4,LR}
.text:0000012C 02 10 A0 E3      MOV     R1, #2
.text:00000130 01 00 A0 E3      MOV     R0, #1
.text:00000134 DF FF FF EB      BL     f_signed
.text:00000138 02 10 A0 E3      MOV     R1, #2
.text:0000013C 01 00 A0 E3      MOV     R0, #1
.text:00000140 EA FF FF EB      BL     f_unsigned
.text:00000144 00 00 A0 E3      MOV     R0, #0
.text:00000148 10 80 BD E8      LDMFD  SP!, {R4,PC}
.text:00000148          ; End of function main
```

<sup>92</sup>LDMFD

C'est ainsi que vous pouvez vous débarrasser des sauts conditionnels en mode ARM.

Pourquoi est-ce que c'est si utile? Lire ici: [2.4.1 on page 589](#).

Il n'y a pas de telle caractéristique en x86, exceptée l'instruction CMOVcc, qui est comme un MOV, mais effectuée seulement lorsque certains flags sont mis, en général mis par CMP.

### avec optimisation Keil 6/2013 (Mode Thumb)

Listing 1.116 : avec optimisation Keil 6/2013 (Mode Thumb)

```
.text:00000072          f_signed ; CODE XREF: main+6
.text:00000072 70 B5          PUSH    {R4-R6,LR}
.text:00000074 0C 00          MOVS   R4, R1
.text:00000076 05 00          MOVS   R5, R0
.text:00000078 A0 42          CMP    R0, R4
.text:0000007A 02 DD          BLE    loc_82
.text:0000007C A4 A0          ADR    R0, aAB          ; "a>b\n"
.text:0000007E 06 F0 B7 F8    BL     __2printf
.text:00000082
.text:00000082          loc_82 ; CODE XREF: f_signed+8
.text:00000082 A5 42          CMP    R5, R4
.text:00000084 02 D1          BNE    loc_8C
.text:00000086 A4 A0          ADR    R0, aAB_0       ; "a==b\n"
.text:00000088 06 F0 B2 F8    BL     __2printf
.text:0000008C
.text:0000008C          loc_8C ; CODE XREF: f_signed+12
.text:0000008C A5 42          CMP    R5, R4
.text:0000008E 02 DA          BGE    locret_96
.text:00000090 A3 A0          ADR    R0, aAB_1       ; "a<b\n"
.text:00000092 06 F0 AD F8    BL     __2printf
.text:00000096
.text:00000096          locret_96 ; CODE XREF: f_signed+1C
.text:00000096 70 BD          POP    {R4-R6,PC}
.text:00000096          ; End of function f_signed
```

En mode Thumb, seules les instructions B peuvent être complétées par un *condition codes*, (code de condition) donc le code Thumb paraît plus ordinaire.

BLE est un saut conditionnel normal *Less than or Equal* (inférieur ou égal), BNE—*Not Equal* (non égal), BGE—*Greater than or Equal* (supérieur ou égal).

f\_unsigned est similaire, seules d'autres instructions sont utilisées pour travailler avec des valeurs non-signées: BLS (*Unsigned lower or same* non signée, inférieur ou égal) et BCS (*Carry Set (Greater than or equal)* supérieur ou égal).

### ARM64: GCC (Linaro) 4.9 avec optimisation

Listing 1.117 : f\_signed()

```
f_signed:
```

```

; w0=a, w1=b
    cmp     w0, w1
    bgt     .L19    ; Branch if Greater Than
                ; branchement si supérieur (a>b)
    beq     .L20    ; Branch if Equal
                ; branchement si égal (a==b)
    bge     .L15    ; Branch if Greater than or Equal
                ; branchement si supérieur ou égal (a>=b) (impossible ici)
                ; a<b
    adrp    x0, .LC11    ; "a<b"
    add     x0, x0, :lo12:.LC11
    b       puts
.L19:
    adrp    x0, .LC9     ; "a>b"
    add     x0, x0, :lo12:.LC9
    b       puts
.L15:
    ; impossible d'arriver ici
    ret
.L20:
    adrp    x0, .LC10    ; "a==b"
    add     x0, x0, :lo12:.LC10
    b       puts

```

Listing 1.118 : f\_unsigned()

```

f_unsigned:
    stp     x29, x30, [sp, -48]!
; w0=a, w1=b
    cmp     w0, w1
    add     x29, sp, 0
    str     x19, [sp,16]
    mov     w19, w0
    bhi     .L25    ; Branch if HIgher
                ; branchement si supérieur (a>b)
    cmp     w19, w1
    beq     .L26    ; Branch if Equal
                ; branchement si égal (a==b)
.L23:
    bcc     .L27    ; Branch if Carry Clear
                ; branchement si le flag de retenue est à zéro (si
                inférieur) (a<b)
; épilogue de la fonction, impossible d'arriver ici
    ldr     x19, [sp,16]
    ldp     x29, x30, [sp], 48
    ret
.L27:
    ldr     x19, [sp,16]
    adrp    x0, .LC11    ; "a<b"
    ldp     x29, x30, [sp], 48
    add     x0, x0, :lo12:.LC11
    b       puts
.L25:
    adrp    x0, .LC9     ; "a>b"
    str     x1, [x29,40]

```

```

add    x0, x0, :lo12:LC9
bl     puts
ldr    x1, [x29,40]
cmp    w19, w1
bne    .L23    ; Branch if Not Equal
        ; branchement si non égal
.L26:
ldr    x19, [sp,16]
adrp   x0, .LC10    ; "a==b"
ldp    x29, x30, [sp], 48
add    x0, x0, :lo12:LC10
b      puts

```

Les commentaires ont été ajoutés par l'auteur de ce livre. Ce qui frappe ici, c'est que le compilateur n'est pas au courant que certaines conditions ne sont pas possible du tout, donc il y a du code mort par endroit, qui ne sera jamais exécuté.

### Exercice

Essayez d'optimiser manuellement la taille de ces fonctions, en supprimant les instructions redondantes, sans en ajouter de nouvelles.

### MIPS

Une des caractéristiques distinctives de MIPS est l'absence de flag. Apparemment, cela a été fait pour simplifier l'analyse des dépendances de données.

Il y a des instructions similaires à SETcc en x86: SLT («Set on Less Than» : mettre si plus petit que, version signée) et SLTU (version non signée). Ces instructions mettent le registre de destination à 1 si la condition est vraie ou à 0 autrement.

Le registre de destination est ensuite testé avec BEQ («Branch on Equal» branchement si égal) ou BNE («Branch on Not Equal» branchement si non égal) et un saut peut survenir. Donc, cette paire d'instructions doit être utilisée en MIPS pour comparer et effectuer un branchement. Essayons avec la version signée de notre fonction:

Listing 1.119 : GCC 4.4.5 sans optimisation (IDA)

```

.text:00000000 f_signed: # CODE XREF: main+18
.text:00000000
.text:00000000 var_10 = -0x10
.text:00000000 var_8 = -8
.text:00000000 var_4 = -4
.text:00000000 arg_0 = 0
.text:00000000 arg_4 = 4
.text:00000000
.text:00000000      addiu   $sp, -0x20
.text:00000004      sw      $ra, 0x20+var_4($sp)
.text:00000008      sw      $fp, 0x20+var_8($sp)
.text:0000000C      move   $fp, $sp
.text:00000010      la     $gp, __gnu_local_gp
.text:00000018      sw      $gp, 0x20+var_10($sp)

```

```

; stocker les valeurs en entrée sur la pile locale:
.text:0000001C      sw      $a0, 0x20+arg_0($fp)
.text:00000020      sw      $a1, 0x20+arg_4($fp)
; reload them.
.text:00000024      lw      $v1, 0x20+arg_0($fp)
.text:00000028      lw      $v0, 0x20+arg_4($fp)
; $v0=b
; $v1=a
.text:0000002C      or      $at, $zero ; NOP
; ceci est une pseudo-instructions. en fait, c'est "slt $v0,$v0,$v1" ici.
; donc $v0 sera mis à 1 si $v0<$v1 (b<a) ou à 0 autrement:
.text:00000030      slt     $v0, $v1
; saut en loc_5c, si la condition n'est pas vraie.
; ceci est une pseudo-instruction. en fait, c'est "beq $v0,$zero,loc_5c" ici:
.text:00000034      beqz   $v0, loc_5C
; afficher "a>b" et terminer
.text:00000038      or      $at, $zero ; slot de délai de branchement, NOP
.text:0000003C      lui     $v0, (unk_230 >> 16) # "a>b"
.text:00000040      addiu  $a0, $v0, (unk_230 & 0xFFFF) # "a>b"
.text:00000044      lw      $v0, (puts & 0xFFFF)($gp)
.text:00000048      or      $at, $zero ; NOP
.text:0000004C      move   $t9, $v0
.text:00000050      jalr   $t9
.text:00000054      or      $at, $zero ; slot de délai de branchement, NOP
.text:00000058      lw      $gp, 0x20+var_10($fp)
.text:0000005C
.text:0000005C loc_5C:                # CODE XREF: f_signed+34
.text:0000005C      lw      $v1, 0x20+arg_0($fp)
.text:00000060      lw      $v0, 0x20+arg_4($fp)
.text:00000064      or      $at, $zero ; NOP
; tester si a==b, sauter en loc_90 si ce n'est pas vrai:
.text:00000068      bne    $v1, $v0, loc_90
.text:0000006C      or      $at, $zero ; slot de délai de branchement, NOP
; la condition est vraie, donc afficher "a==b" et terminer:
.text:00000070      lui     $v0, (aAB >> 16) # "a==b"
.text:00000074      addiu  $a0, $v0, (aAB & 0xFFFF) # "a==b"
.text:00000078      lw      $v0, (puts & 0xFFFF)($gp)
.text:0000007C      or      $at, $zero ; NOP
.text:00000080      move   $t9, $v0
.text:00000084      jalr   $t9
.text:00000088      or      $at, $zero ; slot de délai de branchement, NOP
.text:0000008C      lw      $gp, 0x20+var_10($fp)
.text:00000090
.text:00000090 loc_90:                # CODE XREF: f_signed+68
.text:00000090      lw      $v1, 0x20+arg_0($fp)
.text:00000094      lw      $v0, 0x20+arg_4($fp)
.text:00000098      or      $at, $zero ; NOP
; tester si $v1<$v0 (a<b), mettre $v0 à 1 si la condition est vraie:
.text:0000009C      slt     $v0, $v1, $v0
; si la condition n'est pas vraie (i.e., $v0==0), sauter en loc_c8:
.text:000000A0      beqz   $v0, loc_C8
.text:000000A4      or      $at, $zero ; slot de délai de branchement, NOP
; la condition est vraie, afficher "a<b" et terminer

```

```

.text:000000A8      lui      $v0, (aAB_0 >> 16) # "a<b"
.text:000000AC      addiu   $a0, $v0, (aAB_0 & 0xFFFF) # "a<b"
.text:000000B0      lw      $v0, (puts & 0xFFFF)($gp)
.text:000000B4      or      $at, $zero ; NOP
.text:000000B8      move   $t9, $v0
.text:000000BC      jalr   $t9
.text:000000C0      or      $at, $zero ; slot de délai de branchement, NOP
.text:000000C4      lw      $gp, 0x20+var_10($fp)
.text:000000C8
; toutes les 3 conditions étaient fausses, donc simplement terminer:
.text:000000C8      loc_C8:                               # CODE XREF:
                        f_signed+A0
.text:000000C8      move   $sp, $fp
.text:000000CC      lw     $ra, 0x20+var_4($sp)
.text:000000D0      lw     $fp, 0x20+var_8($sp)
.text:000000D4      addiu  $sp, 0x20
.text:000000D8      jr     $ra
.text:000000DC      or     $at, $zero ; slot de délai de branchement, NOP
.text:000000DC      # Fin de la fonction f_signed

```

SLT REG0, REG0, REG1 est réduit par IDA à sa forme plus courte:  
SLT REG0, REG1.

Nous voyons également ici la pseudo instruction BEQZ («Branch if Equal to Zero»  
branchement si égal à zéro),  
qui est en fait BEQ REG, \$ZERO, LABEL.

La version non signée est la même, mais SLTU (version non signée, d'où le «U» de  
unsigned) est utilisée au lieu de SLT :

Listing 1.120 : GCC 4.4.5 sans optimisation (IDA)

```

.text:000000E0      f_unsigned: # CODE XREF: main+28
.text:000000E0
.text:000000E0      var_10 = -0x10
.text:000000E0      var_8  = -8
.text:000000E0      var_4  = -4
.text:000000E0      arg_0  = 0
.text:000000E0      arg_4  = 4
.text:000000E0
.text:000000E0      addiu  $sp, -0x20
.text:000000E4      sw     $ra, 0x20+var_4($sp)
.text:000000E8      sw     $fp, 0x20+var_8($sp)
.text:000000EC      move  $fp, $sp
.text:000000F0      la     $gp, __gnu_local_gp
.text:000000F8      sw     $gp, 0x20+var_10($sp)
.text:000000FC      sw     $a0, 0x20+arg_0($fp)
.text:00000100      sw     $a1, 0x20+arg_4($fp)
.text:00000104      lw     $v1, 0x20+arg_0($fp)
.text:00000108      lw     $v0, 0x20+arg_4($fp)
.text:0000010C      or     $at, $zero
.text:00000110      sltu  $v0, $v1
.text:00000114      beqz  $v0, loc_13C
.text:00000118      or     $at, $zero

```

```

.text:0000011C      lui      $v0, (unk_230 >> 16)
.text:00000120      addiu   $a0, $v0, (unk_230 & 0xFFFF)
.text:00000124      lw      $v0, (puts & 0xFFFF)($gp)
.text:00000128      or      $at, $zero
.text:0000012C      move   $t9, $v0
.text:00000130      jalr   $t9
.text:00000134      or      $at, $zero
.text:00000138      lw      $gp, 0x20+var_10($fp)
.text:0000013C      loc_13C:                                # CODE XREF: f_unsigned+34
.text:0000013C      lw      $v1, 0x20+arg_0($fp)
.text:00000140      lw      $v0, 0x20+arg_4($fp)
.text:00000144      or      $at, $zero
.text:00000148      bne    $v1, $v0, loc_170
.text:0000014C      or      $at, $zero
.text:00000150      lui    $v0, (aAB >> 16) # "a==b"
.text:00000154      addiu  $a0, $v0, (aAB & 0xFFFF) # "a==b"
.text:00000158      lw      $v0, (puts & 0xFFFF)($gp)
.text:0000015C      or      $at, $zero
.text:00000160      move   $t9, $v0
.text:00000164      jalr   $t9
.text:00000168      or      $at, $zero
.text:0000016C      lw      $gp, 0x20+var_10($fp)
.text:00000170      loc_170:                                # CODE XREF: f_unsigned+68
.text:00000170      lw      $v1, 0x20+arg_0($fp)
.text:00000174      lw      $v0, 0x20+arg_4($fp)
.text:00000178      or      $at, $zero
.text:0000017C      sltu   $v0, $v1, $v0
.text:00000180      beqz   $v0, loc_1A8
.text:00000184      or      $at, $zero
.text:00000188      lui    $v0, (aAB_0 >> 16) # "a<b"
.text:0000018C      addiu  $a0, $v0, (aAB_0 & 0xFFFF) # "a<b"
.text:00000190      lw      $v0, (puts & 0xFFFF)($gp)
.text:00000194      or      $at, $zero
.text:00000198      move   $t9, $v0
.text:0000019C      jalr   $t9
.text:000001A0      or      $at, $zero
.text:000001A4      lw      $gp, 0x20+var_10($fp)
.text:000001A8      loc_1A8:                                # CODE XREF: f_unsigned+A0
.text:000001A8      move   $sp, $fp
.text:000001AC      lw      $ra, 0x20+var_4($sp)
.text:000001B0      lw      $fp, 0x20+var_8($sp)
.text:000001B4      addiu  $sp, 0x20
.text:000001B8      jr     $ra
.text:000001BC      or      $at, $zero
.text:000001BC      # End of function f_unsigned

```

## 1.18.2 Calcul de valeur absolue

Une fonction simple:

```
int my_abs (int i)
{
    if (i<0)
        return -i;
    else
        return i;
};
```

### MSVC avec optimisation

Ceci est le code généré habituellement:

Listing 1.121 : MSVC 2012 x64 avec optimisation

```
i$ = 8
my_abs PROC
; ECX = valeur en entrée
    test    ecx, ecx
; tester le signe de la valeur en entrée
; sauter l'instruction NEG si le signe est positif
    jns    SHORT $LN2@my_abs
; inverser la valeur
    neg    ecx
$LN2@my_abs:
; copier le résultat dans EAX:
    mov    eax, ecx
    ret    0
my_abs ENDP
```

GCC 4.9 génère en gros le même code:

### avec optimisation Keil 6/2013 : Mode Thumb

Listing 1.122 : avec optimisation Keil 6/2013 : Mode Thumb

```
my_abs PROC
    CMP    r0,#0
; est-ce que la valeur en entrée est égale ou plus grande que zéro?
; si oui, sauter l'instruction RSBS
    BGE    |L0.6|
; soustraire la valeur en entrée de 0:
    RSBS   r0,r0,#0
|L0.6|
    BX    lr
    ENDP
```

Il manque une instruction de négation en ARM, donc le compilateur Keil utilise l'instruction «Reverse Subtract», qui soustrait la valeur du registre de l'opérande.



**avec optimisation Keil 6/2013 : Mode ARM**

Il est possible d'ajouter un code de condition à certaines instructions en mode ARM, c'est donc ce que fait le compilateur Keil:

Listing 1.123 : avec optimisation Keil 6/2013 : Mode ARM

```
my_abs PROC
    CMP        r0,#0
; exécuter l'instruction "Reverse Subtract" seulement si la valeur en entrée
; est plus petite que 0:
    RSBLT     r0,r0,#0
    BX        lr
ENDP
```

Maintenant, il n'y a plus de saut conditionnel et c'est mieux: [2.4.1 on page 589](#).

**GCC 4.9 sans optimisation (ARM64)**

ARM64 possède l'instruction NEG pour effectuer la négation:

Listing 1.124 : GCC 4.9 avec optimisation (ARM64)

```
my_abs:
    sub      sp, sp, #16
    str      w0, [sp,12]
    ldr      w0, [sp,12]
; comparer la valeur en entrée avec le contenu du registre WZR
; (qui contient toujours zéro)
    cmp      w0, wzr
    bge     .L2
    ldr      w0, [sp,12]
    neg     w0, w0
    b       .L3
.L2:
    ldr      w0, [sp,12]
.L3:
    add     sp, sp, 16
    ret
```

**MIPS**

Listing 1.125 : GCC 4.4.5 avec optimisation (IDA)

```
my_abs:
; saut si $a0<0:
    bltz    $a0, locret_10
; simplement renvoyer la valeur en entrée ($a0) dans $v0:
    move    $v0, $a0
    jr      $ra
    or      $at, $zero ; slot de délai de branchement, NOP
locret_10:
; prendre l'opposée de la valeur entrée et la stocker dans $v0:
```

```

jr      $ra
; ceci est une pseudo-instruction. En fait, ceci est "subu $v0,$zero,$a0"
($v0=0-$a0)
negu    $v0, $a0

```

Nous voyons ici une nouvelle instruction: BLTZ («Branch if Less Than Zero» branchement si plus petit que zéro).

Il y a aussi la pseudo-instruction NEGU, qui effectue une soustraction à zéro. Le suffixe «U» dans les deux instructions SUBU et NEGU indique qu'aucune exception ne sera levée en cas de débordement de la taille d'un entier.

### Version sans branchement?

Vous pouvez aussi avoir une version sans branchement de ce code. Ceci sera revu plus tard: [3.16 on page 664](#).

### 1.18.3 Opérateur conditionnel ternaire

L'opérateur conditionnel ternaire en C/C++ a la syntaxe suivante:

```
expression ? expression : expression
```

Voici un exemple:

```

const char* f (int a)
{
    return a==10 ? "it is ten" : "it is not ten";
};

```

### x86

Les vieux compilateurs et ceux sans optimisation génèrent du code assembleur comme si des instructions if/else avaient été utilisées:

Listing 1.126 : MSVC 2008 sans optimisation

```

$SG746 DB      'it is ten', 00H
$SG747 DB      'it is not ten', 00H

tv65 = -4 ; ceci sera utilisé comme variable temporaire
_a$ = 8
_f      PROC
        push    ebp
        mov     ebp, esp
        push    ecx
; comparer la valeur en entrée avec 10
        cmp     DWORD PTR _a$[ebp], 10
; sauter en $LN3@f si non égal
        jne     SHORT $LN3@f
; stocker le pointeur sur la chaîne dans la variable temporaire:
        mov     DWORD PTR tv65[ebp], OFFSET $SG746 ; 'it is ten'

```

```

; sauter à la sortie
    jmp     SHORT $LN4@f
$LN3@f:
; stocker le pointeur sur la chaîne dans la variable temporaire:
    mov     DWORD PTR tv65[ebp], OFFSET $SG747 ; 'it is not ten'
$LN4@f:
; ceci est la sortie.
; copier le pointeur sur la chaîne depuis la variable temporaire dans EAX.
    mov     eax, DWORD PTR tv65[ebp]
    mov     esp, ebp
    pop     ebp
    ret     0
_f       ENDP

```

Listing 1.127 : MSVC 2008 avec optimisation

```

$SG792 DB     'it is ten', 00H
$SG793 DB     'it is not ten', 00H

_a$ = 8 ; taille = 4
_f     PROC
; comparer la valeur en entrée avec 10
    cmp     DWORD PTR _a$[esp-4], 10
    mov     eax, OFFSET $SG792 ; 'it is ten'
; sauter en $LN4@f si égal
    je     SHORT $LN4@f
    mov     eax, OFFSET $SG793 ; 'it is not ten'
$LN4@f:
    ret     0
_f     ENDP

```

Les nouveaux compilateurs sont plus concis:

Listing 1.128 : MSVC 2012 x64 avec optimisation

```

$SG1355 DB     'it is ten', 00H
$SG1356 DB     'it is not ten', 00H

a$ = 8
f     PROC
; charger les pointeurs sur les deux chaînes
    lea     rdx, OFFSET FLAT:$SG1355 ; 'it is ten'
    lea     rax, OFFSET FLAT:$SG1356 ; 'it is not ten'
; comparer la valeur en entrée avec 10
    cmp     ecx, 10
; si égal, copier la valeur dans RDX ("it is ten")
; si non, ne rien faire. le pointeur sur la chaîne
; "it is not ten" est encore dans RAX à ce stade.
    cmovbe rax, rdx
    ret     0
f     ENDP

```

GCC 4.8 avec optimisation pour x86 utilise également l'instruction CMOVcc, tandis que GCC 4.8 sans optimisation utilise des sauts conditionnels.

**ARM**

Keil avec optimisation pour le mode ARM utilise les instructions conditionnelles ADRcc :

Listing 1.129 : avec optimisation Keil 6/2013 (Mode ARM)

```
f PROC
; comparer la valeur en entrée avec 10
    CMP    r0,#0xa
; si le résultat de la comparaison est égal (Equal), copier le pointeur sur
    la chaîne
; "it is ten" dans R0
    ADREQ  r0,|L0.16| ; "it is ten"
; si le résultat de la comparaison est non égal (Not Equal), copier le
    pointeur sur la chaîne
; "it is not ten" dans R0
    ADRNE  r0,|L0.28| ; "it is not ten"
    BX     lr
    ENDP

|L0.16|
    DCB    "it is ten",0
|L0.28|
    DCB    "it is not ten",0
```

Sans intervention manuelle, les deux instructions ADREQ et ADRNE ne peuvent être exécutées lors de la même exécution.

Keil avec optimisation pour le mode Thumb à besoin d'utiliser des instructions de saut conditionnel, puisqu'il n'y a pas d'instruction qui supporte le flag conditionnel.

Listing 1.130 : avec optimisation Keil 6/2013 (Mode Thumb)

```
f PROC
; comparer la valeur entrée avec 10
    CMP    r0,#0xa
; sauter en |L0.8| si égal (Equal)
    BEQ    |L0.8|
    ADR    r0,|L0.12| ; "it is not ten"
    BX     lr
|L0.8|
    ADR    r0,|L0.28| ; "it is ten"
    BX     lr
    ENDP

|L0.12|
    DCB    "it is not ten",0
|L0.28|
    DCB    "it is ten",0
```

**ARM64**

GCC (Linaro) 4.9 avec optimisation pour ARM64 utilise aussi des sauts conditionnels:

Listing 1.131 : GCC (Linaro) 4.9 avec optimisation

```
f:
    cmp    x0, 10
    beq    .L3          ; branchement si égal
    adrp   x0, .LC1     ; "it is ten"
    add    x0, x0, :lo12:.LC1
    ret

.L3:
    adrp   x0, .LC0     ; "it is not ten"
    add    x0, x0, :lo12:.LC0
    ret

.LC0:
    .string "it is ten"

.LC1:
    .string "it is not ten"
```

C'est parce qu'ARM64 n'a pas d'instruction de chargement simple avec le flag conditionnel comme `ADRcc` en ARM 32-bit ou `CMOVcc` en x86.

Il a toutefois l'instruction «Conditional SElect» (CSEL)[*ARM Architecture Reference Manual, ARMv8, for ARMv8-A architecture profile, (2013)p390, C5.5*], mais GCC 4.9 ne semble pas assez malin pour l'utiliser dans un tel morceau de code.

## MIPS

Malheureusement, GCC 4.4.5 pour MIPS n'est pas très malin non plus:

Listing 1.132 : GCC 4.4.5 avec optimisation (résultat en sortie de l'assembleur)

```
$LC0:
    .ascii "it is not ten\000"
$LC1:
    .ascii "it is ten\000"
f:
    li     $2,10        # 0xa
    ; comparer $a0 et 10, sauter si égal:
    beq    $4,$2,$L2
    nop    ; slot de délai de branchement

    ; charger l'adresse de la chaîne "it is not ten" dans $v0 et sortir:
    lui    $2,%hi($LC0)
    j      $31
    addiu  $2,$2,%lo($LC0)

$L2:
    ; charger l'adresse de la chaîne "it is ten" dans $v0 et sortir:
    lui    $2,%hi($LC1)
    j      $31
    addiu  $2,$2,%lo($LC1)
```

**Récrivons-le à l'aide d'unif/else**

```

const char* f (int a)
{
    if (a==10)
        return "it is ten";
    else
        return "it is not ten";
};

```

Curieusement, GCC 4.8 avec l'optimisation a pû utiliser CMOVcc dans ce cas:

Listing 1.133 : GCC 4.8 avec optimisation

```

.LC0:
    .string "it is ten"
.LC1:
    .string "it is not ten"
f:
.LFB0:
; comparer la valeur en entrée avec 10
    cmp     DWORD PTR [esp+4], 10
    mov     edx, OFFSET FLAT:.LC1 ; "it is not ten"
    mov     eax, OFFSET FLAT:.LC0 ; "it is ten"
; si le résultat de la comparaison est Not Equal, copier la valeur de EDX
  dans EAX
; sinon, ne rien faire
    cmovne eax, edx
    ret

```

Keil avec optimisation génère un code identique à listado.1.129.

Mais MSVC 2012 avec optimisation n'est pas (encore) si bon.

## Conclusion

Pourquoi est-ce que les compilateurs qui optimisent essayent de se débarrasser des sauts conditionnels? Voir à ce propos: [2.4.1 on page 589](#).

## 1.18.4 Trouver les valeurs minimale et maximale

### 32-bit

```

int my_max(int a, int b)
{
    if (a>b)
        return a;
    else
        return b;
};

int my_min(int a, int b)
{
    if (a<b)

```

```

        return a;
    else
        return b;
};

```

Listing 1.134 : MSVC 2013 sans optimisation

```

_a$ = 8
_b$ = 12
_my_min PROC
    push    ebp
    mov     ebp, esp
    mov     eax, DWORD PTR _a$[ebp]
; comparer A et B:
    cmp     eax, DWORD PTR _b$[ebp]
; sauter si A est supérieur ou égal à B:
    jge     SHORT $LN2@my_min
; recharger A dans EAX si autrement et sauter à la sortie
    mov     eax, DWORD PTR _a$[ebp]
    jmp     SHORT $LN3@my_min
    jmp     SHORT $LN3@my_min ; ce JMP est redondant
$LN2@my_min:
; renvoyer B
    mov     eax, DWORD PTR _b$[ebp]
$LN3@my_min:
    pop     ebp
    ret     0
_my_min ENDP

_a$ = 8
_b$ = 12
_my_max PROC
    push    ebp
    mov     ebp, esp
    mov     eax, DWORD PTR _a$[ebp]
; comparer A et B:
    cmp     eax, DWORD PTR _b$[ebp]
; sauter si A est inférieur ou égal à B:
    jle     SHORT $LN2@my_max
; recharger A dans EAX si autrement et sauter à la sortie
    mov     eax, DWORD PTR _a$[ebp]
    jmp     SHORT $LN3@my_max
    jmp     SHORT $LN3@my_max ; ce JMP est redondant
$LN2@my_max:
; renvoyer B
    mov     eax, DWORD PTR _b$[ebp]
$LN3@my_max:
    pop     ebp
    ret     0
_my_max ENDP

```

Ces deux fonctions ne diffèrent que de l'instruction de saut conditionnel: JGE («Jump if Greater or Equal» saut si supérieur ou égal) est utilisée dans la première et JLE

(«Jump if Less or Equal » saut si inférieur ou égal) dans la seconde.

Il y a une instruction JMP en trop dans chaque fonction, que MSVC a probablement mise par erreur.

### Sans branchement

Le mode Thumb d'ARM nous rappelle le code x86:

Listing 1.135 : avec optimisation Keil 6/2013 (Mode Thumb)

```

my_max PROC
; R0=A
; R1=B
; comparer A et B:
    CMP    r0,r1
; branchement si A est supérieur à B:
    BGT    |L0.6|
; autrement (A<=B) renvoyer R1 (B):
    MOVS   r0,r1
|L0.6|
; retourner
    BX     lr
    ENDP

my_min PROC
; R0=A
; R1=B
; comparer A et B:
    CMP    r0,r1
; branchement si A est inférieur à B:
    BLT    |L0.14|
; autrement (A>=B) renvoyer R1 (B):
    MOVS   r0,r1
|L0.14|
; retourner
    BX     lr
    ENDP

```

Les fonctions diffèrent au niveau de l'instruction de branchement: BGT et BLT. Il est possible d'utiliser le suffixe conditionnel en mode ARM, donc le code est plus court.

MOVcc n'est exécutée que si la condition est remplie:

Listing 1.136 : avec optimisation Keil 6/2013 (Mode ARM)

```

my_max PROC
; R0=A
; R1=B
; comparer A et B:
    CMP    r0,r1
; renvoyer B au lieu de A en copiant B dans R0
; cette instruction ne s'exécutera que si A<=B (en effet, LE Less or Equal,
    inférieur ou égal)

```



```

; si l'instruction n'est pas exécutée (dans le cas où A>B),
; A est toujours dans le registre R0
    MOVLE    r0,r1
    BX      lr
    ENDP

my_min PROC
; R0=A
; R1=B
; comparer A et B:
    CMP     r0,r1
; renvoyer B au lieu de A en copiant B dans R0
; cette instruction ne s'exécutera que si A>=B (GE Greater or Equal,
; supérieur ou égal)
; si l'instruction n'est pas exécutée (dans le cas où A<B),
; A est toujours dans le registre R0
    MOVGE   r0,r1
    BX     lr
    ENDP

```

GCC 4.8.1 avec optimisation et MSVC 2013 avec optimisation peuvent utiliser l'instruction CMOVcc, qui est analogue à MOVcc en ARM:

Listing 1.137 : MSVC 2013 avec optimisation

```

my_max:
    mov     edx, DWORD PTR [esp+4]
    mov     eax, DWORD PTR [esp+8]
; EDX=A
; EAX=B
; comparer A et B:
    cmp     edx, eax
; si A>=B, charger la valeur A dans EAX
; l'instruction ne fait rien autrement (si A<B)
    cmovge  eax, edx
    ret

my_min:
    mov     edx, DWORD PTR [esp+4]
    mov     eax, DWORD PTR [esp+8]
; EDX=A
; EAX=B
; comparer A et B:
    cmp     edx, eax
; si A<=B, charger la valeur A dans EAX
; l'instruction ne fait rien autrement (si A>B)
    cmovle  eax, edx
    ret

```

## 64-bit

```
#include <stdint.h>
```

```

int64_t my_max(int64_t a, int64_t b)
{
    if (a>b)
        return a;
    else
        return b;
};

int64_t my_min(int64_t a, int64_t b)
{
    if (a<b)
        return a;
    else
        return b;
};

```

Il y a beaucoup de code inutile qui embrouille, mais il est compréhensible:

Listing 1.138 : GCC 4.9.1 ARM64 sans optimisation

```

my_max:
    sub    sp, sp, #16
    str    x0, [sp,8]
    str    x1, [sp]
    ldr    x1, [sp,8]
    ldr    x0, [sp]
    cmp    x1, x0
    ble   .L2
    ldr    x0, [sp,8]
    b     .L3
.L2:
    ldr    x0, [sp]
.L3:
    add    sp, sp, 16
    ret

my_min:
    sub    sp, sp, #16
    str    x0, [sp,8]
    str    x1, [sp]
    ldr    x1, [sp,8]
    ldr    x0, [sp]
    cmp    x1, x0
    bge   .L5
    ldr    x0, [sp,8]
    b     .L6
.L5:
    ldr    x0, [sp]
.L6:
    add    sp, sp, 16
    ret

```

## Sans branchement

Il n'y a pas besoin de lire les arguments dans la pile, puisqu'ils sont déjà dans les registres:

Listing 1.139 : GCC 4.9.1 x64 avec optimisation

```
my_max:
; RDI=A
; RSI=B
; comparer A et B:
    cmp    rdi, rsi
; préparer B pour le renvoyer dans RAX:
    mov    rax, rsi
; si A>=B, mettre A (RDI) dans RAX pour le renvoyer.
; cette instruction ne fait rien autrement (si A<B)
    cmovge rax, rdi
    ret

my_min:
; RDI=A
; RSI=B
; comparer A et B:
    cmp    rdi, rsi
; préparer B pour le renvoyer dans RAX:
    mov    rax, rsi
; si A<=B, mettre A (RDI) dans RAX pour le renvoyer.
; cette instruction ne fait rien autrement (si A>B)
    cmovle rax, rdi
    ret
```

MSVC 2013 fait presque la même chose.

ARM64 possède l'instruction CSEL, qui fonctionne comme MOVcc en ARM ou CMOVcc en x86, seul le nom diffère: «Conditional SElect».

Listing 1.140 : GCC 4.9.1 ARM64 avec optimisation

```
my_max:
; X0=A
; X1=B
; comparer A et B:
    cmp    x0, x1
; copier X0 (A) dans X0 si X0>=X1 ou A>=B (Greater or Equal, supérieur ou
    égal)
; copier X1 (B) dans X0 si A<B
    csel   x0, x0, x1, ge
    ret

my_min:
; X0=A
; X1=B
; comparer A et B:
    cmp    x0, x1
```

```

; copier X0 (A) dans X0 si X0<=X1 ou A<=B (Less or Equal, inférieur ou égal)
; copier X1 (B) dans X0 si A>B
    csel    x0, x0, x1, le
    ret

```

## MIPS

Malheureusement, GCC 4.4.5 pour MIPS n'est pas si performant:

Listing 1.141 : GCC 4.4.5 avec optimisation (IDA)

```

my_max:
; mettre $v1 à 1 si $a1<$a0, ou l'effacer autrement (si $a1>$a0):
    slt    $v1, $a1, $a0
; sauter, si $v1 est 0 (ou $a1>$a0):
    beqz   $v1, locret_10
; ceci est le slot de délai de branchement
; préparer $a1 dans $v0 si le branchement est pris:
    move   $v0, $a1
; le branchement n'est pas pris, préparer $a0 dans $v0:
    move   $v0, $a0

locret_10:
    jr     $ra
    or     $at, $zero ; slot de délai de branchement, NOP

; la fonction min() est la même, mais les opérandes
; dans l'instruction SLT sont échangés:
my_min:
    slt    $v1, $a0, $a1
    beqz   $v1, locret_28
    move   $v0, $a1
    move   $v0, $a0

locret_28:
    jr     $ra
    or     $at, $zero ; slot de délai de branchement, NOP

```

N'oubliez pas le slot de délai de branchement (*branch delay slots*) : le premier MOVE est exécuté *avant* BEQZ, le second MOVE n'est exécuté que si la branche n'a pas été prise.

### 1.18.5 Conclusion

#### x86

Voici le squelette générique d'un saut conditionnel:

Listing 1.142 : x86

```

CMP registre, registre/valeur
Jcc true ; cc=condition code, code de condition
false:

```

```

;... le code qui sera exécuté si le résultat de la comparaison est faux
      (false) ...
JMP exit
true:
;... le code qui sera exécuté si le résultat de la comparaison est vrai
      (true) ...
exit:

```

## ARM

Listing 1.143 : ARM

```

CMP registre, registre/valeur
Bcc true ; cc=condition code
false:
;... le code qui sera exécuté si le résultat de la comparaison est faux
      (false) ...
JMP exit
true:
;... le code qui sera exécuté si le résultat de la comparaison est vrai
      (true) ...
exit:

```

## MIPS

Listing 1.144 : Teste si égal à zéro (Branch if Equal Zero)

```

BEQZ REG, label
...

```

Listing 1.145 : Teste si plus petit que zéro (Branch if Less Than Zero) en utilisant une pseudo instruction

```

BLTZ REG, label
...

```

Listing 1.146 : Teste si les valeurs sont égales (Branch if Equal)

```

BEQ REG1, REG2, label
...

```

Listing 1.147 : Teste si les valeurs ne sont pas égales (Branch if Not Equal)

```

BNE REG1, REG2, label
...

```

Listing 1.148 : Teste si REG2 est plus petit que REG3 (signé)

```

SLT REG1, REG2, REG3
BEQ REG1, label
...

```

Listing 1.149 : Teste si REG2 est plus petit que REG3 (non signé)

```
SLTU REG1, REG2, REG3
BEQ REG1, label
...
```

### Sans branchement

Si le corps d'instruction conditionnelle est très petit, l'instruction de déplacement conditionnel peut être utilisée: MOVcc en ARM (en mode ARM), CSEL en ARM64, CMOVcc en x86.

### ARM

Il est possible d'utiliser les suffixes conditionnels pour certaines instructions ARM:

Listing 1.150 : ARM (Mode ARM)

```
CMP registre, registre/valeur
instr1_cc ; cette instruction sera exécutée si le code conditionnel est vrai
           (true)
instr2_cc ; cette autre instruction sera exécutée si cet autre code
           conditionnel est vrai (true)
;... etc.
```

Bien sûr, il n'y a pas de limite au nombre d'instructions avec un suffixe de code conditionnel, tant que les flags du CPU ne sont pas modifiés par l'une d'entre elles.

Le mode Thumb possède l'instruction IT, permettant d'ajouter le suffixe conditionnel pour les quatre instructions suivantes. Lire à ce propos: [1.25.7 on page 334](#).

Listing 1.151 : ARM (Mode Thumb)

```
CMP registre, registre/valeur
ITEEE EQ ; met ces suffixes: if-then-else-else-else
instr1   ; instruction exécutée si la condition est vraie
instr2   ; instruction exécutée si la condition est fausse
instr3   ; instruction exécutée si la condition est fausse
instr4   ; instruction exécutée si la condition est fausse
```

### 1.18.6 Exercice

(ARM64) Essayez de récrire le code pour [listado.1.131](#) en supprimant toutes les instructions de saut conditionnel et en utilisant l'instruction CSEL.

## 1.19 Déplombage de logiciel

La grande majorité des logiciels peuvent être déplombés comme ça — en cherchant l'endroit où la protection est vérifiée, un dongle ([8.8 on page 1081](#)), une clef de licence, un numéro de série, etc.

Souvent, ça ressemble à ça:

```

...
call check_protection
jz  all_OK
call message_box_protection_missing
call exit
all_OK:
; proceed
...

```

Donc, si vous voyez un patch (ou "crack"), qui déplombe un logiciel, et que ce patch remplace un ou des octets 0x74/0x75 (JZ/JNZ) par 0xEB (JMP), c'est ça.

Le processus de déplombage de logiciel revient à une recherche de ce JMP.

Il y a aussi les cas où le logiciel vérifie la protection de temps à autre, ceci peut être un dongle, ou un serveur de licence qui peut être interrogé depuis Internet. Dans ce cas, vous devez chercher une fonction qui vérifie la protection. Puis, la modifier, pour y mettre `xor eax, eax / retn`, ou `mov eax, 1 / retn`.

Il est important de comprendre qu'après avoir patché le début d'une fonction, souvent, il y a des octets résiduels qui suivent ces deux instructions. Ces restes consistent en une partie d'une instruction et les instructions suivantes.

Ceci est un cas réel. Le début de la fonction que nous voulons *remplacer* par `return 1;`

Listing 1.152 : Before

```

8BFF      mov     edi,edi
55        push   ebp
8BEC      mov     ebp,esp
81EC68080000 sub    esp,000000868
A110C00001 mov     eax,[00100C010]
33C5      xor     eax,ebp
8945FC    mov     [ebp][-4],eax
53        push   ebx
8B5D08    mov     ebx,[ebp][8]
...

```

Listing 1.153 : After

```

B801000000 mov     eax,1
C3        retn
EC        in     al,dx
68080000A1 push   0A1000008
10C0      adc     al,al
0001      add     [ecx],al
33C5      xor     eax,ebp
8945FC    mov     [ebp][-4],eax
53        push   ebx
8B5D08    mov     ebx,[ebp][8]
...

```

Quelques instructions incorrectes apparaissent — IN, PUSH, ADC, ADD, après lesquelles, le désassembleur Hiew (que j'ai utilisé) s'est synchronisé et a continué de désassembler le reste.

Ceci n'est pas important — toutes ces instructions qui suivent RETN ne seront jamais exécutées, à moins qu'un saut direct se produise quelque part, et ça ne sera pas possible en général.

Il peut aussi y avoir une variable globale booléenne, un flag indiquant si le logiciel est enregistré ou non.

```
init_etc proc
...
call check_protection_or_license_file
mov  is_demo, eax
...
retn
init_etc endp

...

save_file proc
...
mov  eax, is_demo
cmp  eax, 1
jz   all_OK1

call message_box_it_is_a_demo_no_saving_allowed
retn

:all_OK1
; continuer en sauvant le fichier

...

save_proc endp

somewhere_else proc

mov  eax, is_demo
cmp  eax, 1
jz   all_OK

; contrôler si le programme fonctionne depuis 15 minutes
; sortir si c'est le cas
; ou montrer un écran fixe

:all_OK2
; continuer

somewhere_else endp
```



Le début de la fonction `check_protection_or_license_file()` peut être patché, afin qu'elle renvoie toujours 1, ou, si c'est mieux pour une raison quelconques, toutes les instructions JZ/JNZ peuvent être patchées de même

Plus sur le patching: [11.2](#).

## 1.20 Blague de l'arrêt impossible (Windows 7)

Je ne me rappelle pas vraiment comment j'ai découvert la fonction `ExitWindowsEx()` dans le fichier `user32.dll` de Windows 98 (c'était à la fin des années 1990) J'ai probablement juste remarqué le nom évocateur. Et j'ai ensuite essayé de la *bloquer* en modifiant son début par l'octet `0xC3` byte (RETN).

Le résultat était rigolo: Windows 98 ne pouvait plus être arrêté. Il fallait appuyer sur le bouton reset.

Ces jours, j'ai essayé de faire de même dans Windows 7, qui a été créé presque 10 ans après et qui est basé sur une base Windows NT complètement différente. Quand même, la fonction `ExitWindowsEx()` est présente dans le fichier `user32.dll` et sert à la même chose.

Premièrement, j'ai arrêté *Windows File Protection* en ajoutant ceci dans la base de registres (sinon Windows restaurera silencieusement les fichiers système modifiés) :

```
Windows Registry Editor Version 5.00

[HKEY_LOCAL_MACHINE\SOFTWARE\Microsoft\Windows NT\CurrentVersion\Winlogon]
"SFCDisable"=dword:ffffff9d
```

Puis, j'ai renommé `c:\windows\system32\user32.dll` en `user32.dll.bak`. J'ai trouvé l'entrée de l'export `ExitWindowsEx()` en utilisant Hiew ([IDA](#) peut aider de même) et y ai mis l'octet `0xC3`. J'ai redémarré Windows 7 et maintenant on ne peut plus l'arrêter. Les boutons "Restart" et "Logoff" ne fonctionnent plus.

Je ne sais pas si c'est rigolo aujourd'hui ou pas, mais dans le passé, à la fin des années 1990, mon ami a pris le fichier `user32.dll` patché sur une disquette et l'a copié sur tous les ordinateurs (à portée de main, qui fonctionnaient sous Windows 98 (presque tous)) de son université. Plus aucun ordinateur sous Windows ne pouvait être arrêté après et son professeur d'informatique était rouge. (Espérons qu'il puisse nous pardonner aujourd'hui s'il lit ceci maintenant.)

Si vous faites ça, sauvegardez tout. La meilleure idée est de lancer Windows dans une machine virtuelle.

## 1.21 switch()/case/default

### 1.21.1 Petit nombre de cas

```
#include <stdio.h>

void f (int a)
```

```

{
    switch (a)
    {
        case 0: printf ("zero\n"); break;
        case 1: printf ("one\n"); break;
        case 2: printf ("two\n"); break;
        default: printf ("something unknown\n"); break;
    };
};

int main()
{
    f (2); // test
};

```

**x86****MSVC sans optimisation**

Résultat (MSVC 2010) :

Listing 1.154 : MSVC 2010

```

tv64 = -4 ; size = 4
_a$ = 8 ; size = 4
_f PROC
    push    ebp
    mov     ebp, esp
    push    ecx
    mov     eax, DWORD PTR _a$[ebp]
    mov     DWORD PTR tv64[ebp], eax
    cmp     DWORD PTR tv64[ebp], 0
    je     SHORT $LN4@f
    cmp     DWORD PTR tv64[ebp], 1
    je     SHORT $LN3@f
    cmp     DWORD PTR tv64[ebp], 2
    je     SHORT $LN2@f
    jmp     SHORT $LN1@f
$LN4@f:
    push    OFFSET $SG739 ; 'zero', 0aH, 00H
    call    _printf
    add     esp, 4
    jmp     SHORT $LN7@f
$LN3@f:
    push    OFFSET $SG741 ; 'one', 0aH, 00H
    call    _printf
    add     esp, 4
    jmp     SHORT $LN7@f
$LN2@f:
    push    OFFSET $SG743 ; 'two', 0aH, 00H
    call    _printf
    add     esp, 4

```

```

    jmp     SHORT $LN7@f
$LN1@f:
    push   OFFSET $SG745 ; 'something unknown', 0aH, 00H
    call   _printf
    add    esp, 4
$LN7@f:
    mov    esp, ebp
    pop    ebp
    ret    0
_f      ENDP

```

Notre fonction avec quelques cas dans `switch()` est en fait analogue à cette construction :

```

void f (int a)
{
    if (a==0)
        printf ("zero\n");
    else if (a==1)
        printf ("one\n");
    else if (a==2)
        printf ("two\n");
    else
        printf ("something unknown\n");
};

```

Si nous utilisons `switch()` avec quelques cas, il est impossible de savoir si il y avait un vrai `switch()` dans le code source, ou un ensemble de directives `if()`.

Ceci indique que `switch()` est comme un sucre syntaxique pour un grand nombre de `if()` imbriqués.

Il n'y a rien de particulièrement nouveau pour nous dans le code généré, à l'exception que le compilateur déplace la variable d'entrée `a` dans une variable locale temporaire `tv64`<sup>93</sup>.

Si nous compilons ceci avec GCC 4.4.1, nous obtenons presque le même résultat, même avec le niveau d'optimisation le plus élevé (`-O3` option).

### MSVC avec optimisation

Maintenant compilons dans MSVC avec l'optimisation (`/Ox`) : `cl 1.c /Fa1.asm /Ox`

Listing 1.155 : MSVC

```

_a$ = 8 ; size = 4
_f      PROC
    mov    eax, DWORD PTR _a$[esp-4]
    sub    eax, 0
    je     SHORT $LN4@f

```

<sup>93</sup>Les variables locales sur la pile sont préfixées avec `tv`—c'est ainsi que MSVC appelle les variables internes dont il a besoin.

```

sub    eax, 1
je     SHORT $LN3@f
sub    eax, 1
je     SHORT $LN2@f
mov    DWORD PTR _a$[esp-4], OFFSET $SG791 ; 'something unknown', 0aH,
00H
jmp    _printf
$LN2@f:
mov    DWORD PTR _a$[esp-4], OFFSET $SG789 ; 'two', 0aH, 00H
jmp    _printf
$LN3@f:
mov    DWORD PTR _a$[esp-4], OFFSET $SG787 ; 'one', 0aH, 00H
jmp    _printf
$LN4@f:
mov    DWORD PTR _a$[esp-4], OFFSET $SG785 ; 'zero', 0aH, 00H
jmp    _printf
_f     ENDP

```

Ici, nous voyons quelques hacks moches.

Premièrement: la valeurs de  $a$  est mise dans EAX et 0 en est soustrait. Ça semble absurde, mais cela est fait pour vérifier si la valeur dans EAX est 0. Si oui, le flag ZF est mis (e.g. soustraire de 0 est 0) et le premier saut conditionnel JE (*Jump if Equal* saut si égal ou synonyme JZ —*Jump if Zero* saut si zéro) va être effectué et le déroulement du programme passera au label \$LN4@f, où le message 'zero' est affiché. Si le premier saut n'est pas effectué, 1 est soustrait de la valeur d'entrée et si à une étape le résultat est 0, le saut correspondant sera effectué.

Et si aucun saut n'est exécuté, l'exécution passera au printf() avec comme argument la chaîne 'something unknown'.

Deuxièmement: nous voyons quelque chose d'inhabituel pour nous: un pointeur sur une chaîne est mis dans la variable  $a$  et ensuite printf() est appelé non pas par CALL, mais par JMP. Il y a une explication simple à cela: l'appelant pousse une valeur sur la pile et appelle notre fonction via CALL. CALL lui même pousse l'adresse de retour (RA) sur la pile et fait un saut incondtionnel à l'adresse de notre fonction. Notre fonction, à tout moment de son exécution (car elle ne contient pas d'instruction qui modifie le pointeur de pile) à le schéma suivant pour sa pile:

- ESP—pointe sur RA
- ESP+4—pointe sur la variable  $a$

D'un autre côté, lorsque nous appelons printf() ici nous avons exactement la même disposition de pile, excepté pour le premier argument de printf(), qui doit pointer sur la chaîne. Et c'est ce que fait notre code.

Il remplace le premier argument de la fonction par l'adresse de la chaîne et saute à printf(), comme si nous n'avions pas appelé notre fonction f(), mais directement printf(). printf() affiche la chaîne sur la sortie standard et ensuite exécute l'instruction RET qui POPs RA de la pile et l'exécution est renvoyée non pas à f() mais plutôt à l'appelant de f(), ignorant la fin de la fonction f().

---

Tout ceci est possible car `printf()` est appelée, dans tous les cas, tout à la fin de la fonction `f()`. Dans un certain sens, c'est similaire à la fonction `longjmp()`<sup>94</sup>. Et bien sûr, c'est fait dans un but de vitesse d'exécution.

Un cas similaire avec le compilateur ARM est décrit dans la section «`printf()` avec plusieurs arguments», ici ([1.11.2 on page 75](#)).

---

<sup>94</sup>[Wikipédia](#)

## OllyDbg

Comme cet exemple est compliqué, traçons-le dans OllyDbg.

OllyDbg peut détecter des constructions avec switch(), et ajoute des commentaires utiles. EAX contient 2 au début, c'est la valeur du paramètre de la fonction:

The screenshot shows the CPU window in OllyDbg for the 'main thread' in the 'few' module. The assembly code is as follows:

```

00FF1000  8B4424 04  MOV EAX, DWORD PTR SS:[ARG.1]
00FF1004  83E8 00  SUB EAX, 0
00FF1007  74 30    JZ SHORT 00FF1039
00FF1009  48      DEC EAX
00FF100A  74 1F    JZ SHORT 00FF102B
00FF100C  48      DEC EAX
00FF100D  74 0E    JZ SHORT 00FF101D
00FF100F  C74424 04 18  MOV DWORD PTR SS:[ARG.1], OFFSET 00FF301
00FF1017  FF25 0020FF01 JMP DWORD PTR DS:[&MSUCR100.printf]
00FF101D  C74424 04 18  MOV DWORD PTR SS:[ARG.1], OFFSET 00FF301
00FF1025  FF25 0020FF01 JMP DWORD PTR DS:[&MSUCR100.printf]
00FF102B  C74424 04 08  MOV DWORD PTR SS:[ARG.1], OFFSET 00FF300
00FF1033  FF25 0020FF01 JMP DWORD PTR DS:[&MSUCR100.printf]
00FF1039  C74424 04 00  MOV DWORD PTR SS:[ARG.1], OFFSET 00FF300
00FF1041  FF25 0020FF01 JMP DWORD PTR DS:[&MSUCR100.printf]
00FF1047  CC      CC
00FF1048  CC      CC
00FF1049  CC      CC
00FF104A  CC      CC
00FF104B  CC      CC
00FF104C  CC      CC
  
```

The Register (MMX) window shows:

```

EAX 00000002
ECX 6E494714 ASCII "H(*"
EDX 00000000
EBX 00000000
ESP 001EF94C
EBP 001EF934
ESI 00000001
EDI 00FF33A8 few.00FF33A8
EIP 00FF1004 few.00FF1004
  
```

The Disassembly window shows the switch statement with its cases:

```

Switch (cases 0..2, 4 e
ASCII "something unknow
ASCII "two", case 2 of
ASCII "one", case 1 of
ASCII "zero", case 0 of
  
```

The Memory dump window shows the hex dump and ASCII representation of the memory at address 00FF3000:

```

Address Hex dump ASCII (ANSI - Cy
00FF3000 55 72 6F 0A 00 00 00 6F 6E 65 0A 00 00 00 00 00 00 one
00FF3010 74 77 6F 0A 00 00 00 73 6F 6D 65 74 68 69 6E two somethin
00FF3020 67 20 75 6E 6B 6E 6F 77 6E 0A 00 00 FF FF FF FF g unknow
00FF3030 FF FF FF FF 00 00 00 00 00 00 00 00 00 00 00 00 = 0 4TuFtnkll
00FF3040 FE FF FF FF 01 00 00 34 54 75 4C C8 A8 5A 59 H* ASCII "pN*"
00FF3050 01 00 00 00 43 23 2A 00 68 4E 24 00 00 00 00 00 00
00FF3060 00 00 00 00 00 00 00 00 00 00 00 00 00 00 00 00
00FF3070 00 00 00 00 00 00 00 00 00 00 00 00 00 00 00 00
00FF3080 00 00 00 00 00 00 00 00 00 00 00 00 00 00 00 00
00FF3090 00 00 00 00 00 00 00 00 00 00 00 00 00 00 00 00
00FF30A0 00 00 00 00 00 00 00 00 00 00 00 00 00 00 00 00
00FF30B0 00 00 00 00 00 00 00 00 00 00 00 00 00 00 00 00
00FF30C0 00 00 00 00 00 00 00 00 00 00 00 00 00 00 00 00
  
```

Fig. 1.42: OllyDbg : EAX contient maintenant le premier (et unique) argument de la fonction

0 est soustrait de 2 dans EAX. Bien sûr, EAX contient toujours 2. Mais le flag ZF est maintenant à 0, indiquant que le résultat est différent de zéro:

The screenshot displays the OllyDbg interface for the CPU - main thread, module few. The assembly window shows the following instructions:

```

00FF1000 8B4424 04 MOV EAX, DWORD PTR SS:[ARG.1]
00FF1004 83E8 00 SUB EAX, 0
00FF1007 74 30 JZ SHORT 00FF1039
00FF1009 48 DEC EAX
00FF100C 74 1F JZ SHORT 00FF102B
00FF100E 48 DEC EAX
00FF1010 74 0E JZ SHORT 00FF101D
00FF101F C74424 04 18 MOV DWORD PTR SS:[ARG.1], OFFSET 00FF3010
00FF1017 FF25 0020FF01 JMP DWORD PTR DS:[&MSUCR100.printf]
00FF101D C74424 04 18 MOV DWORD PTR SS:[ARG.1], OFFSET 00FF3011
00FF1025 FF25 0020FF01 JMP DWORD PTR DS:[&MSUCR100.printf]
00FF102B C74424 04 08 MOV DWORD PTR SS:[ARG.1], OFFSET 00FF3008
00FF1033 FF25 0020FF01 JMP DWORD PTR DS:[&MSUCR100.printf]
00FF1039 C74424 04 08 MOV DWORD PTR SS:[ARG.1], OFFSET 00FF3008
00FF1041 FF25 0020FF01 JMP DWORD PTR DS:[&MSUCR100.printf]
00FF1047 CC INT3
00FF1048 CC INT3
00FF1049 CC INT3
00FF104A CC INT3
00FF104B CC INT3
00FF104C CC INT3
  
```

The registers window shows the following values:

```

EAX 00000002
ECX 6E494714 ASCII "H(*"
EDX 00000000
EBX 00000000
ESP 001EF84C
EBP 001EF594
ESI 00000001
EDI 00FF33A8 few.00FF33A8
EIP 00FF1007 few.00FF1007
  
```

The status bar indicates: "Jump is not taken" and "Dest=few.00FF1039".

Fig. 1.43: OllyDbg : SUB exécuté

DEC est exécuté et EAX contient maintenant 1. Mais 1 est différent de zéro, donc le flag ZF est toujours à 0:

**CPU - main thread, module few**

Address	Hex dump	Assembly	Comment
00FF1000	8B 44 24 04	MOV EAX, DWORD PTR SS:[ARG.1]	
00FF1004	83 E8 00	SUB EAX, 0	Switch (cases 0..2, 4 ex
00FF1007	74 30	JZ SHORT 00FF1039	
00FF1009	48	DEC EAX	
00FF100A	74 1F	JZ SHORT 00FF102B	
00FF100C	48	DEC EAX	
00FF100D	74 0E	JZ SHORT 00FF101D	
00FF100F	C7 44 24 04 18	MOV DWORD PTR SS:[ARG.1], OFFSET 00FF3011	ASCII "something unknown
00FF1017	FF 25 A0 20 FF 01	JMP DWORD PTR DS:[&NSUCR100.printf]	
00FF101D	C7 44 24 04 18	MOV DWORD PTR SS:[ARG.1], OFFSET 00FF3011	ASCII "two", case 2 of
00FF1025	FF 25 A0 20 FF 01	JMP DWORD PTR DS:[&NSUCR100.printf]	
00FF102B	C7 44 24 04 08	MOV DWORD PTR SS:[ARG.1], OFFSET 00FF300A	ASCII "one", case 1 of
00FF1033	FF 25 A0 20 FF 01	JMP DWORD PTR DS:[&NSUCR100.printf]	
00FF1039	C7 44 24 04 00	MOV DWORD PTR SS:[ARG.1], OFFSET 00FF3000	ASCII "zero", case 0 of
00FF1041	FF 25 A0 20 FF 01	JMP DWORD PTR DS:[&NSUCR100.printf]	
00FF1047	CC	INT3	
00FF1048	CC	INT3	
00FF1049	CC	INT3	
00FF104A	CC	INT3	
00FF104B	CC	INT3	
00FF104C	CC	INT3	

Registers (MMX)

EAX	00000001
ECX	6E494714 ASCII "H(*"
EDX	00000000
EBX	00000000
ESP	001EF84C
EBP	001EF894
ESI	00000001
EDI	00FF33A8 few.00FF33A8
EIP	00FF100A few.00FF100A
C 0	ES 002B 32bit 0(FFFFFFFF)
P 0	CS 0023 32bit 0(FFFFFFFF)
A 0	SS 002B 32bit 0(FFFFFFFF)
Z 0	DS 002B 32bit 0(FFFFFFFF)
S 0	FS 0053 32bit 7EFD0000(FFF)
T 0	GS 002B 32bit 0(FFFFFFFF)
D 0	
O 0	LastErr 00000000 ERROR_SUCCESS
EFL	00000202 (NO, NB, NE, A, NS, PO, GE, G
MM0	0000 0000 0000 0000
MM1	0000 0000 0000 0000
MM2	0000 0000 0000 0000
MM3	0000 0000 0000 0000
MM4	0000 0000 0000 0000

Jump is not taken  
Dest=few.00FF102B

Address	Hex dump	ASCII (ANSI - Cy)
00FF3000	7A 65 72 6F 0A 00 00 00 6F 6E 65 0A 00 00 00 00	zero one
00FF3010	74 77 6F 0A 00 00 00 73 6F 6D 65 74 68 69 6E	two something
00FF3020	67 20 75 6E 6B 6E 6F 77 6E 0A 00 00 FF FF FF	g unknown
00FF3030	FF FF FF FF 00 00 00 00 00 00 00 00 00 00 00	
00FF3040	FE FF FF FF 01 00 00 00 34 54 75 46 CB AB 8A B9	0 4TuF7nKJ
00FF3050	01 00 00 00 48 28 2A 00 68 4E 2A 00 00 00 00 00	H(* hN*
00FF3060	00 00 00 00 00 00 00 00 00 00 00 00 00 00 00	
00FF3070	00 00 00 00 00 00 00 00 00 00 00 00 00 00 00	
00FF3080	00 00 00 00 00 00 00 00 00 00 00 00 00 00 00	
00FF3090	00 00 00 00 00 00 00 00 00 00 00 00 00 00 00	
00FF30A0	00 00 00 00 00 00 00 00 00 00 00 00 00 00 00	
00FF30B0	00 00 00 00 00 00 00 00 00 00 00 00 00 00 00	
00FF30C0	00 00 00 00 00 00 00 00 00 00 00 00 00 00 00	

Fig. 1.44: OllyDbg : premier DEC exécuté



Le DEC suivant est exécuté. EAX contient maintenant 0 et le flag ZF est mis, car le résultat devient zéro:

The screenshot shows the OllyDbg interface with the following details:

- Assembly Window:**
  - Address 00FF100D: `JZ SHORT 00FF101D` (Instruction: `JZ SHORT 00FF101D`)
  - Address 00FF100E: `MOV DWORD PTR SS:[ARG_1],OFFSET 00FF3010` (Instruction: `MOV DWORD PTR SS:[ARG_1],OFFSET 00FF3010`)
  - Address 00FF100F: `JMP DWORD PTR DS:[&MSUCR100.printf]` (Instruction: `JMP DWORD PTR DS:[&MSUCR100.printf]`)
  - Address 00FF1010: `MOV DWORD PTR SS:[ARG_1],OFFSET 00FF3011` (Instruction: `MOV DWORD PTR SS:[ARG_1],OFFSET 00FF3011`)
  - Address 00FF1011: `JMP DWORD PTR DS:[&MSUCR100.printf]` (Instruction: `JMP DWORD PTR DS:[&MSUCR100.printf]`)
  - Address 00FF1012: `MOV DWORD PTR SS:[ARG_1],OFFSET 00FF300B` (Instruction: `MOV DWORD PTR SS:[ARG_1],OFFSET 00FF300B`)
  - Address 00FF1013: `JMP DWORD PTR DS:[&MSUCR100.printf]` (Instruction: `JMP DWORD PTR DS:[&MSUCR100.printf]`)
  - Address 00FF1014: `MOV DWORD PTR SS:[ARG_1],OFFSET 00FF300C` (Instruction: `MOV DWORD PTR SS:[ARG_1],OFFSET 00FF300C`)
  - Address 00FF1015: `JMP DWORD PTR DS:[&MSUCR100.printf]` (Instruction: `JMP DWORD PTR DS:[&MSUCR100.printf]`)
  - Address 00FF1016: `CC INT3` (Instruction: `CC INT3`)
  - Address 00FF1017: `CC INT3` (Instruction: `CC INT3`)
  - Address 00FF1018: `CC INT3` (Instruction: `CC INT3`)
  - Address 00FF1019: `CC INT3` (Instruction: `CC INT3`)
  - Address 00FF101A: `CC INT3` (Instruction: `CC INT3`)
  - Address 00FF101B: `CC INT3` (Instruction: `CC INT3`)
  - Address 00FF101C: `CC INT3` (Instruction: `CC INT3`)
- Registers (MMX) Window:**
  - EAX: `00000000`
  - EAXI: `6E494714` ASCII "H(\*"
  - EDX: `00000000`
  - EEX: `00000000`
  - ESP: `001EF84C`
  - EBP: `001EF894`
  - ESI: `00000001`
  - EDI: `00FF33A8` few.00FF33A8
  - EIP: `00FF100D` few.00FF100D
  - CS: `002B` 32bit 0(FFFFFFFF)
  - DS: `002B` 32bit 0(FFFFFFFF)
  - FS: `0053` 32bit 7EFD0000(FFF)
  - GS: `002B` 32bit 0(FFFFFFFF)
  - LastErr: `00000000` ERROR\_SUCCESS
  - EFL: `00000246` (NO,NB,E,BE,NS,PE,GE,LE)
- Message Box:**
  - Text: `Jump is taken`
  - Destination: `Dest=few.00FF101D`
- Hex Dump Window:**
  - Address 00FF3000: `65 72 6F 0A 00 00 00 00 6F 6E 65 0A 00 00 00 00` ASCII "one"
  - Address 00FF3010: `74 77 6F 0A 00 00 00 00 73 6F 6D 65 74 68 69 6E` ASCII "two something unknown"
  - Address 00FF3020: `67 20 75 6E 68 6E 6F 77 6E 0A 00 00 FF FF FF FF` ASCII "g unknown"
  - Address 00FF3030: `FF FF FF FF 00 00 00 00 00 00 00 00 00 00 00 00` ASCII " 4TuF7rnKl"
  - Address 00FF3040: `FE FF FF 01 00 00 00 34 54 75 46 CB AB 0A B9` ASCII "H(\* hN\*"
  - Address 00FF3050: `01 00 00 00 48 28 2A 00 68 4E 2A 00 00 00 00 00` ASCII "H(\* hN\*"
  - Address 00FF3060: `00 00 00 00 00 00 00 00 00 00 00 00 00 00 00 00`
  - Address 00FF3070: `00 00 00 00 00 00 00 00 00 00 00 00 00 00 00 00`
  - Address 00FF3080: `00 00 00 00 00 00 00 00 00 00 00 00 00 00 00 00`
  - Address 00FF3090: `00 00 00 00 00 00 00 00 00 00 00 00 00 00 00 00`
  - Address 00FF30A0: `00 00 00 00 00 00 00 00 00 00 00 00 00 00 00 00`
  - Address 00FF30B0: `00 00 00 00 00 00 00 00 00 00 00 00 00 00 00 00`
  - Address 00FF30C0: `00 00 00 00 00 00 00 00 00 00 00 00 00 00 00 00`
- Registers (MMX) Window (Right):**
  - 001EF84C: `00FF1057` `W` RETURN from f
  - 001EF850: `00000002` `0`
  - 001EF854: `00FF11CA` `+` RETURN from f
  - 001EF858: `00000001` `0`
  - 001EF85C: `002A4E68` `hN*` ASCII "pN\*"
  - 001EF860: `002A4E68` `HN*` ASCII "pN\*"
  - 001EF864: `466BACA0` `ankF`
  - 001EF868: `00000000` `0`
  - 001EF86C: `00000000` `0`
  - 001EF870: `7EFD0000` `DFE"`
  - 001EF874: `00000000` `0`
  - 001EF878: `00000000` `0`
  - 001EF87C: `001EF864` `d*`
  - 001EF880: `D339310` `YSL`
  - 001EF884: `001EF8D0` `*C*` Printer to ne

Fig. 1.45: OllyDbg : second DEC exécuté

OllyDbg montre que le saut va être effectué (*Jump is taken*).

Un pointeur sur la chaîne «two» est maintenant écrit sur la pile:

The screenshot displays the CPU window of OllyDbg for the main thread in the 'few' module. The assembly code shows a switch statement with cases for 'two', 'one', and 'zero'. The registers window shows EIP at 00FF101D. The stack window shows the current instruction pointer and return addresses.

Address	Hex dump	ASCII (ANSI - Cy)	Registers (MMX)
00FF1000	8B4424 04	MOV EAX, DWORD PTR SS:[ARG.1]	EAX: 00000000
00FF1004	83E8 00	SUB EAX, 0	ECX: 6E494714 ASCII "H(*)"
00FF1007	74 30	JZ SHORT 00FF1039	EDX: 00000000
00FF1009	48	DEC EAX	EBX: 00000000
00FF100C	74 1F	JZ SHORT 00FF102B	ESP: 001EF84C
00FF100D	48	DEC EAX	EBP: 001EF894
00FF100F	74 0E	JZ SHORT 00FF101D	ESI: 00000001
00FF100F	C74424 04 18	MOV DWORD PTR SS:[ARG.1], OFFSET 00FF3010	EDI: 00FF33A8 few.00FF33A8
00FF1017	FF25 0020FF00	JMP DWORD PTR DS:[&MSUCR100.printf]	EIP: 00FF101D few.00FF101D
00FF101D	C74424 04 18	MOV DWORD PTR SS:[ARG.1], OFFSET 00FF3010	C 0 ES 002B 32bit 0(FFFFFFFF)
00FF1025	FF25 0020FF00	JMP DWORD PTR DS:[&MSUCR100.printf]	P 1 CS 0023 32bit 0(FFFFFFFF)
00FF102B	C74424 04 08	MOV DWORD PTR SS:[ARG.1], OFFSET 00FF3008	A 0 SS 002B 32bit 0(FFFFFFFF)
00FF1033	FF25 0020FF00	JMP DWORD PTR DS:[&MSUCR100.printf]	C 1 DS 002B 32bit 0(FFFFFFFF)
00FF1039	C74424 04 08	MOV DWORD PTR SS:[ARG.1], OFFSET 00FF3008	S 0 FS 0053 32bit 7EFD0000(FFF)
00FF1041	FF25 0020FF00	JMP DWORD PTR DS:[&MSUCR100.printf]	T 0 GS 002B 32bit 0(FFFFFFFF)
00FF1047	CC	INT3	D 0
00FF1048	CC	INT3	O 0 LastErr 00000000 ERROR_SUCCESS
00FF1049	CC	INT3	EFL 00000246 (NO, NB, E, BE, NS, PE, GE, LE
00FF104A	CC	INT3	MM0 0000 0000 0000 0000
00FF104B	CC	INT3	MM1 0000 0000 0000 0000
00FF104C	CC	INT3	MM2 0000 0000 0000 0000
			MM3 0000 0000 0000 0000
			MM4 0000 0000 0000 0000

Imm=few.00FF3010, ASCII "two"  
Stack [001EF850]=2  
Jump from 00FF100D

Address	Hex dump	ASCII (ANSI - Cy)	Registers (MMX)
00FF3000	65 72 6F 0A 00 00 00 6F 6E 65 0A 00 00 00	zero one	001EF84A 00FF1057
00FF3010	74 77 6F 0A 00 00 00 73 6F 6D 65 74 68 69 6E	two something	001EF854 00FF111A
00FF3020	67 20 75 6E 6E 6E 6F 77 6E 0A 00 00 FF FF FF	g unknown	001EF858 00000001
00FF3030	FF FF FF FF 00 00 00 00 00 00 00 00 00 00 00		001EF85C 002A4E68 hN*
00FF3040	FE FF FF FF 01 00 00 00 34 54 75 46 CB AB 8A B9	0 4TuTpnkij	001EF860 002A2848 Hl*
00FF3050	01 00 00 00 48 28 2A 00 68 4E 2A 00 00 00 00	H(*) hN*	001EF864 4668A000 ankF
00FF3060	00 00 00 00 00 00 00 00 00 00 00 00 00 00		001EF868 00000000
00FF3070	00 00 00 00 00 00 00 00 00 00 00 00 00 00		001EF86C 00000000
00FF3080	00 00 00 00 00 00 00 00 00 00 00 00 00 00		001EF870 7EFD0000 pN*
00FF3090	00 00 00 00 00 00 00 00 00 00 00 00 00 00		001EF874 00000000
00FF30A0	00 00 00 00 00 00 00 00 00 00 00 00 00 00		001EF878 00000000
00FF30B0	00 00 00 00 00 00 00 00 00 00 00 00 00 00		001EF87C 001EF864 d*
00FF30C0	00 00 00 00 00 00 00 00 00 00 00 00 00 00		001EF880 D3389310 yS*
00FF30D0	00 00 00 00 00 00 00 00 00 00 00 00 00 00		001EF884 001EF800 Printer to p

Fig. 1.46: OllyDbg : pointeur sur la chaîne qui va être écrite à la place du premier argument

Veillez noter: l'argument de la fonction courante est 2, et 2 est maintenant sur la pile, à l'adresse 0x001EF850.

MOV écrit le pointeur sur la chaîne à l'adresse 0x001EF850 (voir la fenêtre de la pile). Puis, le saut est effectué. Ceci est la première instruction de la fonction printf() dans MSVCRT100.DLL (Cet exemple a été compilé avec le switch /MD) :

The screenshot displays the OllyDbg interface for the main thread of MSVCRT100.DLL. The assembly window shows instructions from 6E445584 to 6E4455C8, including PUSH, CALL, XOR, CMP, SETNE, JNE, CALL, MOV, OR, JMP, POP, ADD, PUSH, and CALL. The registers window shows EAX, ECX, EDX, ESI, ESP, EBP, EDI, EIP, and various control bits. The stack window shows the current stack frame for MSVCRT100.printf, with EIP=00FF3064 and IOW=0000000C. The memory dump window shows the address range 00FF3000 to 00FF30C0, with ASCII characters 'one', 'two', and 'unknown' visible. The registers window shows EIP=001EF84C and ESI=00000001.

Fig. 1.47: OllyDbg : première instruction de printf() dans MSVCRT100.DLL

Maintenant printf() traite la chaîne à l'adresse 0x00FF3010 comme c'est son seul argument et l'affiche.

Ceci est la dernière instruction de printf() :

The screenshot displays the CPU window for the main thread in module MSVCRT100. The assembly list shows the following instructions:

```

6E4455DD 50 PUSH EAX
6E4455DE 56 PUSH ESI
6E4455DF FF75 08 PUSH DWORD PTR SS:[EBP+8]
6E4455E2 E8 49E4FAFF CALL __iofunc
6E4455E7 83C3 ADD EAX,EBX
6E4455E9 50 PUSH EAX
6E4455EA E8 2E710100 CALL 6E45C71D
6E4455EF 8945 E4 MOV DWORD PTR SS:[EBP-1C],EAX
6E4455F2 E8 39E4FAFF CALL __iofunc
6E4455F7 83C3 ADD EAX,EBX
6E4455F9 50 PUSH EAX
6E4455FA 57 PUSH EDI
6E4455FB E8 AC00FBFF CALL 6E4006AC
6E445600 83C4 18 ADD ESP,18
6E445603 C745 FC FEFF MOV DWORD PTR SS:[EBP-4],-2
6E44560A E8 09000000 CALL 6E445618
6E44560F 8B45 E4 MOV EAX,DWORD PTR SS:[EBP-1C]
6E445610 E8 7EB3FAFF CALL 6E3F0995
6E445617 03 RETN
6E445618 E8 13E4FAFF CALL __iofunc
6E44561D 83C0 20 ADD EAX,20
  
```

The stack window shows the top of the stack at address 001EF84C containing the string "two".

The registers window shows the following values:

- EAX: 00000004
- ECX: 6E445617 MSVCRT100.6E445617
- EDX: 0009DC88
- EBX: 00000000
- ESP: 001EF84C
- EBP: 001EF834
- ESI: 00000001
- EDI: 00FF33A8 few.00FF33A8
- EIP: 6E445617 MSVCRT100.6E445617

Fig. 1.48: OllyDbg : dernière instruction de printf() dans MSVCRT100.DLL

La chaîne «two» vient juste d’être affichée dans la fenêtre console.

Maintenant, appuyez sur F7 ou F8 (enjamber) et le retour ne se fait pas sur f(), mais sur main() :

The screenshot shows the OllyDbg interface with the following details:

- Assembly Window:**
  - 00FF1048 CC INT3
  - 00FF1049 CC INT3
  - 00FF104A CC INT3
  - 00FF104B CC INT3
  - 00FF104C CC INT3
  - 00FF104D CC INT3
  - 00FF104E CC INT3
  - 00FF104F CC INT3
  - 00FF1050 CC INT3
  - 00FF1051 6A 02 PUSH 2
  - 00FF1052 E8 A9FFFFFF CALL 00FF1000
  - 00FF1057 83C4 04 ADD ESP, 4
  - 00FF1058 33C0 XOR EAX, EAX
  - 00FF105C C3 RETN
  - 00FF105D 68 2A14FF00 PUSH 00FF142A
  - 00FF1062 E8 86030F00 CALL 00FF13ED
  - 00FF1067 A1 7430FF00 MOV EAX, DWORD PTR DS:[00FF3074]
  - 00FF106C C70424 6430FF00 MOV DWORD PTR SS:[LOCAL.0], OFFSET 00FF3074
  - 00FF1073 FF35 7030FF00 PUSH DWORD PTR DS:[00FF3070]
  - 00FF1079 A3 6430FF00 MOV DWORD PTR DS:[00FF3064], EAX
  - 00FF107E 68 5430FF00 PUSH OFFSET 00FF3054
  - 00FF1083 68 5830FF00 PUSH OFFSET 00FF3058
- Registers (MMX):**
  - EAX 00000004
  - ECX 6E445617 MSUCR100.6E445617
  - EDX 0009DC88
  - ESP 001EF850 PTR to ASCII "two"
  - EBP 001EF894
  - ESI 00000001
  - EDI 00FF33A8 few.00FF33A8
  - EIP 00FF1057 few.00FF1057
- Stack Window:**
  - Address: 00FF3000, Hex dump: 7A 65 72 6F 0A 00 00 00 0F 6E 65 0A 00 00 00 00, ASCII: one
  - Address: 00FF3004, Hex dump: 74 77 6F 0A 00 00 00 00 73 6F 6D 65 74 68 69 6E, ASCII: two something
  - Address: 00FF3008, Hex dump: 67 20 75 6E 68 6E 6F 77 6E 0A 00 00 FF FF FF FF, ASCII: g unknown
  - Address: 00FF300C, Hex dump: FF FF FF 01 00 00 00 34 64 75 46 CB AB 0A 89, ASCII: H\* hN\*
  - Address: 00FF3010, Hex dump: 01 00 00 00 48 28 2A 00 68 4E 2A 00 00 00 00 00, ASCII: H\* hN\*
  - Address: 00FF3014, Hex dump: 00 00 00 00 00 00 00 00 00 00 00 00 00 00 00 00, ASCII: (empty)
  - Address: 00FF3018, Hex dump: 00 00 00 00 00 00 00 00 00 00 00 00 00 00 00 00, ASCII: (empty)
  - Address: 00FF301C, Hex dump: 00 00 00 00 00 00 00 00 00 00 00 00 00 00 00 00, ASCII: (empty)
  - Address: 00FF3020, Hex dump: 00 00 00 00 00 00 00 00 00 00 00 00 00 00 00 00, ASCII: (empty)
  - Address: 00FF3024, Hex dump: 00 00 00 00 00 00 00 00 00 00 00 00 00 00 00 00, ASCII: (empty)
  - Address: 00FF3028, Hex dump: 00 00 00 00 00 00 00 00 00 00 00 00 00 00 00 00, ASCII: (empty)
  - Address: 00FF302C, Hex dump: 00 00 00 00 00 00 00 00 00 00 00 00 00 00 00 00, ASCII: (empty)
  - Address: 00FF3030, Hex dump: 00 00 00 00 00 00 00 00 00 00 00 00 00 00 00 00, ASCII: (empty)
  - Address: 00FF3034, Hex dump: 00 00 00 00 00 00 00 00 00 00 00 00 00 00 00 00, ASCII: (empty)
  - Address: 00FF3038, Hex dump: 00 00 00 00 00 00 00 00 00 00 00 00 00 00 00 00, ASCII: (empty)
  - Address: 00FF303C, Hex dump: 00 00 00 00 00 00 00 00 00 00 00 00 00 00 00 00, ASCII: (empty)

Fig. 1.49: OllyDbg : retourne à main()

Oui, le saut a été direct, depuis les entrailles de printf() vers main(). Car RA dans la pile pointe non pas quelque part dans f(), mais en fait sur main(). Et CALL 0x00FF1000 a été l'instruction qui a appelé f()).

### ARM: avec optimisation Keil 6/2013 (Mode ARM)

```
.text:0000014C          f1:
.text:0000014C 00 00 50 E3    CMP     R0, #0
.text:00000150 13 0E 8F 02    ADREQ  R0, aZero ; "zero\n"
.text:00000154 05 00 00 0A    BEQ    loc_170
.text:00000158 01 00 50 E3    CMP     R0, #1
.text:0000015C 4B 0F 8F 02    ADREQ  R0, aOne ; "one\n"
.text:00000160 02 00 00 0A    BEQ    loc_170
.text:00000164 02 00 50 E3    CMP     R0, #2
.text:00000168 4A 0F 8F 12    ADRNE  R0, aSomethingUnkno ; "something
          unknown\n"
.text:0000016C 4E 0F 8F 02    ADREQ  R0, aTwo ; "two\n"
.text:00000170
.text:00000170          loc_170: ; CODE XREF: f1+8
.text:00000170          ; f1+14
.text:00000170 78 18 00 EA    B      __2printf
```

A nouveau, en investiguant ce code, nous ne pouvons pas dire si il y avait un switch() dans le code source d'origine ou juste un ensemble de déclarations if()).

En tout cas, nous voyons ici des instructions conditionnelles (comme ADREQ (*Equal*)) qui ne sont exécutées que si  $R0 = 0$ , et qui chargent ensuite l'adresse de la chaîne «zero\n» dans R0. L'instruction suivante BEQ redirige le flux d'exécution en loc\_170, si  $R0 = 0$ .

Le lecteur attentif peut se demander si BEQ s'exécute correctement puisque ADREQ a déjà mis une autre valeur dans le registre R0.

Oui, elle s'exécutera correctement, car BEQ vérifie les flags mis par l'instruction CMP et ADREQ ne modifie aucun flag.

Les instructions restantes nous sont déjà familières. Il y a seulement un appel à printf(), à la fin, et nous avons déjà examiné cette astuce ici (1.11.2 on page 75). A la fin, il y a trois chemins vers printf().

La dernière instruction, CMP R0, #2, est nécessaire pour vérifier si  $a = 2$ .

Si ce n'est pas vrai, alors ADRNE charge un pointeur sur la chaîne «something unknown\n» dans R0, puisque  $a$  a déjà été comparée pour savoir s'elle est égale à 0 ou 1, et nous sommes sûrs que la variable  $a$  n'est pas égale à l'un de ces nombres, à ce point. Et si  $R0 = 2$ , un pointeur sur la chaîne «two\n» sera chargé par ADREQ dans R0.

### ARM: avec optimisation Keil 6/2013 (Mode Thumb)

```
.text:000000D4          f1:
.text:000000D4 10 B5      PUSH    {R4,LR}
.text:000000D6 00 28      CMP     R0, #0
.text:000000D8 05 D0      BEQ     zero_case
.text:000000DA 01 28      CMP     R0, #1
.text:000000DC 05 D0      BEQ     one_case
.text:000000DE 02 28      CMP     R0, #2
.text:000000E0 05 D0      BEQ     two_case
.text:000000E2 91 A0      ADR     R0, aSomethingUnkno ; "something
unknown\n"
.text:000000E4 04 E0      B       default_case

.text:000000E6          zero_case: ; CODE XREF: f1+4
.text:000000E6 95 A0      ADR     R0, aZero ; "zero\n"
.text:000000E8 02 E0      B       default_case

.text:000000EA          one_case: ; CODE XREF: f1+8
.text:000000EA 96 A0      ADR     R0, aOne ; "one\n"
.text:000000EC 00 E0      B       default_case

.text:000000EE          two_case: ; CODE XREF: f1+C
.text:000000EE 97 A0      ADR     R0, aTwo ; "two\n"
.text:000000F0          default_case ; CODE XREF: f1+10
.text:000000F0          ; f1+14
.text:000000F0 06 F0 7E F8  BL     __2printf
.text:000000F4 10 BD      POP    {R4,PC}
```

Comme il y a déjà été dit, il n'est pas possible d'ajouter un prédicat conditionnel à la plupart des instructions en mode Thumb, donc ce dernier est quelque peu similaire

au code [CISC-style x86](#), facilement compréhensible.

### ARM64: GCC (Linaro) 4.9 sans optimisation

```
.LC12:
.string "zero"
.LC13:
.string "one"
.LC14:
.string "two"
.LC15:
.string "something unknown"
f12:
    stp    x29, x30, [sp, -32]!
    add    x29, sp, 0
    str    w0, [x29,28]
    ldr    w0, [x29,28]
    cmp    w0, 1
    beq    .L34
    cmp    w0, 2
    beq    .L35
    cmp    w0, wzr
    bne    .L38          ; sauter au label par défaut
    adrp   x0, .LC12      ; "zero"
    add    x0, x0, :lo12:.LC12
    bl     puts
    b     .L32
.L34:
    adrp   x0, .LC13      ; "one"
    add    x0, x0, :lo12:.LC13
    bl     puts
    b     .L32
.L35:
    adrp   x0, .LC14      ; "two"
    add    x0, x0, :lo12:.LC14
    bl     puts
    b     .L32
.L38:
    adrp   x0, .LC15      ; "something unknown"
    add    x0, x0, :lo12:.LC15
    bl     puts
    nop
.L32:
    ldp    x29, x30, [sp], 32
    ret
```

Le type de la valeur d'entrée est *int*, par conséquent le registre W0 est utilisé pour garder la valeur au lieu du registre complet X0.

Les pointeurs de chaîne sont passés à puts() en utilisant la paire d'instructions ADRP/ADD comme expliqué dans l'exemple «Hello, world!» : [1.5.3 on page 33](#).

**ARM64: GCC (Linaro) 4.9 avec optimisation**

```

f12:
    cmp    w0, 1
    beq    .L31
    cmp    w0, 2
    beq    .L32
    cbz    w0, .L35
; cas par défaut
    adrp   x0, .LC15          ; "something unknown"
    add    x0, x0, :lo12:.LC15
    b      puts
.L35:
    adrp   x0, .LC12          ; "zero"
    add    x0, x0, :lo12:.LC12
    b      puts
.L32:
    adrp   x0, .LC14          ; "two"
    add    x0, x0, :lo12:.LC14
    b      puts
.L31:
    adrp   x0, .LC13          ; "one"
    add    x0, x0, :lo12:.LC13
    b      puts

```

Ce morceau de code est mieux optimisé. L'instruction CBZ (*Compare and Branch on Zero* comparer et sauter si zéro) effectue un saut si W0 vaut zéro. Il y a alors un saut direct à puts() au lieu de l'appeler, comme cela a été expliqué avant: [1.21.1 on page 205](#).

**MIPS**

Listing 1.156 : GCC 4.4.5 avec optimisation (IDA)

```

f:
; est-ce 1?
    lui    $gp, (__gnu_local_gp >> 16)
    li     $v0, 1
    beq    $a0, $v0, loc_60
    la     $gp, (__gnu_local_gp & 0xFFFF) ; slot de délai de
;   branchement
; est-ce 2?
    li     $v0, 2
    beq    $a0, $v0, loc_4C
    or     $at, $zero ; slot de délai de branchement, NOP
; jump, if not equal to 0:
    bnez   $a0, loc_38
    or     $at, $zero ; slot de délai de branchement, NOP
; cas zéro:
    lui    $a0, ($LC0 >> 16) # "zero"
    lw     $t9, (puts & 0xFFFF)($gp)
    or     $at, $zero ; slot de délai de branchement, NOP
    jr     $t9

```



```

    la    $a0, ($LC0 & 0xFFFF) # "zero" ; slot de délai de
branchement
loc_38:
    lui   $a0, ($LC3 >> 16) # CODE XREF: f+1C # "something unknown"
    lw    $t9, (puts & 0xFFFF)($gp)
    or    $at, $zero ; slot de délai de branchement, NOP
    jr    $t9
    la    $a0, ($LC3 & 0xFFFF) # "something unknown" ; slot de
délai de branchement
loc_4C:
    lui   $a0, ($LC2 >> 16) # CODE XREF: f+14 # "two"
    lw    $t9, (puts & 0xFFFF)($gp)
    or    $at, $zero ; slot de délai de branchement, NOP
    jr    $t9
    la    $a0, ($LC2 & 0xFFFF) # "two" ; slot de délai de
branchement
loc_60:
    lui   $a0, ($LC1 >> 16) # CODE XREF: f+8 # "one"
    lw    $t9, (puts & 0xFFFF)($gp)
    or    $at, $zero ; slot de délai de branchement, NOP
    jr    $t9
    la    $a0, ($LC1 & 0xFFFF) # "one" ; slot de délai de
branchement

```

La fonction se termine toujours en appelant `puts()`, donc nous voyons un saut à `puts()` (JR : «Jump Register») au lieu de «jump and link». Nous avons parlé de ceci avant: [1.21.1 on page 205](#).

Nous voyons aussi souvent l'instruction NOP après LW. Ceci est le slot de délai de chargement («load delay slot») : un autre slot de délai (*delay slot*) en MIPS.

Une instruction suivant LW peut s'exécuter pendant que LW charge une valeur depuis la mémoire.

Toutefois, l'instruction suivante ne doit pas utiliser le résultat de LW.

Les CPU MIPS modernes ont la capacité d'attendre si l'instruction suivante utilise le résultat de LW, donc ceci est un peu démodé, mais GCC ajoute toujours des NOPs pour les anciens CPU MIPS. En général, ça peut être ignoré.

## Conclusion

Un `switch()` avec peu de cas est indistinguable d'une construction avec `if/else`, par exemple: [listado.1.21.1](#).

## 1.21.2 De nombreux cas

Si une déclaration `switch()` contient beaucoup de cas, il n'est pas très pratique pour le compilateur de générer un trop gros code avec de nombreuses instructions JE/JNE.

```

#include <stdio.h>

void f (int a)
{
    switch (a)
    {
        case 0: printf ("zero\n"); break;
        case 1: printf ("one\n"); break;
        case 2: printf ("two\n"); break;
        case 3: printf ("three\n"); break;
        case 4: printf ("four\n"); break;
        default: printf ("something unknown\n"); break;
    };
};

int main()
{
    f (2); // test
};

```

**x86****MSVC sans optimisation**

Nous obtenons (MSVC 2010) :

Listing 1.157 : MSVC 2010

```

tv64 = -4 ; size = 4
_a$ = 8 ; size = 4
_f PROC
    push    ebp
    mov     ebp, esp
    push    ecx
    mov     eax, DWORD PTR _a$[ebp]
    mov     DWORD PTR tv64[ebp], eax
    cmp     DWORD PTR tv64[ebp], 4
    ja     SHORT $LN1@f
    mov     ecx, DWORD PTR tv64[ebp]
    jmp     DWORD PTR $LN11@f[ecx*4]
$LN6@f:
    push    OFFSET $SG739 ; 'zero', 0aH, 00H
    call   _printf
    add     esp, 4
    jmp     SHORT $LN9@f
$LN5@f:
    push    OFFSET $SG741 ; 'one', 0aH, 00H
    call   _printf
    add     esp, 4
    jmp     SHORT $LN9@f
$LN4@f:
    push    OFFSET $SG743 ; 'two', 0aH, 00H

```

```

    call    _printf
    add     esp, 4
    jmp     SHORT $LN9@f
$LN3@f:
    push   OFFSET $SG745 ; 'three', 0aH, 00H
    call   _printf
    add     esp, 4
    jmp     SHORT $LN9@f
$LN2@f:
    push   OFFSET $SG747 ; 'four', 0aH, 00H
    call   _printf
    add     esp, 4
    jmp     SHORT $LN9@f
$LN1@f:
    push   OFFSET $SG749 ; 'something unknown', 0aH, 00H
    call   _printf
    add     esp, 4
$LN9@f:
    mov     esp, ebp
    pop     ebp
    ret     0
    npad   2 ; aligner le label suivant
$LN11@f:
    DD     $LN6@f ; 0
    DD     $LN5@f ; 1
    DD     $LN4@f ; 2
    DD     $LN3@f ; 3
    DD     $LN2@f ; 4
_f       ENDP

```

Ce que nous voyons ici est un ensemble d'appels à `printf()` avec des arguments variés. Ils ont tous, non seulement des adresses dans la mémoire du processus, mais aussi des labels symboliques internes assignés par le compilateur. Tous ces labels ont aussi mentionnés dans la table interne `$LN11@f`.

Au début de la fonctions, si *a* est supérieur à 4, l'exécution est passée au label `$LN1@f`, où `printf()` est appelé avec l'argument 'something unknown'.

Mais si la valeur de *a* est inférieure ou égale à 4, elle est alors multipliée par 4 et ajoutée à l'adresse de la table `$LN11@f`. C'est ainsi qu'une adresse à l'intérieur de la table est construite, pointant exactement sur l'élément dont nous avons besoin. Par exemple, supposons que *a* soit égale à 2.  $2 * 4 = 8$  (tous les éléments de la table sont adressés dans un processus 32-bit, c'est pourquoi les éléments ont une taille de 4 octets). L'adresse de la table `$LN11@f + 8` est celle de l'élément de la table où le label `$LN4@f` est stocké. `JMP` prend l'adresse de `$LN4@f` dans la table et y saute.

Cette table est quelquefois appelée *jumptable* (table de saut) ou *branch table* (table de branchement)<sup>95</sup>.

Le `printf()` correspondant est appelé avec l'argument 'two'.

Littéralement, l'instruction `jmp DWORD PTR $LN11@f[ecx*4]` signifie *sauter au DWORD*

<sup>95</sup>L'ensemble de la méthode était appelé *computed GOTO* (GOTO calculés) dans les premières versions de ForTran: [Wikipédia](#). Pas très pertinent de nos jours, mais quel terme!

---

*qui est stocké à l'adresse  $\$LN11@f + ecx * 4$ .*

`npad` ([.1.7 on page 1347](#)) est une macro du langage d'assemblage qui aligne le label suivant de telle sorte qu'il soit stocké à une adresse alignée sur une limite de 4 octets (ou 16 octets). C'est très adapté pour le processeur puisqu'il est capable d'aller chercher des valeurs 32-bit dans la mémoire à travers le bus mémoire, la mémoire cache, etc., de façons beaucoup plus efficace si c'est aligné.

## OllyDbg

Essayons cet exemple dans OllyDbg. La valeur d'entrée de la fonction (2) est chargée dans EAX :

The screenshot displays the CPU window in OllyDbg for the main thread of a module. The assembly code is as follows:

```

010B1000 55 PUSH EBP
010B1001 8BEC MOV EBP,ESP
010B1003 51 PUSH ECX
010B1004 8B45 08 MOV EAX,DWORD PTR SS:[EBP+8]
010B1007 8945 FC MOV DWORD PTR SS:[EBP-4],EAX
010B100A 8370 FC 04 CMP DWORD PTR DS:[EBP-4],4
010B100E 77 5A JA SHORT 010B106A
010B1010 8B4D FC MOV EAX,DWORD PTR SS:[EBP-4]
010B1013 FF2480 7C100 JMP DWORD PTR DS:[ECX*4+10B107C]
010B101A 68 00300000 PUSH OFFSET 010B3000
010B101F FF15 00200000 CALL DWORD PTR DS:[&MSUCR100.printf]
010B1025 83C4 04 ADD ESP,4
010B1028 EB 4E JMP SHORT 010B1078
010B102A 68 00300000 PUSH OFFSET 010B3000
010B102F FF15 00200000 CALL DWORD PTR DS:[&MSUCR100.printf]
010B1035 83C4 04 ADD ESP,4
010B1038 EB 3E JMP SHORT 010B1078
010B103A 68 00300000 PUSH OFFSET 010B3010
010B103F FF15 00200000 CALL DWORD PTR DS:[&MSUCR100.printf]
010B1045 83C4 04 ADD ESP,4
010B1048 EB 2E JMP SHORT 010B1078
  
```

The Registers (MMX) window shows the following values:

```

EAX 00000002
ECX 6E494714 MSUCR100.__initenv
EDX 00000000
EBX 00000000
ESP 003CFD88
EBP 003CFD8C
ESI 00000001
EDI 010B33B8 lot.010B33B8
EIP 010B1007 lot.010B1007
  
```

The Stack window shows the current stack frame:

```

EAX=2
Stack [003CFD88]=6E494714 (MSUCR100.__initenv)
  
```

The memory dump window shows the following data:

```

Address Hex dump ASCII (ANSI - Cy)
010B3000 74 65 72 6F 0A 00 00 00 6F 6E 65 0A 00 00 00 zero one
010B3010 74 77 6F 0A 00 00 00 74 68 72 65 65 0A 00 00 two three
010B3020 66 6F 75 72 0A 00 00 00 73 6F 6D 65 74 68 69 6E four somethin
010B3030 67 20 75 6E 6B 6E 6F 77 6E 0A 00 00 FF FF FF g unknown
010B3040 FF FF FF FF 00 00 00 00 00 00 00 00 00 00 00 00
010B3050 FE FF FF FF 01 00 00 00 9A E2 68 1D 65 1D 97 E2 0 bth#e#4tr
010B3060 01 00 00 00 48 28 03 00 68 4E 03 00 00 00 00 00 0 H(hN
010B3070 00 00 00 00 00 00 00 00 00 00 00 00 00 00 00 00
010B3080 00 00 00 00 00 00 00 00 00 00 00 00 00 00 00 00
010B3090 00 00 00 00 00 00 00 00 00 00 00 00 00 00 00 00
010B30A0 00 00 00 00 00 00 00 00 00 00 00 00 00 00 00 00
010B30B0 00 00 00 00 00 00 00 00 00 00 00 00 00 00 00 00
010B30C0 00 00 00 00 00 00 00 00 00 00 00 00 00 00 00 00
  
```

Fig. 1.50: OllyDbg : la valeur d'entrée de la fonction est chargée dans EAX

La valeur entrée est testée, est-elle plus grande que 4? Si non, le saut par «défaut» n'est pas pris:

**CPU - main thread, module lot**

Address	Hex dump	ASCII (ANSI - Cy)
010B1000	55	zero
010B1001	8BEC	one
010B1003	51	two
010B1004	8B45 08	three
010B1007	8945 FC	four
010B100A	837D FC 04	some
010B100E	77 5A	unknow
010B1010	8B4D FC	
010B1013	FF248D 7C10	
010B101A	68 00000001	
010B101F	FF15 00200000	
010B1025	83C4 04	
010B1028	EB 4E	
010B102A	68 08300001	
010B102F	FF15 00200000	
010B1035	83C4 04	
010B1038	EB 3E	
010B103A	68 10300001	
010B103F	FF15 00200000	
010B1045	83C4 04	
010B1048	EB 2E	

**Registers (MMX)**

Register	Value
EAX	00000002
ECX	6E494714 MSUCR100.__initenv
EDX	00000000
EBX	00000000
ESP	003CFD88
EBP	003CFD8C
ESI	00000001
EDI	010B33B8 lot.010B33B8
EIP	010B100E lot.010B100E
C	1 ES 002B 32bit 0(FFFFFFFF)
F	0 CS 0023 32bit 0(FFFFFFFF)
A	1 SS 002B 32bit 0(FFFFFFFF)
Z	0 DS 002B 32bit 0(FFFFFFFF)
S	1 FS 0053 32bit 7EFDD000(FFF)
T	0 GS 002B 32bit 0(FFFFFFFF)
D	0
O	0 LastErr 00000000 ERROR_SUCCESS
EFL	00000293 (NO,B,NE,BE,S,PO,L,LE)
MM0	0000 0000 0000 0000
MM1	0000 0000 0000 0000
MM2	0000 0000 0000 0000
MM3	0000 0000 0000 0000
MM4	0000 0000 0000 0000

**Jump is not taken**  
Dest=lot.010B106A

Fig. 1.51: OllyDbg : 2 n'est pas plus grand que 4: le saut n'est pas pris

Ici, nous voyons une table des sauts:

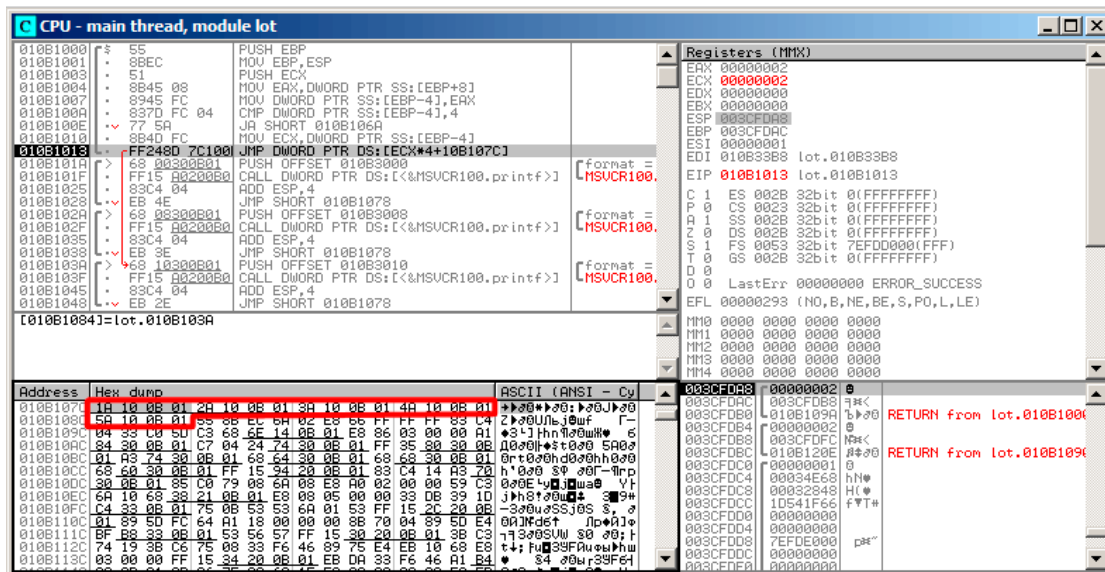

Fig. 1.52: OllyDbg : calcul de l'adresse de destination en utilisant la table des sauts

Ici, nous avons cliqué «Follow in Dump» → «Address constant», donc nous voyons maintenant la *jumptable* dans la fenêtre des données. Il y a 5 valeurs 32-bit<sup>96</sup>. ECX contient maintenant 2, donc le troisième élément (peut être indexé par 2<sup>97</sup>) de la table va être utilisé. Il est également possible de cliquer sur «Follow in Dump» → «Memory address» et OllyDbg va montrer l'élément adressé par l'instruction JMP. Il s'agit de `0x010B103A`.

<sup>96</sup>Elles sont soulignées par OllyDbg car ce sont aussi des FIXUPS: 6.5.2 on page 989, nous y reviendrons plus tard

<sup>97</sup>À propos des index de tableaux, lire aussi: 3.22.3 on page 770

Après le saut, nous sommes en 0x010B103A : le code qui affiche «two» va être exécuté :

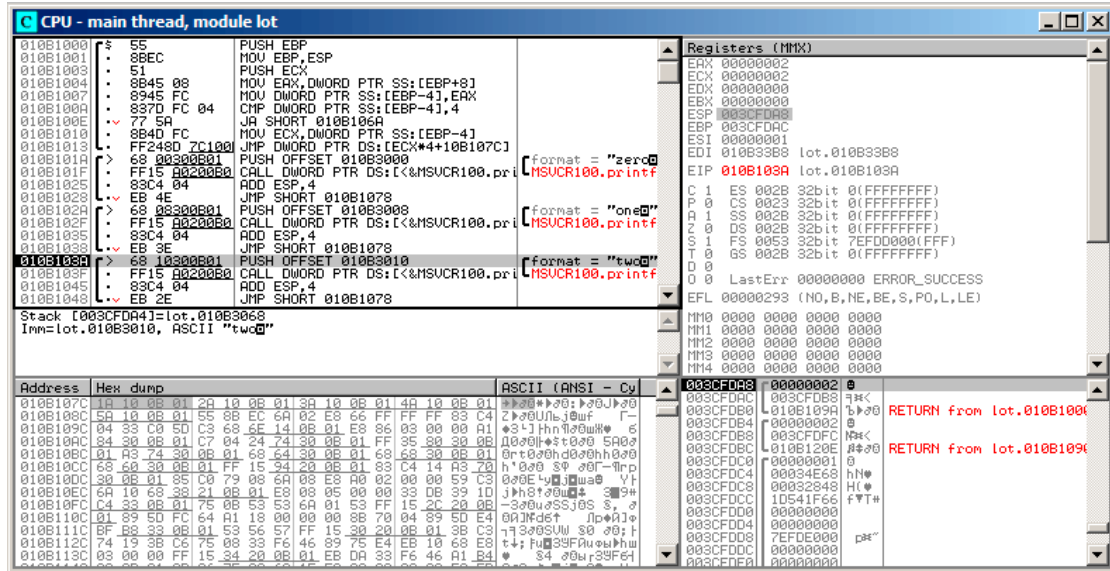

Fig. 1.53: OllyDbg : maintenant nous sommes au cas: label

## GCC sans optimisation

Voyons ce que GCC 4.4.1 génère:

Listing 1.158 : GCC 4.4.1

```

public f
f
proc near ; CODE XREF: main+10

var_18 = dword ptr -18h
arg_0 = dword ptr 8

push    ebp
mov     ebp, esp
sub     esp, 18h
cmp     [ebp+arg_0], 4
ja     short loc_8048444
mov     eax, [ebp+arg_0]
shl    eax, 2
mov     eax, ds:off_804855C[eax]
jmp     eax

loc_80483FE: ; DATA XREF: .rodata:off_804855C
mov     [esp+18h+var_18], offset aZero ; "zero"
call   _puts
jmp     short locret_8048450

```



```

loc_804840C: ; DATA XREF: .rodata:08048560
            mov     [esp+18h+var_18], offset aOne ; "one"
            call    _puts
            jmp     short locret_8048450

loc_804841A: ; DATA XREF: .rodata:08048564
            mov     [esp+18h+var_18], offset aTwo ; "two"
            call    _puts
            jmp     short locret_8048450

loc_8048428: ; DATA XREF: .rodata:08048568
            mov     [esp+18h+var_18], offset aThree ; "three"
            call    _puts
            jmp     short locret_8048450

loc_8048436: ; DATA XREF: .rodata:0804856C
            mov     [esp+18h+var_18], offset aFour ; "four"
            call    _puts
            jmp     short locret_8048450

loc_8048444: ; CODE XREF: f+A
            mov     [esp+18h+var_18], offset aSomethingUnkno ; "something unknown"
            call    _puts

locret_8048450: ; CODE XREF: f+26
                ; f+34...
            leave
            retn
f            endp

off_804855C dd offset loc_80483FE ; DATA XREF: f+12
            dd offset loc_804840C
            dd offset loc_804841A
            dd offset loc_8048428
            dd offset loc_8048436

```

C'est presque la même chose, avec une petite nuance: l'argument `arg_0` est multiplié par 4 en décalant de 2 bits vers la gauche (c'est presque comme multiplier par 4) ([1.24.2 on page 284](#)). Ensuite l'adresse du label est prise depuis le tableau `off_804855C`, stockée dans EAX, et ensuite `JMP EAX` effectue le saut réel.

### ARM: avec optimisation Keil 6/2013 (Mode ARM)

Listing 1.159 : avec optimisation Keil 6/2013 (Mode ARM)

```

00000174                f2
00000174 05 00 50 E3    CMP     R0, #5           ; switch 5 cases
00000178 00 F1 8F 30    ADDCC  PC, PC, R0,LSL#2 ; switch jump
0000017C 0E 00 00 EA    B      default_case     ; jumptable 00000178
                default case
00000180

```

```

00000180          loc_180 ; CODE XREF: f2+4
00000180 03 00 00 EA      B      zero_case      ; jumptable 00000178 case 0

00000184
00000184          loc_184 ; CODE XREF: f2+4
00000184 04 00 00 EA      B      one_case       ; jumptable 00000178 case 1

00000188
00000188          loc_188 ; CODE XREF: f2+4
00000188 05 00 00 EA      B      two_case       ; jumptable 00000178 case 2

0000018C
0000018C          loc_18C ; CODE XREF: f2+4
0000018C 06 00 00 EA      B      three_case      ; jumptable 00000178 case 3

00000190
00000190          loc_190 ; CODE XREF: f2+4
00000190 07 00 00 EA      B      four_case      ; jumptable 00000178 case 4

00000194
00000194          zero_case ; CODE XREF: f2+4
00000194          ; f2:loc_180
00000194 EC 00 8F E2      ADR      R0, aZero      ; jumptable 00000178 case 0
00000198 06 00 00 EA      B      loc_1B8

0000019C
0000019C          one_case ; CODE XREF: f2+4
0000019C          ; f2:loc_184
0000019C EC 00 8F E2      ADR      R0, aOne      ; jumptable 00000178 case 1
000001A0 04 00 00 EA      B      loc_1B8

000001A4
000001A4          two_case ; CODE XREF: f2+4
000001A4          ; f2:loc_188
000001A4 01 0C 8F E2      ADR      R0, aTwo      ; jumptable 00000178 case 2
000001A8 02 00 00 EA      B      loc_1B8

000001AC
000001AC          three_case ; CODE XREF: f2+4
000001AC          ; f2:loc_18C
000001AC 01 0C 8F E2      ADR      R0, aThree     ; jumptable 00000178 case 3
000001B0 00 00 00 EA      B      loc_1B8

000001B4
000001B4          four_case ; CODE XREF: f2+4
000001B4          ; f2:loc_190
000001B4 01 0C 8F E2      ADR      R0, aFour      ; jumptable 00000178 case 4
000001B8
000001B8          loc_1B8 ; CODE XREF: f2+24
000001B8          ; f2+2C
000001B8 66 18 00 EA      B      __2printf

000001BC

```

000001BC		default_case	;	CODE XREF: f2+4
000001BC			;	f2+8
000001BC	D4 00 8F E2	ADR	R0,	aSomethingUnkno ; jumptable 00000178
	default_case			
000001C0	FC FF FF EA	B		loc_1B8

Ce code utilise les caractéristiques du mode ARM dans lequel toutes les instructions ont une taille fixe de 4 octets.

Gardons à l'esprit que la valeur maximale de  $a$  est 4 et que toute autre valeur supérieure provoquera l'affichage de la chaîne «*something unknown*\n»

La première instruction `CMP R0, #5` compare la valeur entrée dans  $a$  avec 5.

<sup>98</sup> L'instruction suivante, `ADDCC PC, PC, R0, LSL#2`, est exécutée si et seulement si  $R0 < 5$  (*CC=Carry clear / Less than* retenue vide, inférieur à). Par conséquent, si `ADDCC` n'est pas exécutée (c'est le cas  $R0 \geq 5$ ), un saut au label `default_case` se produit.

Mais si  $R0 < 5$  et que `ADDCC` est exécuté, voici ce qui se produit:

La valeur dans  $R0$  est multipliée par 4. En fait, le suffixe de l'instruction `LSL#2` signifie «décalage à gauche de 2 bits». Mais comme nous le verrons plus tard (1.24.2 on page 284) dans la section «Décalages», décaler de 2 bits vers la gauche est équivalent à multiplier par 4.

Puis, nous ajoutons  $R0 * 4$  à la valeur courante du `PC`, et sautons à l'une des instructions `B (Branch)` situées plus bas.

Au moment de l'exécution de `ADDCC`, la valeur du `PC` est en avance de 8 octets (`0x180`) sur l'adresse à laquelle l'instruction `ADDCC` se trouve (`0x178`), ou, autrement dit, en avance de 2 instructions.

C'est ainsi que le pipeline des processeurs ARM fonctionne: lorsque `ADDCC` est exécutée, le processeur, à ce moment, commence à préparer les instructions après la suivante, c'est pourquoi `PC` pointe ici. Cela doit être mémorisé.

Si  $a = 0$ , elle sera ajoutée à la valeur de `PC`, et la valeur courante de `PC` sera écrite dans `PC` (qui est 8 octets en avant) et un saut au label `loc_180` sera effectué, qui est 8 octets en avant du point où l'instruction se trouve.

Si  $a = 1$ , alors  $PC + 8 + a * 4 = PC + 8 + 1 * 4 = PC + 12 = 0x184$  sera écrit dans `PC`, qui est l'adresse du label `loc_184`.

A chaque fois que l'on ajoute 1 à  $a$ , le `PC` résultant est incrémenté de 4.

4 est la taille des instructions en mode ARM, et donc, la longueur de chaque instruction `B` desquelles il y a 5 à la suite.

Chacune de ces cinq instructions `B` passe le contrôle plus loin, à ce qui a été programmé dans le `switch()`.

Le chargement du pointeur sur la chaîne correspondante se produit ici, etc.

<sup>98</sup>ADD—addition

**ARM: avec optimisation Keil 6/2013 (Mode Thumb)**

Listing 1.160 : avec optimisation Keil 6/2013 (Mode Thumb)

```

000000F6                                EXPORT f2
000000F6                                f2
000000F6 10 B5                          PUSH   {R4,LR}
000000F8 03 00                          MOVS   R3, R0
000000FA 06 F0 69 F8                    BL     __ARM_common_switch8_thumb ; switch 6
cases
000000FE 05                              DCB 5
000000FF 04 06 08 0A 0C 10              DCB 4, 6, 8, 0xA, 0xC, 0x10 ; jump table for
switch statement
00000105 00                              ALIGN 2
00000106
00000106                                zero_case ; CODE XREF: f2+4
00000106 8D A0                          ADR   R0, aZero ; jumtable 000000FA case 0
00000108 06 E0                          B     loc_118

0000010A
0000010A                                one_case ; CODE XREF: f2+4
0000010A 8E A0                          ADR   R0, aOne ; jumtable 000000FA case 1
0000010C 04 E0                          B     loc_118

0000010E
0000010E                                two_case ; CODE XREF: f2+4
0000010E 8F A0                          ADR   R0, aTwo ; jumtable 000000FA case 2
00000110 02 E0                          B     loc_118

00000112
00000112                                three_case ; CODE XREF: f2+4
00000112 90 A0                          ADR   R0, aThree ; jumtable 000000FA case 3
00000114 00 E0                          B     loc_118

00000116
00000116                                four_case ; CODE XREF: f2+4
00000116 91 A0                          ADR   R0, aFour ; jumtable 000000FA case 4
00000118
00000118                                loc_118 ; CODE XREF: f2+12
00000118                                ; f2+16
00000118 06 F0 6A F8                    BL     __2printf
0000011C 10 BD                          POP   {R4,PC}

0000011E
0000011E                                default_case ; CODE XREF: f2+4
0000011E 82 A0                          ADR   R0, aSomethingUnkno ; jumtable
000000FA default case
00000120 FA E7                          B     loc_118

000061D0                                EXPORT __ARM_common_switch8_thumb
000061D0                                __ARM_common_switch8_thumb ; CODE XREF:
example6_f2+4
000061D0 78 47                          BX    PC

```

```

000061D2 00 00                ALIGN 4
000061D2                ; End of function __ARM_common_switch8_thumb
000061D2
000061D4                __32__ARM_common_switch8_thumb ; CODE XREF:
                        __ARM_common_switch8_thumb
000061D4 01 C0 5E E5          LDRB    R12, [LR,#-1]
000061D8 0C 00 53 E1          CMP     R3, R12
000061DC 0C 30 DE 27          LDRCSB R3, [LR,R12]
000061E0 03 30 DE 37          LDRCCB R3, [LR,R3]
000061E4 83 C0 8E E0          ADD     R12, LR, R3,LSL#1
000061E8 1C FF 2F E1          BX      R12
000061E8                ; End of function __32__ARM_common_switch8_thumb

```

On ne peut pas être sûr que toutes ces instructions en mode Thumb et Thumb-2 ont la même taille. On peut même dire que les instructions dans ces modes ont une longueur variable, tout comme en x86.

Donc, une table spéciale est ajoutée, qui contient des informations sur le nombre de cas (sans inclure celui par défaut), et un offset pour chaque label auquel le contrôle doit être passé dans chaque cas.

Une fonction spéciale est présente ici qui s'occupe de la table et du passage du contrôle, appelée `__ARM_common_switch8_thumb`. Elle commence avec `BX PC`, dont la fonction est de passer le mode du processeur en ARM. Ensuite, vous voyez la fonction pour le traitement de la table.

C'est trop avancé pour être détaillé ici, donc passons cela.

Il est intéressant de noter que la fonction utilise le registre `LR` comme un pointeur sur la table.

En effet, après l'appel de cette fonction, `LR` contient l'adresse après l'instruction `BL __ARM_common_switch8_thumb`, où la table commence.

Il est intéressant de noter que le code est généré comme une fonction indépendante afin de la ré-utiliser, donc le compilateur ne générera pas le même code pour chaque déclaration `switch()`.

IDA l'a correctement identifié comme une fonction de service et une table, et a ajouté un commentaire au label comme `jumptable 000000FA case 0`.

## MIPS

Listing 1.161 : GCC 4.4.5 avec optimisation (IDA)

```

f:
    lui    $gp, (__gnu_local_gp >> 16)
; sauter en loc_24 si la valeur entrée est plus petite que 5:
    sltiu $v0, $a0, 5
    bnez  $v0, loc_24
    la    $gp, (__gnu_local_gp & 0xFFFF) ; slot de délai de
    branchement
; la valeur entrée est supérieur ou égale à 5.
; afficher "something unknown" et terminer:

```

```

        lui    $a0, ($LC5 >> 16) # "something unknown"
        lw     $t9, (puts & 0xFFFF)($gp)
        or     $at, $zero ; NOP
        jr     $t9
        la     $a0, ($LC5 & 0xFFFF) # "something unknown"
                                   ; slot de délai de branchement

loc_24:                                     # CODE XREF: f+8
; charger l'adresse de la table de branchement/saut
; LA est une pseudo instruction, il s'agit en fait de LUI et ADDIU:
        la     $v0, off_120
; multiplier la valeur entrés par 4:
        sll   $a0, 2
; ajouter la valeur multipliée et l'adresse de la table de saut:
        addu  $a0, $v0, $a0
; charger l'élément de la table de saut:
        lw    $v0, 0($a0)
        or    $at, $zero ; NOP
; sauter à l'adresse que nous avons dans la table de saut:
        jr    $v0
        or    $at, $zero ; slot de délai de branchement, NOP

sub_44:                                     # DATA XREF: .rodata:0000012C
; afficher "three" et terminer
        lui    $a0, ($LC3 >> 16) # "three"
        lw     $t9, (puts & 0xFFFF)($gp)
        or     $at, $zero ; NOP
        jr     $t9
        la     $a0, ($LC3 & 0xFFFF) # "three" ; slot de délai de
branchement

sub_58:                                     # DATA XREF: .rodata:00000130
; afficher "four" et terminer
        lui    $a0, ($LC4 >> 16) # "four"
        lw     $t9, (puts & 0xFFFF)($gp)
        or     $at, $zero ; NOP
        jr     $t9
        la     $a0, ($LC4 & 0xFFFF) # "four" ; slot de délai de
branchement

sub_6C:                                     # DATA XREF: .rodata:off_120
; afficher "zero" et terminer
        lui    $a0, ($LC0 >> 16) # "zero"
        lw     $t9, (puts & 0xFFFF)($gp)
        or     $at, $zero ; NOP
        jr     $t9
        la     $a0, ($LC0 & 0xFFFF) # "zero" ; slot de délai de
branchement

sub_80:                                     # DATA XREF: .rodata:00000124
; afficher "one" et terminer
        lui    $a0, ($LC1 >> 16) # "one"
        lw     $t9, (puts & 0xFFFF)($gp)
        or     $at, $zero ; NOP

```

```

        jr      $t9
        la      $a0, ($LC1 & 0xFFFF) # "one" ; slot de délai de
branchement

sub_94:                                # DATA XREF: .rodata:00000128
; afficher "two" et terminer
        lui     $a0, ($LC2 >> 16) # "two"
        lw      $t9, (puts & 0xFFFF)($gp)
        or      $at, $zero ; NOP
        jr      $t9
        la      $a0, ($LC2 & 0xFFFF) # "two" ; slot de délai de
branchement

; peut être mis dans une section .rodata:
off_120:    .word sub_6C
            .word sub_80
            .word sub_94
            .word sub_44
            .word sub_58

```

La nouvelle instruction pour nous est SLTIU («Set on Less Than Immediate Unsigned») Mettre si inférieur à la valeur immédiate non signée).

Ceci est la même que SLTU («Set on Less Than Unsigned»), mais «I» signifie «immediate», i.e., un nombre doit être spécifié dans l'instruction elle-même.

BNEZ est «Branch if Not Equal to Zero».

Le code est très proche de l'autre ISAs. SLL («Shift Word Left Logical») effectue une multiplication par 4.

MIPS est un CPU 32-bit après tout, donc toutes les adresses de la *jumtable* sont 32-bits.

## Conclusion

Squelette grossier d'un *switch()* :

Listing 1.162 : x86

```

MOV REG, input
CMP REG, 4 ; nombre maximal de cas
JA default
SHL REG, 2 ; trouver l'élément dans la table. décaler de 3 bits en x64.
MOV REG, jump_table[REG]
JMP REG

case1:
    ; faire quelque chose
    JMP exit
case2:
    ; faire quelque chose
    JMP exit
case3:
    ; faire quelque chose

```

```

    JMP exit
case4:
    ; faire quelque chose
    JMP exit
case5:
    ; faire quelque chose
    JMP exit

default:
    ...

exit:
    ....

jump_table dd case1
           dd case2
           dd case3
           dd case4
           dd case5

```

Le saut à une adresse de la table de saut peut aussi être implémenté en utilisant cette instruction:

JMP jump\_table[REG\*4]. Ou JMP jump\_table[REG\*8] en x64.

Une table de saut est juste un tableau de pointeurs, comme celle décrite plus loin: [1.26.5 on page 364](#).

### 1.21.3 Lorsqu'il y a quelques déclarations case dans un bloc

Voici une construction très répandue: quelques déclarations case pour un seul bloc:

```

#include <stdio.h>

void f(int a)
{
    switch (a)
    {
        case 1:
        case 2:
        case 7:
        case 10:
            printf ("1, 2, 7, 10\n");
            break;

        case 3:
        case 4:
        case 5:
        case 6:
            printf ("3, 4, 5\n");
            break;

        case 8:
        case 9:

```



```

        case 20:
        case 21:
            printf ("8, 9, 21\n");
            break;
        case 22:
            printf ("22\n");
            break;
        default:
            printf ("default\n");
            break;
    };
};

int main()
{
    f(4);
};

```

C'est souvent du gaspillage de générer un bloc pour chaque cas possible, c'est pourquoi ce qui se fait d'habitude, c'est de générer un bloc et une sorte de répartiteur.

## MSVC

Listing 1.163 : MSVC 2010 avec optimisation

```

1  $SG2798 DB      '1, 2, 7, 10', 0aH, 00H
2  $SG2800 DB      '3, 4, 5', 0aH, 00H
3  $SG2802 DB      '8, 9, 21', 0aH, 00H
4  $SG2804 DB      '22', 0aH, 00H
5  $SG2806 DB      'default', 0aH, 00H
6
7  _a$ = 8
8  _f      PROC
9          mov     eax, DWORD PTR _a$[esp-4]
10         dec     eax
11         cmp     eax, 21
12         ja      SHORT $LN1@f
13         movzx   eax, BYTE PTR $LN10@f[eax]
14         jmp     DWORD PTR $LN11@f[eax*4]
15 $LN5@f:
16         mov     DWORD PTR _a$[esp-4], OFFSET $SG2798 ; '1, 2, 7, 10'
17         jmp     DWORD PTR __imp__printf
18 $LN4@f:
19         mov     DWORD PTR _a$[esp-4], OFFSET $SG2800 ; '3, 4, 5'
20         jmp     DWORD PTR __imp__printf
21 $LN3@f:
22         mov     DWORD PTR _a$[esp-4], OFFSET $SG2802 ; '8, 9, 21'
23         jmp     DWORD PTR __imp__printf
24 $LN2@f:
25         mov     DWORD PTR _a$[esp-4], OFFSET $SG2804 ; '22'
26         jmp     DWORD PTR __imp__printf
27 $LN1@f:
28         mov     DWORD PTR _a$[esp-4], OFFSET $SG2806 ; 'default'

```

```

29     jmp     DWORD PTR __imp__printf
30     npad   2 ; aligner la table $LN11@f sur une limite de 16-octet
31 $LN11@f:
32     DD     $LN5@f ; afficher '1, 2, 7, 10'
33     DD     $LN4@f ; afficher '3, 4, 5'
34     DD     $LN3@f ; afficher '8, 9, 21'
35     DD     $LN2@f ; afficher '22'
36     DD     $LN1@f ; afficher 'default'
37 $LN10@f:
38     DB     0 ; a=1
39     DB     0 ; a=2
40     DB     1 ; a=3
41     DB     1 ; a=4
42     DB     1 ; a=5
43     DB     1 ; a=6
44     DB     0 ; a=7
45     DB     2 ; a=8
46     DB     2 ; a=9
47     DB     0 ; a=10
48     DB     4 ; a=11
49     DB     4 ; a=12
50     DB     4 ; a=13
51     DB     4 ; a=14
52     DB     4 ; a=15
53     DB     4 ; a=16
54     DB     4 ; a=17
55     DB     4 ; a=18
56     DB     4 ; a=19
57     DB     2 ; a=20
58     DB     2 ; a=21
59     DB     3 ; a=22
60 _f     ENDP

```

Nous voyons deux tables ici: la première (\$LN10@f) est une table d'index, et la seconde (\$LN11@f) est un tableau de pointeurs sur les blocs.

Tout d'abord, la valeur entrée est utilisée comme un index dans la table d'index (ligne 13).

Voici un petit récapitulatif pour les valeurs dans la table: 0 est le premier bloc *case* (pour les valeurs 1, 2, 7, 10), 1 est le second (pour les valeurs 3, 4, 5), 2 est le troisième (pour les valeurs 8, 9, 21), 3 est le quatrième (pour la valeur 22), 4 est pour le bloc par défaut.

Ici, nous obtenons un index pour la seconde table de pointeurs sur du code et nous y sautons (ligne 14).

Il est intéressant de remarquer qu'il n'y a pas de cas pour une valeur d'entrée de 0.

C'est pourquoi nous voyons l'instruction DEC à la ligne 10, et la table commence à  $a = 1$ , car il n'y a pas besoin d'allouer un élément dans la table pour  $a = 0$ .

C'est un pattern très répandu.

Donc, pourquoi est-ce que c'est économique? Pourquoi est-ce qu'il n'est pas possible

de faire comme avant (1.21.2 on page 226), avec une seule table consistant en des pointeurs vers les blocs? La raison est que les index des éléments de la table sont 8-bit, donc c'est plus compact.

## GCC

GCC génère du code de la façon dont nous avons déjà discuté (1.21.2 on page 226), en utilisant juste une table de pointeurs.

### ARM64: GCC 4.9.1 avec optimisation

Il n'y a pas de code à exécuter si la valeur entrée est 0, c'est pourquoi GCC essaye de rendre la table des sauts plus compacte et donc il commence avec la valeur d'entrée 1.

GCC 4.9.1 pour ARM64 utilise un truc encore plus astucieux. Il est capable d'encoder tous les offsets en octets 8-bit.

Rappelons-nous que toutes les instructions ARM64 ont une taille de 4 octets.

GCC utilise le fait que tous les offsets de mon petit exemple sont tous proche l'un de l'autre. Donc la table des sauts consiste en de simple octets.

Listing 1.164 : avec optimisation GCC 4.9.1 ARM64

```
f14:
; valeur entrée dans W0
    sub    w0, w0, #1
    cmp    w0, 21
; branchement si inférieur ou égal (non signé):
    bls    .L9
.L2:
; afficher "default":
    adrp   x0, .LC4
    add    x0, x0, :lo12:.LC4
    b      puts
.L9:
; charger l'adresse de la table des sauts dans X1:
    adrp   x1, .L4
    add    x1, x1, :lo12:.L4
; W0=input_value-1
; charger un octet depuis la table:
    ldrb   w0, [x1,w0,uxtw]
; charger l'adresse du label .Lrtx4:
    adr    x1, .Lrtx4
; multiplier l'élément de la table par 4 (en décalant de 2 bits à gauche) et
; ajouter (ou soustraire) à l'adresse de .Lrtx4:
    add    x0, x1, w0, sxtb #2
; sauter à l'adresse calculée:
    br     x0
; ce label pointe dans le segment de code (text):
.Lrtx4:
    .section      .rodata
```

```

; tout ce qui se trouve après la déclaration ".section" est alloué dans le
segment de données
; en lecture seule (rodata):
.L4:
    .byte    (.L3 - .Lrtx4) / 4    ; case 1
    .byte    (.L3 - .Lrtx4) / 4    ; case 2
    .byte    (.L5 - .Lrtx4) / 4    ; case 3
    .byte    (.L5 - .Lrtx4) / 4    ; case 4
    .byte    (.L5 - .Lrtx4) / 4    ; case 5
    .byte    (.L5 - .Lrtx4) / 4    ; case 6
    .byte    (.L3 - .Lrtx4) / 4    ; case 7
    .byte    (.L6 - .Lrtx4) / 4    ; case 8
    .byte    (.L6 - .Lrtx4) / 4    ; case 9
    .byte    (.L3 - .Lrtx4) / 4    ; case 10
    .byte    (.L2 - .Lrtx4) / 4    ; case 11
    .byte    (.L2 - .Lrtx4) / 4    ; case 12
    .byte    (.L2 - .Lrtx4) / 4    ; case 13
    .byte    (.L2 - .Lrtx4) / 4    ; case 14
    .byte    (.L2 - .Lrtx4) / 4    ; case 15
    .byte    (.L2 - .Lrtx4) / 4    ; case 16
    .byte    (.L2 - .Lrtx4) / 4    ; case 17
    .byte    (.L2 - .Lrtx4) / 4    ; case 18
    .byte    (.L2 - .Lrtx4) / 4    ; case 19
    .byte    (.L6 - .Lrtx4) / 4    ; case 20
    .byte    (.L6 - .Lrtx4) / 4    ; case 21
    .byte    (.L7 - .Lrtx4) / 4    ; case 22
    .text
; tout ce qui se trouve après la déclaration ".text" est alloué dans le
segment de code (text):
.L7:
; afficher "22"
    adrp    x0, .LC3
    add     x0, x0, :lo12:LC3
    b       puts
.L6:
; afficher "8, 9, 21"
    adrp    x0, .LC2
    add     x0, x0, :lo12:LC2
    b       puts
.L5:
; afficher "3, 4, 5"
    adrp    x0, .LC1
    add     x0, x0, :lo12:LC1
    b       puts
.L3:
; afficher "1, 2, 7, 10"
    adrp    x0, .LC0
    add     x0, x0, :lo12:LC0
    b       puts
.LC0:
    .string "1, 2, 7, 10"
.LC1:
    .string "3, 4, 5"
.LC2:

```

```

.string "8, 9, 21"
.LC3:
.string "22"
.LC4:
.string "default"

```

Compilons cet exemple en un fichier objet et ouvrons-le dans [IDA](#). Voici la table des sauts:

Listing 1.165 : jumptable in IDA

```

.rodata:0000000000000064      AREA .rodata, DATA, READONLY
.rodata:0000000000000064      ; ORG 0x64
.rodata:0000000000000064 $d   DCB    9    ; case 1
.rodata:0000000000000065      DCB    9    ; case 2
.rodata:0000000000000066      DCB    6    ; case 3
.rodata:0000000000000067      DCB    6    ; case 4
.rodata:0000000000000068      DCB    6    ; case 5
.rodata:0000000000000069      DCB    6    ; case 6
.rodata:000000000000006A      DCB    9    ; case 7
.rodata:000000000000006B      DCB    3    ; case 8
.rodata:000000000000006C      DCB    3    ; case 9
.rodata:000000000000006D      DCB    9    ; case 10
.rodata:000000000000006E      DCB 0xF7   ; case 11
.rodata:000000000000006F      DCB 0xF7   ; case 12
.rodata:0000000000000070      DCB 0xF7   ; case 13
.rodata:0000000000000071      DCB 0xF7   ; case 14
.rodata:0000000000000072      DCB 0xF7   ; case 15
.rodata:0000000000000073      DCB 0xF7   ; case 16
.rodata:0000000000000074      DCB 0xF7   ; case 17
.rodata:0000000000000075      DCB 0xF7   ; case 18
.rodata:0000000000000076      DCB 0xF7   ; case 19
.rodata:0000000000000077      DCB    3    ; case 20
.rodata:0000000000000078      DCB    3    ; case 21
.rodata:0000000000000079      DCB    0    ; case 22
.rodata:000000000000007B ; .rodata ends

```

Donc dans le cas de 1, 9 est multiplié par 4 et ajouté à l'adresse du label Lrtx4.

Dans le cas de 22, 0 est multiplié par 4, ce qui donne 0.

Juste après le label Lrtx4 se trouve le label L7, où se trouve le code qui affiche «22».

Il n'y a pas de table des sauts dans le segment de code, elle est allouée dans la section .rodata (il n'y a pas de raison de l'allouer dans le segment de code).

Il y a aussi des octets négatifs (0xF7), ils sont utilisés pour sauter en arrière dans le code qui affiche la chaîne «default» (en .L2).

### 1.21.4 Fall-through

Un autre usage très répandu de l'opérateur `switch()` est ce qu'on appelle un «fall-through» (passer à travers). Voici un exemple simple<sup>99</sup> :

```

1 bool is_whitespace(char c) {
2     switch (c) {
3         case ' ': // fallthrough
4         case '\t': // fallthrough
5         case '\r': // fallthrough
6         case '\n':
7             return true;
8         default: // not whitespace
9             return false;
10    }
11 }
```

Légèrement plus difficile, tiré du noyau Linux<sup>100</sup> :

```

1 char nco1, nco2;
2
3 void f(int if_freq_khz)
4 {
5
6     switch (if_freq_khz) {
7         default:
8             printf("IF=%d KHz is not supported, 3250 assumed\n",
9                 if_freq_khz);
10            /* fallthrough */
11            case 3250: /* 3.25Mhz */
12                nco1 = 0x34;
13                nco2 = 0x00;
14                break;
15            case 3500: /* 3.50Mhz */
16                nco1 = 0x38;
17                nco2 = 0x00;
18                break;
19            case 4000: /* 4.00Mhz */
20                nco1 = 0x40;
21                nco2 = 0x00;
22                break;
23            case 5000: /* 5.00Mhz */
24                nco1 = 0x50;
25                nco2 = 0x00;
26                break;
27            case 5380: /* 5.38Mhz */
28                nco1 = 0x56;
29                nco2 = 0x14;
30                break;
31    }
```

<sup>99</sup>Copié/collé depuis [https://github.com/azonalon/prgraas/blob/master/proglib/lecture\\_examples/is\\_whitespace.c](https://github.com/azonalon/prgraas/blob/master/proglib/lecture_examples/is_whitespace.c)

<sup>100</sup>Copié/collé depuis <https://github.com/torvalds/linux/blob/master/drivers/media/dvb-frontends/lgdt3306a.c>

31 };

Listing 1.166 : GCC 5.4.0 x86 avec optimisation

```

1  .LC0:
2      .string "IF=%d KHz is not supported, 3250 assumed\n"
3  f:
4      sub     esp, 12
5      mov     eax, DWORD PTR [esp+16]
6      cmp     eax, 4000
7      je      .L3
8      jg      .L4
9      cmp     eax, 3250
10     je      .L5
11     cmp     eax, 3500
12     jne     .L2
13     mov     BYTE PTR nco1, 56
14     mov     BYTE PTR nco2, 0
15     add     esp, 12
16     ret
17  .L4:
18     cmp     eax, 5000
19     je      .L7
20     cmp     eax, 5380
21     jne     .L2
22     mov     BYTE PTR nco1, 86
23     mov     BYTE PTR nco2, 20
24     add     esp, 12
25     ret
26  .L2:
27     sub     esp, 8
28     push    eax
29     push    OFFSET FLAT:.LC0
30     call   printf
31     add     esp, 16
32  .L5:
33     mov     BYTE PTR nco1, 52
34     mov     BYTE PTR nco2, 0
35     add     esp, 12
36     ret
37  .L3:
38     mov     BYTE PTR nco1, 64
39     mov     BYTE PTR nco2, 0
40     add     esp, 12
41     ret
42  .L7:
43     mov     BYTE PTR nco1, 80
44     mov     BYTE PTR nco2, 0
45     add     esp, 12
46     ret

```

Nous atteignons le label .L5 si la fonction a reçue le nombre 3250 en entrée. Mais nous pouvons atteindre ce label d'une autre façon: nous voyons qu'il n'y a pas de

saut entre l'appel à `printf()` et le label `.L5`.

Nous comprenons maintenant pourquoi la déclaration `switch()` est parfois une source de bug: un `break` oublié va transformer notre déclaration `switch()` en un `fallthrough`, et plusieurs blocs seront exécutés au lieu d'un seul.

## 1.21.5 Exercices

### Exercice#1

Il est possible de modifier l'exemple en C de [1.21.2 on page 220](#) de telle sorte que le compilateur produise un code plus concis, mais qui fonctionne toujours pareil.

## 1.22 Boucles

### 1.22.1 Exemple simple

#### x86

Il y a une instruction LOOP spéciale en x86 qui teste le contenu du registre ECX et si il est différent de 0, le [décrémente](#) et continue l'exécution au label de l'opérande LOOP. Probablement que cette instruction n'est pas très pratique, et il n'y a aucun compilateur moderne qui la génère automatiquement. Donc, si vous la rencontrez dans du code, il est probable qu'il s'agisse de code assembleur écrit manuellement.

En C/C++ les boucles sont en général construites avec une déclaration `for()`, `while()` ou `do/while()`.

Commençons avec `for()`.

Cette déclaration définit l'initialisation de la boucle (met le compteur à sa valeur initiale), la condition de boucle (est-ce que le compteur est plus grand qu'une limite?), qu'est-ce qui est fait à chaque itération ([incrémenter/décrémenter](#)) et bien sûr le corps de la boucle.

```
for (initialisation; condition; à chaque itération)
{
    corps_de_la_boucle;
}
```

Le code généré consiste également en quatre parties.

Commençons avec un exemple simple:

```
#include <stdio.h>

void printing_function(int i)
{
    printf ("f(%d)\n", i);
};

int main()
{
```



```

int i;

for (i=2; i<10; i++)
    printing_function(i);

return 0;
};

```

Résultat (MSVC 2010) :

Listing 1.167 : MSVC 2010

```

_i$ = -4
_main PROC
    push    ebp
    mov     ebp, esp
    push    ecx
    mov     DWORD PTR _i$[ebp], 2 ; initialiser la boucle
    jmp     SHORT $LN3@main
$LN2@main:
    mov     eax, DWORD PTR _i$[ebp] ; ici se trouve ce que nous faisons après
chaque itération:
    add     eax, 1 ; ajouter 1 à la valeur de (i)
    mov     DWORD PTR _i$[ebp], eax
$LN3@main:
    cmp     DWORD PTR _i$[ebp], 10 ; cette condition est testée avant chaque
itération
    jge     SHORT $LN1@main ; si (i) est supérieur ou égal à 10, la
boucle se termine
    mov     ecx, DWORD PTR _i$[ebp] ; corps de la boucle: appel de
printing_function(i)
    push    ecx
    call   _printing_function
    add     esp, 4
    jmp     SHORT $LN2@main ; saut au début de la boucle
$LN1@main:
    xor     eax, eax ; fin de la boucle
    mov     esp, ebp
    pop     ebp
    ret     0
_main ENDP

```

Comme nous le voyons, rien de spécial.

GCC 4.4.1 génère presque le même code, avec une différence subtile:

Listing 1.168 : GCC 4.4.1

```

main          proc near

var_20        = dword ptr -20h
var_4         = dword ptr -4

                push    ebp
                mov     ebp, esp
                and     esp, 0FFFFFF0h

```

```

        sub     esp, 20h
        mov     [esp+20h+var_4], 2 ; initialiser (i)
        jmp     short loc_8048476

loc_8048465:
        mov     eax, [esp+20h+var_4]
        mov     [esp+20h+var_20], eax
        call   printing_function
        add     [esp+20h+var_4], 1 ; incrémenter (i)

loc_8048476:
        cmp     [esp+20h+var_4], 9
        jle    short loc_8048465 ; si i<=9, continuer la boucle
        mov     eax, 0
        leave
        retn

main     endp

```

Maintenant, regardons ce que nous obtenons avec l'optimisation (/Ox) :

Listing 1.169 : avec optimisation MSVC

```

_main   PROC
        push   esi
        mov    esi, 2
$LL3@main:
        push   esi
        call  _printing_function
        inc    esi
        add    esp, 4
        cmp    esi, 10 ; 0000000aH
        jl    SHORT $LL3@main
        xor    eax, eax
        pop    esi
        ret    0
_main   ENDP

```

Ce qui se passe alors, c'est que l'espace pour la variable *i* n'est plus alloué sur la pile locale, mais utilise un registre individuel pour cela, ESI. Ceci est possible pour ce genre de petites fonctions, où il n'y a pas beaucoup de variables locales.

Il est très important que la fonction *f()* ne modifie pas la valeur de ESI. Notre compilateur en est sûr ici. Et si le compilateur décide d'utiliser le registre ESI aussi dans la fonction *f()*, sa valeur devra être sauvegardée lors du prologue de la fonction et restaurée lors de son épilogue, presque comme dans notre listing: notez les PUSH ESI/POP ESI au début et à la fin de la fonction.

Essayons GCC 4.4.1 avec l'optimisation la plus performante (option -O3) :

Listing 1.170 : GCC 4.4.1 avec optimisation

```

main     proc near
var_10   = dword ptr -10h

```

```

push    ebp
mov     ebp, esp
and     esp, 0FFFFFF0h
sub     esp, 10h
mov     [esp+10h+var_10], 2
call   printing_function
mov     [esp+10h+var_10], 3
call   printing_function
mov     [esp+10h+var_10], 4
call   printing_function
mov     [esp+10h+var_10], 5
call   printing_function
mov     [esp+10h+var_10], 6
call   printing_function
mov     [esp+10h+var_10], 7
call   printing_function
mov     [esp+10h+var_10], 8
call   printing_function
mov     [esp+10h+var_10], 9
call   printing_function
xor     eax, eax
leave
retn
main   endp

```

Hé, GCC a juste déroulé notre boucle.

Le [déroulement de boucle](#) est un avantage lorsqu'il n'y a pas beaucoup d'itérations et que nous pouvons économiser du temps d'exécution en supprimant les instructions de gestion de la boucle. D'un autre côté, le code est étonnement plus gros.

Dérouler des grandes boucles n'est pas recommandé de nos jours, car les grosses fonctions ont une plus grande empreinte sur le cache<sup>101</sup>.

Ok, augmentons la valeur maximale de la variable  $i$  à 100 et essayons à nouveau. GCC donne:

Listing 1.171 : GCC

```

main   public main
       proc near

var_20 = dword ptr -20h

       push    ebp
       mov     ebp, esp
       and     esp, 0FFFFFF0h
       push    ebx
       mov     ebx, 2      ; i=2
       sub     esp, 1Ch

```

<sup>101</sup>Un très bon article à ce sujet: [Ulrich Drepper, *What Every Programmer Should Know About Memory*, (2007)]<sup>102</sup>. D'autres recommandations sur l'expansion des boucles d'Intel sont ici: [Intel® 64 and IA-32 Architectures Optimization Reference Manual, (2014)3.4.1.7].

```
; aligner le label loc_80484D0 (début du corps de la boucle) sur une limite
de 16-octet:
```

```
    nop
```

```
loc_80484D0:
```

```
; passer (i) comme premier argument à printing_function():
```

```
    mov     [esp+20h+var_20], ebx
```

```
    add     ebx, 1      ; i++
```

```
    call   printing_function
```

```
    cmp     ebx, 64h   ; i==100?
```

```
    jnz     short loc_80484D0 ; si non, continuer
```

```
    add     esp, 1Ch
```

```
    xor     eax, eax   ; renvoyer 0
```

```
    pop     ebx
```

```
    mov     esp, ebp
```

```
    pop     ebp
```

```
    retn
```

```
main
```

```
    endp
```

C'est assez similaire à ce que MSVC 2010 génère avec l'optimisation (/Ox), avec l'exception que le registre EBX est utilisé pour la variable *i*.

GCC est sûr que ce registre ne sera pas modifié à l'intérieur de la fonction `f()`, et si il l'était, il serait sauvé dans le prologue de la fonction et restauré dans l'épilogue, tout comme dans la fonction `main()`.

## x86: OllyDbg

Compilons notre exemple dans MSVC 2010 avec les options /Ox et /Ob0, puis chargeons le dans OllyDbg.

Il semble qu'OllyDbg soit capable de détecter des boucles simples et les affiche entre parenthèses, par commodité.

CPU - main thread, module loops_2			Registers (FPU)
0033101C	CC	INT3	EAX 003129A8
0033101D	CC	INT3	ECX 6F0F4714 OFFSET MS
0033101E	CC	INT3	EDX 00000000
0033101F	CC	INT3	EBX 00000000
00331020	{ 56	PUSH ESI	ESP 0024FD18
00331021	. BE 02000000	MOV ESI,2	EBP 0024FD58
00331026	> 56	PUSH ESI	ESI 00000001
00331027	. E8 04FFFFFF	CALL loops_2.00331000	EDI 00333378 loops_2.0
0033102C	. 46	INC ESI	EIP 00331020 loops_2.0
0033102D	. 83C4 04	ADD ESP,4	C 0 ES 002B 32bit 0(F)
00331030	. 83FE 0A	CMP ESI,0A	P 1 CS 0023 32bit 0(F)
00331033	. ^7C F1	JL SHORT loops_2.00331026	A 0 SS 002B 32bit 0(F)
00331035	. 33C0	XOR EAX,EAX	Z 1 DS 002B 32bit 0(F)
00331037	. 5E	POP ESI	S 0 FS 0053 32bit 7(F)
00331038	. C3	RETN	T 0 GS 002B 32bit 0(F)
00331039	. 68 06143300	PUSH loops_2.00331406	D 0
0033103A	. 59	POP ESI	O 0 LastErr ERROR_SUC
0033103B	. 59	POP ESI	EFL 00000246 (NO.NR.F.)

ESI=00000001  
Local call from 003311A1

Fig. 1.54: OllyDbg : début de main()

En traçant (F8 — enjamber) nous voyons ESI s'incrémenter. Ici, par exemple,  $ESI = i = 6$  :

CPU - main thread, module loops_2			Registers (FPU)
0033101C	CC	INT3	EAX 00000005
0033101D	CC	INT3	ECX 6F0A5617 MSUCR1
0033101E	CC	INT3	EDX 000AE218
0033101F	CC	INT3	EBX 00000000
00331020	{ 56	PUSH ESI	ESP 0024FD10
00331021	. BE 02000000	MOV ESI,2	EBP 0024FD58
00331026	> 56	PUSH ESI	ESI 00000006
00331027	. E8 04FFFFFF	CALL loops_2.00331000	EDI 00333378 loops_2
0033102C	. 46	INC ESI	EIP 0033102D loops_2
0033102D	. 83C4 04	ADD ESP,4	C 0 ES 002B 32bit
00331030	. 83FE 0A	CMP ESI,0A	P 1 CS 0023 32bit
00331033	. ^7C F1	JL SHORT loops_2.00331026	A 0 SS 002B 32bit
00331035	. 33C0	XOR EAX,EAX	Z 0 DS 002B 32bit
00331037	. 5E	POP ESI	S 0 FS 0053 32bit
00331038	. C3	RETN	T 0 GS 002B 32bit
00331039	. 68 06143300	PUSH loops_2.00331406	D 0
0033103A	. 59	POP ESI	O 0
0033103B	. 59	POP ESI	EFL

ESP=0024FD10

Fig. 1.55: OllyDbg : le corps de la boucle vient de s'exécuter avec  $i = 6$

9 est la dernière valeur de la boucle. C'est pourquoi JL ne s'exécute pas après l'incrémentation, et que le fonction se termine.

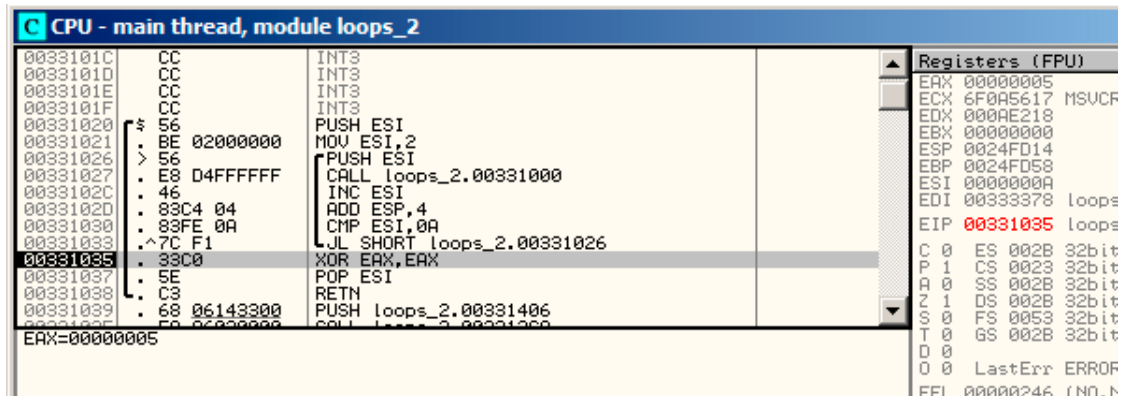
Fig. 1.56: OllyDbg : *ESI* = 10, fin de la boucle**x86: tracer**

Comme nous venons de le voir, il n'est pas très commode de tracer manuellement dans le débogueur. C'est pourquoi nous allons essayer [tracer](#).

Nous ouvrons dans [IDA](#) l'exemple compilé, trouvons l'adresse de l'instruction PUSH ESI (qui passe le seul argument à `f()`), qui est 0x401026 dans ce cas et nous lançons le [tracer](#) :

```
tracer.exe -l:loops_2.exe bpx=loops_2.exe!0x00401026
```

BPX met juste un point d'arrêt à l'adresse et [tracer](#) va alors afficher l'état des registres.

Voici ce que l'on voit dans `tracer.log` :

```
PID=12884|New process loops_2.exe
(0) loops_2.exe!0x401026
EAX=0x00a328c8 EBX=0x00000000 ECX=0x6f0f4714 EDX=0x00000000
ESI=0x00000002 EDI=0x00333378 EBP=0x0024fbfc ESP=0x0024fbb8
EIP=0x00331026
FLAGS=PF ZF IF
(0) loops_2.exe!0x401026
EAX=0x00000005 EBX=0x00000000 ECX=0x6f0a5617 EDX=0x000ee188
ESI=0x00000003 EDI=0x00333378 EBP=0x0024fbfc ESP=0x0024fbb8
EIP=0x00331026
FLAGS=CF PF AF SF IF
(0) loops_2.exe!0x401026
EAX=0x00000005 EBX=0x00000000 ECX=0x6f0a5617 EDX=0x000ee188
ESI=0x00000004 EDI=0x00333378 EBP=0x0024fbfc ESP=0x0024fbb8
EIP=0x00331026
FLAGS=CF PF AF SF IF
(0) loops_2.exe!0x401026
EAX=0x00000005 EBX=0x00000000 ECX=0x6f0a5617 EDX=0x000ee188
ESI=0x00000005 EDI=0x00333378 EBP=0x0024fbfc ESP=0x0024fbb8
EIP=0x00331026
```

```

FLAGS=CF AF SF IF
(0) loops_2.exe!0x401026
EAX=0x00000005 EBX=0x00000000 ECX=0x6f0a5617 EDX=0x000ee188
ESI=0x00000006 EDI=0x00333378 EBP=0x0024fbfc ESP=0x0024fbb8
EIP=0x00331026
FLAGS=CF PF AF SF IF
(0) loops_2.exe!0x401026
EAX=0x00000005 EBX=0x00000000 ECX=0x6f0a5617 EDX=0x000ee188
ESI=0x00000007 EDI=0x00333378 EBP=0x0024fbfc ESP=0x0024fbb8
EIP=0x00331026
FLAGS=CF AF SF IF
(0) loops_2.exe!0x401026
EAX=0x00000005 EBX=0x00000000 ECX=0x6f0a5617 EDX=0x000ee188
ESI=0x00000008 EDI=0x00333378 EBP=0x0024fbfc ESP=0x0024fbb8
EIP=0x00331026
FLAGS=CF AF SF IF
(0) loops_2.exe!0x401026
EAX=0x00000005 EBX=0x00000000 ECX=0x6f0a5617 EDX=0x000ee188
ESI=0x00000009 EDI=0x00333378 EBP=0x0024fbfc ESP=0x0024fbb8
EIP=0x00331026
FLAGS=CF PF AF SF IF
PID=12884|Process loops_2.exe exited. ExitCode=0 (0x0)

```

Nous voyons comment la valeur du registre ESI change de 2 à 9.

Encore plus que ça, [tracer](#) peut collecter les valeurs des registres pour toutes les adresses dans la fonction. C'est appelé *trace* ici. Chaque instruction est tracée, toutes les valeurs intéressantes des registres sont enregistrées.

Ensuite, un script [IDA](#) .idc est généré, qui ajoute des commentaires. Donc, dans [IDA](#), nous avons appris que l'adresse de la fonction `main()` est `0x00401020` et nous lançons:

```
tracer.exe -l:loops_2.exe bpf=loops_2.exe!0x00401020,trace:cc
```

BPF signifie mettre un point d'arrêt sur la fonction.

Comme résultat, nous obtenons les scripts `loops_2.exe.idc` et `loops_2.exe_clear.idc`.

Nous chargeons loops\_2.exe.idc dans IDA et voyons:

```

.text:00401020
.text:00401020 ; ===== S U B R O U T I N E =====
.text:00401020
.text:00401020 ; int __cdecl main(int argc, const char **argv, const char **envp)
.text:00401020 _main      proc near          ; CODE XREF: ___tmainCRTStartup+11D↓p
.text:00401020          = dword ptr  4
.text:00401020 argv       = dword ptr  8
.text:00401020 envp      = dword ptr 0Ch
.text:00401020          push     esi          ; ESI=1
.text:00401021          mov     esi, 2
.text:00401026          loc_401026:          ; CODE XREF: _main+13↓j
.text:00401026          push     esi          ; ESI=2..9
.text:00401027          call    sub_401000    ; tracing nested maximum level (1) reached,
.text:0040102c          inc     esi           ; ESI=2..9
.text:0040102d          add     esp, 4        ; ESP=0x38fcbc
.text:00401030          cmp     esi, 0Ah     ; ESI=3..0xa
.text:00401033          jl     short loc_401026 ; SF=false,true OF=false
.text:00401035          xor     eax, eax
.text:00401037          pop     esi
.text:00401038          retn                    ; EAX=0
.text:00401038 _main      endp

```

Fig. 1.57: IDA avec le script .idc chargé

Nous voyons que ESI varie de 2 à 9 au début du corps de boucle, mais de 3 à 0xA (10) après l'incrément. Nous voyons aussi que main() se termine avec 0 dans EAX.

tracer génère également loops\_2.exe.txt, qui contient des informations sur le nombre de fois qu'une instruction a été exécutée et les valeurs du registre:

Listing 1.172 : loops\_2.exe.txt

0x401020 (.text+0x20), e=	1 [PUSH ESI] ESI=1
0x401021 (.text+0x21), e=	1 [MOV ESI, 2]
0x401026 (.text+0x26), e=	8 [PUSH ESI] ESI=2..9
0x401027 (.text+0x27), e=	8 [CALL 8D1000h] tracing nested maximum ↙ ↘ level (1) reached, skipping this CALL 8D1000h=0x8d1000
0x40102c (.text+0x2c), e=	8 [INC ESI] ESI=2..9
0x40102d (.text+0x2d), e=	8 [ADD ESP, 4] ESP=0x38fcbc
0x401030 (.text+0x30), e=	8 [CMP ESI, 0Ah] ESI=3..0xa
0x401033 (.text+0x33), e=	8 [JL 8D1026h] SF=false,true OF=false
0x401035 (.text+0x35), e=	1 [XOR EAX, EAX]
0x401037 (.text+0x37), e=	1 [POP ESI]
0x401038 (.text+0x38), e=	1 [RETN] EAX=0

Nous pouvons utiliser grep ici.

## ARM

### sans optimisation Keil 6/2013 (Mode ARM)



```

main
    STMFD    SP!, {R4,LR}
    MOV     R4, #2
    B       loc_368
loc_35C    ; CODE XREF: main+1C
    MOV     R0, R4
    BL     printing_function
    ADD     R4, R4, #1

loc_368    ; CODE XREF: main+8
    CMP     R4, #0xA
    BLT    loc_35C
    MOV     R0, #0
    LDMFD   SP!, {R4,PC}

```

Le compteur de boucle *i* est stocké dans le registre R4. L'instruction `MOV R4, #2` initialise *i*. Les instructions `MOV R0, R4` et `BL printing_function` composent le corps de la boucle, la première instruction préparant l'argument pour la fonction `f()` et la seconde l'appelant. L'instruction `ADD R4, R4, #1` ajoute 1 à la variable *i* à chaque itération. `CMP R4, #0xA` compare *i* avec 0xA (10). L'instruction suivante, `BLT` (*Branch Less Than*) saute si *i* est inférieur à 10. Autrement, 0 est écrit dans R0 (puisque notre fonction renvoie 0) et l'exécution de la fonction se termine.

### avec optimisation Keil 6/2013 (Mode Thumb)

```

_main
    PUSH    {R4,LR}
    MOVS   R4, #2

loc_132    ; CODE XREF: _main+E
    MOVS   R0, R4
    BL     printing_function
    ADDS   R4, R4, #1
    CMP    R4, #0xA
    BLT   loc_132
    MOVS   R0, #0
    POP    {R4,PC}

```

Pratiquement la même chose.

### avec optimisation Xcode 4.6.3 (LLVM) (Mode Thumb-2)

```

_main
    PUSH    {R4,R7,LR}
    MOVW   R4, #0x1124 ; "%d\n"
    MOVS   R1, #2
    MOVT.W R4, #0
    ADD    R7, SP, #4
    ADD    R4, PC

```

```

MOV        R0, R4
BLX        _printf
MOV        R0, R4
MOVS       R1, #3
BLX        _printf
MOV        R0, R4
MOVS       R1, #4
BLX        _printf
MOV        R0, R4
MOVS       R1, #5
BLX        _printf
MOV        R0, R4
MOVS       R1, #6
BLX        _printf
MOV        R0, R4
MOVS       R1, #7
BLX        _printf
MOV        R0, R4
MOVS       R1, #8
BLX        _printf
MOV        R0, R4
MOVS       R1, #9
BLX        _printf
MOVS       R0, #0
POP        {R4,R7,PC}

```

En fait, il y avait ceci dans ma fonction `f()` :

```

void printing_function(int i)
{
    printf ("%d\n", i);
};

```

Donc, non seulement LLVM *déroule* la boucle, mais aussi *inline* ma fonction très simple et insère son corps 8 fois au lieu de l'appeler.

Ceci est possible lorsque la fonction est très simple (comme la mienne) et lorsqu'elle n'est pas trop appelée (comme ici).

#### ARM64: GCC 4.9.1 avec optimisation

Listing 1.173 : GCC 4.9.1 avec optimisation

```

printing_function:
; préparer le second argument de printf():
    mov     w1, w0
; charger l'adresse de la chaîne "f(%d)\n"
    adrp   x0, .LC0
    add    x0, x0, :lo12:LC0
; seulement sauter ici au lieu de sauter avec lien et retour:
    b      printf
main:

```

```

; sauver FP et LR dans la pile locale:
    stp    x29, x30, [sp, -32]!
; préparer une structure de pile:
    add    x29, sp, 0
; sauver le contenu du registre X19 dans la pile locale:
    str    x19, [sp,16]
; nous allons utiliser le registre W19 comme compteur.
; lui assigner une valeur initiale de 2:
    mov    w19, 2
.L3:
; préparer le premier argument de printing_function():
    mov    w0, w19
; incrémenter le registre compteur.
    add    w19, w19, 1
; ici W0 contient toujours la valeur du compteur avant incrémentation.
    bl    printing_function
; est-ce terminé?
    cmp    w19, 10
; non, sauter au début du corps de boucle:
    bne    .L3
; renvoyer 0
    mov    w0, 0
; restaurer le contenu du registre X19:
    ldr    x19, [sp,16]
; restaurer les valeurs de FP et LR:
    ldp    x29, x30, [sp], 32
    ret
.LC0:
    .string "f(%d)\n"

```

## ARM64: GCC 4.9.1 sans optimisation

Listing 1.174 : GCC 4.9.1 -fno-inline sans optimisation

```

.LC0:
    .string "f(%d)\n"
printing_function:
; sauver FP et LR dans la pile locale:
    stp    x29, x30, [sp, -32]!
; préparer la pile locale:
    add    x29, sp, 0
; sauver le contenu du registre W0:
    str    w0, [x29,28]
; charger l'adresse de la chaîne "f(%d)\n"
    adrp   x0, .LC0
    add    x0, x0, :lo12:.LC0
; recharger la valeur entrée depuis le pile locale dans le registre W0:
    ldr    w1, [x29,28]
; appeler printf()
    bl    printf
; restaurer les valeurs de FP et LR:
    ldp    x29, x30, [sp], 32

```

```

        ret
main:
; sauvegarder FP et LR sur la pile locale:
    stp    x29, x30, [sp, -32]!
; préparer la structure de pile:
    add    x29, sp, 0
; initialiser le compteur
    mov    w0, 2
; le stocker dans l'espace alloué pour lui dans la pile locale:
    str    w0, [x29,28]
; passer le corps de la boucle et sauter aux instructions de vérification de
    la condition de boucle:
    b      .L3
.L4:
; charger la valeur du compteur dans W0.
; ce sera le premier argument de printing_function():
    ldr    w0, [x29,28]
; appeler printing_function():
    bl     printing_function
; incrémenter la valeur du compteur:
    ldr    w0, [x29,28]
    add    w0, w0, 1
    str    w0, [x29,28]
.L3:
; tester condition de boucle.
; charger la valeur du compteur:
    ldr    w0, [x29,28]
; est-ce 9?
    cmp    w0, 9
; inférieur ou égal? alors sauter au début du corps de boucle:
; autrement, ne rien faire.
    ble   .L4
; renvoyer 0
    mov    w0, 0
; restaurer les valeurs de FP et LR:
    ldp    x29, x30, [sp], 32
    ret

```

## MIPS

Listing 1.175 : GCC 4.4.5 sans optimisation (IDA)

```

main:
; IDA ne connaît pas le nom des variables dans la pile locale
; Nous pouvons leurs en donner un manuellement:
i          = -0x10
saved_FP   = -8
saved_RA   = -4

; prologue de la fonction:
    addiu  $sp, -0x28
    sw     $ra, 0x28+saved_RA($sp)

```

```

        sw      $fp, 0x28+saved_FP($sp)
        move   $fp, $sp
; initialiser le compteur à 2 et stocker cette valeur dans la pile locale
        li     $v0, 2
        sw     $v0, 0x28+i($fp)
; pseudo-instruction. "BEQ $ZERO, $ZERO, loc_9C" c'est en fait:
        b     loc_9C
        or     $at, $zero ; slot de délai de branchement, NOP

loc_80:                                     # CODE XREF: main+48
; charger la valeur du compteur depuis la pile locale et appeler
printing_function():
        lw     $a0, 0x28+i($fp)
        jal   printing_function
        or     $at, $zero ; slot de délai de branchement, NOP
; charger le compteur, l'incrémenter, et le stocker de nouveau:
        lw     $v0, 0x28+i($fp)
        or     $at, $zero ; NOP
        addiu  $v0, 1
        sw     $v0, 0x28+i($fp)

loc_9C:                                     # CODE XREF: main+18
; tester le compteur, est-ce 10?
        lw     $v0, 0x28+i($fp)
        or     $at, $zero ; NOP
        slti  $v0, 0xA
; si il est inférieur à 10, sauter en loc_80 (début du corps de la boucle):
        bnez  $v0, loc_80
        or     $at, $zero ; slot de délai de branchement, NOP
; fin, renvoyer 0:
        move   $v0, $zero
; épilogue de la fonction:
        move   $sp, $fp
        lw     $ra, 0x28+saved_RA($sp)
        lw     $fp, 0x28+saved_FP($sp)
        addiu  $sp, 0x28
        jr    $ra
        or     $at, $zero ; slot de délai de branchement, NOP

```

L'instruction qui est nouvelle pour nous est B. C'est la pseudo instruction (BEQ).

### Encore une chose

Dans le code généré, nous pouvons voir: après avoir initialisé *i*, le corps de la boucle n'est pas exécuté, car la condition sur *i* est d'abord vérifiée, et c'est seulement après cela que le corps de la boucle peut être exécuté. Et cela est correct.

Ceci car si la condition de boucle n'est pas remplie au début, le corps de la boucle ne doit pas être exécuté. Ceci est possible dans le cas suivant:

```

for (i=0; i<nombre_total_d_element_à_traiter; i++)
    corps_de_la_boucle;

```

Si `nombre_total_d_element_à_traiter` est 0, le corps de la boucle ne sera pas exécuté du tout.

C'est pourquoi la condition est testée avant l'exécution.

Toutefois, un compilateur qui optimise pourrait échanger le corps de la boucle et la condition, si il est certain que la situation que nous venons de décrire n'est pas possible (comme dans le cas de notre exemple simple, et en utilisant des compilateurs comme Keil, Xcode (LLVM) et MSVC avec le flag d'optimisation.

### 1.22.2 Routine de copie de blocs de mémoire

Les routines réelles de copie de mémoire copient 4 ou 8 octets à chaque itération, utilisent [SIMD](#)<sup>103</sup>, la vectorisation, etc. Mais dans un but didactique, cet exemple est le plus simple possible.

```
#include <stdio.h>

void my_memcpy (unsigned char* dst, unsigned char* src, size_t cnt)
{
    size_t i;
    for (i=0; i<cnt; i++)
        dst[i]=src[i];
};
```

#### Implémentation simple

Listing 1.176 : GCC 4.9 x64 optimisé pour la taille (-Os)

```
my_memcpy:
; RDI = adresse de destination
; RSI = adresse source
; RDX = taille de bloc

; initialiser le compteur (i) à 0
    xor    eax, eax
.L2:
; tous les octets sont-ils copiés? alors sortir:
    cmp    rax, rdx
    je     .L5
; charger l'octet en RSI+i:
    mov    cl, BYTE PTR [rsi+rax]
; stocker l'octet en RDI+i:
    mov    BYTE PTR [rdi+rax], cl
    inc    rax ; i++
    jmp   .L2
.L5:
    ret
```

<sup>103</sup>Single Instruction, Multiple Data

Listing 1.177 : GCC 4.9 ARM64 optimisé pour la taille (-Os)

```

my_memcpy:
; X0 = adresse de destination
; X1 = adresse source
; X2 = taille de bloc

; initialiser le compteur (i) à 0
    mov    x3, 0
.L2:
; tous les octets sont-ils copiés? alors sortir:
    cmp    x3, x2
    beq    .L5
; charger l'octet en X1+i:
    ldrb   w4, [x1,x3]
; stocker l'octet en X0+i:
    strb   w4, [x0,x3]
    add    x3, x3, 1 ; i++
    b     .L2
.L5:
    ret

```

Listing 1.178 : avec optimisation Keil 6/2013 (Mode Thumb)

```

my_memcpy PROC
; R0 = adresse de destination
; R1 = adresse source
; R2 = taille de bloc

    PUSH   {r4,lr}
; initialiser le compteur (i) à 0
    MOVS   r3,#0
; la condition est testée à la fin de la fonction, donc y sauter:
    B     |L0.12|
|L0.6|
; charger l'octet en R1+i:
    LDRB   r4,[r1,r3]
; stocker l'octet en R0+i:
    STRB   r4,[r0,r3]
; i++
    ADDS   r3,r3,#1
|L0.12|
; i<taille?
    CMP    r3,r2
; sauter au début de la boucle si c'est le cas:
    BCC   |L0.6|
    POP   {r4,pc}
    ENDP

```

**ARM en mode ARM**

Keil en mode ARM tire pleinement avantage des suffixes conditionnels:

Listing 1.179 : avec optimisation Keil 6/2013 (Mode ARM)

```

my_memcpy PROC
; R0 = adresse de destination
; R1 = adresse source
; R2 = taille de bloc

; initialiser le compteur (i) à 0
    MOV     r3,#0
|L0.4|
; tous les octets sont-ils copiés?
    CMP     r3,r2
; le bloc suivant est exécuté seulement si la condition less than est
    remplie,
; i.e., if R2<R3 ou i<taille.
; charger l'octet en R1+i:
    LDRBCC  r12,[r1,r3]
; stocker l'octet en R0+i:
    STRBCC  r12,[r0,r3]
; i++
    ADDCC   r3,r3,#1
; la dernière instruction du bloc conditionnel.
; sauter au début de la boucle si i<taille
; ne rien faire autrement (i.e., si i>=taille)
    BCC     |L0.4|
; retourner
    BX     lr
    ENDP

```

C'est pourquoi il y a seulement une instruction de branchement au lieu de 2.

## MIPS

Listing 1.180 : GCC 4.4.5 optimisé pour la taille (-Os) (IDA)

```

my_memcpy:
; sauter à la partie test de la boucle:
    b      loc_14
; initialiser le compteur (i) à 0
; il se trouvera toujours dans $v0:
    move   $v0, $zero ; slot de délai de branchement

loc_8:
; charger l'octet non-signé à l'adresse $t0 dans $v1:
    lbu   $v1, 0($t0)
; incrémenter le compteur (i):
    addiu $v0, 1
; stocker l'octet en $a3
    sb    $v1, 0($a3)

loc_14:
; tester si le compteur (i) dans $v0 est toujours inférieur au 3ème argument
; de la fonction ("cnt" dans $a2):
    sltu  $v1, $v0, $a2

```



```

; former l'adresse de l'octet dans le bloc source:
    addu    $t0, $a1, $v0
; $t0 = $a1+$v0 = src+i
; sauter au corps de la boucle si le compteur est toujours inférieur à "cnt":
    bnez    $v1, loc_8
; former l'adresse de l'octet dans le bloc de destination ($a3 = $a0+$v0 =
    dst+i):
    addu    $a3, $a0, $v0 ; slot de délai de branchement
; terminer si BNEZ n'a pas exécuté de saut:
    jr     $ra
    or     $at, $zero ; slot de délai de branchement, NOP

```

Nous avons ici deux nouvelles instructions: LBU («Load Byte Unsigned» charger un octet non signé) et SB («Store Byte» stocker un octet).

Tout comme en ARM, tous les registres MIPS ont une taille de 32-bit, il n'y en a pas d'un octet de large comme en x86.

Donc, lorsque l'on travaille avec des octets seuls, nous devons utiliser un registre de 32-bit pour chacun d'entre eux.

LBU charge un octet et met les autres bits à zéro («Unsigned»).

En revanche, l'instruction LB («Load Byte») étend le signe de l'octet chargé sur 32-bit.

SB écrit simplement un octet depuis les 8 bits de poids faible d'un registre dans la mémoire.

## Vectorisation

GCC avec optimisation peut faire beaucoup mieux avec cet exemple: [1.36.1 on page 534](#).

### 1.22.3 Vérification de condition

Il est important de garder à l'esprit que dans une boucle *for()*, la condition est vérifiée préalablement à l'itération du corps de la boucle et non pas après. Cela étant il est souvent plus pratique pour le compilateur de placer les instructions qui effectuent le test après le corps de la boucle. Il arrive aussi qu'il rajoute des vérifications au début du corps de la boucle.

Par exemple:

```

#include <stdio.h>

void f(int start, int finish)
{
    for (; start<finish; start++)
        printf ("%d\n", start);
};

```

GCC 5.4.0 x64 en mode optimisé:

```

f:
; check condition (1):
    cmp     edi, esi
    jge    .L9
    push   rbp
    push   rbx
    mov    ebp, esi
    mov    ebx, edi
    sub    rsp, 8
.L5:
    mov    edx, ebx
    xor    eax, eax
    mov    esi, OFFSET FLAT:.LC0 ; "%d\n"
    mov    edi, 1
    add    ebx, 1
    call   __printf_chk
; check condition (2):
    cmp    ebp, ebx
    jne    .L5
    add    rsp, 8
    pop    rbx
    pop    rbp
.L9:
    rep   ret

```

Nous constatons la présence de deux vérifications.

Le code décompilé produit par Hex-Rays (dans sa version 2.2.0) est celui-ci:

```

void __cdecl f(unsigned int start, unsigned int finish)
{
    unsigned int v2; // ebx@2
    __int64 v3; // rdx@3

    if ( (signed int)start < (signed int)finish )
    {
        v2 = start;
        do
        {
            v3 = v2++;
            __printf_chk(1LL, "%d\n", v3);
        }
        while ( finish != v2 );
    }
}

```

Dans le cas présent, il ne fait aucun doute que la structure *do/while()* peut être remplacée par une construction *for()*, et que le premier contrôle peut être supprimé.

#### 1.22.4 Conclusion

Squelette grossier d'une boucle de 2 à 9 inclus:

Listing 1.181 : x86

```

mov [counter], 2 ; initialisation
jmp check
body:
; corps de la boucle
; faire quelque chose ici
; utiliser la variable compteur dans la pile locale
add [counter], 1 ; incrémenter
check:
cmp [counter], 9
jle body

```

L'opération d'incrémentation peut être représentée par 3 instructions dans du code non optimisé:

Listing 1.182 : x86

```

MOV [counter], 2 ; initialisation
JMP check
body:
; corps de la boucle
; faire quelque chose ici
; utiliser la variable compteur dans la pile locale
MOV REG, [counter] ; incrémenter
INC REG
MOV [counter], REG
check:
CMP [counter], 9
JLE body

```

Si le corps de la boucle est court, un registre entier peut être dédié à la variable compteur:

Listing 1.183 : x86

```

MOV EBX, 2 ; initialisation
JMP check
body:
; corps de la boucle
; faire quelque chose ici
; utiliser le compteur dans EBX, mais ne pas le modifier!
INC EBX ; incrémenter
check:
CMP EBX, 9
JLE body

```

Certaines parties de la boucle peuvent être générées dans un ordre différent par le compilateur:

Listing 1.184 : x86

```

MOV [counter], 2 ; initialisation
JMP label_check
label_increment:

```

```

    ADD [counter], 1 ; incrémenter
label_check:
    CMP [counter], 10
    JGE exit
    ; corps de la boucle
    ; faire quelque chose ici
    ; utiliser la variable compteur dans la pile locale
    JMP label_increment
exit:

```

En général, la condition est testée *avant* le corps de la boucle, mais le compilateur peut la réarranger afin que la condition soit testée *après* le corps de la boucle.

Cela est fait lorsque le compilateur est certain que la condition est toujours *vraie* à la première itération, donc que le corps de la boucle doit être exécuté au moins une fois:

Listing 1.185 : x86

```

    MOV REG, 2 ; initialisation
body:
    ; corps de la boucle
    ; faire quelque chose ici
    ; utiliser le compteur dans REG, mais ne pas le modifier!
    INC REG ; incrémenter
    CMP REG, 10
    JL body

```

En utilisant l'instruction LOOP. Ceci est rare, les compilateurs ne l'utilisent pas. Lorsque vous la voyez, c'est le signe que le morceau de code a été écrit à la main:

Listing 1.186 : x86

```

    ; compter de 10 à 1
    MOV ECX, 10
body:
    ; corps de la boucle
    ; faire quelque chose ici
    ; utiliser le compteur dans ECX, mais ne pas le modifier!
    LOOP body

```

ARM.

Le registre R4 est dédié à la variable compteur dans cet exemple:

Listing 1.187 : ARM

```

    MOV R4, 2 ; initialisation
    B check
body:
    ; corps de la boucle
    ; faire quelque chose ici
    ; utiliser le compteur dans R4, mais ne pas le modifier!
    ADD R4,R4, #1 ; incrémenter
check:

```

```
CMP R4, #10
BLT body
```

### 1.22.5 Exercices

- <http://challenges.re/54>
- <http://challenges.re/55>
- <http://challenges.re/56>
- <http://challenges.re/57>

## 1.23 Plus d'information sur les chaînes

### 1.23.1 strlen()

Parlons encore une fois des boucles. Souvent, la fonction `strlen()` <sup>104</sup> est implémentée en utilisant une déclaration `while()`. Voici comment cela est fait dans les bibliothèques standards de MSVC:

```
int my_strlen (const char * str)
{
    const char *eos = str;

    while( *eos++ ) ;

    return( eos - str - 1 );
}

int main()
{
    // test
    return my_strlen("hello!");
};
```

## x86

### MSVC sans optimisation

Compilons:

```
_eos$ = -4 ; size = 4
_str$ = 8 ; size = 4
_strlen PROC
    push    ebp
    mov     ebp, esp
    push    ecx
```

<sup>104</sup>compter les caractères d'une chaîne en langage C

```

    mov     eax, DWORD PTR _str$[ebp] ; copier le pointeur sur la chaîne
    "str"
    mov     DWORD PTR _eos$[ebp], eax ; le copier dans la variable locale
    "eos"
$LN2@strlen_:
    mov     ecx, DWORD PTR _eos$[ebp] ; ECX=eos

    ; prendre un octet 8-bit depuis l'adresse dans ECX et le copier
    ; comme une valeur 32-bit dans EDX avec extension du signe

    movsx  edx, BYTE PTR [ecx]
    mov     eax, DWORD PTR _eos$[ebp] ; EAX=eos
    add     eax, 1 ; incrémenter EAX
    mov     DWORD PTR _eos$[ebp], eax ; remettre EAX dans "eos"
    test   edx, edx ; est-ce que EDX est à zéro?
    je     SHORT $LN1@strlen_ ; oui, alors finir la boucle
    jmp    SHORT $LN2@strlen_ ; continuer la boucle
$LN1@strlen_:

    ; ici nous calculons la différence entre deux pointeurs

    mov     eax, DWORD PTR _eos$[ebp]
    sub     eax, DWORD PTR _str$[ebp]
    sub     eax, 1 ; soustraire 1 du résultat et sortir
    mov     esp, ebp
    pop     ebp
    ret     0
_strlen_ ENDP

```

Nous avons ici deux nouvelles instructions: MOVSX et TEST.

La première—MOVSX—prend un octet depuis une adresse en mémoire et stocke la valeur dans un registre 32-bit. MOV<sub>SX</sub> signifie *MOV with Sign-Extend* (déplacement avec extension de signe). MOV<sub>SX</sub> met le reste des bits, du 8ème au 31ème, à 1 si l'octet source est *négatif* ou à 0 si il est *positif*.

Et voici pourquoi.

Par défaut, le type *char* est signé dans MSVC et GCC. Si nous avons deux valeurs dont l'une d'elle est un *char* et l'autre un *int*, (*int* est signé aussi), et si la première valeur contient -2 (codé en 0xFE) et que nous copions simplement cet octet dans le conteneur *int*, cela fait 0x000000FE, et ceci, pour le type *int* représente 254, mais pas -2. Dans un entier signé, -2 est codé en 0xFFFFFEE. Donc, si nous devons transférer 0xFE depuis une variable de type *char* vers une de type *int*, nous devons identifier son signe et l'étendre. C'est ce qu'effectue MOV<sub>SX</sub>.

Il est difficile de dire si le compilateur doit stocker une variable *char* dans EDX, il pourrait simplement utiliser une partie 8-bit du registre (par exemple DL). Apparemment, l'[allocateur de registre](#) fonctionne comme ça.

Ensuite nous voyons TEST EDX, EDX. Vous pouvez en lire plus à propos de l'instruction TEST dans la section concernant les champs de bit ([1.28 on page 392](#)). Ici cette instruction teste simplement si la valeur dans EDX est égale à 0.

## GCC sans optimisation

Essays GCC 4.4.1:

```

strlen      public strlen
            proc near

eos         = dword ptr -4
arg_0      = dword ptr  8

            push    ebp
            mov     ebp, esp
            sub     esp, 10h
            mov     eax, [ebp+arg_0]
            mov     [ebp+eos], eax

loc_80483F0:
            mov     eax, [ebp+eos]
            movzx   eax, byte ptr [eax]
            test    al, al
            setnz   al
            add     [ebp+eos], 1
            test    al, al
            jnz     short loc_80483F0
            mov     edx, [ebp+eos]
            mov     eax, [ebp+arg_0]
            mov     ecx, edx
            sub     ecx, eax
            mov     eax, ecx
            sub     eax, 1
            leave
            retn

strlen     endp

```

Le résultat est presque le même qu'avec MSVC, mais ici nous voyons MOVZX au lieu de MOVSX. MOVZX signifie *MOV with Zero-Extend* (déplacement avec extension à 0). Cette instruction copie une valeur 8-bit ou 16-bit dans un registre 32-bit et met les bits restant à 0. En fait, cette instructions n'est pratique que pour nous permettre de remplacer cette paire d'instructions:  
xor eax, eax / mov al, [...].

D'un autre côté, il est évident que le compilateur pourrait produire ce code:  
mov al, byte ptr [eax] / test al, al—c'est presque le même, toutefois, les bits les plus haut du registre EAX vont contenir des valeurs aléatoires. Mais, admettons que c'est un inconvénient du compilateur—il ne peut pas produire du code plus compréhensible. À strictement parler, le compilateur n'est pas du tout obligé de générer du code compréhensible par les humains.

La nouvelle instruction suivante est SETNZ. Ici, si AL ne contient pas zéro, test al, al met le flag ZF à 0, mais SETNZ, si ZF==0 (NZ signifie *not zero*, non zéro) met AL à 1. En langage naturel, *si AL n'est pas zéro, sauter en loc\_80483F0*. Le compilateur génère du code redondant, mais n'oublions pas qu'il n'est pas en mode optimisation.

**MSVC avec optimisation**

Maintenant, compilons tout cela avec MSVC 2012, avec le flag d'optimisation (/Ox) :

Listing 1.188 : MSVC 2012 avec optimisation/Ox0

```

_str$ = 8 ; size = 4
_strlen PROC
    mov     edx, DWORD PTR _str$[esp-4] ; EDX -> pointeur sur la chaîne
    mov     eax, edx ; déplacer dans EAX
$LL2@strlen:
    mov     cl, BYTE PTR [eax] ; CL = *EAX
    inc     eax ; EAX++
    test    cl, cl ; CL==0?
    jne     SHORT $LL2@strlen ; non, continuer la boucle
    sub     eax, edx ; calculer la différence entre
        les pointeurs
    dec     eax ; décrémente EAX
    ret     0
_strlen ENDP

```

C'est plus simple maintenant. Inutile de préciser que le compilateur ne peut utiliser les registres aussi efficacement que dans une petite fonction, avec peu de variables locales.

INC/DEC—sont des instructions de [incrémenter/décrémenter](#), en d'autres mots: ajouter ou soustraire 1 d'une/à une variable.



## MSVC avec optimisation + OllyDbg

Nous pouvons essayer cet exemple (optimisé) dans OllyDbg. Voici la première itération:

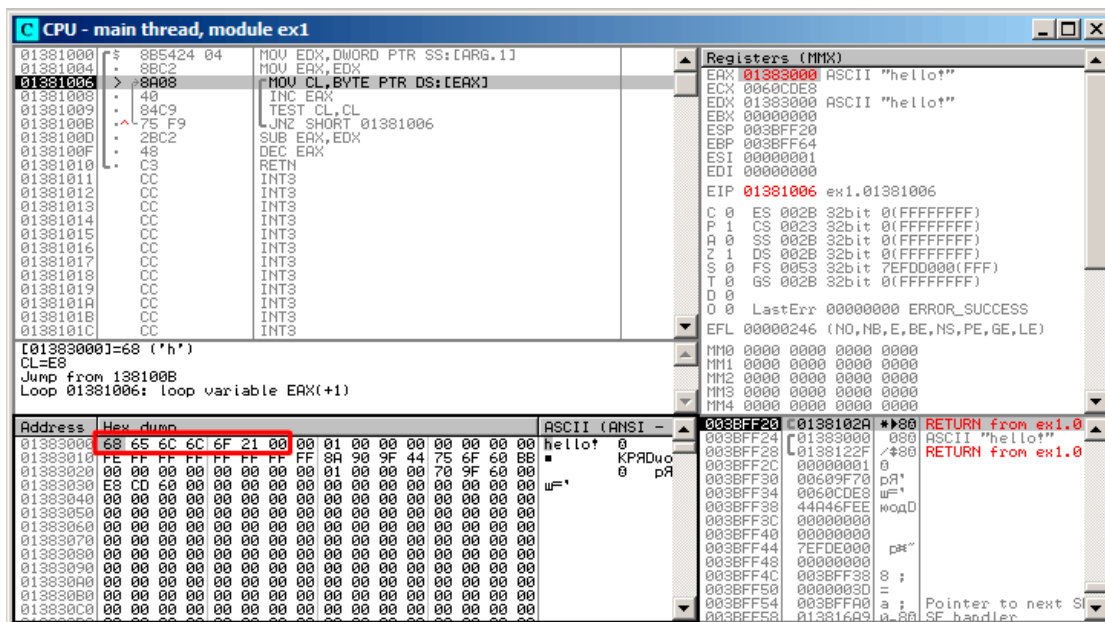

Fig. 1.58: OllyDbg : début de la première itération

Nous voyons qu'OllyDbg a trouvé une boucle et, par facilité, a mis ses instructions entre crochets. En cliquant sur le bouton droit sur EAX, nous pouvons choisir «Follow in Dump» et la fenêtre de la mémoire se déplace jusqu'à la bonne adresse. Ici, nous voyons la chaîne «hello!» en mémoire. Il y a au moins un zéro après cette dernière et ensuite des données aléatoires.

Si OllyDbg voit un registre contenant une adresse valide, qui pointe sur une chaîne, il montre cette chaîne.

Appuyons quelques fois sur F8 (enjamber), pour aller jusqu'au début du corps de la boucle:

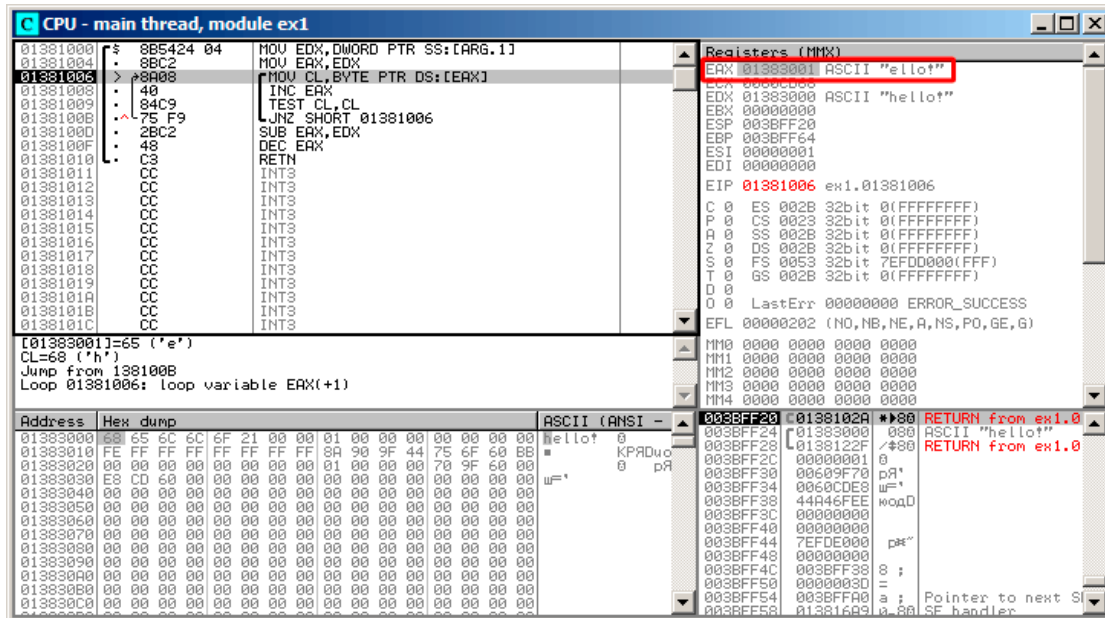

Fig. 1.59: OllyDbg : début de la seconde itération

Nous voyons qu'EAX contient l'adresse du second caractère de la chaîne.

Nous devons appuyons un certain nombre de fois sur F8 afin de sortir de la boucle:

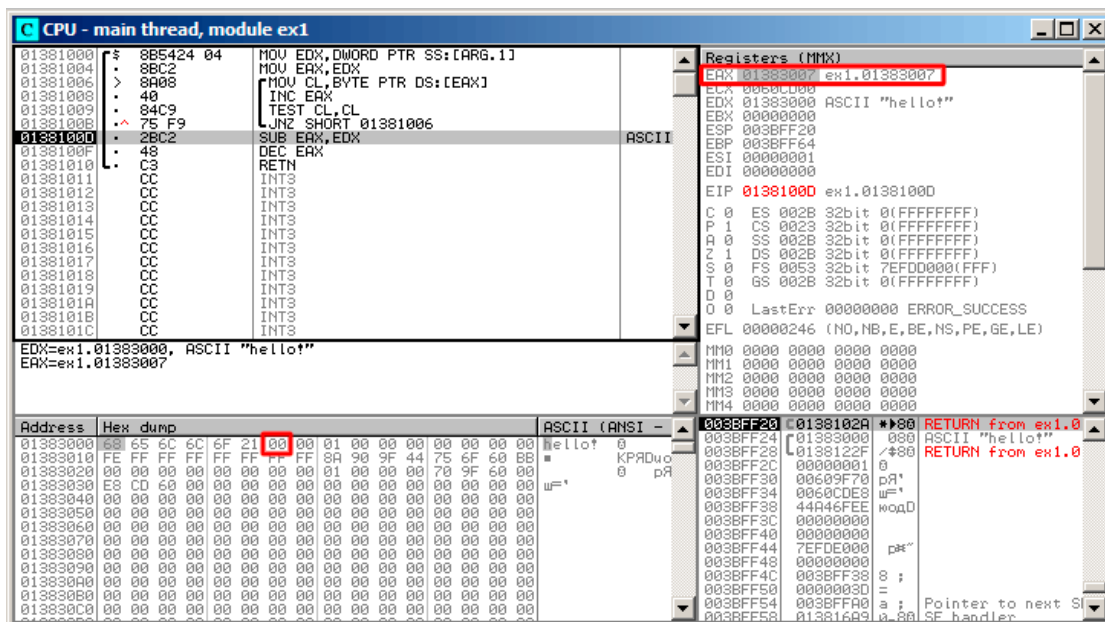

Fig. 1.60: OllyDbg : calcul de la différence entre les pointeurs

Nous voyons qu'EAX contient l'adresse de l'octet à zéro situé juste après la chaîne. Entre temps, EDX n'a pas changé, donc il pointe sur le début de la chaîne.

La différence entre ces deux valeurs est maintenant calculée.

L'instruction SUB vient juste d'être effectuée:

The screenshot shows the CPU window of OllyDbg. The assembly list on the left shows the instruction `SUB EAX, EDX` at address `0138100F` being executed. The registers window on the right shows `EAX: 00000007`. The memory dump at the bottom shows the string `hello!` starting at address `003BFF20`.

Fig. 1.61: OllyDbg : maintenant décrémenter EAX

La différence entre les deux pointeurs est maintenant dans le registre EAX—7. Effectivement, la longueur de la chaîne «hello!» est 6, mais avec l’octet à zéro inclus—7. Mais `strlen()` doit renvoyer le nombre de caractère non-zéro dans la chaîne. Donc la décrémentation est effectuée et ensuite la fonction sort.

### GCC avec optimisation

Regardons ce que génère GCC 4.4.1 avec l’option d’optimisation `-O3` :

```

strlen      public strlen
           proc near

arg_0      = dword ptr 8

           push    ebp
           mov     ebp, esp
           mov     ecx, [ebp+arg_0]
           mov     eax, ecx

loc_8048418:
           movzx  edx, byte ptr [eax]
           add     eax, 1
           test   dl, dl
           jnz    short loc_8048418

```

```

                not    ecx
                add    eax, ecx
                pop    ebp
                retn
strlen         endp

```

`mov dl, byte ptr [eax]`. Ici GCC génère presque le même code que MSVC, à l'exception de la présence de `MOVZX`. Toutefois, ici, `MOVZX` pourrait être remplacé par `mov dl, byte ptr [eax]`.

Peut-être est-il plus simple pour le générateur de code de GCC se se *rappeler* que le registre 32-bit EDX est alloué entièrement pour une variable *char* et il est sûr que les bits en partie haute ne contiennent pas de bruit indéfini.

Après cela, nous voyons une nouvelle instruction—`NOT`. Cette instruction inverse tout les bits de l'opérande.

Elle peut être vu comme un synonyme de l'instruction `XOR ECX, 0xffffffffh`. `NOT` et l'instruction suivante `ADD` calcule la différence entre les pointeurs et soustrait 1, d'une façon différente. Au début, `ECX`, où le pointeur sur *str* est stocké, est inversé et 1 en est soustrait.

En d'autres mots, à la fin de la fonction juste après le corps de la boucle, ces opérations sont exécutées:

```

ecx=str;
eax=eos;
ecx=(-ecx)-1;
eax=eax+ecx
return eax

```

... et ceci est effectivement équivalent à:

```

ecx=str;
eax=eos;
eax=eax-ecx;
eax=eax-1;
return eax

```

Pourquoi est-ce que GCC décide que cela est mieux? Difficile à deviner. Mais peut-être que les deux variantes sont également efficaces.

## ARM

### ARM 32-bit

#### sans optimisation Xcode 4.6.3 (LLVM) (Mode ARM)

Listing 1.189 : sans optimisation Xcode 4.6.3 (LLVM) (Mode ARM)

```

_strlen

```

```

eos = -8
str = -4

SUB    SP, SP, #8 ; allouer 8 octets pour les variables locales
STR    R0, [SP,#8+str]
LDR    R0, [SP,#8+str]
STR    R0, [SP,#8+eos]

loc_2CB8 ; CODE XREF: _strlen+28
LDR    R0, [SP,#8+eos]
ADD    R1, R0, #1
STR    R1, [SP,#8+eos]
LDRSB  R0, [R0]
CMP    R0, #0
BEQ    loc_2CD4
B      loc_2CB8
loc_2CD4 ; CODE XREF: _strlen+24
LDR    R0, [SP,#8+eos]
LDR    R1, [SP,#8+str]
SUB    R0, R0, R1 ; R0=eos-str
SUB    R0, R0, #1 ; R0=R0-1
ADD    SP, SP, #8 ; libérer les 8 octets alloués
BX     LR

```

LLVM sans optimisation génère beaucoup trop de code, toutefois, ici nous pouvons voir comment la fonction travaille avec les variables locales. Il y a seulement deux variables locales dans notre fonction: *eos* et *str*. Dans ce listing, généré par IDA, nous avons renommé manuellement *var\_8* et *var\_4* en *eos* et *str*.

La première instruction sauve simplement les valeurs d'entrée dans *str* et *eos*.

Le corps de la boucle démarre au label *loc\_2CB8*.

Les trois première instructions du corps de la boucle (LDR, ADD, STR) chargent la valeur de *eos* dans R0. Puis la valeur est **incrémentée** et sauvée dans *eos*, qui se trouve sur la pile.

L'instruction suivante, LDRSB R0, [R0] («Load Register Signed Byte»), charge un octet depuis la mémoire à l'adresse stockée dans R0 et étend le signe à 32-bit<sup>105</sup>. Ceci est similaire à l'instruction MOVSB en x86.

Le compilateur traite cet octet comme signé, puisque le type *char* est signé selon la norme C. Il a déjà été écrit à propos de cela ([1.23.1 on page 264](#)) dans cette section, en relation avec le x86.

Il est à noter qu'il est impossible en ARM d'utiliser séparément la partie 8- ou 16-bit d'un registre 32-bit complet, comme c'est le cas en x86.

Apparemment, c'est parce que le x86 a une énorme histoire de rétro-compatibilité avec ses ancêtres, jusqu'au 8086 16-bit et même 8080 8-bit, mais ARM a été développé à partir de zéro comme un processeur RISC 32-bit.

<sup>105</sup>Le compilateur Keil considère le type *char* comme signé, tout comme MSVC et GCC.

Par conséquent, pour manipuler des octets séparés en ARM, on doit tout de même utiliser des registres 32-bit.

Donc, LDRSB charge des octets depuis la chaîne vers R0, un par un. Les instructions suivantes, CMP et BEQ vérifient si l'octet chargé est 0. Si il n'est pas à 0, le contrôle passe au début du corps de la boucle. Et si c'est 0, la boucle est terminée.

À la fin de la fonction, la différence entre *eos* et *str* est calculée, 1 en est soustrait, et la valeur résultante est renvoyée via R0.

N.B. Les registres n'ont pas été sauvés dans cette fonction.

C'est parce que dans la convention d'appel ARM, les registres R0-R3 sont des «registres scratch», destinés à passer les arguments, et il n'est pas requis de restaurer leur valeur en sortant de la fonction, puisque la fonction appelante ne va plus les utiliser. Par conséquent, ils peuvent être utilisés comme bien nous semble.

Il n'y a pas d'autres registres utilisés ici, c'est pourquoi nous n'avons rien à sauvegarder sur la pile.

Ainsi, le contrôle peut être rendu à la fonction appelante par un simple saut (BX), à l'adresse contenue dans le registre LR.

### avec optimisation Xcode 4.6.3 (LLVM) (Mode Thumb)

Listing 1.190 : avec optimisation Xcode 4.6.3 (LLVM) (Mode Thumb)

```

_strlen
    MOV        R1, R0

loc_2DF6
    LDRB.W    R2, [R1],#1
    CMP        R2, #0
    BNE        loc_2DF6
    MVNS      R0, R0
    ADD        R0, R1
    BX        LR

```

Comme le conclut LLVM avec l'optimisation, *eos* et *str* n'ont pas besoin d'espace dans la pile, et peuvent toujours être stockés dans les registres.

Avant le début du corps de la boucle, *str* est toujours dans R0, et *eos*—dans R1.

L'instruction LDRB.W R2, [R1],#1 charge, dans R2, un octet de la mémoire à l'adresse stockée dans R1, en étendant le signe à une valeur 32-bit, mais pas seulement cela. #1 à la fin de l'instruction indique un «Adressage post-indexé» («Post-indexed addressing»), qui signifie que 1 doit être ajouté à R1 après avoir chargé l'octet. Pour en lire plus à ce propos: [1.39.2 on page 568](#).

Ensuite vous pouvez voir CMP et BNE<sup>106</sup> dans le corps de la boucle, ces instructions continuent de boucler jusqu'à ce que 0 soit trouvé dans la chaîne.

<sup>106</sup>(PowerPC, ARM) Branch if Not Equal

Les instructions `MVNS`<sup>107</sup> (inverse tous les bits, comme `NOT` en x86) et `ADD` calculent  $eos - str - 1$ . (1.23.1 on page 271). En fait, ces deux instructions calculent  $R0 = str + eos$ , qui est effectivement équivalent à ce qui est dans le code source, et la raison de ceci à déjà été expliquée ici (1.23.1 on page 271).

Apparemment, LLVM, tout comme GCC, conclut que ce code peut être plus court (ou plus rapide).

### avec optimisation Keil 6/2013 (Mode ARM)

Listing 1.191 : avec optimisation Keil 6/2013 (Mode ARM)

```

_strlen
    MOV    R1, R0

loc_2C8
    LDRB   R2, [R1], #1
    CMP    R2, #0
    SUBEQ  R0, R1, R0
    SUBEQ  R0, R0, #1
    BNE    loc_2C8
    BX     LR

```

Presque la même chose que ce que nous avons vu avant, à l'exception que l'expression  $str - eos - 1$  peut être calculée non pas à la fin de la fonction, mais dans le corps de la boucle. Le suffixe `-EQ`, comme nous devrions nous en souvenir, implique que l'instruction ne s'exécute que si les opérandes de la dernière instruction `CMP` qui a été exécutée avant étaient égaux. Ainsi, si `R0` contient 0, les deux instructions `SUBEQ` sont exécutées et le résultat est laissé dans le registre `R0`.

### ARM64

#### GCC avec optimisation (Linaro) 4.9

```

my_strlen:
    mov    x1, x0
    ; X1 est maintenant un pointeur temporaire (eos), se comportant comme
    un curseur
.L58:
    ; charger un octet de X1 dans W2, incrémenter X1 (post-index)
    ldrb  w2, [x1], 1
    ; Compare and Branch if NonZero: comparer W2 avec 0,
    ; sauter en .L58 si il ne l'est pas
    cbnz  w2, .L58
    ; calculer la différence entre le pointeur initial dans X0
    ; et l'adresse courante dans X1
    sub   x0, x1, x0

```

<sup>107</sup>MoVe Not



```

; decrement lowest 32-bit of result
sub    w0, w0, #1
ret

```

L'algorithme est le même que dans [1.23.1 on page 266](#) : trouver un octet à zéro, calculer la différence entre les pointeurs et décrémenter le résultat de `1.size_t`. Quelques commentaires ont été ajoutés par l'auteur de ce livre.

La seule différence notable est que cet exemple est un peu faux: `my_strlen()` renvoie une valeur *int* 32-bit, tandis qu'elle devrait renvoyer un type `size_t` ou un autre type 64-bit.

La raison est que, théoriquement, `strlen()` peut-être appelée pour un énorme bloc de mémoire qui dépasse 4GB, donc elle doit être capable de renvoyer une valeur 64-bit sur une plate-forme 64-bit.

À cause de cette erreur, la dernière instruction `SUB` opère sur la partie 32-bit du registre, tandis que la pénultième instruction `SUB` travaille sur un registre 64-bit complet (elle calcule la différence entre les pointeurs).

C'est une erreur de l'auteur, il est mieux de la laisser ainsi, comme un exemple de ce à quoi ressemble le code dans un tel cas.

#### GCC sans optimisation (Linaro) 4.9

```

my_strlen:
; prologue de la fonction
    sub    sp, sp, #32
; le premier argument (str) va être stocké dans [sp,8]
    str    x0, [sp,8]
    ldr    x0, [sp,8]
; copier "str" dans la variable "eos"
    str    x0, [sp,24]
    nop
.L62:
; eos++
    ldr    x0, [sp,24] ; charger "eos" dans X0
    add    x1, x0, 1 ; incrémenter X0
    str    x1, [sp,24] ; sauver X0 dans "eos"
; charger dans W0 un octet de la mémoire à l'adresse dans X0
    ldrb   w0, [x0]
; est-ce zéro? (WZR est le registre 32-bit qui contient toujours zéro)
    cmp    w0, wzr
; sauter si différent de zéro (Branch Not Equal)
    bne    .L62
; octet à zéro trouvé. calculer maintenant la différence
; charger "eos" dans X1
    ldr    x1, [sp,24]
; charger "str" dans X0
    ldr    x0, [sp,8]
; calculer la différence
    sub    x0, x1, x0

```

```

; décrémenter le résultat
    sub    w0, w0, #1
; épilogue de la fonction
    add    sp, sp, 32
    ret

```

C'est plus verbeux. Les variables sont beaucoup manipulées vers et depuis la mémoire (pile locale). Il y a la même erreur ici: l'opération de décrémentement se produit sur la partie 32-bit du registre.

## MIPS

Listing 1.192 : avec optimisation GCC 4.4.5 (IDA)

```

my_strlen:
; la variable "eos" sera toujours dans $v1:
    move   $v1, $a0

loc_4:
; charger l'octet à l'adresse dans "eos" dans $a1:
    lb     $a1, 0($v1)
    or     $at, $zero ; slot de délai de branchement, NOP
; si l'octet chargé n'est pas zéro, sauter en loc_4:
    bnez   $a1, loc_4
; incrémenter "eos" de toutes façons:
    addiu  $v1, 1 ; slot de délai de branchement
; boucle terminée. inverser variable "str":
    nor    $v0, $zero, $a0
; $v0=-str-1
    jr     $ra
; valeur de retour = $v1 + $v0 = eos + ( -str-1 ) = eos - str - 1
    addu   $v0, $v1, $v0 ; slot de délai de branchement

```

Il manque en MIPS une instruction NOT, mais il y a NOR qui correspond à l'opération OR + NOT.

Cette opération est largement utilisée en électronique digitale<sup>108</sup>. Par exemple, l'Apollo Guidance Computer (ordinateur de guidage Apollo) utilisé dans le programme Apollo, a été construit en utilisant seulement 5600 portes NOR: [Jens Eickhoff, *On-board Computers, Onboard Software and Satellite Operations: An Introduction*, (2011)]. Mais l'élément NOT n'est pas très populaire en programmation informatique.

Donc, l'opération NOT est implémentée ici avec NOR DST, \$ZERO, SRC.

D'après le chapitre sur les fondamentaux nous savons qu'une inversion des bits d'un nombre signé est la même chose que changer son signe et soustraire 1 du résultat.

Donc ce que NOT fait ici est de prendre la valeur de *str* et de la transformer en  $-str-1$ . L'opération d'addition qui suit prépare le résultat.

<sup>108</sup>NOR est appelé «porte universelle»

### 1.23.2 Limites de chaînes

Il est intéressant de noter comment les paramètres sont passés à la fonction win32 *GetOpenFileName()*. Afin de l'appeler, il faut définir une liste des extensions de fichier autorisées:

```

OPENFILENAME *LPOPENFILENAME;
...
char * filter = "Text files (*.txt)\0*.txt\0MS Word files (*.doc)\0\0";
↳ \0*.doc\0\0";
...
LPOPENFILENAME = (OPENFILENAME *)malloc(sizeof(OPENFILENAME));
...
LPOPENFILENAME->lpstrFilter = filter;
...

if(GetOpenFileName(LPOPENFILENAME))
{
    ...
}

```

Ce qui se passe ici, c'est que la liste de chaînes est passée à *GetOpenFileName()*. Ce n'est pas un problème de l'analyser: à chaque fois que l'on rencontre un octet nul, c'est un élément. Quand on rencontre deux octets nul, c'est la fin de la liste. Si vous passez cette chaîne à *printf()*, elle traitera le premier élément comme une simple chaîne.

Donc, ceci est un chaîne, ou...? Il est plus juste de dire que c'est un buffer contenant plusieurs chaînes-C terminées par zéro, qui peut être stocké et traité comme un tout.

Un autre exemple est la fonction *strtok()*. Elle prend une chaîne et y écrit des octets nul. C'est ainsi qu'elle transforme la chaîne d'entrée en une sorte de buffer, qui contient plusieurs chaînes-C terminées par zéro.

## 1.24 Remplacement de certaines instructions arithmétiques par d'autres

Lors de la recherche d'optimisation, une instruction peut-être remplacée par une autre, ou même par un groupe d'instructions. Par exemple, ADD et SUB peuvent se remplacer: ligne 18 de listado.3.122.

Par exemple, l'instruction LEA est souvent utilisée pour des calculs arithmétiques simples: .1.6 on page 1333.

### 1.24.1 Multiplication

#### Multiplication en utilisant l'addition

Voici un exemple simple:

```

unsigned int f(unsigned int a)
{

```

```

return a*8;
};

```

La multiplication par 8 a été remplacée par 3 instructions d'addition, qui font la même chose. Il semble que l'optimiseur de MSVC a décidé que ce code peut être plus rapide.

Listing 1.193 : MSVC 2010 avec optimisation

```

_TEXT SEGMENT
_a$ = 8 ; size = 4
_f PROC
mov     eax, DWORD PTR _a$[esp-4]
add     eax, eax
add     eax, eax
add     eax, eax
ret     0
_f ENDP
_TEXT ENDS
END

```

### Multiplication en utilisant le décalage

Les instructions de multiplication et de division par un nombre qui est une puissance de 2 sont souvent remplacées par des instructions de décalage.

```

unsigned int f(unsigned int a)
{
return a*4;
};

```

Listing 1.194 : MSVC 2010 sans optimisation

```

_a$ = 8 ; size = 4
_f PROC
push   ebp
mov    ebp, esp
mov    eax, DWORD PTR _a$[ebp]
shl   eax, 2
pop    ebp
ret    0
_f ENDP

```

La multiplication par 4 consiste en un décalage du nombre de 2 bits vers la gauche et l'insertion de deux bits à zéro sur la droite (les deux derniers bits). C'est comme multiplier 3 par 100 — nous devons juste ajouter deux zéros sur la droite.

C'est ainsi que fonctionne l'instruction de décalage vers la gauche:

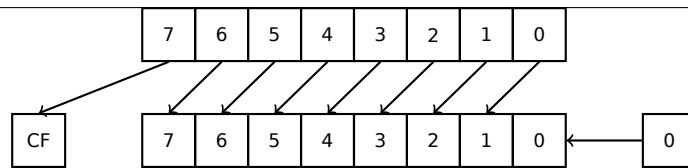

Les bits ajoutés à droite sont toujours des zéros.

Multiplication par 4 en ARM:

Listing 1.195 : sans optimisation Keil 6/2013 (Mode ARM)

```
f PROC
    LSL    r0,r0,#2
    BX    lr
    ENDP
```

Multiplication par 4 en MIPS:

Listing 1.196 : GCC 4.4.5 avec optimisation (IDA)

```
jr    $ra
sll   $v0, $a0, 2 ; branch delay slot
```

SLL signifie «Shift Left Logical » (décalage logique à gauche).

### Multiplication en utilisant le décalage, la soustraction, et l'addition

Il est aussi possible de se passer des opérations de multiplication lorsque l'on multiplie par des nombres comme 7 ou 17, toujours en utilisant le décalage. Les mathématiques utilisées ici sont assez faciles.

### 32-bit

```
#include <stdint.h>

int f1(int a)
{
    return a*7;
};

int f2(int a)
{
    return a*28;
};

int f3(int a)
{
    return a*17;
};
```

**x86**

Listing 1.197 : MSVC 2012 avec optimisation

```

; a*7
_a$ = 8
_f1 PROC
    mov     ecx, DWORD PTR _a$[esp-4]
; ECX=a
    lea    eax, DWORD PTR [ecx*8]
; EAX=ECX*8
    sub    eax, ecx
; EAX=EAX-ECX=ECX*8-ECX=ECX*7=a*7
    ret    0
_f1 ENDP

; a*28
_a$ = 8
_f2 PROC
    mov     ecx, DWORD PTR _a$[esp-4]
; ECX=a
    lea    eax, DWORD PTR [ecx*8]
; EAX=ECX*8
    sub    eax, ecx
; EAX=EAX-ECX=ECX*8-ECX=ECX*7=a*7
    shl    eax, 2
; EAX=EAX<<2=(a*7)*4=a*28
    ret    0
_f2 ENDP

; a*17
_a$ = 8
_f3 PROC
    mov     eax, DWORD PTR _a$[esp-4]
; EAX=a
    shl    eax, 4
; EAX=EAX<<4=EAX*16=a*16
    add    eax, DWORD PTR _a$[esp-4]
; EAX=EAX+a=a*16+a=a*17
    ret    0
_f3 ENDP

```

**ARM**

Keil pour le mode ARM tire partie du décalage de registre du second opérande:

Listing 1.198 : avec optimisation Keil 6/2013 (Mode ARM)

```

; a*7
||f1|| PROC
    RSB    r0,r0,r0,LSL #3
; R0=R0<<3-R0=R0*8-R0=a*8-a=a*7

```

```

        BX      lr
        ENDP

; a*28
||f2|| PROC
        RSB     r0,r0,r0,LSL #3
; R0=R0<<3-R0=R0*8-R0=a*8-a=a*7
        LSL     r0,r0,#2
; R0=R0<<2=R0*4=a*7*4=a*28
        BX      lr
        ENDP

; a*17
||f3|| PROC
        ADD     r0,r0,r0,LSL #4
; R0=R0+R0<<4=R0+R0*16=R0*17=a*17
        BX      lr
        ENDP

```

Mais ce n'est pas disponible en mode Thumb. Il ne peut donc pas l'optimiser:

Listing 1.199 : avec optimisation Keil 6/2013 (Mode Thumb)

```

; a*7
||f1|| PROC
        LSLS    r1,r0,#3
; R1=R0<<3=a<<3=a*8
        SUBS    r0,r1,r0
; R0=R1-R0=a*8-a=a*7
        BX      lr
        ENDP

; a*28
||f2|| PROC
        MOVS    r1,#0x1c ; 28
; R1=28
        MULS    r0,r1,r0
; R0=R1*R0=28*a
        BX      lr
        ENDP

; a*17
||f3|| PROC
        LSLS    r1,r0,#4
; R1=R0<<4=R0*16=a*16
        ADDS    r0,r0,r1
; R0=R0+R1=a+a*16=a*17
        BX      lr
        ENDP

```

## MIPS

Listing 1.200 : GCC 4.4.5 avec optimisation (IDA)

```

_f1:
    sll    $v0, $a0, 3
; $v0 = $a0<<3 = $a0*8
    jr    $ra
    subu  $v0, $a0 ; branch delay slot
; $v0 = $v0-$a0 = $a0*8-$a0 = $a0*7

_f2:
    sll    $v0, $a0, 5
; $v0 = $a0<<5 = $a0*32
    sll    $a0, 2
; $a0 = $a0<<2 = $a0*4
    jr    $ra
    subu  $v0, $a0 ; branch delay slot
; $v0 = $a0*32-$a0*4 = $a0*28

_f3:
    sll    $v0, $a0, 4
; $v0 = $a0<<4 = $a0*16
    jr    $ra
    addu  $v0, $a0 ; branch delay slot
; $v0 = $a0*16+$a0 = $a0*17

```

**64-bit**

```

#include <stdint.h>

int64_t f1(int64_t a)
{
    return a*7;
};

int64_t f2(int64_t a)
{
    return a*28;
};

int64_t f3(int64_t a)
{
    return a*17;
};

```

**x64**

Listing 1.201 : MSVC 2012 avec optimisation

```

; a*7
f1:

```



```

        lea    rax, [0+rdi*8]
; RAX=RDI*8=a*8
        sub    rax, rdi
; RAX=RAX-RDI=a*8-a=a*7
        ret

; a*28
f2:
        lea    rax, [0+rdi*4]
; RAX=RDI*4=a*4
        sal    rdi, 5
; RDI=RDI<<5=RDI*32=a*32
        sub    rdi, rax
; RDI=RDI-RAX=a*32-a*4=a*28
        mov    rax, rdi
        ret

; a*17
f3:
        mov    rax, rdi
        sal    rax, 4
; RAX=RAX<<4=a*16
        add    rax, rdi
; RAX=a*16+a=a*17
        ret

```

## ARM64

GCC 4.9 pour ARM64 est aussi concis, grâce au modificateur de décalage:

Listing 1.202 : GCC (Linaro) 4.9 avec optimisation ARM64

```

; a*7
f1:
        lsl    x1, x0, 3
; X1=X0<<3=X0*8=a*8
        sub    x0, x1, x0
; X0=X1-X0=a*8-a=a*7
        ret

; a*28
f2:
        lsl    x1, x0, 5
; X1=X0<<5=a*32
        sub    x0, x1, x0, lsl 2
; X0=X1-X0<<2=a*32-a<<2=a*32-a*4=a*28
        ret

; a*17
f3:
        add    x0, x0, x0, lsl 4
; X0=X0+X0<<4=a+a*16=a*17

```

ret

## Algorithme de multiplication de Booth

Il fût un temps où les ordinateurs étaient si gros et chers, que certains d'entre eux ne disposaient pas de la multiplication dans le CPU, comme le Data General Nova. Et lorsque l'on avait besoin de l'opérateur de multiplication, il pouvait être fourni au niveau logiciel, par exemple, en utilisant l'algorithme de multiplication de Booth. C'est un algorithme de multiplication qui utilise seulement des opérations d'addition et de décalage.

Ce que les optimiseurs des compilateurs modernes font n'est pas la même chose, mais le but (multiplication) et les ressources (des opérations plus rapides) sont les mêmes.

### 1.24.2 Division

#### Division en utilisant des décalages

Exemple de division par 4:

```
unsigned int f(unsigned int a)
{
    return a/4;
};
```

Nous obtenons (MSVC 2010) :

Listing 1.203 : MSVC 2010

```
_a$ = 8          ; size = 4
_f PROC
    mov     eax, DWORD PTR _a$[esp-4]
    shr    eax, 2
    ret     0
_f ENDP
```

L'instruction SHR (*SH*ift *R*ight décalage à droite) dans cet exemple décale un nombre de 2 bits vers la droite. Les deux bits libérés à gauche (i.e., les deux bits les plus significatifs) sont mis à zéro. Les deux bits les moins significatifs sont perdus. En fait, ces deux bits perdus sont le reste de la division.

L'instruction SHR fonctionne tout comme SHL, mais dans l'autre direction.

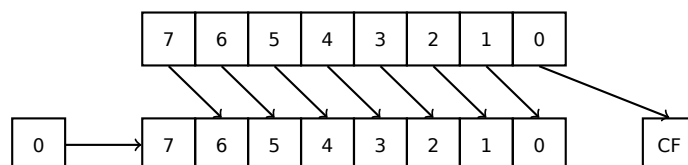

Il est facile de comprendre si vous imaginez le nombre 23 dans le système décimal. 23 peut être facilement divisé par 10, juste en supprimant le dernier chiffre (3—le reste de la division). Il reste 2 après l'opération, qui est le **quotient**.

Donc, le reste est perdu, mais c'est OK, nous travaillons de toutes façons sur des valeurs entières, ce sont pas des **nombre réels** !

Division par 4 en ARM:

Listing 1.204 : sans optimisation Keil 6/2013 (Mode ARM)

```
f PROC
    LSR    r0,r0,#2
    BX     lr
ENDP
```

Division par 4 en MIPS:

Listing 1.205 : GCC 4.4.5 avec optimisation (IDA)

```
jr    $ra
srl   $v0, $a0, 2 ; slot de délai de branchement
```

L'instruction SLR est «Shift Right Logical» (décalage logique à droite).

### 1.24.3 Exercice

- <http://challenges.re/59>

## 1.25 Unité à virgule flottante

Le **FPU** est un dispositif à l'intérieur du **CPU**, spécialement conçu pour traiter les nombres à virgules flottantes.

Il était appelé «coprocesseur» dans le passé et il était en dehors du **CPU**.

### 1.25.1 IEEE 754

Un nombre au format IEEE 754 consiste en un *signe*, un *significande* (aussi appelé *fraction*) et un *exposant*.

### 1.25.2 x86

Ça vaut la peine de jeter un œil sur les machines à base de piles ou d'apprendre les bases du langage Forth, avant d'étudier le **FPU** en x86.

Il est intéressant de savoir que dans le passé (avant le CPU 80486) le coprocesseur était une puce séparée et n'était pas toujours préinstallé sur la carte mère. Il était possible de l'acheter séparément et de l'installer<sup>109</sup>.

<sup>109</sup>Par exemple, John Carmack a utilisé des valeurs arithmétiques à virgule fixe dans son jeu vidéo Doom, stockées dans des registres 32-bit **GPR** (16 bit pour la partie entière et 16 bit pour la partie fractionnaire), donc Doom pouvait fonctionner sur des ordinateurs 32-bit sans FPU, i.e., 80386 et 80486 SX.

À partir du CPU 80486 DX, le **FPU** est intégré dans le **CPU**.

L'instruction **FWAIT** nous rappelle le fait qu'elle passe le **CPU** dans un état d'attente, jusqu'à ce que le **FPU** ait fini son traitement.

Un autre rudiment est le fait que les opcodes d'instruction **FPU** commencent avec ce qui est appelé l'opcode-«d'échappement» (D8..DF), i.e., opcodes passés à un coprocesseur séparé.

Le FPU a une pile capable de contenir 8 registres de 80-bit, et chaque registre peut contenir un nombre au format IEEE 754.

Ce sont ST(0)..ST(7). Par concision, **IDA** et **OllyDbg** montrent ST(0) comme ST, qui est représenté dans certains livres et manuels comme «Stack Top».

### 1.25.3 ARM, MIPS, x86/x64 SIMD

En ARM et MIPS le FPU n'a pas de pile, mais un ensemble de registres, qui peuvent être accédés aléatoirement, comme **GPR**.

La même idéologie est utilisée dans l'extension SIMD des CPUs x86/x64.

### 1.25.4 C/C++

Le standard des langages C/C++ offre au moins deux types de nombres à virgule flottante, *float* (*simple-précision*, 32 bits)<sup>110</sup> et *double* (*double-précision*, 64 bits).

Dans [Donald E. Knuth, *The Art of Computer Programming*, Volume 2, 3rd ed., (1997)246] nous pouvons trouver que *simple-précision* signifie que la valeur flottante peut être stockée dans un simple mot machine [32-bit], *double-précision* signifie qu'elle peut être stockée dans deux mots (64 bits).

GCC supporte également le type *long double* (*précision étendue*, 80 bit), que MSVC ne supporte pas.

Le type *float* nécessite le même nombre de bits que le type *int* dans les environnements 32-bit, mais la représentation du nombre est complètement différente.

### 1.25.5 Exemple simple

Considérons cet exemple simple:

```
#include <stdio.h>

double f (double a, double b)
{
    return a/3.14 + b*4.1;
};

int main()
{
```

<sup>110</sup>le format des nombres à virgule flottante simple précision est aussi abordé dans la section *Travailler avec le type float comme une structure* (1.30.6 on page 481)

```
    printf ("%f\n", f(1.2, 3.4));
};
```

**x86****MSVC**

Compilons-le avec MSVC 2010:

Listing 1.206 : MSVC 2010: f()

```
CONST    SEGMENT
__real@4010666666666666 DQ 0401066666666666r    ; 4.1
CONST    ENDS
CONST    SEGMENT
__real@40091eb851eb851f DQ 040091eb851eb851fr    ; 3.14
CONST    ENDS
_TEXT    SEGMENT
_a$ = 8          ; size = 8
_b$ = 16         ; size = 8
_f PROC
    push    ebp
    mov     ebp, esp
    fld     QWORD PTR _a$[ebp]

; état courant de la pile: ST(0) = _a

    fdiv   QWORD PTR __real@40091eb851eb851f

; état courant de la pile: ST(0) = résultat de _a divisé par 3.14

    fld    QWORD PTR _b$[ebp]

; état courant de la pile: ST(0) = _b;
; ST(1) = résultat de _a divisé par 3.14

    fmul   QWORD PTR __real@4010666666666666

; état courant de la pile:
; ST(0) = résultat de _b * 4.1;
; ST(1) = résultat de _a divisé par 3.14

    faddp  ST(1), ST(0)

; état courant de la pile: ST(0) = résultat de l'addition

    pop    ebp
    ret    0
_f ENDP
```

FLD prend 8 octets depuis la pile et charge le nombre dans le registre ST(0), en

le convertissant automatiquement dans le format interne sur 80-bit (*précision étendue*) :

FDIV divise la valeur dans  $ST(0)$  par le nombre stocké à l'adresse `__real@40091eb851eb851f` —la valeur 3.14 est encodée ici. La syntaxe assembleur ne supporte pas les nombres à virgule flottante, donc ce que l'on voit ici est la représentation hexadécimale de 3.14 au format 64-bit IEEE 754.

Après l'exécution de FDIV,  $ST(0)$  contient le [quotient](#).

À propos, il y a aussi l'instruction FDIVP, qui divise  $ST(1)$  par  $ST(0)$ , prenant ces deux valeurs dans la pile et poussant le résultat. Si vous connaissez le langage Forth, vous pouvez comprendre rapidement que ceci est une machine à pile.

L'instruction FLD subséquente pousse la valeur de  $b$  sur la pile.

Après cela, le quotient est placé dans  $ST(1)$ , et  $ST(0)$  a la valeur de  $b$ .

L'instruction suivante effectue la multiplication:  $b$  de  $ST(0)$  est multiplié par la valeur en `__real@4010666666666666` (le nombre 4.1 est là) et met le résultat dans le registre  $ST(0)$ .

La dernière instruction FADDP ajoute les deux valeurs au sommet de la pile, stockant le résultat dans  $ST(1)$  et supprimant la valeur de  $ST(0)$ , laissant ainsi le résultat au sommet de la pile, dans  $ST(0)$ .

La fonction doit renvoyer son résultat dans le registre  $ST(0)$ , donc il n'y a aucune autre instruction après FADDP, excepté l'épilogue de la fonction.

## Msvc + OllyDbg

2 paires de mots 32-bit sont marquées en rouge sur la pile. Chaque paire est un double au format IEEE 754 et est passée depuis main().

Nous voyons comment le premier FLD charge une valeur (1.2) depuis la pile et la stocke dans ST(0) :

The screenshot displays the OllyDbg interface with the following details:

- Assembly Window:** Shows the instruction `FIDU QWORD PTR DS:[0FF2000]` at address `00FF1006`, which is highlighted in red. The instruction is labeled as `FLOAT`.
- Registers (FPU) Window:** Shows the status of floating-point registers. `ST0` is highlighted in red and contains the value `1.199999999999999560`. Other registers (ST1-ST7) are empty.
- Stack Window:** Shows the memory address `00FF2000` containing the value `3.14000000000000000000`, which is highlighted in red. The stack pointer `ESP` is at `00FF1000`.

Fig. 1.62: OllyDbg : le premier FLD a été exécuté

À cause des inévitables erreurs de conversion depuis un nombre flottant 64-bit au format IEEE 754 vers 80-bit (utilisé en interne par le FPU), ici nous voyons 1.199..., qui est proche de 1.2.

EIP pointe maintenant sur l'instruction suivante (FDIV), qui charge un double (une constante) depuis la mémoire. Par commodité, OllyDbg affiche sa valeur: 3.14

Continuons l'exécution pas à pas. FDIV a été exécuté, maintenant ST(0) contient 0.382...(quotient) :

The screenshot shows the OllyDbg interface with the following details:

- CPU - main thread, module simple**: The assembly window shows the instruction `FDIV QWORD PTR DS:[0FF2008]` at address `00FF100C` being executed. The instruction is highlighted in blue.
- Registers (FPU)**: The ST0 register contains the value `0.3821656050955413719`, which is highlighted in red. Other registers like ST1 through ST7 are empty.
- Stack**: The stack address `0016F9C1` contains the value `3.4000000000000000`.
- Registers (GPR)**: The EIP register contains `00FF100C`. The Last cmdnd register shows `0023:00FF1006`.
- Hex dump**: The memory dump shows the instruction bytes `55 8BEC 08 DD45 08 DC35 0020FF00` at address `00FF1000`.

Fig. 1.63: OllyDbg : FDIV a été exécuté



Troisième étape: le FLD suivant a été exécuté, chargeant 3.4 dans ST(0) (ici nous voyons la valeur approximative 3.39999...):

The screenshot displays the OllyDbg interface with the following details:

- Assembly Window:** Shows instructions from address 00FF1000 to 00FF1046. The instruction at 00FF1032 is `FLD QWORD PTR DS:[0FF2008]`, which is highlighted in red. Below it, the value `[00FF2008]=4.1000000000000000` and `ST=3.3999999999999999110` are also highlighted in red.
- Registers (FPU) Window:** Shows the status of floating-point registers. ST0 is highlighted in red and contains the value `valid 3.3999999999999999110`. ST1 contains `valid 0.382165605095543719`.
- Memory Dump:** Shows the contents of memory starting at address 00FF3000. The value at 00FF2008 is `4.1000000000000000`.

Fig. 1.64: OllyDbg : le second FLD a été exécuté

En même temps, le [quotient](#) est poussé dans ST(1). Exactement maintenant, EIP pointe sur la prochaine instruction: FMUL. Ceci charge la constante 4.1 depuis la mémoire, ce que montre OllyDbg.

Suivante: FMUL a été exécutée, donc maintenant le produit est dans ST(0) :

The screenshot displays the OllyDbg interface with the following components:

- Assembly View:** Shows instructions from address 00FF1000 to 00FF1046. The instruction at 00FF1015 is `FMUL QWORD PTR DS:[0FF20C8]`, which is highlighted in red. The instruction at 00FF1016 is `ADD ESP,8`.
- Registers (FPU):** Shows the status of floating-point registers. ST0 is valid and contains the value `13.939999999999997730`, which is highlighted in red. ST1 is valid and contains `0.3821656050955413719`. Other registers (ST2-ST7) are empty.
- Memory Dump:** Shows a hex dump of memory starting at address 00FF3000. The ASCII view shows the string "H(-" at address 00FF3010.

Fig. 1.65: OllyDbg : FMUL a été exécuté

Suivante: FADDP a été exécutée, maintenant le résultat de l'addition est dans ST(0), et ST(1) est vidé.

The screenshot displays the OllyDbg interface with the following components:

- Assembly Window:** Shows instructions from address 00FF1000 to 00FF1046. The instruction at 00FF1017 is `FADD ST(1),ST`, which is highlighted. Other instructions include `PUSH EBP`, `MOV EBP,ESP`, `FLD QWORD PTR DS:[ARG.1]`, `FLD QWORD PTR SS:[LOCAL.2]`, `CALL 00FF1000`, and `PUSH OFFSET 00FF3000`.
- Registers (FPU) Window:** Shows the state of the floating-point unit registers. ST(0) contains the value `13.9399999999999997730`, which is highlighted in red. Other registers (ST1-ST7) are empty. The FPU control word (FCW) is 0027, and the last command is 0023:00FF1015.
- Stack Window:** Shows the current stack frame. The top of the stack is at address 0016F9AC, and the current instruction pointer (EIP) is 00FF1017.

Fig. 1.66: OllyDbg : FADDP a été exécuté

Le résultat est laissé dans ST(0), car la fonction renvoie son résultat dans ST(0).  
main() prend cette valeur depuis le registre plus loin.

Nous voyons quelque chose d'inhabituel: la valeur 13.93...se trouve maintenant dans ST(7). Pourquoi?

Comme nous l'avons lu il y a quelque temps dans ce livre, les registres FPU sont une pile: [1.25.2 on page 286](#). Mais ceci est une simplification.

Imaginez si cela était implémenté *en hardware* comme cela est décrit, alors tout le contenu des 7 registres devrait être déplacé (ou copié) dans les registres adjacents lors d'un push ou d'un pop, et ceci nécessite beaucoup de travail.

En réalité, le FPU a seulement 8 registres et un pointeur (appelé TOP) qui contient un numéro de registre, qui est le «haut de la pile» courant.

Lorsqu'une valeur est poussée sur la pile, TOP est déplacé sur le registre disponible suivant, et une valeur est écrite dans ce registre.

La procédure est inversée si la valeur est lue, toutefois, le registre qui a été libéré n'est pas vidé (il serait possible de le vider, mais ceci nécessite plus de travail qui peut dégrader les performances). Donc, c'est ce que nous voyons ici.

On peut dire que FADDP sauve la somme sur la pile, et y supprime un élément.

Mais en fait, cette instruction sauve la somme et ensuite décale TOP.

Plus précisément, les registres du **FPU** sont un tampon circulaire.

## GCC

GCC 4.4.1 (avec l'option `-O3`) génère le même code, juste un peu différent:

Listing 1.207 : GCC 4.4.1 avec optimisation

```
f                public f
                proc near
arg_0            = qword ptr 8
arg_8            = qword ptr 10h

                push    ebp
                fld     ds:dbl_8048608 ; 3.14

; état de la pile maintenant: ST(0) = 3.14

                mov     ebp, esp
                fdivr   [ebp+arg_0]

; état de la pile maintenant: ST(0) = résultat de la division

                fld     ds:dbl_8048610 ; 4.1

; état de la pile maintenant: ST(0) = 4.1, ST(1) = résultat de la division

                fmul    [ebp+arg_8]

; état de la pile maintenant: ST(0) = résultat de la multiplication, ST(1) =
  résultat de la division

                pop     ebp
                faddp   st(1), st

; état de la pile maintenant: ST(0) = résultat de l'addition

                retn
f                endp
```

La différence est que, tout d'abord, 3.14 est poussé sur la pile (dans ST(0)), et ensuite la valeur dans `arg_0` est divisée par la valeur dans ST(0).

FDIVR signifie *Reverse Divide* —pour diviser avec le diviseur et le dividende échangés l'un avec l'autre. Il n'y a pas d'instruction de ce genre pour la multiplication

puisque c'est une opération commutative, donc nous avons seulement FMUL sans son homologue -R.

FADDP ajoute les deux valeurs mais supprime aussi une valeur de la pile. Après cette opération, ST(0) contient la somme.

### ARM: avec optimisation Xcode 4.6.3 (LLVM) (Mode ARM)

Jusqu'à la standardisation du support de la virgule flottante, certains fabricants de processeur ont ajouté leur propre instructions étendues. Ensuite, VFP (*Vector Floating Point*) a été standardisé.

Une différence importante par rapport au x86 est qu'en ARM, il n'y a pas de pile, vous travaillez seulement avec des registres.

Listing 1.208 : avec optimisation Xcode 4.6.3 (LLVM) (Mode ARM)

f	VLDR	D16, =3.14	
	VMOV	D17, R0, R1 ; charge "a"	
	VMOV	D18, R2, R3 ; charge "b"	
	VDIV.F64	D16, D17, D16 ; a/3.14	
	VLDR	D17, =4.1	
	VMUL.F64	D17, D18, D17 ; b*4.1	
	VADD.F64	D16, D17, D16 ; +	
	VMOV	R0, R1, D16	
	BX	LR	
dbl_2C98	DCFD 3.14		; DATA XREF: f
dbl_2CA0	DCFD 4.1		; DATA XREF: f+10

Donc, nous voyons ici que des nouveaux registres sont utilisés, avec le préfixe D.

Ce sont des registres 64-bits, il y en a 32, et ils peuvent être utilisés tant pour des nombres à virgules flottantes (double) que pour des opérations SIMD (c'est appelé NEON ici en ARM).

Il y a aussi 32 S-registres 32 bits, destinés à être utilisés pour les nombres à virgules flottantes simple précision (float).

C'est facile à retenir: les registres D sont pour les nombres en double précision, tandis que les registres S—pour les nombres en simple précision Pour aller plus loin: [.2.3 on page 1350](#).

Les deux constantes (3.14 et 4.1) sont stockées en mémoire au format IEEE 754.

VLDR et VMOV, comme il peut en être facilement déduit, sont analogues aux instructions LDR et MOV, mais travaillent avec des registres D.

Il est à noter que ces instructions, tout comme les registres D, sont destinées non seulement pour les nombres à virgules flottantes, mais peuvent aussi être utilisées pour des opérations SIMD (NEON) et cela va être montré bientôt.

Les arguments sont passés à la fonction de manière classique, via les R-registres, toutefois, chaque nombre en double précision a une taille de 64 bits, donc deux R-registres sont nécessaires pour passer chacun d'entre eux.

VMOV D17, R0, R1 au début, combine les deux valeurs 32-bit de R0 et R1 en une valeur 64-bit et la sauve dans D17.

VMOV R0, R1, D16 est l'opération inverse: ce qui est dans D16 est séparé dans deux registres, R0 et R1, car un nombre en double précision qui nécessite 64 bit pour le stockage, est renvoyé dans R0 et R1.

VDIV, VMUL and VADD, sont des instructions pour traiter des nombres à virgule flottante, qui calculent respectivement le [quotient](#), [produit](#) et la somme.

Le code pour Thumb-2 est similaire.

### ARM: avec optimisation Keil 6/2013 (Mode Thumb)

```
f
        PUSH    {R3-R7,LR}
        MOVS   R7, R2
        MOVS   R4, R3
        MOVS   R5, R0
        MOVS   R6, R1
        LDR    R2, =0x66666666 ; 4.1
        LDR    R3, =0x40106666
        MOVS   R0, R7
        MOVS   R1, R4
        BL     __aeabi_dmul
        MOVS   R7, R0
        MOVS   R4, R1
        LDR    R2, =0x51EB851F ; 3.14
        LDR    R3, =0x40091EB8
        MOVS   R0, R5
        MOVS   R1, R6
        BL     __aeabi_ddiv
        MOVS   R2, R7
        MOVS   R3, R4
        BL     __aeabi_dadd
        POP    {R3-R7,PC}

; 4.1 au format IEEE 754:
dword_364      DCD 0x66666666          ; DATA XREF: f+A
dword_368      DCD 0x40106666          ; DATA XREF: f+C
; 3.14 au format IEEE 754:
dword_36C      DCD 0x51EB851F          ; DATA XREF: f+1A
dword_370      DCD 0x40091EB8          ; DATA XREF: f+1C
```

Code généré par Keil pour un processeur sans FPU ou support pour NEON.

Les nombres en virgule flottante double précision sont passés par des R-registres génériques et au lieu d'instructions FPU, des fonctions d'une bibliothèque de service sont appelées (comme `__aeabi_dmul`, `__aeabi_ddiv`, `__aeabi_dadd`) qui émulent la multiplication, la division et l'addition pour les nombres à virgule flottante.

Bien sûr, c'est plus lent qu'un coprocesseur FPU, mais toujours mieux que rien.

À propos, de telles bibliothèques d'émulation de FPU étaient très populaires dans le monde x86 lorsque les coprocesseurs étaient rares et chers, et étaient installés seulement dans des ordinateurs coûteux.

L'émulation d'un coprocesseur FPU est appelée *soft float* ou *armel (emulation)* dans le monde ARM, alors que l'utilisation des instructions d'un coprocesseur FPU est appelée *hard float* ou *armhf*.

#### ARM64: GCC avec optimisation (Linaro) 4.9

Code très compact:

Listing 1.209 : GCC avec optimisation (Linaro) 4.9

```
f:
; D0 = a, D1 = b
    ldr    d2, .LC25      ; 3.14
; D2 = 3.14
    fdiv  d0, d0, d2
; D0 = D0/D2 = a/3.14
    ldr    d2, .LC26      ; 4.1
; D2 = 4.1
    fmadd d0, d1, d2, d0
; D0 = D1*D2+D0 = b*4.1+a/3.14
    ret

; constantes au format IEEE 754:
.LC25:
    .word 1374389535      ; 3.14
    .word 1074339512
.LC26:
    .word 1717986918      ; 4.1
    .word 1074816614
```

#### ARM64: GCC sans optimisation (Linaro) 4.9

Listing 1.210 : GCC sans optimisation (Linaro) 4.9

```
f:
    sub   sp, sp, #16
    str   d0, [sp,8]      ; sauve "a" dans le Register Save Area
    str   d1, [sp]        ; sauve "b" dans le Register Save Area
    ldr   x1, [sp,8]
; X1 = a
    ldr   x0, .LC25
; X0 = 3.14
    fmov  d0, x1
    fmov  d1, x0
; D0 = a, D1 = 3.14
    fdiv  d0, d0, d1
; D0 = D0/D1 = a/3.14

    fmov  x1, d0
```

```

; X1 = a/3.14
    ldr    x2, [sp]
; X2 = b
    ldr    x0, .LC26
; X0 = 4.1
    fmov   d0, x2
; D0 = b
    fmov   d1, x0
; D1 = 4.1
    fmul   d0, d0, d1
; D0 = D0*D1 = b*4.1

    fmov   x0, d0
; X0 = D0 = b*4.1
    fmov   d0, x1
; D0 = a/3.14
    fmov   d1, x0
; D1 = X0 = b*4.1
    fadd   d0, d0, d1
; D0 = D0+D1 = a/3.14 + b*4.1

    fmov   x0, d0 ; \ code redondant
    fmov   d0, x0 ; /
    add    sp, sp, 16
    ret

.LC25:
    .word  1374389535      ; 3.14
    .word  1074339512

.LC26:
    .word  1717986918      ; 4.1
    .word  1074816614

```

GCC sans optimisation est plus verbeux.

Il y a des nombreuses modifications de valeur inutiles, incluant du code clairement redondant (les deux dernières instructions FM0V). Sans doute que GCC 4.9 n'est pas encore très bon pour la génération de code ARM64.

Il est utile de noter qu'ARM64 possède des registres 64-bit, et que les D-registres sont aussi 64-bit.

Donc le compilateur est libre de sauver des valeurs de type *double* dans GPRs au lieu de la pile locale. Ce n'est pas possible sur des CPUs 32-bit.

Et encore, à titre d'exercice, vous pouvez essayer d'optimiser manuellement cette fonction, sans introduire de nouvelles instructions comme FMADD.

### 1.25.6 Passage de nombres en virgule flottante par les arguments

```

#include <math.h>
#include <stdio.h>

```



```
int main ()
{
    printf ("32.01 ^ 1.54 = %lf\n", pow (32.01,1.54));

    return 0;
}
```

## x86

Regardons ce que nous obtenons avec MSVC 2010:

Listing 1.211 : MSVC 2010

```
CONST    SEGMENT
__real@40400147ae147ae1 DQ 040400147ae147ae1r    ; 32.01
__real@3ff8a3d70a3d70a4 DQ 03ff8a3d70a3d70a4r    ; 1.54
CONST    ENDS

_main    PROC
    push    ebp
    mov     ebp, esp
    sub     esp, 8 ; allouer de l'espace pour la première variable
    fld     QWORD PTR __real@3ff8a3d70a3d70a4
    fstp    QWORD PTR [esp]
    sub     esp, 8 ; allouer de l'espace pour la seconde variable
    fld     QWORD PTR __real@40400147ae147ae1
    fstp    QWORD PTR [esp]
    call    _pow
    add     esp, 8 ; rendre l'espace d'une variable.

; sur la pile locale, il y a ici encore 8 octets réservés pour nous.
; le résultat se trouve maintenant dans ST(0)

; déplace le résultat de ST(0) vers la pile locale pour printf():
    fstp    QWORD PTR [esp]
    push    OFFSET $SG2651
    call    _printf
    add     esp, 12
    xor     eax, eax
    pop     ebp
    ret     0
_main    ENDP
```

FLD et FSTP déplacent des variables entre le segment de données et la pile du FPU. `pow()`<sup>111</sup> prend deux valeurs depuis la pile et renvoie son résultat dans le registre ST(0). `printf()` prend 8 octets de la pile locale et les interprète comme des variables de type *double*.

À propos, une paire d'instructions MOV pourrait être utilisée ici pour déplacer les valeurs depuis la mémoire vers la pile, car les valeurs en mémoire sont stockées au

<sup>111</sup>une fonction C standard, qui élève un nombre à la puissance donnée (puissance)

format IEEE 754, et `pow()` les prend aussi dans ce format, donc aucune conversion n'est nécessaire. C'est fait ainsi dans l'exemple suivant, pour ARM: [1.25.6](#).

### ARM + sans optimisation Xcode 4.6.3 (LLVM) (Mode Thumb-2)

```

_main
var_C      = -0xC

        PUSH    {R7,LR}
        MOV     R7, SP
        SUB     SP, SP, #4
        VLDR   D16, =32.01
        VMOV   R0, R1, D16
        VLDR   D16, =1.54
        VMOV   R2, R3, D16
        BLX    _pow
        VMOV   D16, R0, R1
        MOV    R0, 0xFC1 ; "32.01 ^ 1.54 = %lf\n"
        ADD   R0, PC
        VMOV   R1, R2, D16
        BLX    _printf
        MOVS  R1, 0
        STR   R0, [SP,#0xC+var_C]
        MOV   R0, R1
        ADD  SP, SP, #4
        POP  {R7,PC}

dbl_2F90  DCFD 32.01      ; DATA XREF: _main+6
dbl_2F98  DCFD 1.54     ; DATA XREF: _main+E

```

Comme nous l'avons déjà mentionné, les pointeurs sur des nombres flottants 64-bit sont passés dans une paire de R-registres.

Ce code est un peu redondant (probablement car l'optimisation est désactivée), puisqu'il est possible de charger les valeurs directement dans les R-registres sans toucher les D-registres.

Donc, comme nous le voyons, la fonction `_pow` reçoit son premier argument dans R0 et R1, et le second dans R2 et R3. La fonction laisse son résultat dans R0 et R1. Le résultat de `_pow` est déplacé dans D16, puis dans la paire R1 et R2, d'où `printf()` prend le nombre résultant.

### ARM + sans optimisation Keil 6/2013 (Mode ARM)

```

_main
        STMFD  SP!, {R4-R6,LR}
        LDR   R2, =0xA3D70A4 ; y
        LDR   R3, =0x3FF8A3D7
        LDR   R0, =0xAE147AE1 ; x
        LDR   R1, =0x40400147
        BL   pow

```

```

MOV    R4, R0
MOV    R2, R4
MOV    R3, R1
ADR    R0, a32_011_54Lf ; "32.01 ^ 1.54 = %lf\n"
BL     __2printf
MOV    R0, #0
LDMFD SP!, {R4-R6,PC}

y      DCD 0xA3D70A4          ; DATA XREF: _main+4
dword_520 DCD 0x3FF8A3D7      ; DATA XREF: _main+8
x      DCD 0xAE147AE1        ; DATA XREF: _main+C
dword_528 DCD 0x40400147      ; DATA XREF: _main+10
a32_011_54Lf DCB "32.01 ^ 1.54 = %lf",0xA,0
                                           ; DATA XREF: _main+24

```

Les D-registres ne sont pas utilisés ici, juste des paires de R-registres.

### ARM64 + GCC (Linaro) 4.9 avec optimisation

Listing 1.212 : GCC (Linaro) 4.9 avec optimisation

```

f:
    stp    x29, x30, [sp, -16]!
    add    x29, sp, 0
    ldr    d1, .LC1 ; charger 1.54 dans D1
    ldr    d0, .LC0 ; charger 32.01 dans D0
    bl     pow
; résultat de pow() dans D0
    adrp   x0, .LC2
    add    x0, x0, :lo12:.LC2
    bl     printf
    mov    w0, 0
    ldp    x29, x30, [sp], 16
    ret

.LC0:
; 32.01 au format IEEE 754
    .word  -1374389535
    .word  1077936455

.LC1:
; 1.54 au format IEEE 754
    .word  171798692
    .word  1073259479

.LC2:
    .string "32.01 ^ 1.54 = %lf\n"

```

Les constantes sont chargées dans D0 et D1 : pow() les prend d'ici. Le résultat sera dans D0 après l'exécution de pow(). Il est passé à printf() sans aucune modification ni déplacement, car printf() prend ces arguments de [type intégral](#) et pointeurs depuis des X-registres, et les arguments en virgule flottante depuis des D-registres.

### 1.25.7 Exemple de comparaison

```

#include <stdio.h>

double d_max (double a, double b)
{
    if (a>b)
        return a;

    return b;
};

int main()
{
    printf ("%f\n", d_max (1.2, 3.4));
    printf ("%f\n", d_max (5.6, -4));
};

```

Malgré la simplicité de la fonction, il va être difficile de comprendre comment elle fonctionne.

## x86

### MSVC sans optimisation

MSVC 2010 génère ce qui suit:

Listing 1.213 : MSVC 2010 sans optimisation

```

PUBLIC     _d_max
_TEXT     SEGMENT
_a$ = 8           ; size = 8
_b$ = 16         ; size = 8
_d_max    PROC
    push   ebp
    mov   ebp, esp
    fld   QWORD PTR _b$[ebp]

; état courant de la pile: ST(0) = _b
; comparer _b (ST(0)) et _a, et dépiler un registre

    fcomp QWORD PTR _a$[ebp]

; la pile est vide ici

    fnstsw ax
    test  ah, 5
    jp   SHORT $LN1@d_max

; nous sommes ici seulement si if a>b

    fld   QWORD PTR _a$[ebp]
    jmp  SHORT $LN2@d_max
$LN1@d_max:

```

```

fld    QWORD PTR _b$[ebp]
$LN2@d_max:
pop    ebp
ret    0
_d_max    ENDP

```

Ainsi, FLD charge `_b` dans `ST(0)`.

FCOMP compare la valeur dans `ST(0)` avec ce qui est dans `_a` et met les bits C3/C2/C0 du mot registre d'état du FPU, suivant le résultat. Ceci est un registre 16-bit qui reflète l'état courant du FPU.

Après que les bits ont été mis, l'instruction FCOMP dépile une variable depuis la pile. C'est ce qui la différencie de FCOM, qui compare juste les valeurs, laissant la pile dans le même état.

Malheureusement, les CPUs avant les Intel P6<sup>112</sup> ne possèdent aucune instruction de saut conditionnel qui teste les bits C3/C2/C0. Peut-être est-ce une raison historique (rappel: le FPU était une puce séparée dans le passé). Les CPU modernes, à partir des Intel P6 possèdent les instructions FCOMI/FCOMIP/FUCOMI/FUCOMIP —qui font la même chose, mais modifient les flags ZF/PF/CF du CPU.

L'instruction FNSTSW copie le le mot du registre d'état du FPU dans AX. Les bits C3/C2/C0 sont placés aux positions 14/10/8, ils sont à la même position dans le registre AX et tous sont placés dans la partie haute de AX —AH.

- Si  $b > a$  dans notre exemple, alors les bits C3/C2/C0 sont mis comme ceci: 0, 0, 0.
- Si  $a > b$ , alors les bits sont: 0, 0, 1.
- Si  $a = b$ , alors les bits sont: 1, 0, 0.

Si le résultat n'est pas ordonné (en cas d'erreur), alors les bits sont: 1, 1, 1.

Voici comment les bits C3/C2/C0 sont situés dans le registre AX :

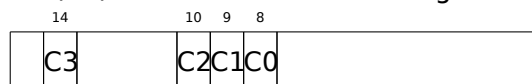

Voici comment les bits C3/C2/C0 sont situés dans le registre AH :

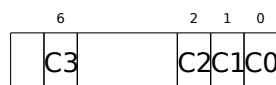

Après l'exécution de `test ah, 5`<sup>113</sup>, seul les bits C0 et C2 (en position 0 et 2) sont considérés, tous les autres bits sont simplement ignorés.

Parlons maintenant du *parity flag* (flag de parité), un autre rudiment historique remarquable.

Ce flag est mis à 1 si le nombre de un dans le résultat du dernier calcul est pair, et à 0 s'il est impair.

<sup>112</sup>Intel P6 comprend les Pentium Pro, Pentium II, etc.

<sup>113</sup>5=101b

Regardons sur Wikipédia<sup>114</sup> :

Une raison commune de tester le bit de parité n'a rien à voir avec la parité. Le FPU possède quatre flags de condition (C0 à C3), mais ils ne peuvent pas être testés directement, et doivent d'abord être copiés dans le registre d'états. Lorsque ça se produit, C0 est mis dans le flag de retenue, C2 dans le flag de parité et C3 dans le flag de zéro. Le flag C2 est mis lorsque e.g. des valeurs en virgule flottantes incompatible (NaN ou format non supporté) sont comparées avec l'instruction FUCOM.

Comme indiqué dans Wikipédia, le flag de parité est parfois utilisé dans du code FPU, voyons comment.

Le flag PF est mis à 1 si à la fois C0 et C2 sont mis à 0 ou si les deux sont à 1, auquel cas le JP (*jump if PF==1*) subséquent est déclenché. Si l'on se rappelle les valeurs de C3/C2/C0 pour différents cas, nous pouvons voir que le saut conditionnel JP est déclenché dans deux cas: si  $b > a$  ou  $a = b$  (le bit C3 n'est pris en considération ici, puisqu'il a été mis à 0 par l'instruction test ah, 5).

C'est très simple ensuite. Si le saut conditionnel a été déclenché, FLD charge la valeur de `_b` dans `ST(0)`, et sinon, la valeur de `_a` est chargée ici.

### Et à propos du test de C2 ?

Le flag C2 est mis en cas d'erreur (NaN, etc.), mais notre code ne le teste pas.

Si le programmeur veut prendre en compte les erreurs FPU, il doit ajouter des tests supplémentaires.

<sup>114</sup>[https://en.wikipedia.org/wiki/Parity\\_flag](https://en.wikipedia.org/wiki/Parity_flag)

Premier exemple sous OllyDbg :  $a=1.2$  et  $b=3.4$ 

Chargeons l'exemple dans OllyDbg :

The screenshot displays the OllyDbg interface for the 'main thread, module d\_max'. The CPU window shows the following assembly code:

```

00FC1000 55      PUSH EBP
00FC1001 8BEC   MOV EBP,ESP
00FC1003 DD45 10  FLD QWORD PTR SS:[ARG.3]
00FC1006 DC5D 08  FCOMP QWORD PTR SS:[ARG.1]
00FC1009 DFE0   FSTSW AX
00FC100B F6C4 05  TEST AH,05
00FC100E 7A 05  JPE SHORT 00FC1015
00FC1010 DD45 08  FLD QWORD PTR SS:[ARG.1]
00FC1013 EB 03  JMP SHORT 00FC1018
00FC1015 DD45 10  FLD QWORD PTR SS:[ARG.3]
00FC1018 5D     POP EBP
00FC1019 C3     RETN
00FC101A CC     INT3
00FC101B CC     INT3
00FC101C CC     INT3
00FC101D CC     INT3
00FC101E CC     INT3
00FC101F CC     INT3
00FC1020 55      PUSH EBP
00FC1021 8BEC   MOV EBP,ESP
00FC1023 83EC 08  SUB ESP,8
00FC1026 DD05 0820FC00 FLD QWORD PTR DS:[0FC20E0]
00FC102C DD1C24 FSTP QWORD PTR SS:[LOCAL.2]
00FC102F 83EC 08  SUB ESP,8
00FC1032 DD05 0820FC00 FLD QWORD PTR DS:[0FC20E0]
00FC1038 DD1C24 FSTP QWORD PTR SS:[LOCAL.4]
00FC103B E8 C0FFFFFF CALL 00FC1000
00FC1040 83C4 08  ADD ESP,8
00FC1043 DD1C24 FSTP QWORD PTR SS:[LOCAL.2]
  
```

The Stack window shows the current stack frame with the following values:

```

Stack [0041FEE4]=1.2000000000000000
ST=3.399999999999999110
  
```

The Registers (FPU) window shows the status of the floating-point registers, with the following values:

```

ST0 valid 3.399999999999999110
ST1 empty 0.0
ST2 empty 0.0
ST3 empty 0.0
ST4 empty 0.0
ST5 empty 0.0
ST6 empty 0.0
ST7 empty 0.0
  
```

Fig. 1.67: OllyDbg : la première instruction FLD a été exécutée

Arguments courants de la fonction:  $a = 1.2$  et  $b = 3.4$  (Nous pouvons les voir dans la pile: deux paires de valeurs 32-bit).  $b$  (3.4) est déjà chargé dans  $ST(0)$ . Maintenant FCOMP est train d'être exécutée. OllyDbg montre le second argument de FCOMP, qui se trouve sur la pile à ce moment.

FCOMP a été exécutée:

The screenshot shows the OllyDbg interface with the following details:

- CPU - main thread, module d\_max**: The assembly window shows the instruction `FCOMP QWORD PTR SS:[ARG.1]` at address `00FC1009`. The instruction is highlighted in blue, and the status "Taken" is visible.
- Registers (FPU)**: The FPU registers window shows the condition code register (ST7) set to `0000`. The status bar indicates "Cond 0 0 0 0".
- ASCII (ANSI)**: The ASCII dump window shows the instruction bytes in hex and their corresponding ASCII characters.

Fig. 1.68: OllyDbg : FCOMP a été exécutée

Nous voyons l'état des flags de condition du FPU : tous à zéro. La valeur dépilée est vue ici comme ST(7), la raison a été décrite ici: [1.25.5 on page 293](#).



FNSTSW a été exécutée:

The screenshot shows the OllyDbg interface with the following details:

- Assembly View:**
  - 00FC1000: 55 PUSH EBP
  - 00FC1001: 8BEC MOV EBP,ESP
  - 00FC1003: DD45 10 FLD QWORD PTR SS:[ARG.3]
  - 00FC1006: DC5D 08 FCOMP QWORD PTR SS:[ARG.1]
  - 00FC1009: DFE0 FSTSW AX
  - 00FC1008: F6C4 05 TEST AH,05** (Taken)
  - 00FC100E: 7A 05 JPE SHORT 00FC1015
  - 00FC1010: DD45 08 FLD QWORD PTR SS:[ARG.1]
  - 00FC1013: EB 03 JMP SHORT 00FC1018
  - 00FC1015: DD45 10 FLD QWORD PTR SS:[ARG.3]
  - 00FC1018: 5D POP EBP
  - 00FC1019: C3 RETN
  - 00FC1020: 55 PUSH EBP
  - 00FC1021: 8BEC MOV EBP,ESP
  - 00FC1023: 83EC 08 SUB ESP,8
  - 00FC1026: DD05 0020FC00 FLD QWORD PTR DS:[0FC20E0]
  - 00FC102C: DD1C24 FSTP QWORD PTR SS:[LOCAL.2]
  - 00FC102F: 83EC 08 SUB ESP,8
  - 00FC1032: DD05 0020FC00 FLD QWORD PTR DS:[0FC20E0]
  - 00FC1038: DD1C24 FSTP QWORD PTR SS:[LOCAL.4]
  - 00FC103B: E8 C0FFFFFF CALL 00FC1000
  - 00FC1040: 83C4 08 ADD ESP,8
  - 00FC1043: DD1C24 FSTP QWORD PTR SS:[LOCAL.2]
- Registers (FPU):**
  - AX: 00190000
  - EDX: 00000000
  - EBX: 00000000
  - ESP: 0041FEDC
  - EBP: 0041FEDC
  - ESI: 00000001
  - EIP: 00FC1008
- Status Bar:** Imm=05 AH=00
- Memory Dump:** Shows hex dump and ASCII (ANSI) for addresses 00FC3000 to 00FC3110.
- Registers (Integer):** Shows various registers like EAX, ECX, EDI, etc., with values like 00000000, 00000000, 00000000, etc.

Fig. 1.69: OllyDbg : FNSTSW a été exécutée

Nous voyons que le registre AX contient des zéro: en effet, tous les flags de condition sont à zéro. (OllyDbg désassemble l'instruction FNSTSW comme FSTSW—elles sont synonymes).

TEST a été exécutée:

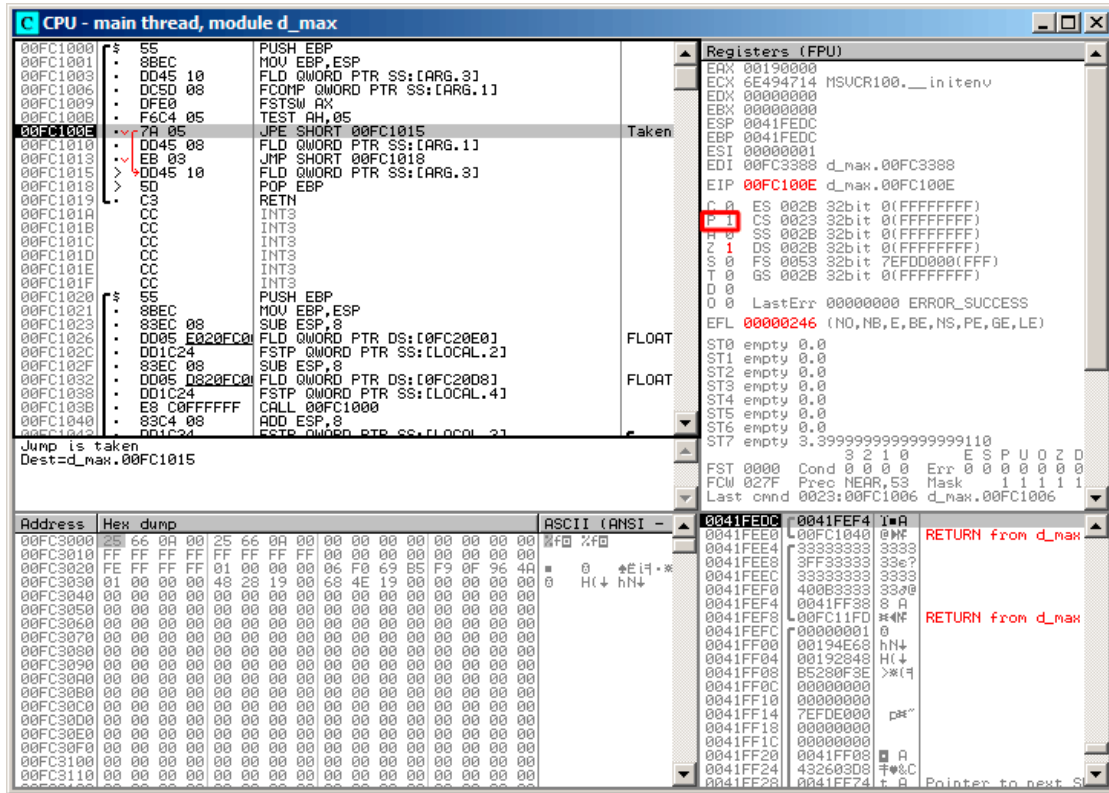

Fig. 1.70: OllyDbg : TEST a été exécutée

Le flag PF est mis à 1.

En effet: le nombre de bit mis à 0 est 0 et 0 est un nombre pair. olly désassemble l'instruction JP comme [JPE](#)<sup>115</sup>—elles sont synonymes. Et elle va maintenant se déclencher.

<sup>115</sup>Jump Parity Even (instruction x86)

JPE déclenchée, FLD charge la valeur de  $b$  (3.4) dans ST(0) :

The screenshot displays the OllyDbg interface with the following details:

- CPU - main thread, module d\_max:**
  - Address 00FC1026: `DD05 0220FC00` `FLD QWORD PTR DS:[0FC20E0]` (FPU instruction)
  - Address 00FC102F: `83EC 08` `SUB ESP,8`
  - Address 00FC1032: `DD05 0820FC00` `FLD QWORD PTR DS:[0FC2008]`
  - Address 00FC1038: `DD1C24` `FSTP QWORD PTR SS:[LOCAL.4]`
  - Address 00FC103B: `E8 C0FFFFFF` `CALL 00FC1000`
  - Address 00FC1040: `83C4 08` `ADD ESP,8`
- Registers (FPU):**
  - ST0: `valid 3.3999999999999999110` (highlighted in red)
  - ST1-ST7: `empty 0.0`
- Stack:**
  - Top of stack [0041FEE0]=d\_max.00FC1040
  - Address 0041FEE0: `0041FEE0` `@MF` `RETURN from d_max`

Fig. 1.71: OllyDbg : la seconde instruction FLD a été exécutée

La fonction a fini son travail.

## Second exemple sous OllyDbg : a=5.6 et b=-4

Chargeons l'exemple dans OllyDbg :

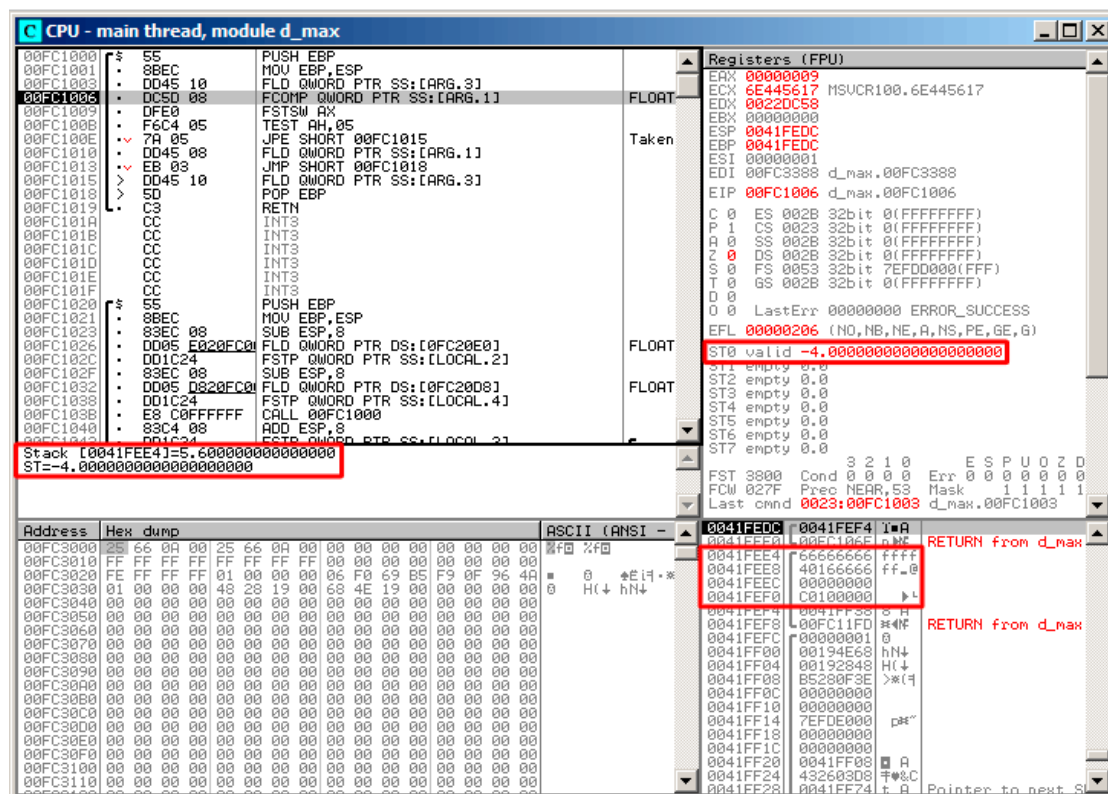

Fig. 1.72: OllyDbg : premier FLD exécutée

Arguments de la fonction courante:  $a = 5.6$  et  $b = -4$ .  $b$  (-4) est déjà chargé dans  $ST(0)$ . FCOMP va s'exécuter maintenant. OllyDbg montre le second argument de FCOMP, qui est sur la pile juste maintenant.

FCOMP a été exécutée:

CPU - main thread, module d\_max

```

00FC1000 55          PUSH EBP
00FC1001 8BEC       MOV EBP,ESP
00FC1003 DD45 10    FLD QWORD PTR SS:[ARG.3]
00FC1006 DC5D 08    FCOMP QWORD PTR SS:[ARG.1]
00FC1009 DFE0       FSTSW AX
00FC100B F6C4 05    TEST AH,05
00FC100E 7A 05     JPE SHORT 00FC1015
00FC1010 DD45 08    FLD QWORD PTR SS:[ARG.1]
00FC1013 EB 03     JMP SHORT 00FC1018
00FC1015 DD45 10    FLD QWORD PTR SS:[ARG.3]
00FC1018 5D        POP EBP
00FC1019 C3        RETN
00FC101A CC        INT3
00FC101B CC        INT3
00FC101C CC        INT3
00FC101D CC        INT3
00FC101E CC        INT3
00FC101F CC        INT3
00FC1020 55          PUSH EBP
00FC1021 8BEC       MOV EBP,ESP
00FC1023 83EC 08    SUB ESP,8
00FC1026 DD05 E020FC FLD QWORD PTR DS:[0FC20E0]
00FC102C DD1C24    FSTP QWORD PTR SS:[LOCAL.2]
00FC102F 83EC 08    SUB ESP,8
00FC1032 DD05 D820FC FLD QWORD PTR DS:[0FC20D8]
00FC1038 DD1C24    FSTP QWORD PTR SS:[LOCAL.4]
00FC103B E8 C0FFFFFF CALL 00FC1000
00FC1040 83C4 08    ADD ESP,8
00FC1043 DD1C24    FSTP QWORD PTR SS:[LOCAL.3]
FST=0100 (C3=0 C2=0 C1=0 C0=1 ES=0 SF=0 PE=0 UE=0 OE=0 ZE=0 DE=0 IE=0)
AX=0009

```

Registers (FPU)

```

EAX 00000009
ECX 6E445617 MSUCR100.6E445617
EDX 0022DC58
EBX 00000000
ESP 0041FEDC
EBP 0041FEDC
ESI 00000001
EDI 00FC3308 d_max.00FC3308
EIP 00FC1009 d_max.00FC1009
C 0 ES 002B 32bit 0(FFFFFFFF)
P 1 CS 0023 32bit 0(FFFFFFFF)
A 0 SS 002B 32bit 0(FFFFFFFF)
Z 0 DS 002B 32bit 0(FFFFFFFF)
S 0 FS 0053 32bit 7EFD0000(FFF)
T 0 GS 002B 32bit 0(FFFFFFFF)
D 0
O 0 LastErr 00000000 ERROR_SUCCESS
EFL 00000206 (NO,NB,NE,A,NS,PE,GE,G)
ST0 empty 0.0
ST1 empty 0.0
ST2 empty 0.0
ST3 empty 0.0
ST4 empty 0.0
ST5 empty 0.0
ST6 empty 0.0
ST7 empty 0.0

```

FST=0100 Cond 0 0 0 1 Err 0 0 0 0 0 0  
FCW 027F Fldc NEAR,SS Mask 1 1 1 1 1  
Last cmd 0023:00FC1006 d\_max.00FC1006

Address Hex dump ASCII (ANSI) 0041FEF0 0041FEF4 i n A  
0041FE00 00FC106E n n  
0041FEE0 66666666 ffff RETURN from d\_max  
0041FEE4 66666666 ffff  
0041FEE8 40166666 ff\_e  
0041FEEC 00000000  
0041FEF0 C0100000  
0041FEF4 0041FF38 S A  
0041FEF8 00FC11FD \*4f  
0041FEFC 00000001 0  
0041FF00 00194E68 h n  
0041FF04 00192848 H ↓  
0041FF08 B5280F3E >\*{f  
0041FF0C 00000000  
0041FF10 00000000  
0041FF14 7EFD0000  
0041FF18 00000000  
0041FF1C 00000000  
0041FF20 0041FF08 A  
0041FF24 432603D8 \*%&C  
0041FF28 0041FF74 t A Printer to next S

Fig. 1.73: OllyDbg : FCOMP exécutée

Nous voyons l'état des flags de condition du FPU : tous à zéro sauf C0.

FNSTSW a été exécutée:

The screenshot shows the OllyDbg interface with the following details:

- CPU - main thread, module d\_max**
  - Address 00FC1000: 55 PUSH EBP
  - Address 00FC1001: 8BEC MOV EBP, ESP
  - Address 00FC1003: DD45 10 FLD QWORD PTR SS:[ARG.3]
  - Address 00FC1006: DC5D 08 FCOMP QWORD PTR SS:[ARG.1]
  - Address 00FC1009: DFE0 FSTSW AX
  - Address 00FC100B: F5C4 05 TEST AH, 05** (Current instruction)
  - Address 00FC100E: 7A 05 JPE SHORT 00FC1015
  - Address 00FC1010: DD45 08 FLD QWORD PTR SS:[ARG.1]
  - Address 00FC1013: EB 03 JMP SHORT 00FC1018
  - Address 00FC1015: DD45 10 FLD QWORD PTR SS:[ARG.3]
  - Address 00FC1018: 5D POP EBP
  - Address 00FC1019: C3 RETN
  - Address 00FC101A: CC INT3
  - Address 00FC101B: CC INT3
  - Address 00FC101C: CC INT3
  - Address 00FC101D: CC INT3
  - Address 00FC101E: CC INT3
  - Address 00FC101F: CC INT3
  - Address 00FC1020: 55 PUSH EBP
  - Address 00FC1021: 8BEC MOV EBP, ESP
  - Address 00FC1023: 83EC 08 SUB ESP, 8
  - Address 00FC1026: DD05 E020FC01 FLD QWORD PTR DS:[0FC20E01]
  - Address 00FC102C: DD1C24 FSTP QWORD PTR SS:[LOCAL.2]
  - Address 00FC102F: 83EC 08 SUB ESP, 8
  - Address 00FC1032: DD05 D820FC01 FLD QWORD PTR DS:[0FC20D01]
  - Address 00FC1038: DD1C24 FSTP QWORD PTR SS:[LOCAL.4]
  - Address 00FC103B: E8 C0FFFFFF CALL 00FC1000
  - Address 00FC1040: 83C4 08 ADD ESP, 8
  - Address 00FC1043: DD1C24 FSTP QWORD PTR SS:[LOCAL.3]
- Registers (FPU)**
  - AX: 00000100
  - EDX: 0022DC58
  - ESP: 0041FEDC
  - EBP: 0041FEDC
  - EIP: 00FC100B
- Memory Dump (Address 0041FEFC)**
  - 0041FEFC: 00FC100E n#
  - 0041FEE4: 66666666 ffff RETURN from d\_max
  - 0041FEE8: 40166666 ff\_e
  - 0041FEEC: 00000000
  - 0041FEF0: C0100000
  - 0041FEF4: 0041FF38 S A
  - 0041FEF8: 00FC11FD \*4#
  - 0041FEFC: 00000001 0
  - 0041FF00: 00194E68 hN
  - 0041FF04: 00192848 H↓
  - 0041FF08: B5280F3E >\*(f
  - 0041FF0C: 00000000
  - 0041FF10: 00000000
  - 0041FF14: 7EFD0E00
  - 0041FF18: 00000000
  - 0041FF1C: 00000000
  - 0041FF20: 0041FF08 A
  - 0041FF24: 432603D8 \*%&C
  - 0041FF28: 0041FF24 t A Printer to next S

Fig. 1.74: OllyDbg : FNSTSW exécutée

Nous voyons que le registre AX contient 0x100 : le flag C0 est au 8ième bit.

TEST a été exécutée:

The screenshot displays the OllyDbg interface with the following details:

- Instruction List:**
  - 00FC1000: 55 PUSH EBP
  - 00FC1001: 8BEC MOV EBP,ESP
  - 00FC1003: DD45 10 FLD QWORD PTR SS:[ARG.3]
  - 00FC1006: DC5D 08 FCOMP QWORD PTR SS:[ARG.1]
  - 00FC1009: DFE0 FSTSW AX
  - 00FC100E: 7A 05 JPE SHORT 00FC1015 (Taken)
  - 00FC1010: DD45 08 FLD QWORD PTR SS:[ARG.1]
  - 00FC1013: EB 03 JMP SHORT 00FC1018
  - 00FC1015: DD45 10 FLD QWORD PTR SS:[ARG.3]
  - 00FC1018: 5D POP EBP
  - 00FC1019: C3 RETN
  - 00FC101A: CC INT3
  - 00FC101B: CC INT3
  - 00FC101C: CC INT3
  - 00FC101D: CC INT3
  - 00FC101E: CC INT3
  - 00FC101F: CC INT3
  - 00FC1020: 55 PUSH EBP
  - 00FC1021: 8BEC MOV EBP,ESP
  - 00FC1023: 83EC 08 SUB ESP,8
  - 00FC1026: DD05 E020FC0 FLD QWORD PTR DS:[0FC20E0]
  - 00FC102C: DD1C24 FSTP QWORD PTR SS:[LOCAL.2]
  - 00FC102F: 83EC 08 SUB ESP,8
  - 00FC1032: DD05 D820FC0 FLD QWORD PTR DS:[0FC20D8]
  - 00FC1038: DD1C24 FSTP QWORD PTR SS:[LOCAL.4]
  - 00FC103B: E8 C0FFFFFF CALL 00FC1000
  - 00FC1040: 83C4 08 ADD ESP,8
  - 00FC1043: DD1C24 FSTP QWORD PTR SS:[LOCAL.3]
- Registers (FPU):**
  - CR0: ES 002B 32bit 0(FFFFFFFF)
  - PF 0:** CS 0023 32bit 0(FFFFFFFF)
  - CR2: SS 002B 32bit 0(FFFFFFFF)
  - CR3: DS 002B 32bit 0(FFFFFFFF)
  - CR4: FS 0053 32bit 7EFD0000(FFF)
  - CR8: GS 002B 32bit 0(FFFFFFFF)
  - D 0
  - I 0
  - IOPL 0
  - LastErr: 00000000 ERROR\_SUCCESS
  - EFL: 00000202 (NO,NB,NE,A,NS,PO,GE,G)
  - ST0 empty 0.0
  - ST1 empty 0.0
  - ST2 empty 0.0
  - ST3 empty 0.0
  - ST4 empty 0.0
  - ST5 empty 0.0
  - ST6 empty 0.0
  - ST7 empty -4.000000000000000000
- Jump is not taken:** Dest=d\_max.00FC1015
- Memory Dump:**
  - Address: 0041FE00 to 0041FE28
  - Hex dump: FF FF FF FF 01 00 00 00 06 F9 69 B5 F9 0F 96 4A ...
  - ASCII (ANSI): %f0 %f0 ... H(↓ hN↓ ...
  - Comments: RETURN from d\_max (multiple instances)

Fig. 1.75: OllyDbg : TEST exécutée

Le flag PF est mis à zéro. En effet:

le nombre de bit mis à 1 dans 0x100 est 1, et 1 est un nombre impair. JPE est sautée maintenant.

JPE n'a pas été déclenchée, donc FLD charge la valeur de  $a$  (5.6) dans ST(0) :

The screenshot shows the OllyDbg interface with the following details:

- Assembly Window:**
  - Address 00FC1013: `JPE SHORT 00FC1015` (Taken)
  - Address 00FC1014: `FLD QWORD PTR SS:[ARG.3]` (FLOAT)
  - Address 00FC1015: `JPE SHORT 00FC1015` (FLOAT)
- Registers (FPU) Window:**
  - ST0: `valid 5.599999999999996440` (highlighted in red)
  - ST1-ST7: empty
- Stack Window:**
  - Address 00FC3000: `25 66 0A 00 25 66 0A 00 00 00 00 00 00 00 00 00`
  - Address 00FC3010: `FF FF FF FF FF FF FF FF 00 00 00 00 00 00 00 00`
  - Address 00FC3020: `FE FF FF FF 01 00 00 00 06 F0 69 B5 F9 0F 96 4A`
  - Address 00FC3030: `01 00 00 00 48 28 19 00 68 4E 19 00 00 00 00 00`
  - Address 00FC3040: `00 00 00 00 00 00 00 00 00 00 00 00 00 00 00 00`
  - Address 00FC3050: `00 00 00 00 00 00 00 00 00 00 00 00 00 00 00 00`
  - Address 00FC3060: `00 00 00 00 00 00 00 00 00 00 00 00 00 00 00 00`
  - Address 00FC3070: `00 00 00 00 00 00 00 00 00 00 00 00 00 00 00 00`
  - Address 00FC3080: `00 00 00 00 00 00 00 00 00 00 00 00 00 00 00 00`
  - Address 00FC3090: `00 00 00 00 00 00 00 00 00 00 00 00 00 00 00 00`
  - Address 00FC30A0: `00 00 00 00 00 00 00 00 00 00 00 00 00 00 00 00`
  - Address 00FC30B0: `00 00 00 00 00 00 00 00 00 00 00 00 00 00 00 00`
  - Address 00FC30C0: `00 00 00 00 00 00 00 00 00 00 00 00 00 00 00 00`
  - Address 00FC30D0: `00 00 00 00 00 00 00 00 00 00 00 00 00 00 00 00`
  - Address 00FC30E0: `00 00 00 00 00 00 00 00 00 00 00 00 00 00 00 00`
  - Address 00FC30F0: `00 00 00 00 00 00 00 00 00 00 00 00 00 00 00 00`
  - Address 00FC3100: `00 00 00 00 00 00 00 00 00 00 00 00 00 00 00 00`
  - Address 00FC3110: `00 00 00 00 00 00 00 00 00 00 00 00 00 00 00 00`

Fig. 1.76: OllyDbg : second FLD exécutée

La fonction a fini son travail.

## MSVC 2010 avec optimisation

Listing 1.214 : MSVC 2010 avec optimisation

```

_a$ = 8 ; size = 8
_b$ = 16 ; size = 8
_d_max PROC
    fld     QWORD PTR _b$[esp-4]
    fld     QWORD PTR _a$[esp-4]

; état courant de la pile: ST(0) = _a, ST(1) = _b

    fcom   ST(1) ; comparer _a et ST(1) = (_b)
    fnstsw ax
    test   ah, 65 ; 00000041H
    jne    SHORT $LN5@d_max

```



```

; copier ST(0) dans ST(1) et dépiler le registre,
; laisser (_a) au sommet
    fstp    ST(1)

; état courant de la pile: ST(0) = _a

    ret    0
$LN5@d_max:
; copier ST(0) dans ST(0) et dépiler le registre,
; laisser (_b) au sommet
    fstp    ST(0)

; état courant de la pile: ST(0) = _b

    ret    0
_d_max    ENDP

```

FCOM diffère de FCOMP dans le sens où il compare seulement les deux valeurs, et ne change pas la pile du FPU. Contrairement à l'exemple précédent, ici les opérandes sont dans l'ordre inverse, c'est pourquoi le résultat de la comparaison dans C3/C2/C0 est différent.

- si  $a > b$  dans notre exemple, alors les bits C3/C2/C0 sont mis comme suit: 0, 0, 0.
- si  $b > a$ , alors les bits sont: 0, 0, 1.
- si  $a = b$ , alors les bits sont: 1, 0, 0.

L'instruction `test ah, 65` laisse seulement deux bits —C3 et C0. Les deux seront à zéro si  $a > b$  : dans ce cas le saut JNE ne sera pas effectué. Puis `FSTP ST(1)` suit — cette instruction copie la valeur de ST(0) dans l'opérande et supprime une valeur de la pile du FPU. En d'autres mots, l'instruction copie ST(0) (où la valeur de `_a` se trouve) dans ST(1). Après cela, deux copies de `_a` sont sur le sommet de la pile. Puis, une valeur est supprimée. Après cela, ST(0) contient `_a` et la fonction se termine.

Le saut conditionnel JNE est effectué dans deux cas: si  $b > a$  ou  $a = b$ . ST(0) est copié dans ST(0), c'est comme une opération sans effet (NOP), puis une valeur est supprimée de la pile et le sommet de la pile (ST(0)) contient la valeur qui était avant dans ST(1) (qui est `_b`). Puis la fonction se termine. La raison pour laquelle cette instruction est utilisée ici est sans doute que le FPU n'a pas d'autre instruction pour prendre une valeur sur la pile et la supprimer.

## Premier exemple sous OllyDbg : a=1.2 et b=3.4

Les deux instructions FLD ont été exécutées:

The screenshot shows the OllyDbg interface with the CPU registers window open. The registers window displays the following values:

Register	Value
ST(0)	ST0 valid 1.1999999999999999560
ST(1)	ST1=3.3999999999999999110

The memory dump window shows the following hex values:

Address	Hex dump
00A93000	25 66 0A 00 25 66 0A 00 00 00 00 00 00 00 00 00
00A93010	FF FF FF FF FF FF FF FF 00 00 00 00 00 00 00 00
00A93020	FE FF FF FF 01 00 00 00 3B 39 37 B8 C4 D6 C8 47
00A93030	01 00 00 00 43 28 58 00 55 4E 58 00 00 00 00 00
00A93040	00 00 00 00 00 00 00 00 00 00 00 00 00 00 00 00
00A93050	00 00 00 00 00 00 00 00 00 00 00 00 00 00 00 00
00A93060	00 00 00 00 00 00 00 00 00 00 00 00 00 00 00 00
00A93070	00 00 00 00 00 00 00 00 00 00 00 00 00 00 00 00
00A93080	00 00 00 00 00 00 00 00 00 00 00 00 00 00 00 00
00A93090	00 00 00 00 00 00 00 00 00 00 00 00 00 00 00 00
00A930A0	00 00 00 00 00 00 00 00 00 00 00 00 00 00 00 00
00A930B0	00 00 00 00 00 00 00 00 00 00 00 00 00 00 00 00
00A930C0	00 00 00 00 00 00 00 00 00 00 00 00 00 00 00 00
00A930D0	00 00 00 00 00 00 00 00 00 00 00 00 00 00 00 00
00A930E0	00 00 00 00 00 00 00 00 00 00 00 00 00 00 00 00
00A930F0	00 00 00 00 00 00 00 00 00 00 00 00 00 00 00 00
00A93100	00 00 00 00 00 00 00 00 00 00 00 00 00 00 00 00
00A93110	00 00 00 00 00 00 00 00 00 00 00 00 00 00 00 00

Fig. 1.77: OllyDbg : les deux FLD exécutées

FCOM exécutée: OllyDbg montre le contenu de ST(0) et ST(1) par commodité.

FCOM a été exécutée:

The screenshot displays the OllyDbg interface with the following components:

- CPU - main thread, module d\_max:** Shows assembly code starting at address 00A91000. The instruction at 00A91008 is `FCOM ST(1)`, which is highlighted in blue. The instruction at 00A91009 is `JNZ SHORT 00A91014`, which is highlighted in red, indicating it was taken.
- Registers (FPU):** Shows the state of the floating-point registers. The condition code register (FST 3100) is highlighted with a red box and contains the value `00000001`. Other registers like EAX, ECX, EDI, etc., are also visible.
- Hex dump:** Shows the memory contents starting at address 00A93000. The instruction `FCOM ST(1)` is visible at address 00A93008.

Fig. 1.78: OllyDbg : FCOM a été exécutée

C0 est mis, tous les autres flags de condition sont à zéro.

FNSTSW a été exécutée, AX=0x3100:

The screenshot displays the OllyDbg interface for the CPU - main thread, module d\_max. The CPU window shows the instruction stream starting at 00A91000 with the instruction F6C4 41 TEST AH,41. The registers window shows EAX=00583100, which contains the ASCII string "administrator". The memory dump window shows the return address 00A9103C containing the instruction "RETURN from d\_max".

Address	Hex dump	ASCII (ANSI)
00A91000	25 66 0A 00 25 66 0A 00 00 00 00 00 00 00 00 00 00 00 00 00	%f0 %f0
00A91010	FF FF FF FF FF FF FF FF 00 00 00 00 00 00 00 00 00 00 00 00	
00A91020	FE FF FF FF 01 00 00 00 3E 39 37 B8 C4 C6 C8 47	0 ;979-f
00A91030	01 00 00 00 49 28 53 00 68 4E 53 00 00 00 00 00	0 H(X hNX
00A91040	00 00 00 00 00 00 00 00 00 00 00 00 00 00 00 00	
00A91050	00 00 00 00 00 00 00 00 00 00 00 00 00 00 00 00	
00A91060	00 00 00 00 00 00 00 00 00 00 00 00 00 00 00 00	
00A91070	00 00 00 00 00 00 00 00 00 00 00 00 00 00 00 00	
00A91080	00 00 00 00 00 00 00 00 00 00 00 00 00 00 00 00	
00A91090	00 00 00 00 00 00 00 00 00 00 00 00 00 00 00 00	
00A910A0	00 00 00 00 00 00 00 00 00 00 00 00 00 00 00 00	
00A910B0	00 00 00 00 00 00 00 00 00 00 00 00 00 00 00 00	
00A910C0	00 00 00 00 00 00 00 00 00 00 00 00 00 00 00 00	
00A910D0	00 00 00 00 00 00 00 00 00 00 00 00 00 00 00 00	
00A910E0	00 00 00 00 00 00 00 00 00 00 00 00 00 00 00 00	
00A910F0	00 00 00 00 00 00 00 00 00 00 00 00 00 00 00 00	
00A91100	00 00 00 00 00 00 00 00 00 00 00 00 00 00 00 00	
00A91110	00 00 00 00 00 00 00 00 00 00 00 00 00 00 00 00	

Fig. 1.79: OllyDbg : FNSTSW est exécutée

TEST est exécutée:

The screenshot displays the CPU window of OllyDbg for the main thread in the module d\_max. The assembly code is as follows:

```

00A91000  DD424 0C  FLD QWORD PTR SS:[ARG.3]
00A91004  DD424 04  FLD QWORD PTR SS:[ARG.11]
00A91008  0801     FCOM ST(1)
00A9100A  DFE0     FSTSW AX
00A9100C  F6C4 41  TEST AH,41
00A9100E  75 03    JNZ SHORT 00A91014
00A91011  DDD9     FSTP ST(1)
00A91013  C3      RETN
00A91014  DDD8     FSTP ST
00A91016  C3      RETN
00A91017  CC      INT3
00A91018  CC      INT3
00A91019  CC      INT3
00A9101A  CC      INT3
00A9101B  CC      INT3
00A9101C  CC      INT3
00A9101D  CC      INT3
00A9101E  CC      INT3
00A9101F  CC      INT3
00A91020  DD05 E020A90 FLD QWORD PTR DS:[0A920E0]
00A91026  56      PUSH ESI
00A91027  83EC 10  SUB ESP,10
00A9102A  DD5C24 08  FSTP QWORD PTR SS:[LOCAL.2]
00A9102E  DD05 D820A90 FLD QWORD PTR DS:[0A920D0]
00A91034  DD1C24 08  FSTP QWORD PTR SS:[LOCAL.4]
00A91037  E8 C4FFFFFF CALL 00A91000
00A9103C  8B35 0020A90 MOV ESI,DWORD PTR DS:[0A920A0]
00A91042  DD5C24 08  FSTP QWORD PTR SS:[LOCAL.2]
00A91045  83C4 08  SUB ESP,8
  
```

The registers window shows the following values:

```

Registers (FPU)
EAX 00583100 ASCII "Administrator"
ECX 6E494714 ASCII "H(X)"
EDX 00000000
EBX 00000000
ESP 0021FC60
EBP 0021FC68
ESI 00000001
EDI 00A93388 d_max.00A93388
EIP 00A9100F d_max.00A9100F
  
```

The status bar at the bottom indicates: "Jump is taken" and "Dest=d\_max.00A91014".

Fig. 1.80: OllyDbg : TEST est exécutée

ZF=0, le saut conditionnel va être déclenché maintenant.

FSTP ST (ou FSTP ST(0)) a été exécuté —1.2 a été dépilé, et 3.4 laissé au sommet de la pile:

The image shows a screenshot of the OllyDbg debugger interface with the following components:

- Assembly Window:** Shows assembly instructions from address 00A91008 to 00A91042. The instruction at 00A91016, 'FSTP ST(0)', is highlighted in grey and marked as 'Taken'. Below it, 'FSTP ST(1)' is highlighted in red. Further down, 'FSTP ST(2)', 'FSTP ST(3)', and 'FSTP ST(4)' are listed as floating-point instructions.
- Registers (FPU) Window:** Displays the status of floating-point registers ST0 through ST7. ST0 is highlighted in red and contains the value '3.3999999999999999110'. Other registers like ST1 through ST7 are listed as empty.
- Memory Dump Window:** Shows the stack contents starting from address 00A93000. The dump shows various hex values and their ASCII representations.
- Registers (CPU) Window:** Displays the state of the CPU registers (EAX, ECX, EDI, etc.) and control flags.
- Status Bar:** Shows the current instruction being executed: 'FSTP ST(0)' at address '0023:00A91014'.

Fig. 1.81: OllyDbg : FSTP est exécutée

Nous voyons que l’instruction FSTP ST fonctionne comme dépiler une valeur de la pile du FPU.

## Second exemple sous OllyDbg : a=5.6 et b=-4

Les deux FLD sont exécutées:

The screenshot displays the OllyDbg interface with the following details:

- Assembly Window:** Shows instructions from address 00A91000 to 00A9104F. Two FLD instructions are highlighted:
  - 00A91026: FLD QWORD PTR DS:[0A920E0] (FLOAT)
  - 00A9102E: FLD QWORD PTR DS:[0A920D8] (FLOAT)
- Registers (FPU) Window:** Shows the status of floating-point registers. ST0 and ST1 are highlighted with red boxes:
  - ST0 valid 5.5999999999999996440
  - ST1 valid -4.00000000000000000000
- Status Bar:** Shows the current instruction being executed: FLD QWORD PTR DS:[0A920E0].
- Memory Dump:** Shows the hex dump of memory starting at address 00A93000.

Fig. 1.82: OllyDbg : les deux FLD sont exécutée

FCOM est sur le point de s'exécuter.

FCOM a été exécutée:

The screenshot shows the OllyDbg interface with the following details:

- CPU - main thread, module d\_max:**
  - Address 00A91000: DD424 0C FLD QWORD PTR SS:[ARG.3]
  - Address 00A91004: DD424 04 FLD QWORD PTR SS:[ARG.11]
  - Address 00A91008: D801 FCOM ST(1)
  - Address 00A91009: DFE0 FSTSW AX
  - Address 00A9100C: F6C4 41 TEST AH,41
  - Address 00A9100F: 75 03 JNZ SHORT 00A91014
  - Address 00A91011: D0D9 FSTP ST(1)
  - Address 00A91013: C3 RETN
  - Address 00A91014: D0D8 FSTP ST
  - Address 00A91016: C3 RETN
  - Address 00A91017: CC INT3
  - Address 00A91018: CC INT3
  - Address 00A91019: CC INT3
  - Address 00A9101A: CC INT3
  - Address 00A9101B: CC INT3
  - Address 00A9101C: CC INT3
  - Address 00A9101D: CC INT3
  - Address 00A9101E: CC INT3
  - Address 00A9101F: CC INT3
  - Address 00A91020: D095 E020A90 FLD QWORD PTR DS:[0A920E0]
  - Address 00A91026: 56 PUSH ESI
  - Address 00A91027: 83EC 10 SUB ESP,10
  - Address 00A9102A: D05C24 08 FSTP QWORD PTR SS:[LOCAL.2]
  - Address 00A9102E: D095 E020A90 FLD QWORD PTR DS:[0A920E0]
  - Address 00A91034: D01C24 FSTP QWORD PTR SS:[LOCAL.4]
  - Address 00A91037: E8 C4FFFFFF CALL 00A91000
  - Address 00A9103C: 8B95 E020A90 MOV ESI,DWORD PTR DS:[&MSUCR100.printf]
  - Address 00A91042: D05C24 08 FSTP QWORD PTR SS:[LOCAL.2]
  - Address 00A91045: 83C4 08 ADD ESP,8
- Registers (FPU):**
  - Cond 0 0 0 0
  - FST 3000
  - FCW 027F
  - Last cmd 0023:00A91008
- Memory Dump:**
  - Address 00A91000: 25 66 0A 00 25 66 0A 00 00 00 00 00 00 00 00 00
  - Address 00A91010: FF FF FF FF FF FF FF FF 00 00 00 00 00 00 00 00
  - Address 00A91020: FE FF FF FF 01 00 00 00 3E 29 37 B8 C4 C6 C8 47
  - Address 00A91030: 01 00 00 00 43 28 53 00 68 4E 58 00 00 00 00 00
  - Address 00A91040: 00 00 00 00 00 00 00 00 00 00 00 00 00 00 00 00
  - Address 00A91050: 00 00 00 00 00 00 00 00 00 00 00 00 00 00 00 00
  - Address 00A91060: 00 00 00 00 00 00 00 00 00 00 00 00 00 00 00 00
  - Address 00A91070: 00 00 00 00 00 00 00 00 00 00 00 00 00 00 00 00
  - Address 00A91080: 00 00 00 00 00 00 00 00 00 00 00 00 00 00 00 00
  - Address 00A91090: 00 00 00 00 00 00 00 00 00 00 00 00 00 00 00 00
  - Address 00A910A0: 00 00 00 00 00 00 00 00 00 00 00 00 00 00 00 00
  - Address 00A910B0: 00 00 00 00 00 00 00 00 00 00 00 00 00 00 00 00
  - Address 00A910C0: 00 00 00 00 00 00 00 00 00 00 00 00 00 00 00 00
  - Address 00A910D0: 00 00 00 00 00 00 00 00 00 00 00 00 00 00 00 00
  - Address 00A910E0: 00 00 00 00 00 00 00 00 00 00 00 00 00 00 00 00
  - Address 00A910F0: 00 00 00 00 00 00 00 00 00 00 00 00 00 00 00 00
  - Address 00A91100: 00 00 00 00 00 00 00 00 00 00 00 00 00 00 00 00
  - Address 00A91110: 00 00 00 00 00 00 00 00 00 00 00 00 00 00 00 00

Fig. 1.83: OllyDbg : FCOM est terminée

Tous les flags de conditions sont à zéro.



FNSTSW fait, AX=0x3000:

The screenshot shows the OllDbg interface with the following details:

- Registers (FPU):** EAX is 0003000. Other registers include EDI (00A93308), EIP (00A9100C), and various floating-point registers (ST0-ST7).
- Assembly Code:**
  - 00A91000: DD4424 0C FLD QWORD PTR SS:[ARG.31]
  - 00A91004: DD4424 04 FLD QWORD PTR SS:[ARG.11]
  - 00A91008: D8D1 FCOM ST(1)
  - 00A9100A: DFE0 FSTSW AX
  - 00A9100C: F6C4 41 TEST AH,41
  - 00A9100F: 75 03 JNZ SHORT 00A91014
  - 00A91011: DDD9 FSTP ST(1)
  - 00A91013: C3 RETN
  - 00A91014: DDD8 FSTP ST
  - 00A91016: C3 RETN
  - 00A91017: CC INT3
  - 00A91018: CC INT3
  - 00A91019: CC INT3
  - 00A9101A: CC INT3
  - 00A9101B: CC INT3
  - 00A9101C: CC INT3
  - 00A9101D: CC INT3
  - 00A9101E: CC INT3
  - 00A9101F: CC INT3
  - 00A91020: DD05 E020A90 FLD QWORD PTR DS:[0A920E0] (FLOAT)
  - 00A91026: 56 PUSH ESI
  - 00A91027: 83EC 10 SUB ESP,10
  - 00A9102A: DD5C24 08 FSTP QWORD PTR SS:[LOCAL.2]
  - 00A9102E: DD05 D820A90 FLD QWORD PTR DS:[0A920D8] (FLOAT)
  - 00A91034: DD1C24 FSTP QWORD PTR SS:[LOCAL.4]
  - 00A91037: E8 C4FFFFFF CALL 00A91000
  - 00A9103C: 8B35 0020A90 MOV ESI,QWORD PTR DS:[&MSUCR100.printf]
  - 00A91042: DD5C24 08 FSTP QWORD PTR SS:[LOCAL.2]
  - 00A91044: 83C4 00 SUB ESP,4
- Memory Dump:**
  - Address 00A93000: Hex dump of memory containing various characters and symbols.
  - Address 00A91069: Hex dump showing the instruction 66666666, which is the instruction for FNSTSW.

Fig. 1.84: OllDbg : FNSTSW a été exécutée

TEST a été exécutée:

The screenshot shows the CPU window of OllyDbg for the main thread in module d\_max. The assembly code is as follows:

```

00A91000  DD424 0C  FLD QWORD PTR SS:[ARG.3]
00A91004  DD424 04  FLD QWORD PTR SS:[ARG.11]
00A91008  0801     FCOM ST(1)
00A9100A  DFE0     FSTSW AX
00A9100C  F6C4 41  TEST AH,41
00A9100F  75 03    JNZ SHORT 00A91014
00A91011  DD09     FSTP ST(1)
00A91013  C3      RETN
00A91014  DD08     FSTP ST
00A91016  C3      RETN
00A91017  CC      INT3
00A91018  CC      INT3
00A91019  CC      INT3
00A9101A  CC      INT3
00A9101B  CC      INT3
00A9101C  CC      INT3
00A9101D  CC      INT3
00A9101E  CC      INT3
00A9101F  CC      INT3
00A91020  DD05 E020A90  FLD QWORD PTR DS:[0A920E0]
00A91026  56      PUSH ESI
00A91027  83EC 10  SUB ESP,10
00A9102A  DD5C24 08  FSTP QWORD PTR SS:[LOCAL.2]
00A9102E  DD05 D820A90  FLD QWORD PTR DS:[0A920D8]
00A91034  DD1C24 08  FSTP QWORD PTR SS:[LOCAL.4]
00A91037  E8 C4FFFFFF  CALL 00A91000
00A9103C  8B55 D820A90  MOV ESI,DWORD PTR DS:[0A920D8]
00A91042  DD5C24 08  FSTP QWORD PTR SS:[LOCAL.2]
00A91045  83C4 08  SUB ESP,8
  
```

The registers window shows the following values:

```

Registers (FPU)
EAX 00000000
ECX 6E445617 MSUCR100.6E445617
EDX 000FDE78
EBX 00000000
ESP 0021FC60
EBP 0021FC68
ESI 6E445634 MSUCR100.printf
EDI 00093388 d_max.00A93388
EIP 00A9100F d_max.00A9100F
  
```

The status bar at the bottom indicates: "Jump is not taken Dest=d\_max.00A91014".

Fig. 1.85: OllyDbg : TEST a été exécutée

ZF=1, le saut ne va pas se produire maintenant.

FSTP ST(1) a été exécutée: une valeur de 5.6 est maintenant au sommet de la pile du FPU.

The screenshot shows the OllyDbg interface with the following details:

- Assembly Window:**
  - 00A91000: DD424 0C FLD QWORD PTR SS:[ARG.3]
  - 00A91004: DD424 04 FLD QWORD PTR SS:[ARG.11]
  - 00A91008: 0801 FCOM ST(1)
  - 00A9100A: DFE0 FSTSW AX
  - 00A9100C: F6C4 41 TEST AH, 41
  - 00A9100F: 75 03 JNZ SHORT 00A91014
  - 00A91011: 0D09 FSTP ST(1)
  - 00A91013: C3 RETN
  - 00A91014: DDD8 FSTP ST
  - 00A91016: C3 RETN
  - 00A91017: CC INT3
  - 00A91018: CC INT3
  - 00A91019: CC INT3
  - 00A9101A: CC INT3
  - 00A9101B: CC INT3
  - 00A9101C: CC INT3
  - 00A9101D: CC INT3
  - 00A9101E: CC INT3
  - 00A9101F: CC INT3
  - 00A91020: DD05 E020A90 FLD QWORD PTR DS:[0A920E0]
  - 00A91026: 56 PUSH ESI
  - 00A91027: 83EC 10 SUB ESP, 10
  - 00A9102A: DD5C24 08 FSTP QWORD PTR SS:[LOCAL.2]
  - 00A9102E: DD05 D820A90 FLD QWORD PTR DS:[0A920D0]
  - 00A91034: DD1C24 FSTP QWORD PTR SS:[LOCAL.4]
  - 00A91037: E8 C4FFFFFF CALL 00A91000
  - 00A9103C: 8B35 0020A90 MOV ESI, DWORD PTR DS:[0A920A0]
  - 00A91042: DD5C24 08 FSTP QWORD PTR SS:[LOCAL.2]
  - 00A91045: 83C4 08 ADD ESP, 8
- Registers (FPU) Window:**
  - ST0 valid 5.5999999999999996440
  - ST1 empty 0.0
  - ST2 empty 0.0
  - ST3 empty 0.0
  - ST4 empty 0.0
  - ST5 empty 0.0
  - ST6 empty 0.0
  - ST7 empty 5.5999999999999996440
- Stack Window:**
  - Top of stack [0021FC60]=d\_max.00A91069
  - 0021FC60: 00A91069 i n RETURN from d\_max
  - 0021FC64: C6566666 ffff
  - 0021FC68: 40166666 ff.e
  - 0021FC6C: 00000000
  - 0021FC70: C0100000
  - 0021FC74: 00000001
  - 0021FC78: 00A911ED 34n RETURN from d\_max
  - 0021FC7C: 00000001
  - 0021FC80: 00584E68 hNX ASCII "pNX"
  - 0021FC84: 00582848 H(X
  - 0021FC88: 8816C583 [T=]
  - 0021FC8C: 00000000
  - 0021FC90: 00000000
  - 0021FC94: 7EFDE000 pH"
  - 0021FC98: 00000000
  - 0021FC9C: 00000000
  - 0021FCA0: 0021FC88 !N"
  - 0021FCA4: 6F0794F8 °0.o
  - 0021FCA8: 0021FCF4 !N" Pointer to next S
  - 0021FCAC: 00A91639 9.u SF handler

Fig. 1.86: OllyDbg : FSTP a été exécutée

Nous voyons maintenant que l'instruction FSTP ST(1) fonctionne comme suit: elle laisse ce qui était au sommet de la pile, mais met ST(1) à zéro.

#### GCC 4.4.1

##### Listing 1.215 : GCC 4.4.1

```
d_max proc near
    b          = qword ptr -10h
    a          = qword ptr -8
    a_first_half = dword ptr 8
    a_second_half = dword ptr 0Ch
    b_first_half = dword ptr 10h
    b_second_half = dword ptr 14h

    push     ebp
```

```

mov     ebp, esp
sub     esp, 10h

; mettre a et b sur la pile locale:

mov     eax, [ebp+a_first_half]
mov     dword ptr [ebp+a], eax
mov     eax, [ebp+a_second_half]
mov     dword ptr [ebp+a+4], eax
mov     eax, [ebp+b_first_half]
mov     dword ptr [ebp+b], eax
mov     eax, [ebp+b_second_half]
mov     dword ptr [ebp+b+4], eax

; charger a et b sur la pile du FPU:

fld     [ebp+a]
fld     [ebp+b]

; état courant de la pile: ST(0) - b; ST(1) - a

fxch   st(1) ; cette instruction échange ST(1) et ST(0)

; état courant de la pile: ST(0) - a; ST(1) - b

fucomp ; comparer a et b et prendre deux valeurs depuis la pile,
i.e., a et b
fnstsw ax ; stocker l'état du FPU dans AX
sahf    ; charger l'état des flags SF, ZF, AF, PF, et CF depuis AH
setnbe al ; mettre 1 dans AL, si CF=0 et ZF=0
test    al, al ; AL==0 ?
jz     short loc_8048453 ; oui
fld     [ebp+a]
jmp     short locret_8048456

loc_8048453:
fld     [ebp+b]

locret_8048456:
leave
retn
d_max endp

```

FUCOMPP est presque comme FCOM, mais dépile deux valeurs de la pile et traite les «non-nombres» différemment.

Quelques informations à propos des *not-a-numbers* (non-nombres).

Le FPU est capable de traiter les valeurs spéciales que sont les *not-a-numbers* (non-nombres) ou NaNs. Ce sont les infinis, les résultat de division par 0, etc. Les non-nombres peuvent être «quiet» et «signaling». Il est possible de continuer à travailler avec les «quiet» NaNs, mais si l'on essaye de faire une opération avec un «signaling» NaNs, une exception est levée.

F<sub>COM</sub> lève une exception si un des opérandes est NaN. F<sub>UCOM</sub> lève une exception seulement si un des opérandes est un signaling NaN (SNaN).

L'instruction suivante est SAHF (*Store AH into Flags* stocker AH dans les Flags) —est une instruction rare dans le code non relatif au FPU. 8 bits de AH sont copiés dans les 8-bits bas dans les flags du CPU dans l'ordre suivant:

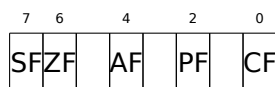

Rappelons que FNSTSW déplace des bits qui nous intéressent (C3/C2/C0) dans AH et qu'ils sont aux positions 6, 2, 0 du registre AH.

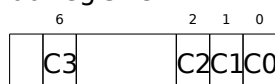

En d'autres mots, la paire d'instructions `fnstsw ax / sahf` déplace C3/C2/C0 dans ZF, PF et CF.

Maintenant, rappelons les valeurs de C3/C2/C0 sous différentes conditions:

- Si  $a$  est plus grand que  $b$  dans notre exemple, alors les C3/C2/C0 sont mis à: 0, 0, 0.
- Si  $a$  est plus petit que  $b$ , alors les bits sont mis à: 0, 0, 1.
- Si  $a = b$ , alors: 1, 0, 0.

En d'autres mots, ces états des flags du CPU sont possible après les trois instructions F<sub>UCOMPP</sub>/FNSTSW/SAHF :

- Si  $a > b$ , les flags du CPU sont mis à: ZF=0, PF=0, CF=0.
- Si  $a < b$ , alors les flags sont mis à: ZF=0, PF=0, CF=1.
- Et si  $a = b$ , alors: ZF=1, PF=0, CF=0.

Suivant les flags du CPU et les conditions, SETNBE met 1 ou 0 dans AL. C'est presque la contrepartie de JNBE, avec l'exception que SET<sub>cc</sub><sup>116</sup> met 1 ou 0 dans AL, mais J<sub>cc</sub> effectue un saut ou non. SETNBE met 1 seulement si CF=0 et ZF=0. Si ce n'est pas vrai, 0 est mis dans AL.

Il y a un seul cas où CF et ZF sont à 0: si  $a > b$ .

Alors 1 est mis dans AL, le JZ subséquent n'est pas pris et la fonction va renvoyer `_a`. Dans tous les autres cas, `_b` est renvoyé.

### GCC 4.4.1 avec optimisation

Listing 1.216 : GCC 4.4.1 avec optimisation

```

public d_max
d_max      proc near

```

<sup>116</sup><sub>cc</sub> est un *condition code*

```

arg_0      = qword ptr 8
arg_8      = qword ptr 10h

        push    ebp
        mov     ebp, esp
        fld    [ebp+arg_0] ; _a
        fld    [ebp+arg_8] ; _b

; état de la pile maintenant: ST(0) = _b, ST(1) = _a
        fxch   st(1)

; état de la pile maintenant: ST(0) = _a, ST(1) = _b
        fucom  st(1) ; comparer _a et _b
        fnstsw ax
        sahf
        ja     short loc_8048448

; stocker ST(0) dans ST(0) (opération sans effet),
; dépiler une valeur du sommet de la pile,
; laisser _b au sommet
        fstp   st
        jmp    short loc_804844A

loc_8048448:
; stocker _a dans ST(1), dépiler une valeur du sommet de la pile, laisser _a
; au sommet
        fstp   st(1)

loc_804844A:
        pop    ebp
        retn
d_max   endp

```

C'est presque le même, à l'exception que JA est utilisé après SAHF. En fait, les instructions de sauts conditionnels qui vérifient «plus», «moins» ou «égal» pour les comparaisons de nombres non signés (ce sont JA, JAE, JB, JBE, JE/JZ, JNA, JNAE, JNB, JNBE, JNE/JNZ) vérifient seulement les flags CF et ZF.

Rappelons comment les bits C3/C2/C0 sont situés dans le registre AH après l'exécution de FSTSW/FNSTSW :

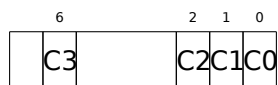

Rappelons également, comment les bits de AH sont stockés dans les flags du CPU après l'exécution de SAHF :



Après la comparaison, les bits C3 et C0 sont copiés dans ZF et CF, donc les sauts conditionnels peuvent fonctionner après. st déclenché si CF et ZF sont tout les deux à zéro.

Ainsi, les instructions de saut conditionnel listées ici peuvent être utilisées après une paire d'instructions FNSTSW/SAHF.

Apparemment, les bits d'état du FPU C3/C2/C0 ont été mis ici intentionnellement, pour facilement les relier aux flags du CPU de base sans permutations supplémentaires?

### GCC 4.8.1 avec l'option d'optimisation -O3

De nouvelles instructions FPU ont été ajoutées avec la famille Intel P6<sup>117</sup>. Ce sont FUCOMI (comparer les opérandes et positionner les flags du CPU principal) et FCMOVcc (fonctionne comme CMOVcc, mais avec les registres du FPU).

Apparemment, les mainteneurs de GCC ont décidé de supprimer le support des CPUs Intel pré-P6 (premier Pentium, 80486, etc.).

Et donc, le FPU n'est plus une unité séparée dans la famille Intel P6, ainsi il est possible de modifier/vérifier un flag du CPU principal depuis le FPU.

Voici ce que nous obtenons:

Listing 1.217 : GCC 4.8.1 avec optimisation

```
fld    QWORD PTR [esp+4]      ; charger "a"
fld    QWORD PTR [esp+12]    ; charger "b"
; ST0=b, ST1=a
fxch   st(1)
; ST0=a, ST1=b
; comparer "a" et "b"
fucomi st, st(1)
; copier ST1 ("b" ici) dans ST0 si a<=b
; laisser "a" dans ST0 autrement
fcmovbe st, st(1)
; supprimer la valeur dans ST1
fstp   st(1)
ret
```

Difficile de deviner pourquoi FXCH (échange les opérandes) est ici.

Il est possible de s'en débarrasser facilement en échangeant les deux premières instructions FLD ou en remplaçant FCMOVBE (*below or equal* inférieur ou égal) par FCMOVA (*above*). Il s'agit probablement d'une imprécision du compilateur.

Donc FUCOMI compare ST(0) (*a*) et ST(1) (*b*) et met certains flags dans le CPU principal. FCMOVBE vérifie les flags et copie ST(1) (*b* ici à ce moment) dans ST(0) (*a* ici) si  $ST0(a) \leq ST1(b)$ . Autrement ( $a > b$ ), *a* est laissé dans ST(0).

Le dernier FSTP laisse ST(0) sur le sommet de la pile, supprimant le contenu de ST(1).

Exécutons pas à pas cette fonction dans GDB:

<sup>117</sup>À partir du Pentium Pro, Pentium-II, etc.

Listing 1.218 : GCC 4.8.1 avec optimisation and GDB

```

1 dennis@ubuntuvm:~/polygon$ gcc -O3 d_max.c -o d_max -fno-inline
2 dennis@ubuntuvm:~/polygon$ gdb d_max
3 GNU gdb (GDB) 7.6.1-ubuntu
4 ...
5 Reading symbols from /home/dennis/polygon/d_max...(no debugging symbols ↵
   ↵ found)...done.
6 (gdb) b d_max
7 Breakpoint 1 at 0x80484a0
8 (gdb) run
9 Starting program: /home/dennis/polygon/d_max
10
11 Breakpoint 1, 0x080484a0 in d_max ()
12 (gdb) ni
13 0x080484a4 in d_max ()
14 (gdb) disas $eip
15 Dump of assembler code for function d_max:
16   0x080484a0 <+0>:   fldl   0x4(%esp)
17 => 0x080484a4 <+4>:   fldl   0xc(%esp)
18   0x080484a8 <+8>:   fxch  %st(1)
19   0x080484aa <+10>:  fucomi %st(1),%st
20   0x080484ac <+12>:  fcmovbe %st(1),%st
21   0x080484ae <+14>:  fstp  %st(1)
22   0x080484b0 <+16>:  ret
23 End of assembler dump.
24 (gdb) ni
25 0x080484a8 in d_max ()
26 (gdb) info float
27   R7: Valid   0x3fff999999999999800 +1.19999999999999956
28 =>R6: Valid   0x4000d999999999999800 +3.39999999999999911
29   R5: Empty   0x000000000000000000000
30   R4: Empty   0x000000000000000000000
31   R3: Empty   0x000000000000000000000
32   R2: Empty   0x000000000000000000000
33   R1: Empty   0x000000000000000000000
34   R0: Empty   0x000000000000000000000
35
36 Status Word:      0x3000
37                   TOP: 6
38 Control Word:     0x037f  IM DM ZM OM UM PM
39                   PC: Extended Precision (64-bits)
40                   RC: Round to nearest
41 Tag Word:         0x0fff
42 Instruction Pointer: 0x73:0x080484a4
43 Operand Pointer:   0x7b:0xbffff118
44 Opcode:           0x0000
45 (gdb) ni
46 0x080484aa in d_max ()
47 (gdb) info float
48   R7: Valid   0x4000d999999999999800 +3.39999999999999911
49 =>R6: Valid   0x3fff9999999999999800 +1.19999999999999956
50   R5: Empty   0x000000000000000000000
51   R4: Empty   0x000000000000000000000

```



```

52  R3: Empty  0x00000000000000000000
53  R2: Empty  0x00000000000000000000
54  R1: Empty  0x00000000000000000000
55  R0: Empty  0x00000000000000000000
56
57  Status Word:      0x3000
58                    TOP: 6
59  Control Word:    0x037f  IM DM ZM OM UM PM
60                    PC: Extended Precision (64-bits)
61                    RC: Round to nearest
62  Tag Word:        0x0fff
63  Instruction Pointer: 0x73:0x080484a8
64  Operand Pointer:  0x7b:0xbffff118
65  Opcode:          0x0000
66  (gdb) disas $eip
67  Dump of assembler code for function d_max:
68      0x080484a0 <+0>:   fldl   0x4(%esp)
69      0x080484a4 <+4>:   fldl   0xc(%esp)
70      0x080484a8 <+8>:   fxch   %st(1)
71  => 0x080484aa <+10>:  fucomi %st(1),%st
72      0x080484ac <+12>:  fcmovbe %st(1),%st
73      0x080484ae <+14>:  fstp   %st(1)
74      0x080484b0 <+16>:  ret
75  End of assembler dump.
76  (gdb) ni
77  0x080484ac in d_max ()
78  (gdb) info registers
79  eax            0x1          1
80  ecx            0xbffff1c4      -1073745468
81  edx            0x8048340        134513472
82  ebx            0xb7bf000        -1208225792
83  esp            0xbffff10c      0xbffff10c
84  ebp            0xbffff128      0xbffff128
85  esi            0x0             0
86  edi            0x0             0
87  eip            0x80484ac        0x80484ac <d_max+12>
88  eflags         0x203          [ CF IF ]
89  cs              0x73           115
90  ss              0x7b           123
91  ds              0x7b           123
92  es              0x7b           123
93  fs              0x0             0
94  gs              0x33           51
95  (gdb) ni
96  0x080484ae in d_max ()
97  (gdb) info float
98  R7: Valid      0x4000d99999999999800 +3.39999999999999911
99  =>R6: Valid    0x4000d99999999999800 +3.39999999999999911
100 R5: Empty      0x00000000000000000000
101 R4: Empty      0x00000000000000000000
102 R3: Empty      0x00000000000000000000
103 R2: Empty      0x00000000000000000000
104 R1: Empty      0x00000000000000000000

```

```

105   R0: Empty   0x00000000000000000000
106
107 Status Word:      0x3000
108                 TOP: 6
109 Control Word:    0x037f   IM DM ZM OM UM PM
110                 PC: Extended Precision (64-bits)
111                 RC: Round to nearest
112 Tag Word:       0x0fff
113 Instruction Pointer: 0x73:0x080484ac
114 Operand Pointer:  0x7b:0xbffff118
115 Opcode:         0x0000
116 (gdb) disas $eip
117 Dump of assembler code for function d_max:
118   0x080484a0 <+0>:   fldl   0x4(%esp)
119   0x080484a4 <+4>:   fldl   0xc(%esp)
120   0x080484a8 <+8>:   fxch  %st(1)
121   0x080484aa <+10>:  fucomi %st(1),%st
122   0x080484ac <+12>:  fcmovbe %st(1),%st
123 => 0x080484ae <+14>:  fstp  %st(1)
124   0x080484b0 <+16>:  ret
125 End of assembler dump.
126 (gdb) ni
127 0x080484b0 in d_max ()
128 (gdb) info float
129 =>R7: Valid  0x4000d9999999999999800 +3.39999999999999911
130   R6: Empty  0x4000d9999999999999800
131   R5: Empty  0x000000000000000000000
132   R4: Empty  0x000000000000000000000
133   R3: Empty  0x000000000000000000000
134   R2: Empty  0x000000000000000000000
135   R1: Empty  0x000000000000000000000
136   R0: Empty  0x000000000000000000000
137
138 Status Word:      0x3800
139                 TOP: 7
140 Control Word:    0x037f   IM DM ZM OM UM PM
141                 PC: Extended Precision (64-bits)
142                 RC: Round to nearest
143 Tag Word:       0x3fff
144 Instruction Pointer: 0x73:0x080484ae
145 Operand Pointer:  0x7b:0xbffff118
146 Opcode:         0x0000
147 (gdb) quit
148 A debugging session is active.
149
150     Inferior 1 [process 30194] will be killed.
151
152 Quit anyway? (y or n) y
153 dennis@ubuntuvms:~/polygon$

```

En utilisant «ni», exécutons les deux premières instructions FLD.  
Examinons les registres du FPU (ligne 33).

Comme cela a déjà été mentionné, l'ensemble des registres FPU est un buffer circulaire plutôt qu'une pile (1.25.5 on page 293). Et GDB ne montre pas les registres STx, mais les registre internes du FPU (Rx). La flèche (à la ligne 35) pointe sur le haut courant de la pile.

Vous pouvez voir le contenu du registre TOP dans le *Status Word* (ligne 36-37)—c'est 6 maintenant, donc le haut de la pile pointe maintenant sur le registre interne 6.

Les valeurs de *a* et *b* sont échangées après l'exécution de FXCH (ligne 54).

FUCOMI est exécuté (ilgne 83). Regardons les flags: CF est mis (ligne 95).

FCMOVBE a copié la valeur de *b* (voir ligne 104).

FSTP dépose une valeur au sommet de la pile (ligne 139). La valeur de TOP est maintenant 7, donc le sommet de la pile du FPU pointe sur le registre interne 7.

## ARM

### avec optimisation Xcode 4.6.3 (LLVM) (Mode ARM)

Listing 1.219 : avec optimisation Xcode 4.6.3 (LLVM) (Mode ARM)

VMOV	D16, R2, R3 ; b
VMOV	D17, R0, R1 ; a
VCMPE.F64	D17, D16
VMRS	APSR_nzcv, FPSCR
VMOVGT.F64	D16, D17 ; copier "a" dans D16
VMOV	R0, R1, D16
BX	LR

Un cas très simple. Les valeurs en entrée sont placées dans les registres D17 et D16 puis comparées en utilisant l'instruction VCMPE.

Tout comme dans le coprocesseur x86, le coprocesseur ARM a son propre registre de flags ([FPSCR<sup>118</sup>](#)), puisqu'il est nécessaire de stocker des flags spécifique au coprocesseur. Et tout comme en x86, il n'y a pas d'instruction de saut conditionnel qui teste des bits dans le registre de status du coprocesseur. Donc il y a VMRS, qui copie 4 bits (N, Z, C, V) du mot d'état du coprocesseur dans les bits du registre de status général ([APSR<sup>119</sup>](#)).

VMOVGT est l'analogie de l'instruction MOVGT pour D-registres, elle s'exécute si un opérande est plus grand que l'autre lors de la comparaison (*GT*—*Greater Than*).

Si elle est exécutée, la valeur de *a* sera écrite dans D16 (ce qui est écrit en ce moment dans D17). Sinon, la valeur de *b* reste dans le registre D16.

La pénultième instruction VMOV prépare la valeur dans la registre D16 afin de la renvoyer dans la paire de registres R0 et R1.

<sup>118</sup>(ARM) Floating-Point Status and Control Register

<sup>119</sup>(ARM) Application Program Status Register

**avec optimisation Xcode 4.6.3 (LLVM) (Mode Thumb-2)**

Listing 1.220 : avec optimisation Xcode 4.6.3 (LLVM) (Mode Thumb-2)

VMOV	D16, R2, R3 ; b
VMOV	D17, R0, R1 ; a
VCMPE.F64	D17, D16
VMRS	APSR_nzcv, FPSCR
IT GT	
VMOVGT.F64	D16, D17
VMOV	R0, R1, D16
BX	LR

Presque comme dans l'exemple précédent, toutefois légèrement différent. Comme nous le savons déjà, en mode ARM, beaucoup d'instructions peuvent avoir un prédicat de condition. Mais il n'y a rien de tel en mode Thumb. Il n'y a pas d'espace dans les instructions sur 16-bit pour 4 bits dans lesquels serait encodée la condition.

Toutefois, cela à été étendu en un mode Thumb-2 pour rendre possible de spécifier un prédicat aux instructions de l'ancien mode Thumb. Ici, dans le listing généré par [IDA](#), nous voyons l'instruction VMOVGT, comme dans l'exemple précédent.

En fait, le VMOV usuel est encodé ici, mais [IDA](#) lui ajoute le suffixe -GT, puisque que l'instruction IT GT se trouve juste avant.

L'instruction IT défini ce que l'on appelle un *bloc if-then*.

Après cette instruction, il est possible de mettre jusqu'à 4 instructions, chacune d'entre elles ayant un suffixe de prédicat. Dans notre exemple, IT GT implique que l'instruction suivante ne sera exécutée que si la condition *GT* (*Greater Than* plus grand que) est vraie.

Voici un exemple de code plus complexe, à propos, d'Angry Birds (pour iOS) :

Listing 1.221 : Angry Birds Classic

...	
ITE NE	
VMOVNE	R2, R3, D16
VMOVEQ	R2, R3, D17
BLX	_objc_msgSend ; not suffixed
...	

ITE est l'acronyme de *if-then-else* et elle encode un suffixe pour les deux prochaines instructions.

La première instruction est exécutée si la condition encodée dans ITE (*NE, not equal*) est vraie, et la seconde—si la condition n'est pas vraie (l'inverse de la condition NE est EQ (*equal*)).

L'instruction qui suit le second VMOV (ou VMOVEQ) est normale, non suffixée (BLX).

Un autre exemple qui est légèrement plus difficile, qui est aussi d'Angry Birds:

Listing 1.222 : Angry Birds Classic

```

...
ITTTT EQ
MOVEQ      R0, R4
ADDEQ      SP, SP, #0x20
POPEQ.W    {R8,R10}
POPEQ      {R4-R7,PC}
BLX        __stack_chk_fail ; not suffixed
...

```

Les quatre symboles «T» dans le mnémonique de l'instruction signifient que les quatre instructions suivantes seront exécutées si la condition est vraie.

C'est pourquoi [IDA](#) ajoute le suffixe -EQ à chacune d'entre elles.

Et si il y avait, par exemple, ITEEE EQ (*if-then-else-else-else*), alors les suffixes seraient mis comme suit:

```

-EQ
-NE
-NE
-NE

```

Un autre morceau de code d'Angry Birds:

Listing 1.223 : Angry Birds Classic

```

...
CMP.W      R0, #0xFFFFFFFF
ITTE LE
SUBLE.W    R10, R0, #1
NEGLE      R0, R0
MOVGT      R10, R0
MOVS      R6, #0 ; not suffixed
CBZ        R0, loc_1E7E32 ; not suffixed
...

```

ITTE (*if-then-then-else*)

implique que les 1ère et 2ème instructions seront exécutées si la condition LE (*Less or Equal* moins ou égal) est vraie, et que la 3ème—si la condition inverse (GT—*Greater Than* plus grand que) est vraie.

En général, les compilateurs ne génèrent pas toutes les combinaisons possible.

Par exemple, dans le jeu Angry Birds mentionné (*classic* version pour iOS) seules les variantes suivantes de l'instruction IT sont utilisées: IT, ITE, ITT, ITTE, ITTT, ITTTT. Comment savoir cela? Dans [IDA](#), il est possible de produire un listing dans un fichier, ce qui a été utilisé pour en créer un avec l'option d'afficher 4 octets pour chaque opcode. Ensuite, en connaissant la partie haute de l'opcode de 16-bit (0xBF pour IT), nous utilisons grep ainsi:

```
cat AngryBirdsClassic.lst | grep " BF" | grep "IT" > results.lst
```

À propos, si vous programmez en langage d'assemblage ARM pour le mode Thumb-2, et que vous ajoutez des suffixes conditionnels, l'assembleur ajoutera automatiquement l'instruction IT avec les flags là où ils sont nécessaires.

### sans optimisation Xcode 4.6.3 (LLVM) (Mode ARM)

Listing 1.224 : sans optimisation Xcode 4.6.3 (LLVM) (Mode ARM)

```

b          = -0x20
a          = -0x18
val_to_return = -0x10
saved_R7   = -4

          STR      R7, [SP,#saved_R7]!
          MOV      R7, SP
          SUB      SP, SP, #0x1C
          BIC      SP, SP, #7
          VMOV     D16, R2, R3
          VMOV     D17, R0, R1
          VSTR     D17, [SP,#0x20+a]
          VSTR     D16, [SP,#0x20+b]
          VLDR     D16, [SP,#0x20+a]
          VLDR     D17, [SP,#0x20+b]
          VCMPE.F64 D16, D17
          VMRS     APSR_nzcv, FPSCR
          BLE     loc_2E08
          VLDR     D16, [SP,#0x20+a]
          VSTR     D16, [SP,#0x20+val_to_return]
          B       loc_2E10

loc_2E08   VLDR     D16, [SP,#0x20+b]
          VSTR     D16, [SP,#0x20+val_to_return]

loc_2E10   VLDR     D16, [SP,#0x20+val_to_return]
          VMOV     R0, R1, D16
          MOV      SP, R7
          LDR      R7, [SP+0x20+b],#4
          BX      LR

```

Presque la même chose que nous avons déjà vu, mais ici il y a beaucoup de code redondant car les variables *a* et *b* sont stockées sur la pile locale, tout comme la valeur de retour.

### avec optimisation Keil 6/2013 (Mode Thumb)

Listing 1.225 : avec optimisation Keil 6/2013 (Mode Thumb)

```

          PUSH     {R3-R7,LR}
          MOVS    R4, R2

```

```

MOVSL    R5, R3
MOVSL    R6, R0
MOVSL    R7, R1
BL       __aeabi_cdrcmple
BCSL    loc_1C0
MOVSL    R0, R6
MOVSL    R1, R7
POPL    {R3-R7,PC}

loc_1C0
MOVSL    R0, R4
MOVSL    R1, R5
POPL    {R3-R7,PC}

```

Keil ne génère pas les instructions pour le FPU car il ne peut pas être sûr qu'elles sont supportées sur le CPU cible, et cela ne peut pas être fait directement en comparant les bits. Donc il appelle une fonction d'une bibliothèque externe pour effectuer la comparaison: `__aeabi_cdrcmple`.

N.B. Le résultat de la comparaison est laissé dans les flags par cette fonction, donc l'instruction `BCS` (*Carry set—Greater than or equal* plus grand ou égal) fonctionne sans code additionnel.

## ARM64

### GCC (Linaro) 4.9 avec optimisation

```

d_max:
; D0 - a, D1 - b
    fcmpe    d0, d1
    fcsele   d0, d0, d1, gt
; maintenant le résultat est dans D0
    ret

```

L'ARM64 [ISA](#) possède des instructions FPU qui mettent les flags CPU [APSR](#) au lieu de [FPSCR](#), par commodité. Le [FPU](#) n'est plus un device séparé (au moins, logiquement). Ici, nous voyons `FCMPE`. Ceci compare les deux valeurs passées dans `D0` et `D1` (qui sont le premier et le second argument de la fonction) et met les flags [APSR](#) (N, Z, C, V).

`FCSEL` (*Floating Conditional Select* (sélection de flottant conditionnelle) copie la valeur de `D0` ou `D1` dans `D0` suivant le résultat de la comparaison (GT—Greater Than), et de nouveau, il utilise les flags dans le registre [APSR](#) au lieu de [FPSCR](#).

Ceci est bien plus pratique, comparé au jeu d'instructions des anciens CPUs.

Si la condition est vraie (GT), alors la valeur de `D0` est copiée dans `D0` (i.e., il ne se passe rien). Si la condition n'est pas vraie, la valeur de `D1` est copiée dans `D0`.

### GCC (Linaro) 4.9 sans optimisation

```

d_max:
; sauver les arguments en entrée dans la "Register Save Area"
; "zone de sauvegarde des registres"
    sub    sp, sp, #16
    str    d0, [sp,8]
    str    d1, [sp]
; recharger les valeurs
    ldr    x1, [sp,8]
    ldr    x0, [sp]
    fmov   d0, x1
    fmov   d1, x0
; D0 - a, D1 - b
    fcmpe  d0, d1
    ble    .L76
; a>b; charger D0 (a) dans X0
    ldr    x0, [sp,8]
    b      .L74
.L76:
; a<=b; charger D1 (b) dans X0
    ldr    x0, [sp]
.L74:
; résultat dans X0
    fmov   d0, x0
; résultat dans D0
    add    sp, sp, 16
    ret

```

GCC sans optimisation est plus verbeux.

Tout d'abord, la fonction sauve la valeur de ses arguments en entrée dans la pile locale (*Register Save Area*, espace de sauvegarde des registres). Ensuite, le code recharge ces valeurs dans les registres X0/X1 et finalement les copie dans D0/D1 afin de les comparer en utilisant FCMPE. Beaucoup de code redondant, mais c'est ainsi que fonctionne les compilateurs sans optimisation. FCMPE compare les valeurs et met les flags du registre APSR. À ce moment, le compilateur ne pense pas encore à l'instruction plus commode FCSEL, donc il procède en utilisant de vieilles méthodes: en utilisant l'instruction BLE (*Branch if Less than or Equal* branchement si inférieur ou égal). Dans le premier cas ( $a > b$ ), la valeur de  $a$  est chargée dans X0. Dans les autres cas ( $a \leq b$ ), la valeur de  $b$  est chargée dans X0. Enfin, la valeur dans X0 est copiée dans D0, car la valeur de retour doit être dans ce registre.

### Exercice

À titre d'exercice, vous pouvez essayer d'optimiser ce morceau de code manuellement en supprimant les instructions redondantes et sans en introduire de nouvelles (incluant FCSEL).

### GCC (Linaro) 4.9 avec optimisation—float



Ré-écrivons cet exemple en utilisant des *float* à la place de *double*.

```
float f_max (float a, float b)
{
    if (a>b)
        return a;

    return b;
};
```

```
f_max:
; S0 - a, S1 - b
    fcmpe    s0, s1
    fcsel    s0, s0, s1, gt
; maintenant le résultat est dans S0
    ret
```

C'est le même code, mais des S-registres sont utilisés à la place de D-registres. C'est parce que les nombres de type *float* sont passés dans des S-registres de 32-bit (qui sont en fait la partie basse des D-registres 64-bit).

## MIPS

Le coprocesseur du processeur MIPS possède un bit de condition qui peut être mis par le FPU et lu par le CPU.

Les premiers MIPSs avaient seulement un bit de condition (appelé FCC0), les derniers en ont 8 (appelés FCC7-FCC0).

Ce bit (ou ces bits) sont situés dans un registre appelé FCCR.

Listing 1.226 : avec optimisation GCC 4.4.5 (IDA)

```
d_max:
; mettre le bit de condition du FPU si $f14<$f12 (b<a):
    c.lt.d   $f14, $f12
    or      $at, $zero ; NOP
; sauter en locret_14 si le bit de condition est mis
    bclt    locret_14
; cette instruction est toujours exécutée (mettre la valeur de retour à "a"):
    mov.d   $f0, $f12 ; slot de délai de branchement
; cette instruction est exécutée seulement si la branche n'a pas été prise
; (i.e., si b>=a)
; mettre la valeur de retour à "b":
    mov.d   $f0, $f14

locret_14:
    jr      $ra
    or      $at, $zero ; slot de délai de branchement, NOP
```

C.LT.D compare deux valeurs. LT est la condition «Less Than» (plus petit que). D implique des valeurs de type *double*. Suivant le résultat de la comparaison, le bit de condition FCC0 est mis à 1 ou à 0.

BC1T teste le bit FCC0 et saute si le bit est mis à 1. T signifie que le saut sera effectué si le bit est mis à 1 («True»). Il y a aussi une instruction BC1F qui saute si le bit n'est pas mis (donc est à 0) («False»).

Dépendant du saut, un des arguments de la fonction est placé dans \$F0.

### 1.25.8 Quelques constantes

Il est facile de trouver la représentation de certaines constantes pour des nombres encodés au format IEEE 754 sur Wikipédia. Il est intéressant de savoir que 0,0 en IEEE 754 est représenté par 32 bits à zéro (pour la simple précision) ou 64 bits à zéro (pour la double). Donc pour mettre une variable flottante à 0,0 dans un registre ou en mémoire, on peut utiliser l'instruction MOV ou XOR reg, reg. Ceci est utilisable pour les structures où des variables de types variés sont présentes. Avec la fonction usuelle memset() il est possible de mettre toutes les variables entières à 0, toutes les variables booléennes à *false*, tous les pointeurs à NULL, et toutes les variables flottantes (de n'importe quelle précision) à 0,0.

### 1.25.9 Copie

On peut tout d'abord penser qu'il faut utiliser les instructions FLD/FST pour charger et stocker (et donc, copier) des valeurs IEEE 754. Néanmoins, la même chose peut-être effectuée plus facilement avec l'instruction usuelle MOV, qui, bien sûr, copie les valeurs au niveau binaire.

### 1.25.10 Pile, calculateurs et notation polonaise inverse

Maintenant nous comprenons pourquoi certains anciens calculateurs utilisent la notation Polonaise inverse.

Par exemple, pour additionner 12 et 34, on doit entrer 12, puis 34, et presser le signe «plus».

C'est parce que les anciens calculateurs programmable étaient simplement des implémentations de machine à pile, et c'était bien plus simple que de manipuler des expressions complexes avec parenthèses.

Un tel calculateur est encore présent dans de nombreuses distributions Unix: *dc*.

### 1.25.11 80 bits?

Représentation interne des nombres dans le FPU — 80-bit. Nombre étrange, car il n'est pas de la forme  $2^n$ . Il y a une hypothèse que c'est probablement dû à des raisons historiques—le standard IBM de carte perforée peut encoder 12 lignes de 80 bits. La résolution en mode texte de  $80 \cdot 25$  était aussi très populaire dans le passé.

Il y a une autre explication sur Wikipédia: [https://en.wikipedia.org/wiki/Extended\\_precision](https://en.wikipedia.org/wiki/Extended_precision).

Si vous en savez plus, s'il vous plaît, envoyez-moi un email: [my emails](#).

### 1.25.12 x64

Sur la manière dont sont traités les nombres à virgules flottante en x86-64, lire ici: [1.38 on page 554](#).

### 1.25.13 Exercices

- <http://challenges.re/60>
- <http://challenges.re/61>

## 1.26 Tableaux

yy <sup>120</sup> Un tableau est simplement un ensemble de variables en mémoire qui sont situées les unes à côté des autres et qui ont le même type<sup>121</sup>.

### 1.26.1 Exemple simple

```
#include <stdio.h>

int main()
{
    int a[20];
    int i;

    for (i=0; i<20; i++)
        a[i]=i*2;

    for (i=0; i<20; i++)
        printf ("a[%d]=%d\n", i, a[i]);

    return 0;
};
```

### x86

### MSVC

Compilons:

Listing 1.227 : MSVC 2008

```
_TEXT    SEGMENT
_i$ = -84                ; size = 4
_a$ = -80                ; size = 80
_main    PROC
    push  ebp
```

<sup>120</sup>AKA «homogener Container».

<sup>121</sup>AKA «container homogène»

```

mov     ebp, esp
sub     esp, 84          ; 00000054H
mov     DWORD PTR _i$[ebp], 0
jmp     SHORT $LN6@main
$LN5@main:
mov     eax, DWORD PTR _i$[ebp]
add     eax, 1
mov     DWORD PTR _i$[ebp], eax
$LN6@main:
cmp     DWORD PTR _i$[ebp], 20    ; 00000014H
jge     SHORT $LN4@main
mov     ecx, DWORD PTR _i$[ebp]
shl     ecx, 1
mov     edx, DWORD PTR _i$[ebp]
mov     DWORD PTR _a$[ebp+edx*4], ecx
jmp     SHORT $LN5@main
$LN4@main:
mov     DWORD PTR _i$[ebp], 0
jmp     SHORT $LN3@main
$LN2@main:
mov     eax, DWORD PTR _i$[ebp]
add     eax, 1
mov     DWORD PTR _i$[ebp], eax
$LN3@main:
cmp     DWORD PTR _i$[ebp], 20    ; 00000014H
jge     SHORT $LN1@main
mov     ecx, DWORD PTR _i$[ebp]
mov     edx, DWORD PTR _a$[ebp+ecx*4]
push    edx
mov     eax, DWORD PTR _i$[ebp]
push    eax
push    OFFSET $SG2463
call    _printf
add     esp, 12          ; 0000000cH
jmp     SHORT $LN2@main
$LN1@main:
xor     eax, eax
mov     esp, ebp
pop     ebp
ret     0
_main   ENDP

```

Rien de très particulier, juste deux boucles: la première est celle de remplissage et la seconde celle d'affichage. L'instruction `shl ecx, 1` est utilisée pour la multiplication par 2 de la valeur dans ECX, voir à ce sujet ci-après [1.24.2 on page 284](#).

80 octets sont alloués sur la pile pour le tableau, 20 éléments de 4 octets.

Essayons cet exemple dans OllyDbg.

Nous voyons comment le tableau est rempli:

chaque élément est un mot de 32-bit de type *int* et sa valeur est l'index multiplié par 2:

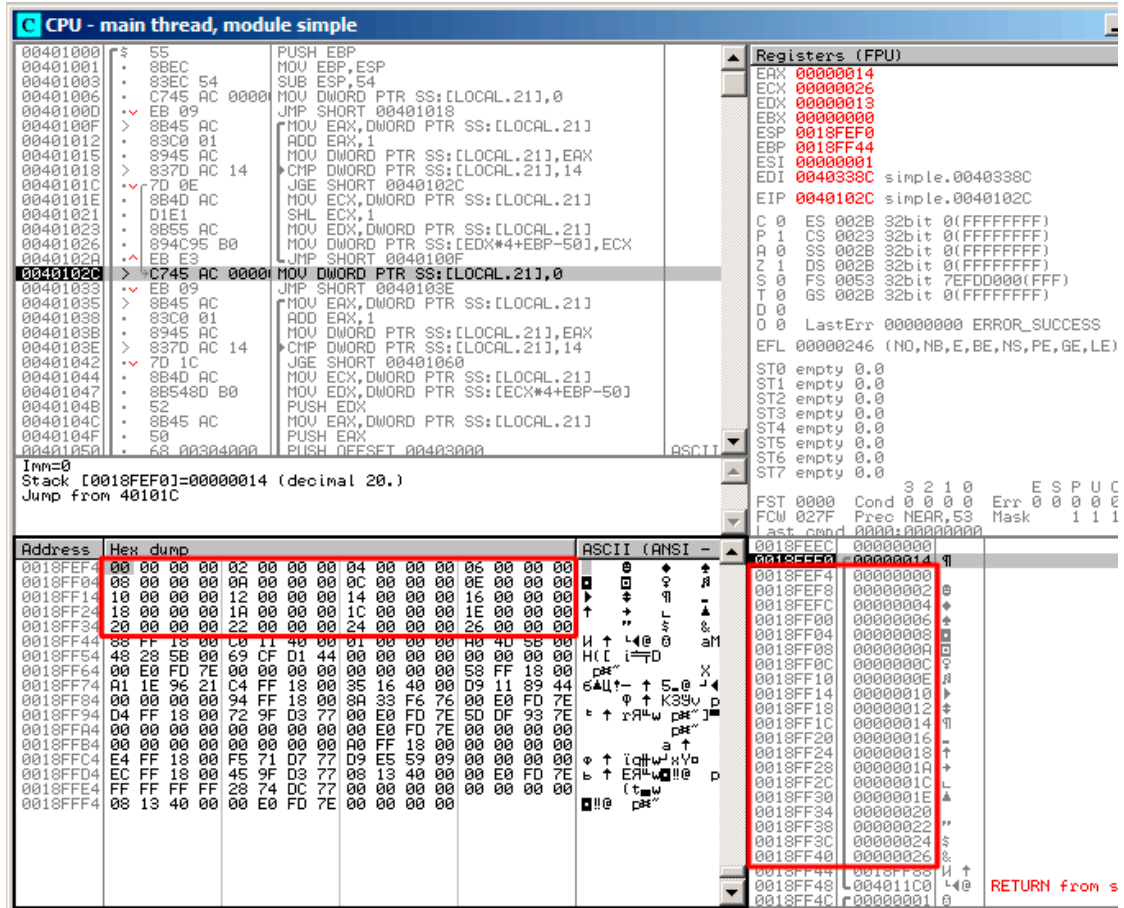

Fig. 1.87: OllyDbg : après remplissage du tableau

Puisque le tableau est situé sur la pile, nous pouvons voir ses 20 éléments ici.

## GCC

Voici ce que GCC 4.4.1 génère:

Listing 1.228 : GCC 4.4.1

```

main          public main
              proc near
              ; DATA XREF: _start+17
    
```

```

var_70      = dword ptr -70h
var_6C      = dword ptr -6Ch
var_68      = dword ptr -68h
i_2        = dword ptr -54h
i           = dword ptr -4

        push    ebp
        mov     ebp, esp
        and     esp, 0FFFFFF0h
        sub     esp, 70h
        mov     [esp+70h+i], 0           ; i=0
        jmp     short loc_804840A

loc_80483F7:
        mov     eax, [esp+70h+i]
        mov     edx, [esp+70h+i]
        add     edx, edx                 ; edx=i*2
        mov     [esp+eax*4+70h+i_2], edx
        add     [esp+70h+i], 1         ; i++

loc_804840A:
        cmp     [esp+70h+i], 13h
        jle     short loc_80483F7
        mov     [esp+70h+i], 0
        jmp     short loc_8048441

loc_804841B:
        mov     eax, [esp+70h+i]
        mov     edx, [esp+eax*4+70h+i_2]
        mov     eax, offset aADD ; "a[%d]=%d\n"
        mov     [esp+70h+var_68], edx
        mov     edx, [esp+70h+i]
        mov     [esp+70h+var_6C], edx
        mov     [esp+70h+var_70], eax
        call    _printf
        add     [esp+70h+i], 1

loc_8048441:
        cmp     [esp+70h+i], 13h
        jle     short loc_804841B
        mov     eax, 0
        leave
        retn

main      endp

```

À propos, la variable *a* est de type *int\** (un pointeur sur un *int*)—vous pouvez passer un pointeur sur un tableau à une autre fonction, mais c’est plus juste de dire qu’un pointeur sur le premier élément du tableau est passé (les adresses du reste des éléments sont calculées de manière évidente).

Si vous indexez ce pointeur en *a[idx]*, il suffit d’ajouter *idx* au pointeur et l’élément placé ici (sur lequel pointe le pointeur calculé) est renvoyé.

Un exemple intéressant: une chaîne de caractères comme *string* est un tableau de caractères et a un type *const char[]*.

Un index peut aussi être appliqué à ce pointeur.

Et c'est pourquoi il est possible d'écrire des choses comme «string»[i]—c'est une expression C/C++ correcte!

## ARM

### sans optimisation Keil 6/2013 (Mode ARM)

	EXPORT	_main	
_main	STMTD	SP!, {R4,LR}	
	SUB	SP, SP, #0x50	; allouer de la place pour 20 variables
int			
			; première boucle
	MOV	R4, #0	; i
	B	loc_4A0	
loc_494	MOV	R0, R4,LSL#1	; R0=R4*2
	STR	R0, [SP,R4,LSL#2]	; stocker R0 dans SP+R4<<2 (pareil que SP+R4*4)
	ADD	R4, R4, #1	; i=i+1
loc_4A0	CMP	R4, #20	; i<20?
	BLT	loc_494	; oui, effectuer encore le corps de la boucle
			; seconde boucle
	MOV	R4, #0	; i
	B	loc_4C4	
loc_4B0	LDR	R2, [SP,R4,LSL#2]	; (second argument de printf) R2=*(SP+R4<<4)
	MOV	R1, R4	; (pareil que *(SP+R4*4))
	ADR	R0, aADD	; (premier argument de printf) R1=i
	BL	__2printf	; "a[%d]=%d\n"
	ADD	R4, R4, #1	; i=i+1
loc_4C4	CMP	R4, #20	; i<20?
	BLT	loc_4B0	; oui, effectuer encore le corps de la boucle
	MOV	R0, #0	; valeur à renvoyer
	ADD	SP, SP, #0x50	; libérer le chunk, alloué pour 20 variables int
	LDMFD	SP!, {R4,PC}	

Le type *int* nécessite 32 bits pour le stockage (ou 4 octets).

donc pour stocker 20 variables, *int* 80 (0x50) octets sont nécessaires.

C'est pourquoi l'instruction `SUB SP, SP, #0x50` dans le prologue de la fonction alloue exactement cet espace sur la pile.

Dans la première et la seconde boucle, la variable de boucle *i* se trouve dans le registre R4.

Le nombre qui doit être écrit dans le tableau est calculé comme  $i * 2$ , ce qui est effectivement équivalent à décaler d'un bit vers la gauche, ce que fait l'instruction `MOV R0, R4, LSL#1`.

`STR R0, [SP, R4, LSL#2]` écrit le contenu de R0 dans le tableau.

Voici comment le pointeur sur un élément du tableau est calculé: `SP` pointe sur le début du tableau, R4 est *i*.

Donc décaler *i* de 2 bits vers la gauche est effectivement équivalent à la multiplication par 4 (puisque chaque élément du tableau a une taille de 4 octets) et ensuite on l'ajoute à l'adresse du début du tableau.

La seconde boucle a l'instruction inverse `LDR R2, [SP, R4, LSL#2]`. Elle charge la valeur du tableau dont nous avons besoin, et le pointeur est calculé de même.

### avec optimisation Keil 6/2013 (Mode Thumb)

```

_main
    PUSH    {R4,R5,LR}
; allouer de l'espace pour 20 variables int + une variable supplémentaire
    SUB     SP, SP, #0x54

; première boucle

    MOVS   R0, #0        ; i
    MOV    R5, SP        ; pointeur sur le premier élément du tableau

loc_1CE
    LSLS   R1, R0, #1    ; R1=i<<1 (pareil que i*2)
    LSLS   R2, R0, #2    ; R2=i<<2 (pareil que i*4)
    ADDS   R0, R0, #1    ; i=i+1
    CMP    R0, #20      ; i<20?
    STR    R1, [R5,R2]   ; stocker R1 dans *(R5+R2) (pareil que R5+i*4)
    BLT    loc_1CE      ; oui, i<20, effectuer encore le corps de la
    boucle

; seconde boucle

loc_1DC
    MOVS   R4, #0        ; i=0
    LSLS   R0, R4, #2    ; R0=i<<2 (pareil que i*4)
    LDR    R2, [R5,R0]   ; charger depuis *(R5+R0) (pareil que R5+i*4)
    MOVS   R1, R4
    ADR    R0, aADD      ; "a[%d]=%d\n"

```



```

BL      __2printf
ADDS   R4, R4, #1 ; i=i+1
CMP    R4, #20   ; i<20?
BLT    loc_1DC   ; oui, i<20, effectuer encore le corps de la
boucle
MOVS   R0, #0    ; valeur à renvoyer
; libérer le chunk, alloué pour 20 variables int
; + une variable supplémentaire
ADD    SP, SP, #0x54
POP    {R4,R5,PC}

```

Le code Thumb est très similaire.

Le mode Thumb a des instructions spéciales pour le décalage (comme LSL), qui calculent la valeur à écrire dans le tableau et l'adresse de chaque élément dans le tableau.

Le compilateur alloue légèrement plus d'espace sur la pile locale, cependant, les 4 derniers octets ne sont pas utilisés.

### GCC 4.9.1 sans optimisation (ARM64)

Listing 1.229 : GCC 4.9.1 sans optimisation (ARM64)

```

.LC0:
.string "a[%d]=%d\n"
main:
; sauver FR et LR sur la stack frame:
stp    x29, x30, [sp, -112]!
; définir l'environnement de pile (FP=SP)
add    x29, sp, 0
; initialiser la variable compteur à 0
; (WZR est le registre qui contient toujours zéro):
str    wzr, [x29,108]
; sauter au code de test de condition de la boucle:
b      .L2
.L3:
; charger la valeur de la variable "i":
ldr    w0, [x29,108]
; la multiplier par 2:
lsl    w2, w0, 1
; trouver la place du tableau dans la pile locale:
add    x0, x29, 24
; charger l'entier 32-bit depuis la pile locale et l'étendre en un 64-bit
signé:
ldrsw  x1, [x29,108]
; calculer l'adresse de l'élément (X0+X1<<2=adresse du tableau+i*4)
; et y stocker W2 (i*2):
str    w2, [x0,x1,lsl 2]
; incrémenter le compteur (i):
ldr    w0, [x29,108]
add    w0, w0, 1
str    w0, [x29,108]

```

```

.L2:
; tester si la boucle est finie:
    ldr    w0, [x29,108]
    cmp    w0, 19
; sauter en L3 (début du corps de la boucle) si non:
    ble    .L3
; La seconde partie de la fonction commence ici.
; mettre la valeur initiale de la variable compteur à 0.
; à propos, le même espace est utilisé dans la pile locale,
; car la même variable locale (i) est utilisée comme compteur.
    str    wzr, [x29,108]
    b      .L4
.L5:
; calculer l'adresse dans le tableau:
    add    x0, x29, 24
; charger la valeur de "i":
    ldrsw  x1, [x29,108]
; charger la valeur du tableau à l'adresse (X0+X1<<2 = adresse du tableau +
    i*4)
    ldr    w2, [x0,x1,ls1 2]
; charger l'adresse de la chaîne "a[%d]=%d\n":
    adrp   x0, .LC0
    add    x0, x0, :lo12:.LC0
; charger la variable "i" dans W1 et la passer à printf() comme second
    argument:
    ldr    w1, [x29,108]
; W2 contient toujours la valeur de l'élément du tableau qui vient d'être
    chargée.
; appeler printf():
    bl     printf
; incrémenter la variable "i":
    ldr    w0, [x29,108]
    add    w0, w0, 1
    str    w0, [x29,108]
.L4:
; est-ce fini?
    ldr    w0, [x29,108]
    cmp    w0, 19
; sauter au début du corps de la boucle si non:
    ble    .L5
; renvoyer 0
    mov    w0, 0
; restaurer FP et LR:
    ldp    x29, x30, [sp], 112
    ret

```

## MIPS

La fonction utilise beaucoup de S-registres qui doivent être préservés, c'est pourquoi leurs valeurs sont sauvegardées dans la prologue de la fonction et restaurées dans l'épilogue.

Listing 1.230 : GCC 4.4.5 avec optimisation (IDA)

```

main:

var_70      = -0x70
var_68      = -0x68
var_14      = -0x14
var_10      = -0x10
var_C       = -0xC
var_8       = -8
var_4       = -4
; prologue de la fonction:
        lui    $gp, (__gnu_local_gp >> 16)
        addiu  $sp, -0x80
        la    $gp, (__gnu_local_gp & 0xFFFF)
        sw    $ra, 0x80+var_4($sp)
        sw    $s3, 0x80+var_8($sp)
        sw    $s2, 0x80+var_C($sp)
        sw    $s1, 0x80+var_10($sp)
        sw    $s0, 0x80+var_14($sp)
        sw    $gp, 0x80+var_70($sp)
        addiu  $s1, $sp, 0x80+var_68
        move   $v1, $s1
        move   $v0, $zero
; cette valeur va être utilisée comme fin de boucle.
; elle a été pré-calculée par le compilateur GCC à l'étape de la compilation:
        li    $a0, 0x28 # '('

loc_34:                                     # CODE XREF: main+3C
; stocker la valeur en mémoire:
        sw    $v0, 0($v1)
; incrémenter la valeur à sauver de 2 à chaque itération:
        addiu  $v0, 2
; fin de boucle atteinte?
        bne   $v0, $a0, loc_34
; ajouter 4 à l'adresse dans tous les cas
        addiu  $v1, 4
; la boucle de remplissage du tableau est finie
; la seconde boucle commence
        la    $s3, $LC0          # "a[%d]=%d\n"
; la variable "i" va être dans $s0:
        move   $s0, $zero
        li    $s2, 0x14

loc_54:                                     # CODE XREF: main+70
; appeler printf():
        lw    $t9, (printf & 0xFFFF)($gp)
        lw    $a2, 0($s1)
        move  $a1, $s0
        move  $a0, $s3
        jalr  $t9
; incrémenter "i":
        addiu  $s0, 1
        lw    $gp, 0x80+var_70($sp)
; sauter au corps de la boucle si la fin n'est pas atteinte:

```

```

        bne    $s0, $s2, loc_54
; déplacer le pointeur mémoire au prochain mot de 32-bit:
        addiu  $s1, 4
; épilogue de la fonction
        lw     $ra, 0x80+var_4($sp)
        move  $v0, $zero
        lw     $s3, 0x80+var_8($sp)
        lw     $s2, 0x80+var_C($sp)
        lw     $s1, 0x80+var_10($sp)
        lw     $s0, 0x80+var_14($sp)
        jr    $ra
        addiu  $sp, 0x80
$LC0:   .ascii "a[%d]=%d\n"<0> # DATA XREF: main+44

```

Quelque chose d'intéressant: il y a deux boucles et la première n'a pas besoin de  $i$ , elle a seulement besoin de  $i * 2$  (augmenté de 2 à chaque itération) et aussi de l'adresse en mémoire (augmentée de 4 à chaque itération).

Donc ici nous voyons deux variables, une (dans \$V0) augmentée de 2 à chaque fois, et une autre (dans \$V1) — de 4.

La seconde boucle est celle où `printf()` est appelée et affiche la valeur de  $i$  à l'utilisateur, donc il y a une variable qui est incrémentée de 1 à chaque fois (dans \$S0) et aussi l'adresse en mémoire (dans \$S1) incrémentée de 4 à chaque fois.

Cela nous rappelle l'optimisation de boucle que nous avons examiné avant: [3.10 on page 627](#).

Leur but est de se passer des multiplications.

## 1.26.2 Débordement de tampon

### Lire en dehors des bornes du tableau

Donc, indexer un tableau est juste `array[index]`. Si vous étudiez le code généré avec soin, vous remarquerez sans doute l'absence de test sur les bornes de l'index, qui devrait vérifier *si il est inférieur à 20*. Que ce passe-t-il si l'index est supérieur à 20? C'est une des caractéristiques de C/C++ qui est souvent critiquée.

Voici un code qui compile et fonctionne:

```

#include <stdio.h>

int main()
{
    int a[20];
    int i;

    for (i=0; i<20; i++)
        a[i]=i*2;

    printf ("a[20]=%d\n", a[20]);
}

```

```

    return 0;
};

```

Résultat de la compilation (MSVC 2008) :

Listing 1.231 : MSVC 2008 sans optimisation

```

$SG2474 DB    'a[20]=%d', 0aH, 00H

_i$ = -84 ; size = 4
_a$ = -80 ; size = 80
_main PROC
    push    ebp
    mov     ebp, esp
    sub     esp, 84
    mov     DWORD PTR _i$[ebp], 0
    jmp     SHORT $LN3@main
$LN2@main:
    mov     eax, DWORD PTR _i$[ebp]
    add     eax, 1
    mov     DWORD PTR _i$[ebp], eax
$LN3@main:
    cmp     DWORD PTR _i$[ebp], 20
    jge     SHORT $LN1@main
    mov     ecx, DWORD PTR _i$[ebp]
    shl     ecx, 1
    mov     edx, DWORD PTR _i$[ebp]
    mov     DWORD PTR _a$[ebp+edx*4], ecx
    jmp     SHORT $LN2@main
$LN1@main:
    mov     eax, DWORD PTR _a$[ebp+80]
    push    eax
    push    OFFSET $SG2474 ; 'a[20]=%d'
    call   DWORD PTR __imp__printf
    add     esp, 8
    xor     eax, eax
    mov     esp, ebp
    pop     ebp
    ret     0
_main     ENDP
_TEXT    ENDS
END

```

Le code produit ce résultat:

Listing 1.232 : OllyDbg : sortie sur la console

```
a[20]=1638280
```

C'est juste *quelque chose* qui se trouvait sur la pile à côté du tableau, 80 octets après le début de son premier élément.

Essays de trouver d'où vient cette valeur, en utilisant OllyDbg.

Chargeons et trouvons la valeur située juste après le dernier élément du tableau:

The screenshot shows the OllyDbg interface with the following details:

- Assembly Window:** Shows assembly code for the main thread. The instruction at address 0040102C is `MOV EAX, DWORD PTR SS:[LOCAL.0]`, which is highlighted in red. Below it, the instruction `CALL 004013EB` is also highlighted in red.
- Registers (FPU) Window:** Shows the state of registers. `EAX: 00000014` is highlighted in red.
- Stack Window:** Shows the stack frame. The return address `0018FF44` is highlighted in red.
- Memory Dump Window:** Shows a hex dump of memory. The value `88 FF 18 00` at address `0018FF44` is highlighted in red.

Fig. 1.88: OllyDbg : lecture du 20ème élément et exécution de printf()

Qu'est-ce que c'est? D'après le schéma de la pile, c'est la valeur sauvegardée du registre EBP.

Exécutions encore et voyons comment il est restauré:

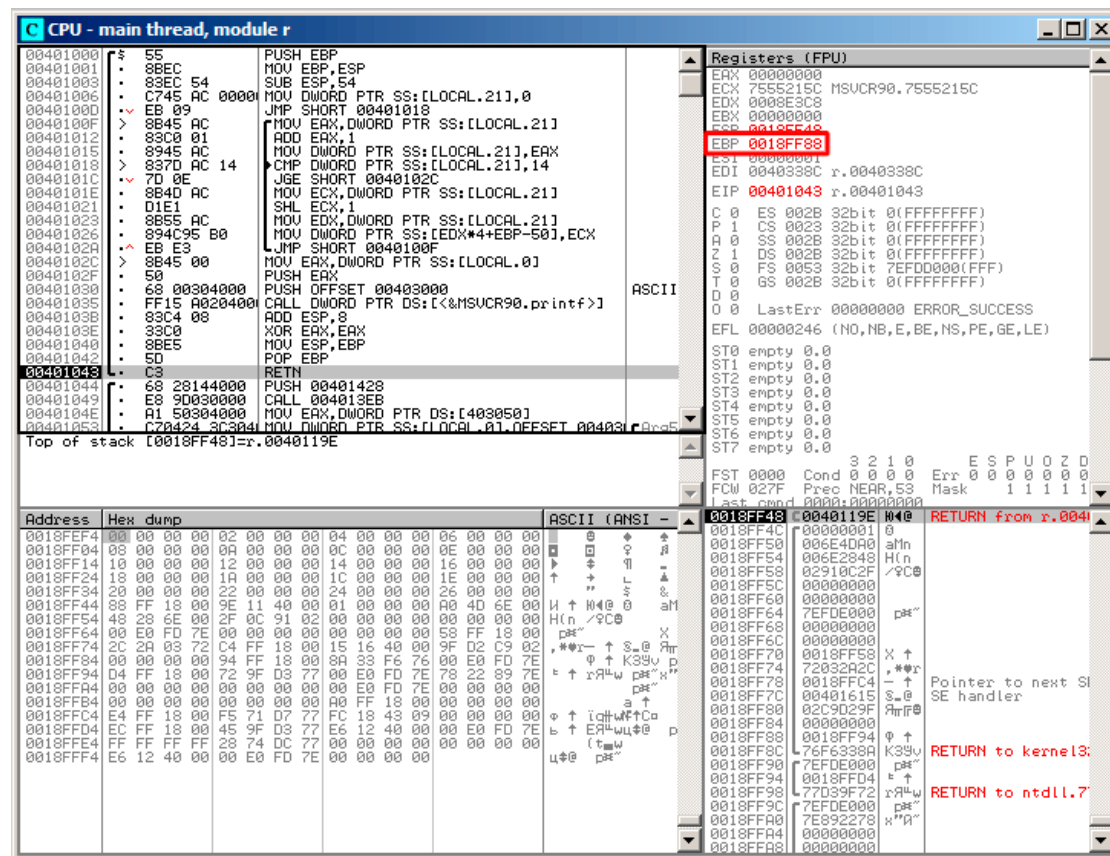

Fig. 1.89: OllyDbg : restaurer la valeur de EBP

En effet, comment est-ce ça pourrait être différent? Le compilateur pourrait générer du code supplémentaire pour vérifier que la valeur de l'index est toujours entre les bornes du tableau (comme dans les langages de programmation de plus haut-niveau<sup>122</sup>) mais cela rendrait le code plus lent.

### Écrire hors des bornes du tableau

Ok, nous avons lu quelques valeurs de la pile *illégalement*, mais que se passe-t-il si nous essayons d'écrire quelque chose?

Voici ce que nous avons:

```
#include <stdio.h>
```

```
int main()
```

<sup>122</sup>Java, Python, etc.

```

{
    int a[20];
    int i;

    for (i=0; i<30; i++)
        a[i]=i;

    return 0;
};

```

## MSVC

Et ce que nous obtenons:

Listing 1.233 : MSVC 2008 sans optimisation

```

_TEXT    SEGMENT
_i$ = -84 ; taille = 4
_a$ = -80 ; taille = 80
_main    PROC
push     ebp
mov      ebp, esp
sub      esp, 84
mov      DWORD PTR _i$[ebp], 0
jmp      SHORT $LN3@main
$LN2@main:
mov      eax, DWORD PTR _i$[ebp]
add      eax, 1
mov      DWORD PTR _i$[ebp], eax
$LN3@main:
cmp      DWORD PTR _i$[ebp], 30 ; 0000001eH
jge      SHORT $LN1@main
mov      ecx, DWORD PTR _i$[ebp]
mov      edx, DWORD PTR _i$[ebp] ; cette instruction est évidemment
redondante
mov      DWORD PTR _a$[ebp+ecx*4], edx ; ECX pourrait être utilisé en second
opérande ici
jmp      SHORT $LN2@main
$LN1@main:
xor      eax, eax
mov      esp, ebp
pop      ebp
ret      0
_main    ENDP

```

Le programme compilé plante après le lancement. Pas de miracle. Voyons exactement où il plante.



Chargeons le dans OllyDbg, et traçons le jusqu'à ce que les 30 éléments du tableau soient écrits:

The screenshot shows the OllyDbg interface with the following components:

- Assembly View:** Disassembled code for the CPU - main thread, module w. The instruction at address 0040102F is highlighted in red: `C8 RETN`. The instruction at 00401030 is `68 14144000 PUSH 00401414`.
- Registers (FPU):** A list of registers on the right. The **EBP** register is highlighted with a red box and contains the value **00000014**. Other registers like EAX, ECX, EDI, etc., are also visible.
- Memory Dump:** A table of memory addresses and their contents. The 15th element (address 00403148) is highlighted in red and contains the value 00000015. The table has 30 rows, each representing an element of an array.

Address	Hex	dump	ASCII (ANSI)
00403000	FF FF FF FF FF FF FF FE FF FF FF	01 00 00 00	
00403010	79 F5 AD 63 86 0A 52 9C 01 00 00 00	48 28 75 00	y TchRb0 H
00403020	A0 4D 75 00 00 00 00 00 00 00 00 00	00 00 00 00	aha
00403030	00 00 00 00 00 00 00 00 00 00 00 00	00 00 00 00	
00403040	00 00 00 00 00 00 00 00 00 00 00 00	00 00 00 00	
00403050	00 00 00 00 00 00 00 00 00 00 00 00	00 00 00 00	
00403060	00 00 00 00 00 00 00 00 00 00 00 00	00 00 00 00	
00403070	00 00 00 00 00 00 00 00 00 00 00 00	00 00 00 00	
00403080	00 00 00 00 00 00 00 00 00 00 00 00	00 00 00 00	
00403090	00 00 00 00 00 00 00 00 00 00 00 00	00 00 00 00	
004030A0	00 00 00 00 00 00 00 00 00 00 00 00	00 00 00 00	
004030B0	00 00 00 00 00 00 00 00 00 00 00 00	00 00 00 00	
004030C0	00 00 00 00 00 00 00 00 00 00 00 00	00 00 00 00	
004030D0	00 00 00 00 00 00 00 00 00 00 00 00	00 00 00 00	
004030E0	00 00 00 00 00 00 00 00 00 00 00 00	00 00 00 00	
004030F0	00 00 00 00 00 00 00 00 00 00 00 00	00 00 00 00	
00403100	00 00 00 00 00 00 00 00 00 00 00 00	00 00 00 00	
00403110	00 00 00 00 00 00 00 00 00 00 00 00	00 00 00 00	
00403120	00 00 00 00 00 00 00 00 00 00 00 00	00 00 00 00	
00403130	00 00 00 00 00 00 00 00 00 00 00 00	00 00 00 00	
00403140	00 00 00 00 00 00 00 00 00 00 00 00	00 00 00 00	
00403150	00 00 00 00 00 00 00 00 00 00 00 00	00 00 00 00	
00403160	00 00 00 00 00 00 00 00 00 00 00 00	00 00 00 00	
00403170	00 00 00 00 00 00 00 00 00 00 00 00	00 00 00 00	
00403180	00 00 00 00 00 00 00 00 00 00 00 00	00 00 00 00	
00403190	00 00 00 00 00 00 00 00 00 00 00 00	00 00 00 00	
004031A0	00 00 00 00 00 00 00 00 00 00 00 00	00 00 00 00	
004031B0	00 00 00 00 00 00 00 00 00 00 00 00	00 00 00 00	
004031C0	00 00 00 00 00 00 00 00 00 00 00 00	00 00 00 00	
004031D0	00 00 00 00 00 00 00 00 00 00 00 00	00 00 00 00	
004031E0	00 00 00 00 00 00 00 00 00 00 00 00	00 00 00 00	
004031F0	00 00 00 00 00 00 00 00 00 00 00 00	00 00 00 00	
00403200	00 00 00 00 00 00 00 00 00 00 00 00	00 00 00 00	

Fig. 1.90: OllyDbg : après avoir restauré la valeur de EBP

Exécutons pas à pas jusqu'à la fin de la fonction:

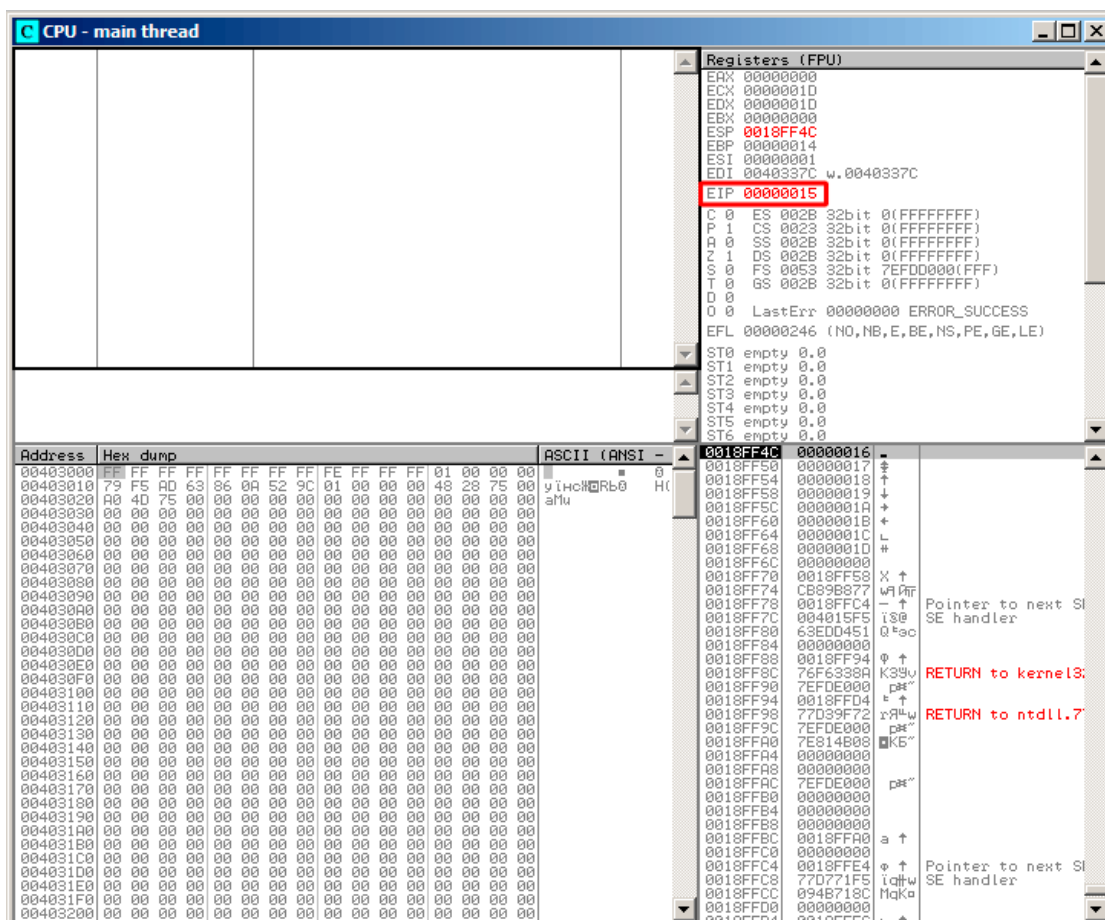

Fig. 1.91: OllyDbg : EIP a été restauré, mais OllyDbg ne peut pas désassembler en 0x15

Maintenant, gardez vos yeux sur les registres.

EIP contient maintenant 0x15. Ce n'est pas une adresse légale pour du code—au moins pour du code win32! Nous sommes arrivés ici contre notre volonté. Il est aussi intéressant de voir que le registre EBP contient 0x14, ECX et EDX contiennent 0x1D.

Étudions un peu plus la structure de la pile.

Après que le contrôle du flux a été passé à `main()`, la valeur du registre EBP a été sauvée sur la pile. Puis, 84 octets ont été alloués pour le tableau et la variable `i`. C'est  $(20+1)*\text{sizeof}(\text{int})$ . ESP pointe maintenant sur la variable `_i` dans la pile locale et après l'exécution du PUSH quelque chose suivant, *quelque chose* apparaît à côté de `_i`.

C'est la structure de la pile pendant que le contrôle est dans `main()` :

ESP	4 octets alloués pour la variable <i>i</i>
ESP+4	80 octets alloués pour le tableau <i>a</i> [20]
ESP+84	valeur sauvegardée de EBP
ESP+88	adresse de retour

L'expression *a*[19]=quelquechose écrit le dernier *int* dans des bornes du tableau (dans les limites jusqu'ici!)

L'expression *a*[20]=quelquechose écrit *quelquechose* à l'endroit où la valeur sauvegardée de EBP se trouve.

S'il vous plaît, regardez l'état du registre lors du plantage. Dans notre cas, 20 a été écrit dans le 20ème élément. À la fin de la fonction, l'épilogue restaure la valeur d'origine de EBP. (20 en décimal est 0x14 en hexadécimal). Ensuite RET est exécuté, qui est équivalent à l'instruction POP EIP.

L'instruction RET prend la valeur de retour sur la pile (c'est l'adresse dans CRT), qui a appelé *main()*, et 21 est stocké ici (0x15 en hexadécimal). Le CPU trape à l'adresse 0x15, mais il n'y a pas de code exécutable ici, donc une exception est levée.

Bienvenu! Ça s'appelle un *buffer overflow* (débordement de tampon)<sup>123</sup>.

Remplacez la tableau de *int* avec une chaîne (*char* array), créez délibérément une longue chaîne et passez-là au programme, à la fonction, qui ne teste pas la longueur de la chaîne et la copie dans un petit buffer et vous serez capable de faire pointer le programme à une adresse où il devra sauter. C'est pas aussi simple dans la réalité, mais c'est comme cela que ça a apparue. L'article classique à propos de ça: [Aleph One, *Smashing The Stack For Fun And Profit*, (1996)]<sup>124</sup>.

## GCC

Essayons le même code avec GCC 4.4.1. Nous obtenons:

```

main                public main
                   proc near
a                   = dword ptr -54h
i                   = dword ptr -4

                   push    ebp
                   mov     ebp, esp
                   sub     esp, 60h ; 96
                   mov     [ebp+i], 0
                   jmp     short loc_80483D1
loc_80483C3:
                   mov     eax, [ebp+i]
                   mov     edx, [ebp+i]
                   mov     [ebp+eax*4+a], edx
                   add     [ebp+i], 1
loc_80483D1:

```

<sup>123</sup>Wikipédia

<sup>124</sup>Aussi disponible en <http://yurichev.com/mirrors/phrack/p49-0x0e.txt>

```

    cmp    [ebp+i], 1Dh
    jle   short loc_80483C3
    mov   eax, 0
    leave
    retn
main    endp

```

Lancer ce programme sous Linux donnera: Segmentation fault.

Si nous le lançons dans le débogueur GDB, nous obtenons ceci:

```

(gdb) r
Starting program: /home/dennis/RE/1

Program received signal SIGSEGV, Segmentation fault.
0x00000016 in ?? ()
(gdb) info registers
eax            0x0          0
ecx            0xd2f96388    -755407992
edx            0x1d         29
ebx            0x26eff4    2551796
esp            0xbffff4b0    0xbffff4b0
ebp            0x15         0x15
esi            0x0          0
edi            0x0          0
eip            0x16         0x16
eflags        0x10202    [ IF RF ]
cs             0x73         115
ss             0x7b         123
ds             0x7b         123
es             0x7b         123
fs             0x0          0
gs             0x33         51
(gdb)

```

Les valeurs des registres sont légèrement différentes de l'exemple win32, puisque la structure de la pile est également légèrement différente.

### 1.26.3 Méthodes de protection contre les débordements de tampon

Il existe quelques méthodes pour protéger contre ce fléau, indépendamment de la négligence des programmeurs C/C++. MSVC possède des options comme<sup>125</sup> :

```

/RTCs Stack Frame runtime checking
/GZ Enable stack checks (/RTCs)

```

Une des méthodes est d'écrire une valeur aléatoire entre les variables locales sur la pile dans le prologue de la fonction et de la vérifier dans l'épilogue, avant de sortir

<sup>125</sup>méthode de protection contre les débordements de tampons côté compilateur: [wikipedia.org/wiki/Buffer\\_overflow\\_protection](http://wikipedia.org/wiki/Buffer_overflow_protection)

de la fonction. Si la valeur n'est pas la même, ne pas exécuter la dernière instruction RET, mais stopper (ou bloquer). Le processus va s'arrêter, mais c'est mieux qu'une attaque distante sur votre ordinateur.

Cette valeur aléatoire est parfois appelé un «canari», c'est lié au canari<sup>126</sup> que les mineurs utilisaient dans le passé afin de détecter rapidement les gaz toxiques.

Les canaris sont très sensibles aux gaz, ils deviennent très agités en cas de danger, et même meurent.

Si nous compilons notre exemple de tableau très simple (1.26.1 on page 341) dans MSVC avec les options RTC1 et RTCs, nous voyons un appel à `@_RTC_CheckStackVars@8` une fonction à la fin de la fonction qui vérifie si le «canari» est correct.

Voyons comment GCC gère ceci. Prenons un exemple `alloca()` (1.9.2 on page 49) :

```
#ifndef __GNUC__
#include <alloca.h> // GCC
#else
#include <malloc.h> // MSVC
#endif
#include <stdio.h>

void f()
{
    char *buf=(char*)alloca (600);
#ifdef __GNUC__
    snprintf (buf, 600, "hi! %d, %d, %d\n", 1, 2, 3); // GCC
#else
    _snprintf (buf, 600, "hi! %d, %d, %d\n", 1, 2, 3); // MSVC
#endif

    puts (buf);
};
```

Par défaut, sans option supplémentaire, GCC 4.7.3 insère un test de «canari» dans le code:

Listing 1.234 : GCC 4.7.3

```
.LC0:
.string "hi! %d, %d, %d\n"
f:
    push    ebp
    mov     ebp, esp
    push    ebx
    sub     esp, 676
    lea    ebx, [esp+39]
    and     ebx, -16
    mov     DWORD PTR [esp+20], 3
    mov     DWORD PTR [esp+16], 2
    mov     DWORD PTR [esp+12], 1
    mov     DWORD PTR [esp+8], OFFSET FLAT:.LC0 ; "hi! %d, %d, %d\n"
```

<sup>126</sup>[wikipedia.org/wiki/Domestic\\_canary#Miner.27s\\_canary](http://wikipedia.org/wiki/Domestic_canary#Miner.27s_canary)

```

mov     DWORD PTR [esp+4], 600
mov     DWORD PTR [esp], ebx
mov     eax, DWORD PTR gs:20      ; canari
mov     DWORD PTR [ebp-12], eax
xor     eax, eax
call    _snprintf
mov     DWORD PTR [esp], ebx
call    puts
mov     eax, DWORD PTR [ebp-12]
xor     eax, DWORD PTR gs:20      ; teste le canari
jne     .L5
mov     ebx, DWORD PTR [ebp-4]
leave
ret
.L5:
call    __stack_chk_fail

```

La valeur aléatoire se trouve en `gs:20`. Elle est écrite sur la pile et à la fin de la fonction, la valeur sur la pile est comparée avec le « canari » correct dans `gs:20`. Si les valeurs ne sont pas égales, la fonction `__stack_chk_fail` est appelée et nous voyons dans la console quelque chose comme ça (Ubuntu 13.04 x86) :

```

*** buffer overflow detected ***: ./2_1 terminated
===== Backtrace: =====
/lib/i386-linux-gnu/libc.so.6(__fortify_fail+0x63)[0xb7699bc3]
/lib/i386-linux-gnu/libc.so.6(+0x10593a)[0xb769893a]
/lib/i386-linux-gnu/libc.so.6(+0x105008)[0xb7698008]
/lib/i386-linux-gnu/libc.so.6(_IO_default_xsputn+0x8c)[0xb7606e5c]
/lib/i386-linux-gnu/libc.so.6(_IO_vfprintf+0x165)[0xb75d7a45]
/lib/i386-linux-gnu/libc.so.6(__vsprintf_chk+0xc9)[0xb76980d9]
/lib/i386-linux-gnu/libc.so.6(__sprintf_chk+0x2f)[0xb7697fef]
./2_1[0x8048404]
/lib/i386-linux-gnu/libc.so.6(__libc_start_main+0xf5)[0xb75ac935]
===== Memory map: =====
08048000-08049000 r-xp 00000000 08:01 2097586 /home/dennis/2_1
08049000-0804a000 r--p 00000000 08:01 2097586 /home/dennis/2_1
0804a000-0804b000 rw-p 00001000 08:01 2097586 /home/dennis/2_1
094d1000-094f2000 rw-p 00000000 00:00 0 [heap]
b7560000-b757b000 r-xp 00000000 08:01 1048602 /lib/i386-linux-gnu/
↳ libgcc_s.so.1
b757b000-b757c000 r--p 0001a000 08:01 1048602 /lib/i386-linux-gnu/
↳ libgcc_s.so.1
b757c000-b757d000 rw-p 0001b000 08:01 1048602 /lib/i386-linux-gnu/
↳ libgcc_s.so.1
b7592000-b7593000 rw-p 00000000 00:00 0
b7593000-b7740000 r-xp 00000000 08:01 1050781 /lib/i386-linux-gnu/libc
↳ -2.17.so
b7740000-b7742000 r--p 001ad000 08:01 1050781 /lib/i386-linux-gnu/libc
↳ -2.17.so
b7742000-b7743000 rw-p 001af000 08:01 1050781 /lib/i386-linux-gnu/libc
↳ -2.17.so
b7743000-b7746000 rw-p 00000000 00:00 0
b775a000-b775d000 rw-p 00000000 00:00 0

```

```

b775d000-b775e000 r-xp 00000000 00:00 0          [vdso]
b775e000-b777e000 r-xp 00000000 08:01 1050794    /lib/i386-linux-gnu/ld
↳ -2.17.so
b777e000-b777f000 r--p 0001f000 08:01 1050794    /lib/i386-linux-gnu/ld
↳ -2.17.so
b777f000-b7780000 rw-p 00020000 08:01 1050794    /lib/i386-linux-gnu/ld
↳ -2.17.so
bff35000-bff56000 rw-p 00000000 00:00 0          [stack]
Aborted (core dumped)

```

gs est ainsi appelé registre de segment. Ces registres étaient beaucoup utilisés du temps de MS-DOS et des extensions de DOS. Aujourd'hui, sa fonction est différente.

Dit brièvement, le registre gs dans Linux pointe toujours sur le [TLS<sup>127</sup> \(6.2 on page 965\)](#)— des informations spécifiques au thread sont stockées là. À propos, en win32 le registre fs joue le même rôle, pointant sur [TIB<sup>128 129</sup>](#).

Il y a plus d'information dans le code source du noyau Linux (au moins dans la version 3.11), dans *arch/x86/include/asm/stackprotector.h* cette variable est décrite dans les commentaires.

### avec optimisation Xcode 4.6.3 (LLVM) (Mode Thumb-2)

Reprenons notre exemple de simple tableau ([1.26.1 on page 341](#)),

à nouveau, nous pouvons voir comment LLVM teste si le «canari» est correct:

```

_main
var_64      = -0x64
var_60      = -0x60
var_5C      = -0x5C
var_58      = -0x58
var_54      = -0x54
var_50      = -0x50
var_4C      = -0x4C
var_48      = -0x48
var_44      = -0x44
var_40      = -0x40
var_3C      = -0x3C
var_38      = -0x38
var_34      = -0x34
var_30      = -0x30
var_2C      = -0x2C
var_28      = -0x28
var_24      = -0x24
var_20      = -0x20
var_1C      = -0x1C

```

<sup>127</sup>Thread Local Storage

<sup>128</sup>Thread Information Block

<sup>129</sup>[wikipedia.org/wiki/Win32\\_Thread\\_Information\\_Block](http://wikipedia.org/wiki/Win32_Thread_Information_Block)

```

var_18      = -0x18
canary      = -0x14
var_10      = -0x10

    PUSH      {R4-R7,LR}
    ADD       R7, SP, #0xC
    STR.W     R8, [SP,#0xC+var_10]!
    SUB       SP, SP, #0x54
    MOVW     R0, #a0bjc_methtype ; "objc_methtype"
    MOVS     R2, #0
    MOVT.W   R0, #0
    MOVS     R5, #0
    ADD      R0, PC
    LDR.W    R8, [R0]
    LDR.W    R0, [R8]
    STR      R0, [SP,#0x64+canari]
    MOVS     R0, #2
    STR      R2, [SP,#0x64+var_64]
    STR      R0, [SP,#0x64+var_60]
    MOVS     R0, #4
    STR      R0, [SP,#0x64+var_5C]
    MOVS     R0, #6
    STR      R0, [SP,#0x64+var_58]
    MOVS     R0, #8
    STR      R0, [SP,#0x64+var_54]
    MOVS     R0, #0xA
    STR      R0, [SP,#0x64+var_50]
    MOVS     R0, #0xC
    STR      R0, [SP,#0x64+var_4C]
    MOVS     R0, #0xE
    STR      R0, [SP,#0x64+var_48]
    MOVS     R0, #0x10
    STR      R0, [SP,#0x64+var_44]
    MOVS     R0, #0x12
    STR      R0, [SP,#0x64+var_40]
    MOVS     R0, #0x14
    STR      R0, [SP,#0x64+var_3C]
    MOVS     R0, #0x16
    STR      R0, [SP,#0x64+var_38]
    MOVS     R0, #0x18
    STR      R0, [SP,#0x64+var_34]
    MOVS     R0, #0x1A
    STR      R0, [SP,#0x64+var_30]
    MOVS     R0, #0x1C
    STR      R0, [SP,#0x64+var_2C]
    MOVS     R0, #0x1E
    STR      R0, [SP,#0x64+var_28]
    MOVS     R0, #0x20
    STR      R0, [SP,#0x64+var_24]
    MOVS     R0, #0x22
    STR      R0, [SP,#0x64+var_20]
    MOVS     R0, #0x24
    STR      R0, [SP,#0x64+var_1C]

```



```

MOVSI    R0, #0x26
STR      R0, [SP,#0x64+var_18]
MOV      R4, 0xFDA ; "a[%d]=%d\n"
MOV      R0, SP
ADDS    R6, R0, #4
ADD     R4, PC
B       loc_2F1C

; début de la seconde boucle

loc_2F14
ADDS    R0, R5, #1
LDR.W   R2, [R6,R5,LSL#2]
MOV     R5, R0

loc_2F1C
MOV     R0, R4
MOV     R1, R5
BLX    _printf
CMP     R5, #0x13
BNE    loc_2F14
LDR.W  R0, [R8]
LDR     R1, [SP,#0x64+canari]
CMP     R0, R1
ITTTT  EQ          ; est-ce que le canari est toujours correct?
MOVEQ  R0, #0
ADDEQ  SP, SP, #0x54
LDREQ.W R8, [SP+0x64+var_64],#4
POPEQ  {R4-R7,PC}
BLX    ___stack_chk_fail

```

Tout d’abord, on voit que LLVM a «déroulé» la boucle et que toutes les valeurs sont écrites une par une, pré-calculée, car LLVM a conclu que c’est plus rapide. À propos, des instructions en mode ARM peuvent aider à rendre cela encore plus rapide, et les trouver peut être un exercice pour vous.

À la fin de la fonction, nous voyons la comparaison des «canaris»—celui sur la pile locale et le correct.

S’ils sont égaux, un bloc de 4 instructions est exécuté par ITTTT EQ, qui contient l’écriture de 0 dans R0, l’épilogue de la fonction et la sortie. Si les «canaris» ne sont pas égaux, le bloc est passé, et la fonction saute en `___stack_chk_fail`, qui, peut-être, stoppe l’exécution.

#### 1.26.4 Encore un mot sur les tableaux

Maintenant nous comprenons pourquoi il est impossible d’écrire quelque chose comme ceci en code C/C++ :

```

void f(int size)
{
    int a[size];
    ...

```

```
};
```

C'est simplement parce que le compilateur doit connaître la taille exacte du tableau pour lui allouer de l'espace sur la pile locale lors de l'étape de compilation.

Si vous avez besoin d'un tableau de taille arbitraire, il faut l'allouer en utilisant `malloc()`, puis en accédant aux blocs de mémoire allouée comme un tableau de variables du type dont vous avez besoin.

Ou utiliser la caractéristique du standard C99 [ISO/IEC 9899:TC3 (C C99 standard), (2007)6.7.5/2], et qui fonctionne comme `alloca()` (1.9.2 on page 49) en interne.

Il est aussi possible d'utiliser des bibliothèques de ramasse-miettes pour C.

Et il y a aussi des bibliothèques supportant les pointeurs intelligents pour C++.

### 1.26.5 Tableau de pointeurs sur des chaînes

Voici un exemple de tableau de pointeurs.<sup>130</sup>

Listing 1.235 : Prendre le nom du mois

```
#include <stdio.h>

const char* month1[]=
{
    "janvier", "fevrier", "mars", "avril",
    "mai", "juin", "juillet", "aout",
    "septembre", "octobre", "novembre", "decembre"
};

// dans l'intervalle 0..11
const char* get_month1 (int month)
{
    return month1[month];
};
```

### x64

Listing 1.236 : MSVC 2013 avec optimisation x64

_DATA	SEGMENT	
month1	DQ	FLAT:\$SG3122
	DQ	FLAT:\$SG3123
	DQ	FLAT:\$SG3124
	DQ	FLAT:\$SG3125
	DQ	FLAT:\$SG3126
	DQ	FLAT:\$SG3127
	DQ	FLAT:\$SG3128
	DQ	FLAT:\$SG3129

<sup>130</sup>NDT: attention à l'encodage des fichiers, en ASCII ou en ISO-8859, un caractère occupe un octet, alors qu'en UTF-8, notamment, il peut en occuper plusieurs. Par exemple, 'û' est codé \$fb (1 octet) en ISO-8859 et \$c3\$bb (2 octets) en UTF-8. J'ai donc volontairement mis des caractères non accentués dans le code.

```

        DQ      FLAT:$SG3130
        DQ      FLAT:$SG3131
        DQ      FLAT:$SG3132
        DQ      FLAT:$SG3133
$SG3122 DB      'January', 00H
$SG3123 DB      'February', 00H
$SG3124 DB      'March', 00H
$SG3125 DB      'April', 00H
$SG3126 DB      'May', 00H
$SG3127 DB      'June', 00H
$SG3128 DB      'July', 00H
$SG3129 DB      'August', 00H
$SG3130 DB      'September', 00H
$SG3156 DB      '%s', 0aH, 00H
$SG3131 DB      'October', 00H
$SG3132 DB      'November', 00H
$SG3133 DB      'December', 00H
_DATA   ENDS

month$ = 8
get_month1 PROC
        movsxd  rax, ecx
        lea    rcx, OFFSET FLAT:month1
        mov    rax, QWORD PTR [rcx+rax*8]
        ret    0
get_month1 ENDP

```

Le code est très simple:

- La première instruction `MOVSXD` copie une valeur 32-bit depuis `ECX` (où l'argument *month* est passé) dans `RAX` avec extension du signe (car l'argument *month* est de type *int*).

La raison de l'extension du signe est que cette valeur 32-bit va être utilisée dans des calculs avec d'autres valeurs 64-bit.

C'est pourquoi il doit être étendu à 64-bit<sup>131</sup>.

- Ensuite l'adresse du pointeur de la table est chargée dans `RCX`.
- Enfin, la valeur d'entrée (*month*) est multipliée par 8 et ajoutée à l'adresse. Effectivement: nous sommes dans un environnement 64-bit et toutes les adresses (ou pointeurs) nécessitent exactement 64 bits (ou 8 octets) pour être stockées. C'est pourquoi chaque élément de la table a une taille de 8 octets. Et c'est pourquoi pour prendre un élément spécifique, *month* \* 8 octets doivent être passés depuis le début. C'est ce que fait `MOV`. De plus, cette instruction charge également l'élément à cette adresse. Pour 1, l'élément sera un pointeur sur la chaîne qui contient «février», etc.

<sup>131</sup>C'est parfois bizarre, mais des indices négatifs de tableau peuvent être passés par *month* (les indices négatifs de tableaux sont expliqués plus loin: [3.22 on page 769](#)). Et si cela arrive, la valeur entrée négative de type *int* est étendue correctement et l'élément correspondant avant le tableau est sélectionné. Ça ne fonctionnera pas correctement sans l'extension du signe.

GCC 4.9 avec optimisation peut faire encore mieux<sup>132</sup> :

Listing 1.237 : GCC 4.9 avec optimisation x64

```
movsx   rdi, edi
mov     rax, QWORD PTR month1[0+rdi*8]
ret
```

## MSVC 32-bit

Compilons-le aussi avec le compilateur MSVC 32-bit:

Listing 1.238 : MSVC 2013 avec optimisation x86

```
_month$ = 8
_get_month1 PROC
    mov     eax, DWORD PTR _month$[esp-4]
    mov     eax, DWORD PTR _month1[eax*4]
    ret     0
_get_month1 ENDP
```

La valeur en entrée n'a pas besoin d'être étendue sur 64-bit, donc elle est utilisée telle quelle.

Et elle est multipliée par 4, car les éléments de la table sont larges de 32-bit (ou 4 octets).

## ARM 32-bit

### ARM en mode ARM

Listing 1.239 : avec optimisation Keil 6/2013 (Mode ARM)

```
get_month1 PROC
    LDR     r1, |L0.100|
    LDR     r0, [r1, r0, LSL #2]
    BX     lr
    ENDP

|L0.100|
    DCD     ||.data||

    DCB     "January",0
    DCB     "February",0
    DCB     "March",0
    DCB     "April",0
    DCB     "May",0
    DCB     "June",0
    DCB     "July",0
```

<sup>132</sup>«0+» a été laissé dans le listing car la sortie de l'assembleur GCC n'est pas assez soignée pour l'éliminer. C'est un *déplacement*, et il vaut zéro ici.

```

        DCB      "August",0
        DCB      "September",0
        DCB      "October",0
        DCB      "November",0
        DCB      "December",0

        AREA    |.data|, DATA, ALIGN=2
month1
        DCD      |.conststring|
        DCD      |.conststring|+0x8
        DCD      |.conststring|+0x11
        DCD      |.conststring|+0x17
        DCD      |.conststring|+0x1d
        DCD      |.conststring|+0x21
        DCD      |.conststring|+0x26
        DCD      |.conststring|+0x2b
        DCD      |.conststring|+0x32
        DCD      |.conststring|+0x3c
        DCD      |.conststring|+0x44
        DCD      |.conststring|+0x4d

```

L'adresse de la table est chargée en R1.

Tout le reste est effectué en utilisant juste une instruction LDR.

Puis la valeur en entrée est décalée de 2 vers la gauche (ce qui est la même chose que multiplier par 4), puis ajoutée à R1 (où se trouve l'adresse de la table) et enfin un élément de la table est chargé depuis cette adresse.

L'élément 32-bit de la table est chargé dans R1 depuis la table.

### ARM en mode Thumb

Le code est essentiellement le même, mais moins dense, car le suffixe LSL ne peut pas être spécifié dans l'instruction LDR ici:

```

get_month1 PROC
        LSLS     r0,r0,#2
        LDR      r1,|L0.64|
        LDR      r0,[r1,r0]
        BX      lr
        ENDP

```

### ARM64

Listing 1.240 : GCC 4.9 avec optimisation ARM64

```

get_month1:
        adrp     x1, .LANCHOR0
        add     x1, x1, :lo12:.LANCHOR0
        ldr     x0, [x1,w0,sxtw 3]
        ret

```

```

.LANCHOR0 = . + 0
    .type    month1, %object
    .size    month1, 96
month1:
    .xword   .LC2
    .xword   .LC3
    .xword   .LC4
    .xword   .LC5
    .xword   .LC6
    .xword   .LC7
    .xword   .LC8
    .xword   .LC9
    .xword   .LC10
    .xword   .LC11
    .xword   .LC12
    .xword   .LC13

.LC2:
    .string  "January"
.LC3:
    .string  "February"
.LC4:
    .string  "March"
.LC5:
    .string  "April"
.LC6:
    .string  "May"
.LC7:
    .string  "June"
.LC8:
    .string  "July"
.LC9:
    .string  "August"
.LC10:
    .string  "September"
.LC11:
    .string  "October"
.LC12:
    .string  "November"
.LC13:
    .string  "December"

```

L'adresse de la table est chargée dans X1 en utilisant la paire ADRP/ADD.

Puis l'élément correspondant est choisi dans la table en utilisant seulement un LDR, qui prend W0 (le registre où l'argument d'entrée *month* se trouve), le décale de 3 bits vers la gauche (ce qui est la même chose que de le multiplier par 8), étend son signe (c'est ce que le suffixe «sxtw» implique) et l'ajoute à X0. Enfin la valeur 64-bit est chargée depuis la table dans X0.

## MIPS

Listing 1.241 : GCC 4.4.5 avec optimisation (IDA)

```

get_month1:
; charger l'adresse de la table dans $v0:
    la    $v0, month1
; prendre la valeur en entrée et la multiplier par 4:
    sll   $a0, 2
; ajouter l'adresse de la table et la valeur multipliée:
    addu  $a0, $v0
; charger l'élément de la table à cette adresse dans $v0:
    lw    $v0, 0($a0)
; sortir
    jr    $ra
    or    $at, $zero ; slot de délai de branchement, NOP

    .data # .data.rel.local
    .globl month1
month1:
    .word aJanuary      # "janvier"
    .word aFebruary     # "fevrier"
    .word aMarch        # "mars"
    .word aApril        # "avril"
    .word aMay          # "mai"
    .word aJune         # "juin"
    .word aJuly         # "juillet"
    .word aAugust       # "aout"
    .word aSeptember    # "septembre"
    .word aOctober      # "octobre"
    .word aNovember     # "novembre"
    .word aDecember     # "decembre"

    .data # .rodata.str1.4
aJanuary:
    .ascii "janvier"<0>
aFebruary:
    .ascii "fevrier"<0>
aMarch:
    .ascii "mars"<0>
aApril:
    .ascii "avril"<0>
aMay:
    .ascii "mai"<0>
aJune:
    .ascii "juin"<0>
aJuly:
    .ascii "juillet"<0>
aAugust:
    .ascii "aout"<0>
aSeptember:
    .ascii "septembre"<0>
aOctober:
    .ascii "octobre"<0>
aNovember:
    .ascii "novembre"<0>
aDecember:
    .ascii "decembre"<0>

```

### Débordement de tableau

Notre fonction accepte des valeurs dans l'intervalle 0..11, mais que se passe-t-il si 12 est passé? Il n'y a pas d'élément dans la table à cet endroit.

Donc la fonction va charger la valeur qui se trouve là, et la renvoyer.

Peu après, une autre fonction pourrait essayer de lire une chaîne de texte depuis cette adresse et pourrait planter.

Compilons l'exemple dans MSVC pour win64 et ouvrons le dans IDA pour voir ce que l'éditeur de lien à stocker après la table:

Listing 1.242 : Fichier exécutable dans IDA

```

off_140011000  dq offset aJanuary_1  ; DATA XREF: .text:0000000140001003
                ; "January"
                dq offset aFebruary_1 ; "February"
                dq offset aMarch_1   ; "March"
                dq offset aApril_1   ; "April"
                dq offset aMay_1     ; "May"
                dq offset aJune_1    ; "June"
                dq offset aJuly_1    ; "July"
                dq offset aAugust_1  ; "August"
                dq offset aSeptember_1 ; "September"
                dq offset aOctober_1 ; "October"
                dq offset aNovember_1 ; "November"
                dq offset aDecember_1 ; "December"
aJanuary_1     db 'January',0      ; DATA XREF: sub_140001020+4
                ; .data:off_140011000
aFebruary_1    db 'February',0    ; DATA XREF: .data:0000000140011008
                align 4
aMarch_1       db 'March',0       ; DATA XREF: .data:0000000140011010
                align 4
aApril_1       db 'April',0       ; DATA XREF: .data:0000000140011018

```

Les noms des mois se trouvent juste après.

Notre programme est minuscule, il n'y a donc pas beaucoup de données à mettre dans le segment de données, juste les noms des mois. Mais il faut noter qu'il peut y avoir ici vraiment *n'importe quoi* que l'éditeur de lien aurait décidé d'y mettre.

Donc, que se passe-t-il si nous passons 12 à la fonction? Le 13ème élément va être renvoyé.

Voyons comment le CPU traite les octets en une valeur 64-bit:

Listing 1.243 : Fichier exécutable dans IDA

```

off_140011000  dq offset qword_140011060
                ; DATA XREF: .text:0000000140001003
                ; "February"
                dq offset aFebruary_1 ; "February"
                dq offset aMarch_1   ; "March"
                dq offset aApril_1   ; "April"
                dq offset aMay_1     ; "May"
                dq offset aJune_1    ; "June"
                dq offset aJuly_1    ; "July"
                dq offset aAugust_1  ; "August"
                dq offset aSeptember_1 ; "September"
                dq offset aOctober_1 ; "October"
                dq offset aNovember_1 ; "November"
                dq offset aDecember_1 ; "December"
qword_140011060 dq 797261756E614Ah ; DATA XREF: sub_140001020+4
                ; .data:off_140011000
aFebruary_1    db 'February',0    ; DATA XREF: .data:0000000140011008

```



```

align 4
aMarch_1 db 'March',0 ; DATA XREF: .data:0000000140011010

```

Et c'est 0x797261756E614A.

Peu après, une autre fonction (supposons, une qui traite des chaînes) pourrait essayer de lire des octets à cette adresse, y attendant une chaîne-C.

Plus probablement, ça planterait, car cette valeur ne ressemble pas à une adresse valide.

## Protection contre les débordements de tampon

Si quelque chose peut mal tourner, ça  
tournera mal

Loi de Murphy

Il est un peu naïf de s'attendre à ce que chaque programmeur qui utilisera votre fonction ou votre bibliothèque ne passera jamais un argument plus grand que 11.

Il existe une philosophie qui dit «échouer tôt et échouer bruyamment» ou «échouer rapidement», qui enseigne de remonter les problèmes le plus tôt possible et d'arrêter.

Une telle méthode en C/C++ est les assertions.

Nous pouvons modifier notre programme pour qu'il échoue si une valeur incorrecte est passée:

Listing 1.244 : assert() ajoutée

```

const char* get_month1_checked (int month)
{
    assert (month<12);
    return month1[month];
};

```

La macro assertion vérifie que la validité des valeurs à chaque démarrage de fonction et échoue si l'expression est fausse.

Listing 1.245 : MSVC 2013 x64 avec optimisation

```

$SG3143 DB      'm', 00H, 'o', 00H, 'n', 00H, 't', 00H, 'h', 00H, '.', 00H
          DB      'c', 00H, 00H, 00H
$SG3144 DB      'm', 00H, 'o', 00H, 'n', 00H, 't', 00H, 'h', 00H, '<', 00H
          DB      '1', 00H, '2', 00H, 00H, 00H

month$ = 48
get_month1_checked PROC
$LN5:
    push    rbx
    sub     rsp, 32
    movsxd  rbx, ecx

```

```

    cmp     ebx, 12
    jl     SHORT $LN3@get_month1
    lea    rdx, OFFSET FLAT:$SG3143
    lea    rcx, OFFSET FLAT:$SG3144
    mov    r8d, 29
    call   _wassert
$LN3@get_month1:
    lea    rcx, OFFSET FLAT:month1
    mov    rax, QWORD PTR [rcx+rbx*8]
    add    rsp, 32
    pop    rbx
    ret    0
get_month1_checked ENDP

```

En fait, `assert()` n'est pas une fonction, mais une macro. Elle teste une condition, puis passe le numéro de ligne et le nom du fichier à une autre fonction qui rapporte cette information à l'utilisateur.

Ici nous voyons qu'à la fois le nom du fichier et la condition sont encodés en UTF-16. Le numéro de ligne est aussi passé (c'est 29).

Le mécanisme est sans doute le même dans tous les compilateurs. Voici ce que fait GCC:

Listing 1.246 : GCC 4.9 x64 avec optimisation

```

.LC1:
    .string "month.c"
.LC2:
    .string "month<12"

get_month1_checked:
    cmp    edi, 11
    jg     .L6
    movsx  rdi, edi
    mov    rax, QWORD PTR month1[0+rdi*8]
    ret

.L6:
    push   rax
    mov    ecx, OFFSET FLAT:__PRETTY_FUNCTION__.2423
    mov    edx, 29
    mov    esi, OFFSET FLAT:.LC1
    mov    edi, OFFSET FLAT:.LC2
    call   __assert_fail

__PRETTY_FUNCTION__.2423:
    .string "get_month1_checked"

```

Donc la macro dans GCC passe aussi le nom de la fonction par commodité.

Rien n'est vraiment gratuit, et c'est également vrai pour les tests de validité.

Ils rendent votre programme plus lent, en particulier si la macro `assert()` est utilisée dans des petites fonctions à durée critique.

Donc MSCV, par exemple, laisse les tests dans les compilations debug, mais ils disparaissent dans celles de release.

Les noyaux de Microsoft **Windows NT** existent en versions «checked» et «free». <sup>133</sup>.

Le premier a des tests de validation (d'où, «checked»), le second n'en a pas (d'où, «free/libre» de tests).

Bien sûr, le noyau «checked» fonctionne plus lentement à cause de ces tests, donc il n'est utilisé que pour des sessions de debug.

### Accéder à un caractère spécifique

Un tableau de pointeurs sur des chaînes peut être accédé comme ceci<sup>134</sup> :

```
#include <stdio.h>

const char* month[]=
{
    "janvier", "fevrier", "mars", "avril",
    "mai", "juin", "juillet", "aout",
    "septembre", "octobre", "novembre", "decembre"
};

int main()
{
    // 4ème mois, 5ème caractère:
    printf ("%c\n", month[3][4]);
};
```

...puisque l'expression `month[3]` a un type `const char*`. Et donc, le 5ème caractère est extrait de cette expression en ajoutant 4 octets à cette adresse.

À propos, la liste d'arguments passée à la fonction `main()` a le même type de données:

```
#include <stdio.h>

int main(int argc, char *argv[])
{
    printf ("3ème argument, 2ème caractère: %c\n", argv[3][1]);
};
```

Il est très important de comprendre, que, malgré la syntaxe similaire, c'est différent d'un tableau à deux dimensions, dont nous allons parler plus tard.

Une autre chose importante à noter: les chaînes considérées doivent être encodées dans un système où chaque caractère occupe un seul octet, comme l'**ASCII**<sup>135</sup> ou l'**ASCII étendu**. UTF-8 ne fonctionnera pas ici.

<sup>133</sup>[msdn.microsoft.com/en-us/library/windows/hardware/ff543450\(v=vs.85\).aspx](http://msdn.microsoft.com/en-us/library/windows/hardware/ff543450(v=vs.85).aspx)

<sup>134</sup>Lisez l'avertissement dans la NDT ici [1.26.5 on page 364](#)

<sup>135</sup>American Standard Code for Information Interchange

### 1.26.6 Tableaux multidimensionnels

En interne, un tableau multidimensionnel est pratiquement la même chose qu'un tableau linéaire.

Puisque la mémoire d'un ordinateur est linéaire, c'est un tableau uni-dimensionnel. Par commodité, ce tableau multidimensionnel peut facilement être représenté comme un uni-dimensionnel.

Par exemple, voici comment les éléments du tableau 3\*4 sont placés dans un tableau uni-dimensionnel de 12 éléments:

Offset en mémoire	élément du tableau
0	[0][0]
1	[0][1]
2	[0][2]
3	[0][3]
4	[1][0]
5	[1][1]
6	[1][2]
7	[1][3]
8	[2][0]
9	[2][1]
10	[2][2]
11	[2][3]

Tab. 1.3: Tableau en deux dimensions représenté en mémoire en une dimension

Voici comment chacun des éléments du tableau 3\*4 sont placés en mémoire:

0	1	2	3
4	5	6	7
8	9	10	11

Tab. 1.4: Adresse mémoire de chaque élément d'un tableau à deux dimensions

Donc, afin de calculer l'adresse de l'élément voulu, nous devons d'abord multiplier le premier index par 4 (largeur du tableau) et puis ajouter le second index. Ceci est appelé *row-major order* (ordre ligne d'abord), et c'est la méthode de représentation des tableaux et des matrices au moins en C/C++ et Python. Le terme *row-major order* est de l'anglais signifiant: « d'abord, écrire les éléments de la première ligne, puis ceux de la seconde ligne ...et enfin les éléments de la dernière ligne ».

Une autre méthode de représentation est appelée *column-major order* (ordre colonne d'abord) (les indices du tableau sont utilisés dans l'ordre inverse) et est utilisé au moins en ForTran, MATLAB et R. Le terme *column-major order* est de l'anglais signifiant: « d'abord, écrire les éléments de la première colonne, puis ceux de la seconde colonne ...et enfin les éléments de la dernière colonne ».

Quelle méthode est la meilleure?

En général, en termes de performance et de mémoire cache, le meilleur schéma pour l'organisation des données est celui dans lequel les éléments sont accédés séquentiellement.

Donc si votre fonction accède les données par ligne, *row-major order* est meilleur, et vice-versa.

### Exemple de tableau à 2 dimensions

Nous allons travailler avec un tableau de type *char*, qui implique que chaque élément n'a besoin que d'un octet en mémoire.

### Exemple de remplissage d'une ligne

Remplissons la seconde ligne avec les valeurs 0..3:

Listing 1.247 : Exemple de remplissage d'une ligne

```
#include <stdio.h>

char a[3][4];

int main()
{
    int x, y;

    // effacer le tableau
    for (x=0; x<3; x++)
        for (y=0; y<4; y++)
            a[x][y]=0;

    // remplir la 2ème ligne avec 0..3
    for (y=0; y<4; y++)
        a[1][y]=y;
};
```

Les trois lignes sont entourées en rouge. Nous voyons que la seconde ligne a maintenant les valeurs 0, 1, 2 et 3:

Address	Hex dump
00C33370	00 00 00 00 00 01 02 03 00 00 00 00 00 00 00 00
00C33380	02 00 00 00 C3 66 47 4E C3 66 47 4E 00 00 00 00
00C33390	00 00 00 00 00 00 00 00 00 00 00 00 00 00 00 00
00C333A0	00 00 00 00 00 00 00 00 00 00 00 00 00 00 00 00
00C333B0	00 00 00 00 00 00 00 00 00 00 00 00 00 00 00 00

Fig. 1.92: OllyDbg : le tableau est rempli

### Exemple de remplissage d'une colonne

Remplissons la troisième colonne avec les valeurs: 0..2:

Listing 1.248 : Exemple de remplissage d'une colonne

```
#include <stdio.h>

char a[3][4];

int main()
{
    int x, y;

    // effacer le tableau
    for (x=0; x<3; x++)
        for (y=0; y<4; y++)
            a[x][y]=0;

    // remplir la troisième colonne avec 0..2:
    for (x=0; x<3; x++)
        a[x][2]=x;
};
```

Les trois lignes sont entourées en rouge ici.

Nous voyons que dans chaque ligne, à la troisième position, ces valeurs sont écrites: 0, 1 et 2.

Address	Hex dump
01033380	00 00 00 00 00 00 01 00 00 00 02 00 02 00 00 00
01033390	00 00 00 00 1E HH EF 31 1E HH EF 31 00 00 00 00
010333A0	00 00 00 00 00 00 00 00 00 00 00 00 00 00 00 00
010333B0	00 00 00 00 00 00 00 00 00 00 00 00 00 00 00 00

Fig. 1.93: OllyDbg : le tableau est rempli

### Accéder à un tableau en deux dimensions comme un à une dimension

Nous pouvons facilement nous assurer qu'il est possible d'accéder à un tableau en deux dimensions d'au moins deux façons:

```
#include <stdio.h>

char a[3][4];

char get_by_coordinates1 (char array[3][4], int a, int b)
{
    return array[a][b];
};

char get_by_coordinates2 (char *array, int a, int b)
{
    // traiter le tableau en entrée comme uni-dimensionnel
    // 4 est ici la largeur du tableau
    return array[a*4+b];
};

char get_by_coordinates3 (char *array, int a, int b)
```

```

{
    // traiter le tableau en entrée comme un pointeur
    // calculer l'adresse, y prendre une valeur
    // 4 est ici la largeur du tableau
    return *(array+a*4+b);
};

int main()
{
    a[2][3]=123;
    printf ("%d\n", get_by_coordinates1(a, 2, 3));
    printf ("%d\n", get_by_coordinates2(a, 2, 3));
    printf ("%d\n", get_by_coordinates3(a, 2, 3));
};

```

Compilons<sup>136</sup> le et lançons le: il montre des valeurs correctes.

Ce que MSVC 2013 a généré est fascinant, les trois routines sont les mêmes!

Listing 1.249 : MSVC 2013 avec optimisation x64

```

array$ = 8
a$ = 16
b$ = 24
get_by_coordinates3 PROC
; RCX=adresse du tableau
; RDX=a
; R8=b
    movsxd    rax, r8d
; EAX=b
    movsxd    r9, edx
; R9=a
    add      rax, rcx
; RAX=b+adresse du tableau
    movzx    eax, BYTE PTR [rax+r9*4]
; AL=charger l'octet à l'adresse RAX+R9*4=b+adresse du tableau+a*4=adresse du
    tableau+a*4+b
    ret     0
get_by_coordinates3 ENDP

array$ = 8
a$ = 16
b$ = 24
get_by_coordinates2 PROC
    movsxd    rax, r8d
    movsxd    r9, edx
    add      rax, rcx
    movzx    eax, BYTE PTR [rax+r9*4]
    ret     0
get_by_coordinates2 ENDP

array$ = 8

```

<sup>136</sup>Ce programme doit être compilé comme un programme C, pas C++, sauvegardez-le dans un fichier avec l'extension .c pour le compiler avec MSVC

```

a$ = 16
b$ = 24
get_by_coordinates1 PROC
    movsxd rax, r8d
    movsxd r9, edx
    add    rax, rcx
    movzx  eax, BYTE PTR [rax+r9*4]
    ret    0
get_by_coordinates1 ENDP

```

GCC génère des routines équivalentes, mais légèrement différentes:

Listing 1.250 : GCC 4.9 x64 avec optimisation

```

; RDI=adresse du tableau
; RSI=a
; RDX=b

get_by_coordinates1:
; étendre le signe sur 64-bit des valeurs 32-bit en entrée "a" et "b"
    movsx rsi, esi
    movsx rdx, edx
    lea   rax, [rdi+rsi*4]
; RAX=RDI+RSI*4=adresse du tableau+a*4
    movzx eax, BYTE PTR [rax+rdx]
; AL=charger l'octet à l'adresse RAX+RDX=adresse du tableau+a*4+b
    ret

get_by_coordinates2:
    lea   eax, [rdx+rsi*4]
; RAX=RDX+RSI*4=b+a*4
    cdqe
    movzx eax, BYTE PTR [rdi+rax]
; AL=charger l'octet à l'adresse RDI+RAX=adresse du tableau+b+a*4
    ret

get_by_coordinates3:
    sal   esi, 2
; ESI=a<<2=a*4
; étendre le signe sur 64-bit des valeurs 32-bit en entrée "a*4" et "b"
    movsx rdx, edx
    movsx rsi, esi
    add   rdi, rsi
; RDI=RDI+RSI=adresse du tableau+a*4
    movzx eax, BYTE PTR [rdi+rdx]
; AL=charger l'octet à l'adresse RDI+RAX=adresse du tableau+a*4+b
    ret

```

### Exemple de tableau à trois dimensions

C'est la même chose pour des tableaux multidimensionnels.



Nous allons travailler avec des tableaux de type *int* : chaque élément nécessite 4 octets en mémoire.

Voyons ceci:

Listing 1.251 : simple exemple

```
#include <stdio.h>

int a[10][20][30];

void insert(int x, int y, int z, int value)
{
    a[x][y][z]=value;
};
```

## x86

Nous obtenons (MSVC 2010) :

Listing 1.252 : MSVC 2010

```
_DATA    SEGMENT
COMM     _a:DWORD:01770H
_DATA    ENDS
PUBLIC   _insert
_TEXT    SEGMENT
_x$ = 8           ; taille = 4
_y$ = 12          ; taille = 4
_z$ = 16          ; taille = 4
_value$ = 20      ; taille = 4
_insert  PROC
    push  ebp
    mov   ebp, esp
    mov   eax, DWORD PTR _x$[ebp]
    imul  eax, 2400           ; eax=600*4*x
    mov   ecx, DWORD PTR _y$[ebp]
    imul  ecx, 120           ; ecx=30*4*y
    lea   edx, DWORD PTR _a[eax+ecx] ; edx=a + 600*4*x + 30*4*y
    mov   eax, DWORD PTR _z$[ebp]
    mov   ecx, DWORD PTR _value$[ebp]
    mov   DWORD PTR [edx+eax*4], ecx ; *(edx+z*4)=valeur
    pop   ebp
    ret   0
_insert  ENDP
_TEXT    ENDS
```

Rien de particulier. Pour le calcul de l'index, trois arguments en entrée sont utilisés dans la formule  $address = 600 \cdot 4 \cdot x + 30 \cdot 4 \cdot y + 4z$ , pour représenter le tableau comme multidimensionnel. N'oubliez pas que le type *int* est 32-bit (4 octets), donc tous les coefficients doivent être multipliés par 4.

Listing 1.253 : GCC 4.4.1

```

insert    public insert
          proc near

x         = dword ptr  8
y         = dword ptr  0Ch
z         = dword ptr  10h
value    = dword ptr  14h

          push    ebp
          mov     ebp, esp
          push    ebx
          mov     ebx, [ebp+x]
          mov     eax, [ebp+y]
          mov     ecx, [ebp+z]
          lea    edx, [eax+eax]      ; edx=y*2
          mov     eax, edx          ; eax=y*2
          shl    eax, 4             ; eax=(y*2)<<4 = y*2*16 = y*32
          sub    eax, edx          ; eax=y*32 - y*2=y*30
          imul   edx, ebx, 600     ; edx=x*600
          add    eax, edx          ; eax=eax+edx=y*30 + x*600
          lea    edx, [eax+ecx]    ; edx=y*30 + x*600 + z
          mov     eax, [ebp+value]
          mov     dword ptr ds:a[edx*4], eax ; *(a+edx*4)=valeur
          pop     ebx
          pop     ebp
          retn
insert    endp

```

Le compilateur GCC fait cela différemment.

Pour une des opérations du calcul  $(30y)$ , GCC produit un code sans instruction de multiplication. Voici comment il fait:  $(y + y) \ll 4 - (y + y) = (2y) \ll 4 - 2y = 2 \cdot 16 \cdot y - 2y = 32y - 2y = 30y$ . Ainsi, pour le calcul de  $30y$ , seulement une addition, un décalage de bit et une soustraction sont utilisés. Ceci fonctionne plus vite.

### ARM + sans optimisation Xcode 4.6.3 (LLVM) (Mode Thumb)

Listing 1.254 : sans optimisation Xcode 4.6.3 (LLVM) (Mode Thumb)

```

_insert

value    = -0x10
z        = -0xC
y        = -8
x        = -4

; allouer de l'espace sur la pile locale pour 4 valeurs de type int
SUB      SP, SP, #0x10
MOV      R9, 0xFC2 ; a
ADD      R9, PC
LDR.W   R9, [R9] ; prendre le pointeur sur le tableau

```

```

STR    R0, [SP,#0x10+x]
STR    R1, [SP,#0x10+y]
STR    R2, [SP,#0x10+z]
STR    R3, [SP,#0x10+value]
LDR    R0, [SP,#0x10+value]
LDR    R1, [SP,#0x10+z]
LDR    R2, [SP,#0x10+y]
LDR    R3, [SP,#0x10+x]
MOV    R12, 2400
MUL.W  R3, R3, R12
ADD    R3, R9
MOV    R9, 120
MUL.W  R2, R2, R9
ADD    R2, R3
LSLS   R1, R1, #2 ; R1=R1<<2
ADD    R1, R2
STR    R0, [R1] ; R1 - adresse de l'élément du tableau
; libérer le chunk sur la pile locale, alloué pour 4 valeurs de type int
ADD    SP, SP, #0x10
BX     LR

```

LLVM sans optimisation sauve toutes les variables dans la pile locale, ce qui est redondant.

L'adresse de l'élément du tableau est calculée par la formule vue précédemment.

### ARM + avec optimisation Xcode 4.6.3 (LLVM) (Mode Thumb)

Listing 1.255 : avec optimisation Xcode 4.6.3 (LLVM) (Mode Thumb)

```

_insert
MOVW   R9, #0x10FC
MOV.W  R12, #2400
MOVT.W R9, #0
RSB.W  R1, R1, R1, LSL#4 ; R1 = y. R1=y<<4 - y = y*16 - y = y*15
ADD    R9, PC
LDR.W  R9, [R9] ; R9 = pointeur sur la tableau a
MLA.W  R0, R0, R12, R9 ; R0 = x, R12 = 2400, R9 = pointeur sur a.
; R0=x*2400 + ptr sur a
ADD.W  R0, R0, R1, LSL#3 ; R0 = R0+R1<<3 = R0+R1*8 = x*2400 + ptr sur a +
; y*15*8 =
; ptr sur a + y*30*4 + x*600*4
STR.W  R3, [R0,R2,LSL#2] ; R2 = z, R3 = valeur. adresse=R0+z*4 =
; ptr sur a + y*30*4 + x*600*4 + z*4
BX     LR

```

L'astuce de remplacer la multiplication par des décalage, addition et soustraction que nous avons déjà vue est aussi utilisée ici.

Ici, nous voyons aussi une nouvelle instruction: RSB (*Reverse Subtract*).

Elle fonctionne comme SUB, mais échange ses opérandes l'un avec l'autre avant l'exécution. Pourquoi? SUB et RSB sont des instructions auxquelles un coefficient de

décalage peut être appliqué au second opérande: (LSL#4).

Mais ce coefficient ne peut être appliqué qu'au second opérande.

C'est bien pour des opérations commutatives comme l'addition ou la multiplication (les opérandes peuvent être échangés sans changer le résultat).

Mais la soustraction est une opération non commutative, donc RSB existe pour ces cas.

## MIPS

Mon exemple est minuscule, donc le compilateur GCC a décidé de mettre le tableau *a* dans la zone de 64KiB adressable par le Global Pointer.

Listing 1.256 : GCC 4.4.5 avec optimisation (IDA)

```

insert:
; $a0=x
; $a1=y
; $a2=z
; $a3=valeur
        sll    $v0, $a0, 5
; $v0 = $a0<<5 = x*32
        sll    $a0, 3
; $a0 = $a0<<3 = x*8
        addu   $a0, $v0
; $a0 = $a0+$v0 = x*8+x*32 = x*40
        sll    $v1, $a1, 5
; $v1 = $a1<<5 = y*32
        sll    $v0, $a0, 4
; $v0 = $a0<<4 = x*40*16 = x*640
        sll    $a1, 1
; $a1 = $a1<<1 = y*2
        subu   $a1, $v1, $a1
; $a1 = $v1-$a1 = y*32-y*2 = y*30
        subu   $a0, $v0, $a0
; $a0 = $v0-$a0 = x*640-x*40 = x*600
        la    $gp, __gnu_local_gp
        addu   $a0, $a1, $a0
; $a0 = $a1+$a0 = y*30+x*600
        addu   $a0, $a2
; $a0 = $a0+$a2 = y*30+x*600+z
; charger l'adresse de la table:
        lw    $v0, (a & 0xFFFF)($gp)
; multiplier l'index par 4 pour avancer d'un élément du tableau:
        sll    $a0, 2
; ajouter l'index multiplié et l'adresse de la table:
        addu   $a0, $v0, $a0
; stocker la valeur dans la table et retourner:
        jr    $ra
        sw    $a3, 0($a0)

        .comm a:0x1770

```

### Obtenir la dimension d'un tableau multidimensionnel

Toute fonction de traitement de chaîne, à laquelle un tableau de caractère lui est passée, ne peut pas en déduire la taille de ce tableau en entrée.

Par exemple:

```
int get_element(int array[10][20], int x, int y)
{
    return array[x][y];
};

int main()
{
    int array[10][20];

    get_element(array, 4, 5);
};
```

...si compilé (par n'importe quel compilateur) et ensuite décompilé par Hex-Rays:

```
int get_element(int *array, int x, int y)
{
    return array[20 * x + y];
}
```

Il n'y a pas moyen de trouver la taille de la première dimension. Si la valeur  $x$  passée est trop grosse, un dépassement de tampon peut se produire, un élément d'un endroit aléatoire en mémoire sera lu.

Et un tableau 3D:

```
int get_element(int array[10][20][30], int x, int y, int z)
{
    return array[x][y][z];
};

int main()
{
    int array[10][20][30];

    get_element(array, 4, 5, 6);
};
```

Hex-Rays:

```
int get_element(int *array, int x, int y, int z)
{
    return array[600 * x + z + 30 * y];
}
```

À nouveau, seules deux des 3 dimensions peuvent être déduites.

## Plus d'exemples

L'écran de l'ordinateur est représenté comme un tableau 2D, mais le buffer vidéo est un tableau linéaire 1D. Nous en parlons ici: [8.15.2 on page 1184](#).

Un autre exemple dans ce livre est le jeu Minesweeper: son champ est aussi un tableau à deux dimensions: [8.4 on page 1047](#).

### 1.26.7 Ensemble de chaînes comme un tableau à deux dimensions

Retravajlons la fonction qui renvoie le nom d'un mois: `listado`.[1.235](#).

Comme vous le voyez, au moins une opération de chargement en mémoire est nécessaire pour préparer le pointeur sur la chaîne représentant le nom du mois.

Est-il possible de se passer de cette opération de chargement en mémoire?

En fait oui, si vous représentez la liste de chaînes comme un tableau à deux dimensions:

```
#include <stdio.h>
#include <assert.h>

const char month2[12][10]=
{
    { 'j','a','n','v','i','e','r', 0, 0, 0 },
    { 'f','e','b','v','r','i','e','r', 0, 0 },
    { 'm','a','s', 0, 0, 0, 0, 0, 0, 0 },
    { 'a','v','r','i','l', 0, 0, 0, 0, 0, 0 },
    { 'm','a','i', 0, 0, 0, 0, 0, 0, 0 },
    { 'j','u','i','n', 0, 0, 0, 0, 0, 0 },
    { 'j','u','i','l','l','e','t', 0, 0, 0, 0 },
    { 'a','o','u','t', 0, 0, 0, 0, 0, 0 },
    { 's','e','p','t','e','m','b','r','e', 0 },
    { 'o','c','t','o','b','r','e', 0, 0, 0 },
    { 'n','o','v','e','m','b','r','e', 0, 0 },
    { 'd','e','c','e','m','b','r','e', 0, 0 }
};

// dans l'intervalle 0..11
const char* get_month2 (int month)
{
    return &month2[month][0];
};
```

Voici ce que nous obtenons:

Listing 1.257 : MSVC 2013 x64 avec optimisation

month2	DB	04aH
	DB	061H
	DB	06eH
	DB	075H

```

    DB    061H
    DB    072H
    DB    079H
    DB    00H
    DB    00H
    DB    00H
    ...

get_month2 PROC
; étendre le signe de l'argument en entrée sur 64-bit
    movsxd rax, ecx
    lea    rcx, QWORD PTR [rax+rax*4]
; RCX=mois+mois*4=mois*5
    lea    rax, OFFSET FLAT:month2
; RAX=pointeur sur la table
    lea    rax, QWORD PTR [rax+rcx*2]
; RAX=pointeur sur la table + RCX*2=pointeur sur la table + mois*5*2=pointeur
  sur la table + mois*10
    ret    0
get_month2 ENDP

```

Il n'y a pas du tout d'accès à la mémoire.

Tout ce que fait cette fonction, c'est de calculer le point où le premier caractère du nom du mois se trouve: *pointeur\_sur\_la\_table + mois \* 10*.

Il y a deux instructions LEA, qui fonctionnent en fait comme plusieurs instructions MUL et MOV.

La largeur du tableau est de 10 octets.

En effet, la chaîne la plus longue ici—«septembre»—fait 9 octets, plus l'indicateur de fin de chaîne 0, ça fait 10 octets

Le reste du nom de chaque mois est complété par des zéros, afin d'occuper le même espace (10 octets).

Donc, notre fonction fonctionne même plus vite, car toutes les chaînes débutent à une adresse qui peut être facilement calculée.

GCC 4.9 avec optimisation fait encore plus court:

Listing 1.258 : GCC 4.9 x64 avec optimisation

```

movsx  rdi, edi
lea    rax, [rdi+rdi*4]
lea    rax, month2[rax+rax]
ret

```

LEA est aussi utilisé ici pour la multiplication par 10.

Les compilateurs sans optimisations génèrent la multiplication différemment.

Listing 1.259 : GCC 4.9 x64 sans optimisation

```

get_month2:
    push  rbp

```

```

    mov     rbp, rsp
    mov     DWORD PTR [rbp-4], edi
    mov     eax, DWORD PTR [rbp-4]
    movsx   rdx, eax
; RDX = valeur entrée avec signe étendu
    mov     rax, rdx
; RAX = mois
    sal    rax, 2
; RAX = mois<<2 = mois*4
    add    rax, rdx
; RAX = RAX+RDX = mois*4+mois = mois*5
    add    rax, rax
; RAX = RAX*2 = mois*5*2 = mois*10
    add    rax, OFFSET FLAT:month2
; RAX = mois*10 + pointeur sur la table
    pop    rbp
    ret

```

MSVC sans optimisation utilise simplement l'instruction IMUL :

Listing 1.260 : MSVC 2013 x64 sans optimisation

```

month$ = 8
get_month2 PROC
    mov     DWORD PTR [rsp+8], ecx
    movsxd  rax, DWORD PTR month$[rsp]
; RAX = étendre le signe de la valeur entrée sur 64-bit
    imul   rax, rax, 10
; RAX = RAX*10
    lea    rcx, OFFSET FLAT:month2
; RCX = pointeur sur la table
    add    rcx, rax
; RCX = RCX+RAX = pointeur sur la table+mois*10
    mov    rax, rcx
; RAX = pointeur sur la table+mois*10
    mov    ecx, 1
; RCX = 1
    imul   rcx, rcx, 0
; RCX = 1*0 = 0
    add    rax, rcx
; RAX = pointeur sur la table+mois*10 + 0 = pointeur sur la table+mois*10
    ret    0
get_month2 ENDP

```

Mais une chose est est curieuse: pourquoi ajouter une multiplication par zéro et ajouter zéro au résultat final?

Ceci ressemble à une bizarrerie du générateur de code du compilateur, qui n'a pas été détectée par les tests du compilateur (le code résultant fonctionne correctement après tout). Nous examinons volontairement de tels morceaux de code, afin que le lecteur prenne conscience qu'il ne doit parfois pas se casser la tête sur des artefacts de compilateur.



**32-bit ARM**

Keil avec optimisation pour le mode Thumb utilise l'instruction de multiplication MULS :

Listing 1.261 : avec optimisation Keil 6/2013 (Mode Thumb)

```

; R0 = mois
    MOVS    r1,#0xa
; R1 = 10
    MULS    r0,r1,r0
; R0 = R1*R0 = 10*mois
    LDR     r1,|L0.68|
; R1 = pointer sur la table
    ADDS    r0,r0,r1
; R0 = R0+R1 = 10*mois + pointer sur la table
    BX     lr

```

Keil avec optimisation pour mode ARM utilise des instructions d'addition et de décalage:

Listing 1.262 : avec optimisation Keil 6/2013 (Mode ARM)

```

; R0 = mois
    LDR     r1,|L0.104|
; R1 = pointeur sur la table
    ADD     r0,r0,r0,LSL #2
; R0 = R0+R0<<2 = R0+R0*4 = mois*5
    ADD     r0,r1,r0,LSL #1
; R0 = R1+R0<<2 = pointeur sur la table + mois*5*2 = pointeur sur la table +
    mois*10
    BX     lr

```

**ARM64**

Listing 1.263 : GCC 4.9 ARM64 avec optimisation

```

; W0 = mois
    sxtw    x0, w0
; X0 = valeur entrée avec signe étendu
    adrp   x1, .LANCHOR1
    add    x1, x1, :lo12:.LANCHOR1
; X1 = pointeur sur la table
    add    x0, x0, x0, lsl 2
; X0 = X0+X0<<2 = X0+X0*4 = X0*5
    add    x0, x1, x0, lsl 1
; X0 = X1+X0<<1 = X1+X0*2 = pointeur sur la table + X0*10
    ret

```

SXTW est utilisée pour étendre le signe, convertir l'entrée 32-bit en 64-bit et stocker le résultat dans X0.

La paire ADRP/ADD est utilisée pour charger l'adresse de la table.

L'instruction ADD a aussi un suffixe LSL, qui aide avec les multiplications.

**MIPS**

Listing 1.264 : GCC 4.4.5 avec optimisation (IDA)

```

        .globl get_mois2
get_mois2:
; $a0=mois
        sll    $v0, $a0, 3
; $v0 = $a0<<3 = mois*8
        sll    $a0, 1
; $a0 = $a0<<1 = mois*2
        addu   $a0, $v0
; $a0 = mois*2+mois*8 = mois*10
; charger l'adresse de la table:
        la     $v0, mois2
; ajouter l'adresse de la table et l'index que nous avons calculé et sortir:
        jr     $ra
        addu   $v0, $a0

mois2:   .ascii "janvier"<0>
        .byte 0, 0
aFebruary: .ascii "fevrier"<0>
        .byte 0
aMarch:   .ascii "mars"<0>
        .byte 0, 0, 0, 0
aApril:   .ascii "avril"<0>
        .byte 0, 0, 0, 0
aMay:     .ascii "mai"<0>
        .byte 0, 0, 0, 0, 0, 0
aJune:    .ascii "juin"<0>
        .byte 0, 0, 0, 0, 0
aJuly:    .ascii "juillet"<0>
        .byte 0, 0, 0, 0, 0
aAugust:  .ascii "aout"<0>
        .byte 0, 0, 0
aSeptember: .ascii "septembre"<0>
aOctober: .ascii "octobre"<0>
        .byte 0, 0
aNovember: .ascii "novembre"<0>
        .byte 0
aDecember: .ascii "decembre"<0>
        .byte 0, 0, 0, 0, 0, 0, 0, 0, 0

```

**Conclusion**

C'est une technique surannée de stocker des chaînes de texte. Vous pouvez en trouver beaucoup dans Oracle RDBMS, par exemple. Il est difficile de dire si ça vaut la peine de le faire sur des ordinateurs modernes. Néanmoins, c'est un bon exemple de tableaux, donc il a été ajouté à ce livre.

### 1.26.8 Conclusion

Un tableau est un ensemble de données adjacentes en mémoire.

C'est vrai pour tout type d'élément, structures incluses.

Pour accéder à un élément spécifique d'un tableau, il suffit de calculer son adresse.

Donc, un pointeur sur un tableau et l'adresse de son premier élément—sont la même chose. C'est pourquoi les expressions `ptr[0]` et `*ptr` sont équivalentes en C/C++. Il est intéressant de noter que Hex-Rays remplace souvent la première par la seconde. Il procède ainsi lorsqu'il n'a aucune idée qu'il travaille avec un pointeur sur le tableau complet et pense que c'est un pointeur sur une seule variable.

### 1.26.9 Exercices

- <http://challenges.re/62>
- <http://challenges.re/63>
- <http://challenges.re/64>
- <http://challenges.re/65>
- <http://challenges.re/66>

## 1.27 Exemple: un bogue dans Angband

Un ancien jeu rogue-like des années 90 <sup>137</sup> avait un bogue dans l'esprit de "Roadside Picnic"<sup>138</sup> par les frères Strugatsky ou "The Lost Room", une série TV<sup>139</sup> :

The frog-knows version was abundant of bugs. The funniest of them led to a cunning technique of cheating the game, that was called "mushroom farming". If there were more than a certain number (about five hundred) of objects in the labyrinth, the game would break, and many old things turned into objects thrown to the floor. Accordingly, the player went into the maze, he made such longitudinal grooves there (with a special spell), and walked along the grooves, creating mushrooms with another special spell. When there were a lot of mushrooms, the player put and took, put and took some useful item, and mushrooms one by one turned into this subject. After that, the player returned with hundreds of copies of the useful item.

( Misha "tiphareth" Verbitsky, <http://imperium.lenin.ru/CEBEP/arc/3/lightmusic/light.htm> )

Et d'autres informations provenant de usenet:

<sup>137</sup>[https://en.wikipedia.org/wiki/Angband\\_\(video\\_game\)](https://en.wikipedia.org/wiki/Angband_(video_game)), <http://rephial.org/>

<sup>138</sup>[https://en.wikipedia.org/wiki/Roadside\\_Picnic](https://en.wikipedia.org/wiki/Roadside_Picnic)

<sup>139</sup>[https://en.wikipedia.org/wiki/The\\_Lost\\_Room](https://en.wikipedia.org/wiki/The_Lost_Room)

From: be...@uswest.com (George Bell)  
 Subject: [Angband] Multiple artifact copies found (bug?)  
 Date: Fri, 23 Jul 1993 15:55:08 GMT

Up to 2000 ft I found only 4 artifacts, now my house is littered with the suckers (FYI, most I've gotten from killing nasties, like Dracoliches and ↗  
 ↳ the  
 like). Something really weird is happening now, as I found multiple copies of the same artifact! My half-elf ranger is down at 2400 ft on one level which is particularly nasty. There is a graveyard plus monsters surrounded by permanent rock and 2 or 3 other special monster rooms! I did so much slashing with my favorite weapon, Crisdurian, that I filled several rooms nearly to the brim with treasure (as usual, mostly junk).

Then, when I found a way into the big vault, I noticed some of the treasure had already been identified (in fact it looked strangely familiar!). Then ↗  
 ↳ I  
 found \*two\* Short Swords named Sting (1d6) (+7,+8), and I just ran across a third copy! I have seen multiple copies of Gurthang on this level as well. Is there some limit on the number of items per level which I have exceeded? This sounds reasonable as all multiple copies I have seen come from this ↗  
 ↳ level.

I'm playing PC angband. Anybody else had this problem?

-George Bell

Help! I need a Rod of Restore Life Levels, if there is such a thing. ↗  
 ↳ These  
 Graveyards are nasty (Black Reavers and some speed 2 wraith in particular).

( <https://groups.google.com/forum/#!original/rec.games.moria/jItmfrdGyL8/8csctQqA7PQJ> )

From: Ceri <cm...@andrew.cmu.edu>  
 Subject: Re: [Angband] Multiple artifact copies found (bug?)  
 Date: Fri, 23 Jul 1993 23:32:20 -0400

welcome to the mush bug. if there are more than 256 items on the floor, things start duplicating. learn to harness this power and you will win shortly :>

--Rick

( [google groups](#) )

From: nwe...@soda.berkeley.edu (Nicholas C. Weaver)  
 Subject: Re: [Angband] Multiple artifact copies found (bug?)  
 Date: 24 Jul 1993 18:18:05 GMT

In article <74348474...@unix1.andrew.cmu.edu> Ceri <cm...@andrew.cmu.edu> ↗  
 ↳ writes:  
 >welcome to the mush bug. if there are more than 256 items

```
>on the floor, things start duplicating. learn to harness
>this power and you will win shortly :>
>
>--Rick
```

Question on this. Is it only the first 256 items which get duplicated? What about the original items? Etc Etc Etc...

Oh, for those who like to know about bugs, though, the -n option (start new character) has the following behavior:

(this is in version 2.4.Frog.knows on unix)

If you hit controll-p, you keep your old stats.

You loose all record of artifacts founds and named monsters killed.

You loose all items you are carrying (they get turned into error in objid(s) ).

You loose your gold.

You KEEP all the stuff in your house.

If you kill something, and then quaff a potion of restore life levels, you are back up to where you were before in EXPERIENCE POINTS!!

Gaining spells will not work right after this, unless you have a gain int item (for spellcasters) or gain wis item (for priests/palidans), ↗  
 ↘ in  
 which case after performing the above, then take the item back on and off, you will be able to learn spells normally again.

This can be exploited, if you are a REAL H0ZER (like me), into getting multiple artifacts early on. Just get to a level where you can pound wormtongue into the ground, kill him, go up, drop your stuff in your house, buy a few potions of restore exp and high value spellbooks with your leftover gold, angband -n yourself back to what you were before, and repeat the process. Yes, you CAN kill wormtongue multiple times. :)

This also allows the creation of a human rogue with dunedain ↗  
 ↘ warrior  
 starting stats.

Of course, such practices are evil, vile, and disgusting. I take ↗  
 ↘ no  
 liability for the results of spreading this information. Yeah, it's ↗  
 ↘ another  
 bug to go onto the pile.

--  
 Nicholas C. Weaver            perpetual ensign guppy            nwe...@soda.berkeley.↗

↳ edu  
 It is a tale, told by an idiot, full of sound and fury, .signifying ↗  
 ↳ nothing.  
     Since C evolved out of B, and a C+ is close to a B,  
     does that mean that C++ is a devolution of the language?

( <https://groups.google.com/forum/#!original/rec.games.moria/jItmfrdGyL8/FoQeiccewHAJ> )

[Le fil de discussion complet.](#)

J'ai trouvé la version avec le bogue (2.4 fk)<sup>140</sup>, et on peut voir clairement comment les tableaux globaux sont déclarés:

```
/* Number of dungeon objects */
#define MAX_DUNGEON_OBJ 423

...

int16 sorted_objects[MAX_DUNGEON_OBJ];

/* Identified objects flags */
int8u object_ident[OBJECT_IDENT_SIZE];
int16 t_level[MAX_OBJ_LEVEL+1];
inven_type t_list[MAX_TALLOC];
inven_type inventory[INVEN_ARRAY_SIZE];
```

Peut-être que ceci est une raison. La constante `MAX_DUNGEON_OBJ` est trop petite. Peut-être que les auteurs devraient utiliser des listes chaînées ou d'autres structures de données, qui ont une taille illimitée. Mais les tableaux sont plus simples à utiliser.

Un autre exemple de débordement de tampon dans un tableau défini globalement: [3.31 on page 832](#).

## 1.28 Manipulation de bits spécifiques

Beaucoup de fonctions définissent leurs arguments comme des flags dans un champ de bits.

Bien sûr, ils pourraient être substitués par un ensemble de variables de type *bool*, mais ce n'est pas frugal.

### 1.28.1 Test d'un bit spécifique

#### x86

Exemple avec l'API win32:

```
HANDLE fh;
```

<sup>140</sup><http://rephial.org/release/2.4.fk>, <https://yurichev.com/mirrors/angband-2.4.fk.tar>

```
fh=CreateFile ("file", GENERIC_WRITE | GENERIC_READ, ↵
↳ FILE_SHARE_READ, NULL, OPEN_ALWAYS, FILE_ATTRIBUTE_NORMAL, NULL);
```

Nous obtenons (MSVC 2010) :

Listing 1.265 : MSVC 2010

```
push    0
push    128          ; 00000080H
push    4
push    0
push    1
push    -1073741824 ; c0000000H
push    OFFSET $SG78813
call    DWORD PTR __imp__CreateFileA@28
mov     DWORD PTR _fh$[ebp], eax
```

Regardons dans WinNT.h:

Listing 1.266 : WinNT.h

```
#define GENERIC_READ          (0x80000000L)
#define GENERIC_WRITE         (0x40000000L)
#define GENERIC_EXECUTE      (0x20000000L)
#define GENERIC_ALL           (0x10000000L)
```

Tout est clair, `GENERIC_READ | GENERIC_WRITE = 0x80000000 | 0x40000000 = 0xC0000000`, et c'est la valeur utilisée comme second argument pour la fonction `CreateFile()`<sup>141</sup>.

Comment `CreateFile()` va tester ces flags?

Si nous regardons dans `KERNEL32.DLL` de Windows XP SP3 x86, nous trouverons ce morceau de code dans `CreateFileW` :

Listing 1.267 : KERNEL32.DLL (Windows XP SP3 x86)

```
.text:7C83D429    test    byte ptr [ebp+dwDesiredAccess+3], 40h
.text:7C83D42D    mov     [ebp+var_8], 1
.text:7C83D434    jz     short loc_7C83D417
.text:7C83D436    jmp    loc_7C810817
```

Ici nous voyons l'instruction `TEST`, toutefois elle n'utilise pas complètement le second argument, mais seulement l'octet le plus significatif et le teste avec le flag `0x40` (ce qui implique le flag `GENERIC_WRITE` ici).

`TEST` est essentiellement la même chose que `AND`, mais sans sauver le résultat (rappelez vous le cas de `CMP` qui est la même chose que `SUB`, mais sans sauver le résultat (1.12.4 on page 119)).

La logique de ce bout de code est la suivante:

```
if ((dwDesiredAccess&0x40000000) == 0) goto loc_7C83D417
```

<sup>141</sup>[msdn.microsoft.com/en-us/library/aa363858\(VS.85\).aspx](http://msdn.microsoft.com/en-us/library/aa363858(VS.85).aspx)

Si l'instruction AND laisse ce bit, le flag ZF sera mis à zéro et le saut conditionnel JZ ne sera pas effectué. Le saut conditionnel est effectué uniquement si le bit 0x40000000 est absent dans la variable `dwDesiredAccess` — auquel cas le résultat du AND est 0, ZF est mis à 1 et le saut conditionnel est effectué.

Essayons avec GCC 4.4.1 et Linux:

```
#include <stdio.h>
#include <fcntl.h>

void main()
{
    int handle;

    handle=open ("file", O_RDWR | O_CREAT);
};
```

Nous obtenons:

Listing 1.268 : GCC 4.4.1

```
main                public main
                   proc near
main                = dword ptr -20h
var_20              = dword ptr -1Ch
var_1C              = dword ptr -4

                   push    ebp
                   mov     ebp, esp
                   and     esp, 0FFFFFF0h
                   sub     esp, 20h
                   mov     [esp+20h+var_1C], 42h
                   mov     [esp+20h+var_20], offset aFile ; "file"
                   call    _open
                   mov     [esp+20h+var_4], eax
                   leave
                   retn
main                endp
```

Si nous regardons dans la fonction `open()` de la bibliothèque `libc.so.6`, c'est seulement un appel système:

Listing 1.269 : `open()` (`libc.so.6`)

```
.text:000BE69B     mov     edx, [esp+4+mode] ; mode
.text:000BE69F     mov     ecx, [esp+4+flags] ; flags
.text:000BE6A3     mov     ebx, [esp+4+filename] ; filename
.text:000BE6A7     mov     eax, 5
.text:000BE6AC     int     80h                ; LINUX - sys_open
```

Donc, le champ de bits pour `open()` est apparemment testé quelque part dans le noyau Linux.



Bien sûr, il est facile de télécharger le code source de la Glibc et du noyau Linux, mais nous voulons comprendre ce qui se passe sans cela.

Donc, à partir de Linux 2.6, lorsque l'appel système `sys_open` est appelé, le contrôle passe finalement à `do_sys_open`, et à partir de là—à la fonction `do_filp_open()` (elle est située ici `fs/namei.c` dans l'arborescence des sources du noyau).

N.B. Outre le passage des arguments par la pile, il y a aussi une méthode consistant à passer certains d'entre eux par des registres. Ceci est aussi appelé `fastcall` (6.1.3 on page 955). Ceci fonctionne plus vite puisque le CPU ne doit pas faire d'accès à la pile en mémoire pour lire la valeur des arguments. GCC a l'option `regparm`<sup>142</sup>, avec laquelle il est possible de définir le nombre d'arguments qui peuvent être passés par des registres.

Le noyau Linux 2.6 est compilé avec l'option `-mregparm=3`<sup>143 144</sup>.

Cela signifie que les 3 premiers arguments sont passés par les registres EAX, EDX et ECX, et le reste via la pile. Bien sûr, si le nombre d'arguments est moins que 3, seule une partie de ces registres seront utilisés.

Donc, téléchargeons le noyau Linux 2.6.31, compilons-le dans Ubuntu: `make vmlinux`, ouvrons-le dans `IDA`, et cherchons la fonction `do_filp_open()`. Au début, nous voyons (les commentaires sont les miens) :

Listing 1.270 : `do_filp_open()` (noyau Linux kernel 2.6.31)

```
do_filp_open  proc near
...
                push    ebp
                mov     ebp, esp
                push    edi
                push    esi
                push    ebx
                mov     ebx, ecx
                add     ebx, 1
                sub     esp, 98h
                mov     esi, [ebp+arg_4] ; acc_mode (5ème argument)
                test    bl, 3
                mov     [ebp+var_80], eax ; dfd (1er argument)
                mov     [ebp+var_7C], edx ; pathname (2ème argument)
                mov     [ebp+var_78], ecx ; open_flag (3ème argument)
                jnz     short loc_C01EF684
                mov     ebx, ecx          ; ebx <- open_flag
```

GCC sauve les valeurs des 3 premiers arguments dans la pile locale. Si cela n'était pas fait, le compilateur ne toucherait pas ces registres, et ça serait un environnement trop étroit pour l'`allocateur de registres` du compilateur.

Cherchons ce morceau de code:

Listing 1.271 : `do_filp_open()` (noyau Linux 2.6.31)

<sup>142</sup>[ohse.de/uwe/articles/gcc-attributes.html#func-regparm](http://ohse.de/uwe/articles/gcc-attributes.html#func-regparm)

<sup>143</sup>[kernelnewbies.org/Linux\\_2\\_6\\_20#head-042c62f290834eb1fe0a1942bbf5bb9a4accbc8f](http://kernelnewbies.org/Linux_2_6_20#head-042c62f290834eb1fe0a1942bbf5bb9a4accbc8f)

<sup>144</sup>Voir aussi le fichier `arch/x86/include/asm/calling.h` dans l'arborescence du noyau

```

loc_C01EF684:      ; CODE XREF: do_filp_open+4F
                  test    bl, 40h          ; 0_CREAT
                  jnz    loc_C01EF810
                  mov    edi, ebx
                  shr    edi, 11h
                  xor    edi, 1
                  and    edi, 1
                  test   ebx, 10000h
                  jz     short loc_C01EF6D3
                  or     edi, 2

```

0x40—c'est ce à quoi est égale la macro 0\_CREAT. Le bit 0x40 de open\_flag est testé, et si il est à 1, le saut de l'instruction JNZ suivante est effectué.

## ARM

Le bit 0\_CREAT est testé différemment dans le noyau Linux 3.8.0.

Listing 1.272 : noyau Linux 3.8.0

```

struct file *do_filp_open(int dfd, struct filename *pathname,
                          const struct open_flags *op)
{
    ...
    filp = path_openat(dfd, pathname, &nd, op, flags | LOOKUP_RCU);
    ...
}

static struct file *path_openat(int dfd, struct filename *pathname,
                                struct nameidata *nd, const struct open_flags *op, int ↵
    ↵ flags)
{
    ...
    error = do_last(nd, &path, file, op, &opened, pathname);
    ...
}

static int do_last(struct nameidata *nd, struct path *path,
                  struct file *file, const struct open_flags *op,
                  int *opened, struct filename *name)
{
    ...
    if (!(open_flag & 0_CREAT)) {
        ...
        error = lookup_fast(nd, path, &inode);
        ...
    } else {
        ...
        error = complete_walk(nd);
    }
    ...
}

```

Voici à quoi ressemble le noyau compilé pour le mode ARM dans [IDA](#) :

Listing 1.273 : do\_last() dans vmlinux (IDA)

```

...
.text:C0169EA8    MOV     R9, R3 ; R3 - (4th argument) open_flag
...
.text:C0169ED4    LDR     R6, [R9] ; R6 - open_flag
...
.text:C0169F68    TST     R6, #0x40 ; jumptable C0169F00 default case
.text:C0169F6C    BNE     loc_C016A128
.text:C0169F70    LDR     R2, [R4, #0x10]
.text:C0169F74    ADD     R12, R4, #8
.text:C0169F78    LDR     R3, [R4, #0xC]
.text:C0169F7C    MOV     R0, R4
.text:C0169F80    STR     R12, [R11, #var_50]
.text:C0169F84    LDRB   R3, [R2, R3]
.text:C0169F88    MOV     R2, R8
.text:C0169F8C    CMP     R3, #0
.text:C0169F90    ORRNE  R1, R1, #3
.text:C0169F94    STRNE  R1, [R4, #0x24]
.text:C0169F98    ANDS   R3, R6, #0x200000
.text:C0169F9C    MOV     R1, R12
.text:C0169FA0    LDRNE  R3, [R4, #0x24]
.text:C0169FA4    ANDNE  R3, R3, #1
.text:C0169FA8    EORNE  R3, R3, #1
.text:C0169FAC    STR     R3, [R11, #var_54]
.text:C0169FB0    SUB     R3, R11, #-var_38
.text:C0169FB4    BL     lookup_fast
...
.text:C016A128   loc_C016A128 ; CODE XREF: do_last.isra.14+DC
.text:C016A128    MOV     R0, R4
.text:C016A12C    BL     complete_walk
...

```

TST est analogue à l'instruction TEST en x86. Nous pouvons « pointer » visuellement ce morceau de code grâce au fait que la fonction `lookup_fast()` doit être exécutée dans un cas et `complete_walk()` dans l'autre. Ceci correspond au code source de la fonction `do_last()`. La macro `0_CREAT` vaut `0x40` ici aussi.

## 1.28.2 Mettre (à 1) et effacer (à 0) des bits spécifiques

Par exemple:

```

#include <stdio.h>

#define IS_SET(flag, bit)      ((flag) & (bit))
#define SET_BIT(var, bit)     ((var) |= (bit))
#define REMOVE_BIT(var, bit)  ((var) &= ~(bit))

int f(int a)
{
    int rt=a;

```

```

    SET_BIT (rt, 0x4000);
    REMOVE_BIT (rt, 0x200);

    return rt;
};

int main()
{
    f(0x12340678);
};

```

## x86

### MSVC sans optimisation

Nous obtenons (MSVC 2010) :

Listing 1.274 : MSVC 2010

```

_rt$ = -4          ; size = 4
_a$ = 8           ; size = 4
_f PROC
    push    ebp
    mov     ebp, esp
    push    ecx
    mov     eax, DWORD PTR _a$[ebp]
    mov     DWORD PTR _rt$[ebp], eax
    mov     ecx, DWORD PTR _rt$[ebp]
    or      ecx, 16384          ; 00004000H
    mov     DWORD PTR _rt$[ebp], ecx
    mov     edx, DWORD PTR _rt$[ebp]
    and     edx, -513          ; ffffffffH
    mov     DWORD PTR _rt$[ebp], edx
    mov     eax, DWORD PTR _rt$[ebp]
    mov     esp, ebp
    pop     ebp
    ret     0
_f ENDP

```

L'instruction OR met un bit à la valeur 1 tout en ignorant les autres bits.

AND annule un bit. On peut dire que AND copie simplement tous les bits sauf un. En effet, dans le second opérande du AND seuls les bits qui doivent être sauvés sont mis (à 1), seul celui qu'on ne veut pas copier ne l'est pas (il est à 0 dans le bitmask). C'est la manière la plus facile de mémoriser la logique.



OR exécuté:

CPU - main thread, module set\_reset

Address	Hex dump	ASCII (ANSI)
00E31000	55	
00E31001	8BEC	
00E31003	51	
00E31004	8B45 08	
00E31007	8945 FC	
00E3100A	8B4D FC	
00E3100D	81C9 00400000	
00E31013	894D FC	
00E31016	8B55 FC	
00E31019	81E2 FFFDFFF	
00E3101F	8955 FC	
00E31022	8B45 FC	
00E31025	8B55 FC	
00E31027	5D	
00E31028	C3	
00E31029	CC	

Registers (FPU)

EAX	12340678
ECX	12344678
EDX	00000000
ESP	002FFC88
EBP	002FFC8C
ESI	00000001
EDI	00E33378
EIP	00E31013

Stack [002FFC88]=12340678

Address	Hex dump	ASCII (ANSI)
00E33000	FF FF FF FF FF FF FF FF 00 00 00 00 00 00 00 00	
00E33010	FE FF FF FF 01 00 00 00 39 07 0F 70 C6 28 F0 8F	
00E33020	01 00 00 00 48 23 5D 00 68 4E 5D 00 00 00 00 00	
00E33030	00 00 00 00 00 00 00 00 00 00 00 00 00 00 00	
00E33040	00 00 00 00 00 00 00 00 00 00 00 00 00 00 00	
00E33050	00 00 00 00 00 00 00 00 00 00 00 00 00 00 00	
00E33060	00 00 00 00 00 00 00 00 00 00 00 00 00 00 00	
00E33070	00 00 00 00 00 00 00 00 00 00 00 00 00 00 00	
00E33080	00 00 00 00 00 00 00 00 00 00 00 00 00 00 00	

Fig. 1.95: OllyDbg : OR exécuté

Le 15ème bit est mis: 0x12344678 (0b10010001101000100011001111000).

La valeur est encore rechargée (car le compilateur n'est pas en mode avec optimisation) :

The screenshot displays the OllyDbg interface for the CPU - main thread, module set\_reset. The assembly window shows the following instructions:

```

00E31000 55          PUSH EBP
00E31001 8BEC       MOV EBP,ESP
00E31003 51        PUSH ECX
00E31004 8B45 08    MOV EAX,DWORD PTR SS:[ARG.1]
00E31007 8945 FC    MOV DWORD PTR SS:[LOCAL.1],EAX
00E3100A 8B4D FC    MOV ECX,DWORD PTR SS:[LOCAL.1]
00E3100D 81C9 00400000 OR ECX,00040000
00E31013 894D FC    MOV DWORD PTR SS:[LOCAL.1],ECX
00E31016 8B55 FC    MOV EDX,DWORD PTR SS:[LOCAL.1]
00E31019 81E2 FFFFFFFF AND EDX,FFFFFFFF
00E3101F 8955 FC    MOV DWORD PTR SS:[LOCAL.1],EDX
00E31022 8B45 FC    MOV EAX,DWORD PTR SS:[LOCAL.1]
00E31025 8B55 FC    MOV ESP,EBP
00E31027 5D        POP EBP
00E31028 C3        RETN
00E31029 CC        INT3

```

The Registers (FPU) window shows the following values:

```

EAX 12344678
ECX 12344678
EDX 12344678
ESP 002FFC88
EBP 002FFC8C
ESI 00000001
EDI 00E33378 set_reset.00E33378
EIP 00E31019 set_reset.00E31019

```

The memory dump window shows the following data:

```

Address Hex dump ASCII (ANSI)
00E33000 FF FF FF FF FF FF FF FF 00 00 00 00 00 00 00 00
00E33010 FE FF FF FF 01 00 00 00 39 07 0F 70 C6 28 F0 8F
00E33020 01 00 00 00 48 28 5D 00 68 4E 5D 00 00 00 00 00
00E33030 00 00 00 00 00 00 00 00 00 00 00 00 00 00 00 00
00E33040 00 00 00 00 00 00 00 00 00 00 00 00 00 00 00 00
00E33050 00 00 00 00 00 00 00 00 00 00 00 00 00 00 00 00
00E33060 00 00 00 00 00 00 00 00 00 00 00 00 00 00 00 00
00E33070 00 00 00 00 00 00 00 00 00 00 00 00 00 00 00 00
00E33080 00 00 00 00 00 00 00 00 00 00 00 00 00 00 00 00

```

Fig. 1.96: OllyDbg : valeur rechargée dans EDX

AND exécuté:

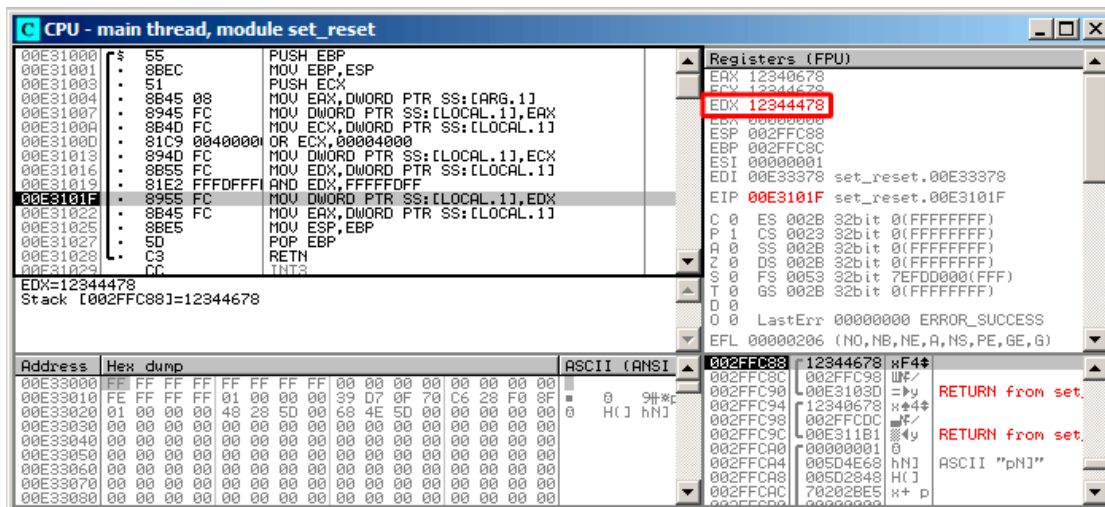

Fig. 1.97: OllyDbg : AND exécuté

Le 10ème bit a été mis à 0 (ou, en d'autres mots, tous les bits ont été laissés sauf le 10ème) et la valeur finale est maintenant 0x12344478 (0b10010001101000100010001111000).

### MSVC avec optimisation

Si nous le compilons dans MSVC avec l'option d'optimisation (/Ox), le code est même plus court:

Listing 1.275 : MSVC avec optimisation

```

_a$ = 8 ; size = 4
_f PROC
    mov     eax, DWORD PTR _a$[esp-4]
    and     eax, -513 ; fffffffFH
    or      eax, 16384 ; 00004000H
    ret     0
_f ENDP

```

### GCC sans optimisation

Essayons avec GCC 4.4.1 sans optimisation:

Listing 1.276 : GCC sans optimisation

```

public f
f proc near

```



```

var_4      = dword ptr -4
arg_0      = dword ptr 8

        push    ebp
        mov     ebp, esp
        sub     esp, 10h
        mov     eax, [ebp+arg_0]
        mov     [ebp+var_4], eax
        or     [ebp+var_4], 4000h
        and     [ebp+var_4], 0FFFFFFFh
        mov     eax, [ebp+var_4]
        leave
        retn
f        endp

```

Il y a du code redondant, toutefois, c'est plus court que la version MSVC sans optimisation.

Maintenant, essayons GCC avec l'option d'optimisation -O3 :

### GCC avec optimisation

Listing 1.277 : GCC avec optimisation

```

f        public f
        proc near

arg_0      = dword ptr 8

        push    ebp
        mov     ebp, esp
        mov     eax, [ebp+arg_0]
        pop     ebp
        or     ah, 40h
        and     ah, 0FDh
        retn
f        endp

```

C'est plus court. Il est intéressant de noter que le compilateur travaille avec une partie du registre EAX via le registre AH—qui est la partie du registre EAX située entre les 8ème et 15ème bits inclus.

Octet d'indice							
7	6	5	4	3	2	1	0
RAX <sup>x64</sup>							
EAX							
AX							
						AH	AL

N.B. L'accumulateur du CPU 16-bit 8086 était appelé AX et consistait en deux moitiés de 8-bit—AL (octet bas) et AH (octet haut). Dans le 80386, presque tous les registres

ont été étendus à 32-bit, l'accumulateur a été appelé EAX, mais pour des raisons de compatibilité, ses *anciennes parties* peuvent toujours être accédées par AX/AH/AL.

Puisque tous les CPUs x86 sont des descendants du CPU 16-bit 8086, ces *anciens* opcodes 16-bit sont plus courts que les nouveaux sur 32-bit. C'est pourquoi l'instruction `or ah, 40h` occupe seulement 3 octets. Il serait plus logique de générer ici `or eax, 04000h` mais ça fait 5 octets, ou même 6 (dans le cas où le registre du premier opérande n'est pas EAX).

### GCC avec optimisation et regparm

Il serait encore plus court en mettant le flag d'optimisation `-O3` et aussi `regparm=3`.

Listing 1.278 : GCC avec optimisation

```
f          public f
          proc near
          push    ebp
          or      ah, 40h
          mov     ebp, esp
          and     ah, 0FDh
          pop     ebp
          retn
f          endp
```

En effet, le premier argument est déjà chargé dans EAX, donc il est possible de travailler avec directement. Il est intéressant de noter qu'à la fois le prologue (`push ebp / mov ebp, esp`) et l'épilogue (`pop ebp`) de la fonction peuvent être facilement omis ici, mais sans doute que GCC n'est pas assez bon pour effectuer une telle optimisation de la taille du code. Toutefois, il est préférable que de telles petites fonctions soient des *fonctions inlined* ([3.14 on page 649](#)).

### ARM + avec optimisation Keil 6/2013 (Mode ARM)

Listing 1.279 : avec optimisation Keil 6/2013 (Mode ARM)

```
02 0C C0 E3      BIC    R0, R0, #0x200
01 09 80 E3      ORR    R0, R0, #0x4000
1E FF 2F E1      BX     LR
```

L'instruction BIC (*Bitwise bit Clear*) est une instruction pour mettre à zéro des bits spécifiques. Ceci est comme l'instruction AND, mais avec un opérande inversé. I.e., c'est analogue à la paire d'instructions NOT +AND.

ORR est le «ou logique», analogue à OR en x86.

Jusqu'ici, c'est facile.

### ARM + avec optimisation Keil 6/2013 (Mode Thumb)

Listing 1.280 : avec optimisation Keil 6/2013 (Mode Thumb)

01 21 89 03	MOVS	R1, 0x4000
08 43	ORRS	R0, R1
49 11	ASRS	R1, R1, #5 ; génère 0x200 et le met dans R1
88 43	BICS	R0, R1
70 47	BX	LR

Il semble que Keil a décidé que le code en mode Thumb, pour générer 0x200 à partir de 0x4000, est plus compact que celui pour écrire 0x200 dans un registre arbitraire.

C'est pourquoi, avec l'aide de ASRS (décalage arithmétique vers la droite), cette valeur est calculée comme  $0x4000 \gg 5$ .

### ARM + avec optimisation Xcode 4.6.3 (LLVM) (Mode ARM)

Listing 1.281 : avec optimisation Xcode 4.6.3 (LLVM) (Mode ARM)

42 0C C0 E3	BIC	R0, R0, #0x4200
01 09 80 E3	ORR	R0, R0, #0x4000
1E FF 2F E1	BX	LR

Le code qui a été généré par LLVM, pourrait être quelque chose comme ça sous la forme de code source:

```
REMOVE_BIT (rt, 0x4200);
SET_BIT (rt, 0x4000);
```

Et c'est exactement ce dont nous avons besoin. Mais pourquoi 0x4200 ? Peut-être que c'est un artefact de l'optimiseur de LLVM<sup>145</sup>.

Probablement une erreur de l'optimiseur du compilateur, mais le code généré fonctionne malgré tout correctement.

Vous pouvez en savoir plus sur les anomalies de compilateur ici ([11.5 on page 1291](#)). avec optimisation Xcode 4.6.3 (LLVM) pour le mode Thumb génère le même code.

### ARM: plus d'informations sur l'instruction BIC

Retravajillons légèrement l'exemple:

```
int f(int a)
{
    int rt=a;

    REMOVE_BIT (rt, 0x1234);

    return rt;
};
```

Ensuite Keil 5.03 pour mode ARM avec optimisation fait:

<sup>145</sup>C'était LLVM build 2410.2.00 fourni avec Apple Xcode 4.6.3

```
f PROC
    BIC    r0,r0,#0x1000
    BIC    r0,r0,#0x234
    BX     lr
    ENDP
```

Il y a deux instructions BIC, i.e., les bits 0x1234 sont mis à zéro en deux temps.

C'est parce qu'il n'est pas possible d'encoder 0x1234 dans une instruction BIC, mais il est possible d'encoder 0x1000 et 0x234.

### ARM64: GCC (Linaro) 4.9 avec optimisation

GCC en compilant avec optimisation pour ARM64 peut utiliser l'instruction AND au lieu de BIC :

Listing 1.282 : GCC (Linaro) 4.9 avec optimisation

```
f:
    and    w0, w0, -513    ; 0xFFFFFFFFFFFFFFDFF
    orr    w0, w0, 16384   ; 0x4000
    ret
```

### ARM64: GCC (Linaro) 4.9 sans optimisation

GCC sans optimisation génère plus de code redondant, mais fonctionne comme celui optimisé:

Listing 1.283 : GCC (Linaro) 4.9 sans optimisation

```
f:
    sub    sp, sp, #32
    str    w0, [sp,12]
    ldr    w0, [sp,12]
    str    w0, [sp,28]
    ldr    w0, [sp,28]
    orr    w0, w0, 16384   ; 0x4000
    str    w0, [sp,28]
    ldr    w0, [sp,28]
    and    w0, w0, -513    ; 0xFFFFFFFFFFFFFFDFF
    str    w0, [sp,28]
    ldr    w0, [sp,28]
    add    sp, sp, 32
    ret
```

## MIPS

Listing 1.284 : GCC 4.4.5 avec optimisation (IDA)

```
f:
; $a0=a
```

```

ori    $a0, 0x4000
; $a0=a|0x4000
li     $v0, 0xFFFFFFFF
jr     $ra
and    $v0, $a0, $v0
; à la fin: $v0 = $a0 & $v0 = a|0x4000 & 0xFFFFFFFF

```

ORI est, bien sûr, l'opération OR. «|» dans l'instruction signifie que la valeur est intégrée dans le code machine.

Mais après ça, nous avons AND. Il n'y a pas moyen d'utiliser ANDI car il n'est pas possible d'intégrer le nombre 0xFFFFFFFF dans une seule instruction, donc le compilateur doit d'abord charger 0xFFFFFFFF dans le registre \$V0 et ensuite génère AND qui prend toutes ses valeurs depuis des registres.

### 1.28.3 Décalages

Les décalages de bit sont implémentés en C/C++ avec les opérateurs «<<» et «>>». Le x86 ISA possède les instructions SHL (SHift Left / décalage à gauche) et SHR (SHift Right / décalage à droite) pour ceci. Les instructions de décalage sont souvent utilisées pour la division et la multiplication par des puissances de deux:  $2^n$  (e.g., 1, 2, 4, 8, etc.) : [1.24.1 on page 278](#), [1.24.2 on page 284](#).

Les opérations de décalage sont aussi si importantes car elles sont souvent utilisées pour isoler des bits spécifiques ou pour construire une valeur à partir de plusieurs bits épars.

### 1.28.4 Mettre et effacer des bits spécifiques: exemple avec le FPU

Voici comment les bits sont organisés dans le type *float* au format IEEE 754:

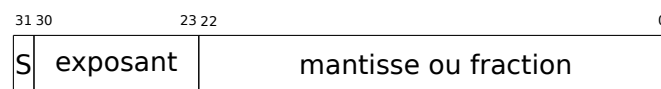

( S — signe )

Le signe du nombre est dans le **MSB**<sup>146</sup>. Est-ce qu'il est possible de changer le signe d'un nombre en virgule flottante sans aucune instruction FPU?

```

#include <stdio.h>

float my_abs (float i)
{
    unsigned int tmp=*(unsigned int*)&i & 0x7FFFFFFF;
    return *(float*)&tmp;
};

float set_sign (float i)

```

<sup>146</sup>Bit le plus significatif

```

{
    unsigned int tmp=*(unsigned int*)&i | 0x80000000;
    return *(float*)&tmp;
};

float negate (float i)
{
    unsigned int tmp=*(unsigned int*)&i ^ 0x80000000;
    return *(float*)&tmp;
};

int main()
{
    printf ("my_abs():\n");
    printf ("%f\n", my_abs (123.456));
    printf ("%f\n", my_abs (-456.123));
    printf ("set_sign():\n");
    printf ("%f\n", set_sign (123.456));
    printf ("%f\n", set_sign (-456.123));
    printf ("negate():\n");
    printf ("%f\n", negate (123.456));
    printf ("%f\n", negate (-456.123));
};

```

Nous avons besoin de cette ruse en C/C++ pour copier vers/depuis des valeurs *float* sans conversion effective. Donc il y a trois fonctions: `my_abs()` supprime **MSB**; `set_sign()` met **MSB** et `negate()` l'inverse.

XOR peut être utilisé pour inverser un bit.

## x86

Le code est assez simple.

Listing 1.285 : MSVC 2012 avec optimisation

```

_tmp$ = 8
_i$ = 8
_my_abs PROC
    and     DWORD PTR _i$[esp-4], 2147483647 ; 7fffffffH
    fld     DWORD PTR _tmp$[esp-4]
    ret     0
_my_abs ENDP

_tmp$ = 8
_i$ = 8
_set_sign PROC
    or     DWORD PTR _i$[esp-4], -2147483648 ; 80000000H
    fld     DWORD PTR _tmp$[esp-4]
    ret     0
_set_sign ENDP

_tmp$ = 8
_i$ = 8

```

```

_negate PROC
    xor     DWORD PTR _i$[esp-4], -2147483648 ; 80000000H
    fld    DWORD PTR _tmp$[esp-4]
    ret     0
_negate ENDP

```

Une valeur en entrée de type *float* est prise sur la pile, mais traitée comme une valeur entière.

AND et OR supprime et met le bit désiré. XOR l'inverse.

Enfin, la valeur modifiée est chargée dans ST0, car les nombres en virgule flottante sont renvoyés dans ce registre.

Maintenant essayons l'optimisation de MSVC 2012 pour x64:

Listing 1.286 : MSVC 2012 x64 avec optimisation

```

tmp$ = 8
i$ = 8
my_abs PROC
    movss  DWORD PTR [rsp+8], xmm0
    mov    eax, DWORD PTR i$[rsp]
    btr   eax, 31
    mov    DWORD PTR tmp$[rsp], eax
    movss  xmm0, DWORD PTR tmp$[rsp]
    ret    0
my_abs ENDP
_TEXT ENDS

tmp$ = 8
i$ = 8
set_sign PROC
    movss  DWORD PTR [rsp+8], xmm0
    mov    eax, DWORD PTR i$[rsp]
    bts   eax, 31
    mov    DWORD PTR tmp$[rsp], eax
    movss  xmm0, DWORD PTR tmp$[rsp]
    ret    0
set_sign ENDP

tmp$ = 8
i$ = 8
negate PROC
    movss  DWORD PTR [rsp+8], xmm0
    mov    eax, DWORD PTR i$[rsp]
    btc   eax, 31
    mov    DWORD PTR tmp$[rsp], eax
    movss  xmm0, DWORD PTR tmp$[rsp]
    ret    0
negate ENDP

```

La valeur en entrée est passée dans XMM0, puis elle est copiée sur la pile locale et nous voyons des nouvelles instructions: BTR, BTS, BTC.

Ces instructions sont utilisées pour effacer (BTR), mettre (BTS) et inverser (ou faire le complément: BTC) de bits spécifiques. Le bit d'index 31 est le **MSB**, en comptant depuis 0.

Enfin, le résultat est copié dans XMM0, car les valeurs en virgule flottante sont renvoyées dans XMM0 en environnement Win64.

## MIPS

GCC 4.4.5 pour MIPS fait essentiellement la même chose:

Listing 1.287 : GCC 4.4.5 avec optimisation (IDA)

```

my_abs:
; déplacer depuis le coprocesseur 1:
    mfc1    $v1, $f12
    li     $v0, 0x7FFFFFFF
; $v0=0x7FFFFFFF
; faire AND:
    and    $v0, $v1
; déplacer vers le coprocesseur 1:
    mtc1   $v0, $f0
; return
    jr     $ra
    or     $at, $zero ; slot de délai de branchement

set_sign:
; déplacer depuis le coprocesseur 1:
    mfc1   $v0, $f12
    lui    $v1, 0x8000
; $v1=0x80000000
; faire OR:
    or     $v0, $v1, $v0
; déplacer vers le coprocesseur 1:
    mtc1   $v0, $f0
; return
    jr     $ra
    or     $at, $zero ; slot de délai de branchement

negate:
; déplacer depuis le coprocesseur 1:
    mfc1   $v0, $f12
    lui    $v1, 0x8000
; $v1=0x80000000
; do XOR:
    xor    $v0, $v1, $v0
; déplacer vers le coprocesseur 1:
    mtc1   $v0, $f0
; sortir
    jr     $ra
    or     $at, $zero ; slot de délai de branchement

```

Une seule instruction LUI est utilisée pour charger 0x80000000 dans un registre, car



LUI efface les 16 bits bas et ils sont à zéro dans la constante, donc un LUI sans ORI ultérieur est suffisant.

## ARM

### avec optimisation Keil 6/2013 (Mode ARM)

Listing 1.288 : avec optimisation Keil 6/2013 (Mode ARM)

```
my_abs PROC
; effacer bit:
    BIC    r0,r0,#0x80000000
    BX     lr
    ENDP

set_sign PROC
; faire OR:
    ORR    r0,r0,#0x80000000
    BX     lr
    ENDP

negate PROC
; faire XOR:
    EOR    r0,r0,#0x80000000
    BX     lr
    ENDP
```

Jusqu'ici tout va bien.

ARM a l'instruction BIC, qui efface explicitement un (des) bit(s) spécifique(s). EOR est le nom de l'instruction ARM pour XOR («Exclusive OR / OU exclusif»).

### avec optimisation Keil 6/2013 (Mode Thumb)

Listing 1.289 : avec optimisation Keil 6/2013 (Mode Thumb)

```
my_abs PROC
    LSLS    r0,r0,#1
; r0=i<<1
    LSRS    r0,r0,#1
; r0=(i<<1)>>1
    BX     lr
    ENDP

set_sign PROC
    MOVS    r1,#1
; r1=1
    LSLS    r1,r1,#31
; r1=1<<31=0x80000000
    ORRS    r0,r0,r1
; r0=r0 | 0x80000000
```

```

        BX      lr
        ENDP

negate PROC
        MOVS    r1,#1
; r1=1
        LSLS    r1,r1,#31
; r1=1<<31=0x80000000
        EORS    r0,r0,r1
; r0=r0 ^ 0x80000000
        BX      lr
        ENDP

```

En ARM, le mode Thumb offre des instructions 16-bit et peu de données peuvent y être encodées, donc ici une paire d'instructions MOVSLSL est utilisée pour former la constante 0x80000000. Ça fonctionne comme ceci:  $1 \ll 31 = 0x80000000$ .

Le code de `my_abs` est bizarre et fonctionne pratiquement comme cette expression:  $(i \ll 1) \gg 1$ . Cette déclaration semble vide de sens. Mais néanmoins, lorsque `input << 1` est exécuté, le **MSB** (bit de signe) est simplement supprimé. Puis lorsque la déclaration suivante `result >> 1` est exécutée, tous les bits sont à nouveau à leur place, mais le **MSB** vaut zéro, car tous les «nouveaux» bits apparaissant lors d'une opération de décalage sont toujours zéro. C'est ainsi que la paire d'instructions LSL/LSR efface le **MSB**.

### avec optimisation GCC 4.6.3 (Raspberry Pi, Mode ARM)

Listing 1.290 : avec optimisation GCC 4.6.3 for Raspberry Pi (Mode ARM)

```

my_abs
; copier depuis S0 vers R2:
        FMRS    R2, S0
; effacer le bit:
        BIC     R3, R2, #0x80000000
; copier depuis R3 vers S0:
        FMSR    S0, R3
        BX      LR

set_sign
; copier depuis S0 vers R2:
        FMRS    R2, S0
; faire OR:
        ORR     R3, R2, #0x80000000
; copier depuis R3 vers S0:
        FMSR    S0, R3
        BX      LR

negate
; copier depuis S0 vers R2:
        FMRS    R2, S0
; faire ADD:
        ADD     R3, R2, #0x80000000

```

```

; copier depuis R3 vers S0:
      FMSR    S0, R3
      BX      LR

```

Lançons Linux pour Raspberry Pi dans QEMU et ça émule un FPU ARM, donc les S-registres sont utilisés pour les nombres en virgule flottante au lieu des R-registres.

L'instruction FMRS copie des données des [GPR](#) vers le FPU et retour.

`my_abs()` et `set_sign()` ressemblent à ce que l'on attend, mais `negate()`? Pourquoi est-ce qu'il y a ADD au lieu de XOR?

C'est dur à croire, mais l'instruction `ADD register, 0x80000000` fonctionne tout comme

`XOR register, 0x80000000`. Tout d'abord, quel est notre but? Le but est de changer le **MSB**, donc oublions l'opération XOR. Des mathématiques niveau scolaire, nous nous rappelons qu'ajouter une valeur comme 1000 à une autre valeur n'affecte jamais les 3 derniers chiffres. Par exemple:  $1234567 + 1000 = 1244567$  (les 4 derniers chiffres ne sont jamais affectés).

Mais ici nous opérons en base décimale et

`0x80000000` est `0b10000000000000000000000000000000`, i.e., seulement le bit le plus haut est mis.

Ajouter `0x80000000` à n'importe quelle valeur n'affecte jamais les 31 bits les plus bas, mais affecte seulement le **MSB**. Ajouter 1 à 0 donne 1.

Ajouter 1 à 1 donne `0b10` au format binaire, mais le bit d'indice 32 (en comptant à partir de zéro) est abandonné, car notre registre est large de 32 bit, donc le résultat est 0. C'est pourquoi XOR peut être remplacé par ADD ici.

Il est difficile de dire pourquoi GCC a décidé de faire ça, mais ça fonctionne correctement.

### 1.28.5 Compter les bits mis à 1

Voici un exemple simple d'une fonction qui compte le nombre de bits mis à 1 dans la valeur en entrée.

Cette opération est aussi appelée «population count»<sup>147</sup>.

```

#include <stdio.h>

#define IS_SET(flag, bit)    ((flag) & (bit))

int f(unsigned int a)
{
    int i;
    int rt=0;

    for (i=0; i<32; i++)
        if (IS_SET (a, 1<<i))
            rt++;
}

```

<sup>147</sup>les CPUs x86 modernes (qui supportent SSE4) ont même une instruction POPCNT pour cela

```
    return rt;
};

int main()
{
    f(0x12345678); // test
};
```

Dans cette boucle, la variable d'itération  $i$  prend les valeurs de 0 à 31, donc la déclaration  $1 \ll i$  prend les valeurs de 1 à  $0x80000000$ . Pour décrire cette opération en langage naturel, nous dirions *décaler 1 par  $n$  bits à gauche*. En d'autres mots, la déclaration  $1 \ll i$  produit consécutivement toutes les positions possible pour un bit dans un nombre de 32-bit. Le bit libéré à droite est toujours à 0.

Voici une table de tous les  $1 \ll i$  possible for  $i = 0 \dots 31$  :

C/C++ expression	Puissance de deux	Forme décimale	Forme hexadécimale
1 << 0	2 <sup>0</sup>	1	1
1 << 1	2 <sup>1</sup>	2	2
1 << 2	2 <sup>2</sup>	4	4
1 << 3	2 <sup>3</sup>	8	8
1 << 4	2 <sup>4</sup>	16	0x10
1 << 5	2 <sup>5</sup>	32	0x20
1 << 6	2 <sup>6</sup>	64	0x40
1 << 7	2 <sup>7</sup>	128	0x80
1 << 8	2 <sup>8</sup>	256	0x100
1 << 9	2 <sup>9</sup>	512	0x200
1 << 10	2 <sup>10</sup>	1024	0x400
1 << 11	2 <sup>11</sup>	2048	0x800
1 << 12	2 <sup>12</sup>	4096	0x1000
1 << 13	2 <sup>13</sup>	8192	0x2000
1 << 14	2 <sup>14</sup>	16384	0x4000
1 << 15	2 <sup>15</sup>	32768	0x8000
1 << 16	2 <sup>16</sup>	65536	0x10000
1 << 17	2 <sup>17</sup>	131072	0x20000
1 << 18	2 <sup>18</sup>	262144	0x40000
1 << 19	2 <sup>19</sup>	524288	0x80000
1 << 20	2 <sup>20</sup>	1048576	0x100000
1 << 21	2 <sup>21</sup>	2097152	0x200000
1 << 22	2 <sup>22</sup>	4194304	0x400000
1 << 23	2 <sup>23</sup>	8388608	0x800000
1 << 24	2 <sup>24</sup>	16777216	0x1000000
1 << 25	2 <sup>25</sup>	33554432	0x2000000
1 << 26	2 <sup>26</sup>	67108864	0x4000000
1 << 27	2 <sup>27</sup>	134217728	0x8000000
1 << 28	2 <sup>28</sup>	268435456	0x10000000
1 << 29	2 <sup>29</sup>	536870912	0x20000000
1 << 30	2 <sup>30</sup>	1073741824	0x40000000
1 << 31	2 <sup>31</sup>	2147483648	0x80000000

Ces constantes (masques de bit) apparaissent très souvent le code et un rétro-ingénieur pratiquant doit pouvoir les repérer rapidement.

Les nombres décimaux avant 65536 et les hexadécimaux sont faciles à mémoriser. Tandis que les nombres décimaux après 65536 ne valent probablement pas la peine de l'être.

Ces constantes sont utilisées très souvent pour mapper des flags sur des bits spécifiques. Par exemple, voici un extrait de `ssl_private.h` du code source d'Apache 2.4.6:

```
/**
 * Define the SSL options
 */
#define SSL_OPT_NONE          (0)
#define SSL_OPT_RELSET       (1<<0)
```

```
#define SSL_OPT_STDENVVARS      (1<<1)
#define SSL_OPT_EXPORTCERTDATA (1<<3)
#define SSL_OPT_FAKEBASICAUTH  (1<<4)
#define SSL_OPT_STRICTREQUIRE (1<<5)
#define SSL_OPT_OPTRENEGOTIATE (1<<6)
#define SSL_OPT_LEGACYDNFORMAT (1<<7)
```

Revenons à notre exemple.

La macro `IS_SET` teste la présence d'un bit dans *a*.

La macro `IS_SET` est en fait l'opération logique AND (*AND*) et elle renvoie 0 si le bit testé est absent (à 0), ou le masque de bit, si le bit est présent (à 1). L'opérateur *if()* en C/C++ exécute son code si l'expression n'est pas zéro, cela peut même être 123456, c'est pourquoi il fonctionne toujours correctement.

## x86

### MSVC

Compilons-le (MSVC 2010) :

Listing 1.291 : MSVC 2010

```
_rt$ = -8          ; taille = 4
_i$ = -4          ; taille = 4
_a$ = 8           ; taille = 4
_f PROC
  push    ebp
  mov     ebp, esp
  sub     esp, 8
  mov     DWORD PTR _rt$[ebp], 0
  mov     DWORD PTR _i$[ebp], 0
  jmp     SHORT $LN4@f
$LN3@f:
  mov     eax, DWORD PTR _i$[ebp] ; incrémenter i
  add     eax, 1
  mov     DWORD PTR _i$[ebp], eax
$LN4@f:
  cmp     DWORD PTR _i$[ebp], 32 ; 00000020H
  jge     SHORT $LN2@f          ; boucle terminée?
  mov     edx, 1
  mov     ecx, DWORD PTR _i$[ebp]
  shl     edx, cl                ; EDX=EDX<<CL
  and     edx, DWORD PTR _a$[ebp]
  je      SHORT $LN1@f          ; résultat de l'instruction AND égal à
0?                               ; alors passer les instructions
suivantes
  mov     eax, DWORD PTR _rt$[ebp] ; non, différent de zéro
  add     eax, 1                  ; incrémenter rt
  mov     DWORD PTR _rt$[ebp], eax
$LN1@f:
  jmp     SHORT $LN3@f
```

```
$LN2@f:
  mov     eax, DWORD PTR _rt$[ebp]
  mov     esp, ebp
  pop     ebp
  ret     0
_f      ENDP
```

## OllyDbg

Chargeons cet exemple dans OllyDbg. Définissons la valeur d'entrée à 0x12345678.

Pour  $i = 1$ , nous voyons comment  $i$  est chargé dans ECX :

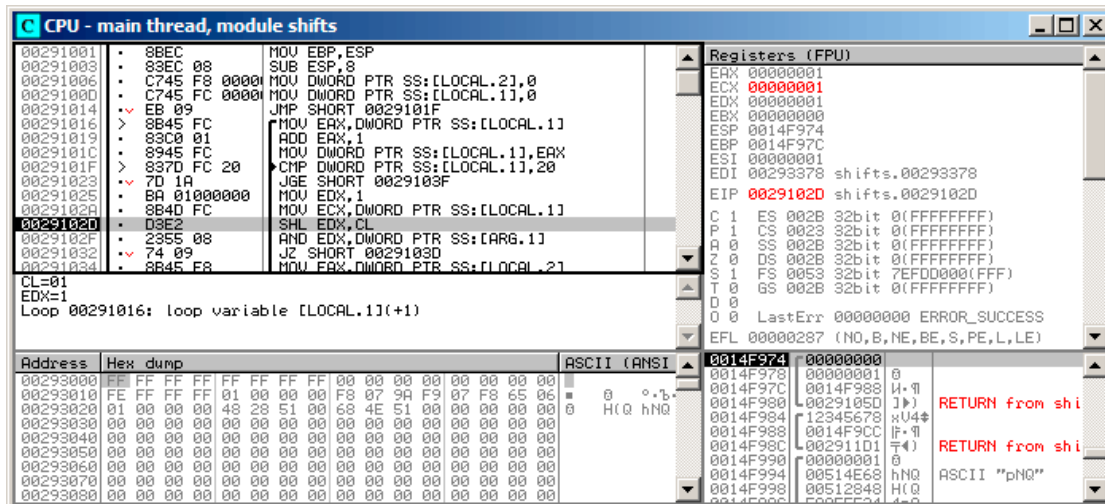

Fig. 1.98: OllyDbg :  $i = 1$ ,  $i$  est chargé dans ECX

EDX contient 1. SHL va être exécuté maintenant.



SHL a été exécuté:

The screenshot shows the OllyDbg interface with the following details:

- Assembly List:**
  - 00291003: 83EC 08 SUB ESP, 8
  - 00291006: C745 F8 0000 MOV DWORD PTR SS:[LOCAL.2], 0
  - 0029100D: C745 FC 0000 MOV DWORD PTR SS:[LOCAL.1], 0
  - 00291014: EB 09 JMP SHORT 0029101F
  - 00291016: 8B45 FC MOV EAX, DWORD PTR SS:[LOCAL.1]
  - 00291019: 83C0 01 ADD EAX, 1
  - 0029101C: 8945 FC MOV DWORD PTR SS:[LOCAL.1], EAX
  - 0029101F: 837D FC 20 CMP DWORD PTR SS:[LOCAL.1], 20
  - 00291023: 7D 1A JGE SHORT 0029103F
  - 00291025: BA 01000000 MOV EDI, 1
  - 0029102A: 8B4D FC MOV ECX, DWORD PTR SS:[LOCAL.1]
  - 0029102D: D3E2 SHL ECX, CL
  - 0029102F: 2355 08 AND EDX, DWORD PTR SS:[LOCAL.1] (highlighted)
  - 00291032: 74 09 JZ SHORT 0029103D
  - 00291034: 8B45 F8 MOV EAX, DWORD PTR SS:[LOCAL.2]
  - 00291037: 83C0 01 ADD EAX, 1
- Registers (FPU):**
  - EAX: 00000001
  - ECX: 00000001
  - EDX: 00000002 (highlighted)
  - ESI: 00000000
  - EDI: 00293378 shifts.00293378
  - EIP: 0029102F shifts.0029102F
- Stack:**
  - [0014F984]=12345678
  - EDX=00000002
  - Loop 00291016: loop variable [LOCAL.1](+1)
- Hex dump:**
  - Address: 00293000 to 00293050
  - Hex dump: FF FF FF FF FF FF FF FF 00 00 00 00 00 00 00 00
  - ASCII (ANSI): H(Q hNQ

Fig. 1.99: OllyDbg :  $i = 1$ ,  $EDX = 1 \ll 1 = 2$

EDX contient  $1 \ll 1$  (ou 2). Ceci est un masque de bit.

AND met ZF à 1, ce qui implique que la valeur en entrée (0x12345678) ANDée avec 2 donne 0:

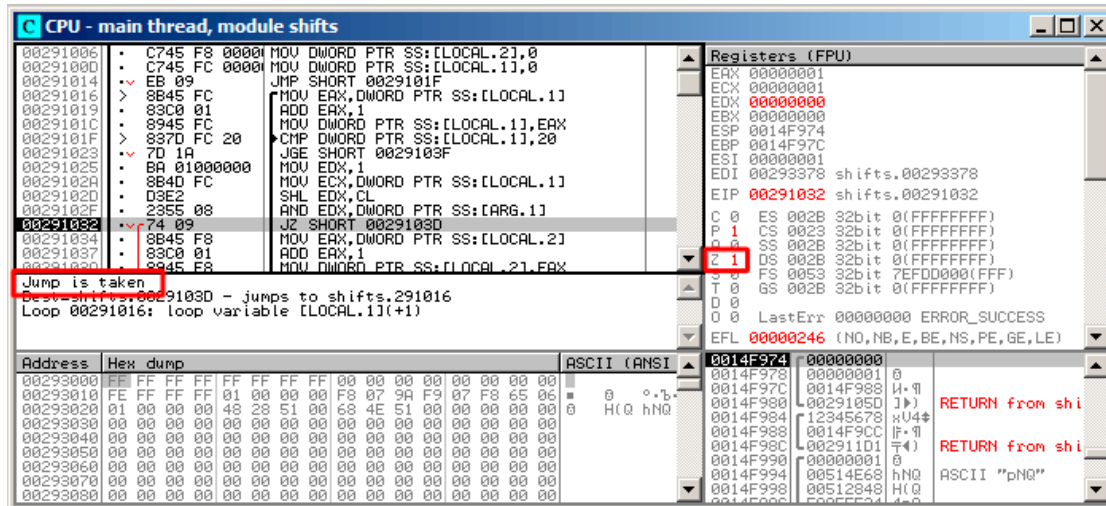

Fig. 1.100: OllyDbg :  $i = 1$ , y a-t-il ce bit dans la valeur en entrée? Non. (ZF = 1)

Donc, il n'y a pas le bit correspondant dans la valeur en entrée.

Le morceau de code, qui **incrmente** le compteur ne va pas être exécuté: l'instruction JZ l'évite.

Avançons un peu plus et  $i$  vaut maintenant 4. SHL va être exécuté maintenant:

The screenshot shows the OllyDbg interface with the following details:

- Assembly Window:**
  - Address 00291020: `SHL EDX, CL` is highlighted.
  - Other instructions include `MOV EBX, DWORD PTR SS:[LOCAL.1]`, `ADD EBX, 1`, `MOV DWORD PTR SS:[LOCAL.1], EBX`, `CMP DWORD PTR SS:[LOCAL.1], 20`, `JGE SHORT 0029103F`, `MOV EDX, 1`, `MOV ECX, DWORD PTR SS:[LOCAL.1]`, `AND EDX, DWORD PTR SS:[ARG.1]`, `JZ SHORT 0029103D`, and `MOV EBX, DWORD PTR SS:[LOCAL.2]`.
  - Registers: `CL=04`, `EDX=1`, `Loop 00291016: loop variable [LOCAL.1](+1)`.
- Registers (FPU) Window:**
  - `ECX 00000004` is highlighted.
  - Other registers: `EAX 00000004`, `EDX 00000001`, `EBX 00000000`, `ESP 0014F974`, `EBP 0014F97C`, `ESI 00000001`, `EDI 00293378 shifts.00293378`, `EIP 0029102D shifts.0029102D`.
  - Control registers: `C 1 ES 002B 32bit 0(FFFFFFFF)`, `P 1 CS 0023 32bit 0(FFFFFFFF)`, `A 0 SS 002B 32bit 0(FFFFFFFF)`, `Z 0 DS 002B 32bit 0(FFFFFFFF)`, `S 1 FS 0053 32bit 7EFD0000(FFF)`, `T 0 GS 002B 32bit 0(FFFFFFFF)`, `D 0`, `O 0 LastErr 00000000 ERROR_SUCCESS`, `EFL 00000287 (NO, B, NE, BE, S, PE, L, LE)`.
- Memory Dump Window:**
  - Address 0014F974: `00000001 0` is highlighted.
  - Other memory locations: `0014F978 00000004`, `0014F97C 0014F988`, `0014F980 0029105D`, `0014F984 12345678`, `0014F988 0014F9CC`, `0014F98C 002911D1`, `0014F990 00000001`, `0014F994 00514E68`, `0014F998 00512848`.

Fig. 1.101: OllyDbg :  $i = 4$ ,  $i$  est chargée dans ECX

EDX =  $1 \ll 4$  (ou  $0x10$  ou  $16$ ) :

The screenshot shows the CPU window in OllyDbg. The assembly list on the left includes instructions such as `MOV EDX, 1` at address `00291025` and `AND EDX, DWORD PTR SS:[ARG.1]` at address `0029102F`. The registers window on the right shows the value of EDX as `00000010`, which is highlighted with a red box. The stack window at the bottom shows the current stack frame with `EDX=00000010` and `Loop 00291016: loop variable [LOCAL.1](+1)`.

Fig. 1.102: OllyDbg :  $i = 4$ ,  $EDX = 1 \ll 4 = 0x10$

Ceci est un autre masque de bit.

AND est exécuté:

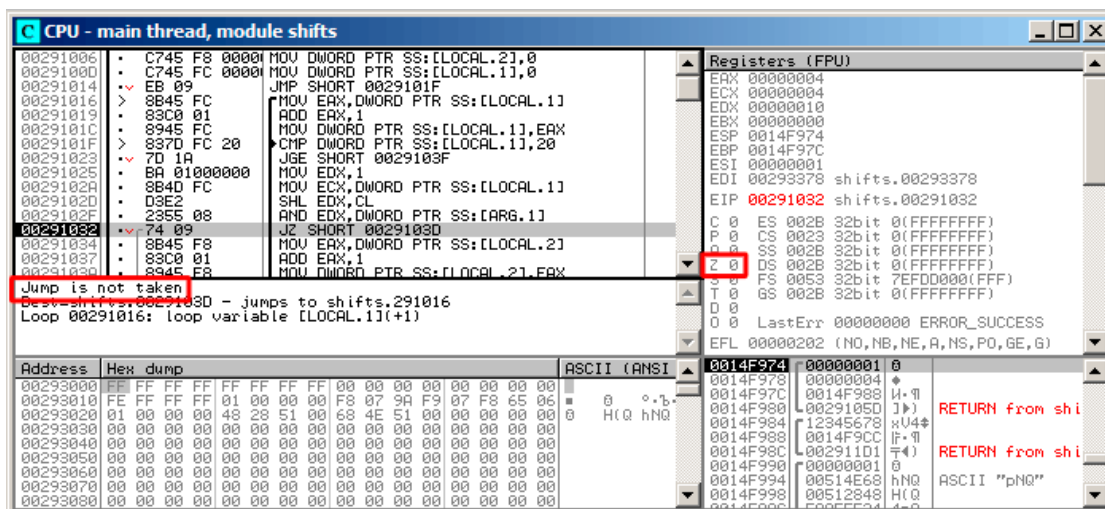

Fig. 1.103: OllyDbg :  $i = 4$ , y a-t-il ce bit dans la valeur en entrée? Oui. (ZF = 0)

ZF est à 0 car ce bit est présent dans la valeur en entrée.

En effet,  $0x12345678 \& 0x10 = 0x10$ .

Ce bit compte: le saut n'est pas effectué et le compteur de bit est **incrémenté**.

La fonction renvoie 13. C'est le nombre total de bits à 1 dans  $0x12345678$ .

## GCC

Compilons-le avec GCC 4.4.1:

Listing 1.292 : GCC 4.4.1

```

public f
f
proc near

rt
    = dword ptr -0Ch
i
    = dword ptr -8
arg_0
    = dword ptr 8

    push    ebp
    mov     ebp, esp
    push    ebx
    sub     esp, 10h
    mov     [ebp+rt], 0
    mov     [ebp+i], 0
    jmp     short loc_80483EF

loc_80483D0:
    mov     eax, [ebp+i]

```

```

        mov     edx, 1
        mov     ebx, edx
        mov     ecx, eax
        shl     ebx, cl
        mov     eax, ebx
        and     eax, [ebp+arg_0]
        test    eax, eax
        jz     short loc_80483EB
        add     [ebp+rt], 1
loc_80483EB:
        add     [ebp+i], 1
loc_80483EF:
        cmp     [ebp+i], 1Fh
        jle    short loc_80483D0
        mov     eax, [ebp+rt]
        add     esp, 10h
        pop     ebx
        pop     ebp
        retn
f      endp

```

## x64

Modifions légèrement l'exemple pour l'étendre à 64-bit:

```

#include <stdio.h>
#include <stdint.h>

#define IS_SET(flag, bit)      ((flag) & (bit))

int f(uint64_t a)
{
    uint64_t i;
    int rt=0;

    for (i=0; i<64; i++)
        if (IS_SET (a, 1ULL<<i))
            rt++;

    return rt;
};

```

## GCC 4.8.2 sans optimisation

Jusqu'ici, c'est facile.

Listing 1.293 : GCC 4.8.2 sans optimisation

```

f:
    push    rbp
    mov     rbp, rsp

```

```

        mov     QWORD PTR [rbp-24], rdi ; a
        mov     DWORD PTR [rbp-12], 0  ; rt=0
        mov     QWORD PTR [rbp-8], 0   ; i=0
        jmp     .L2
.L4:
        mov     rax, QWORD PTR [rbp-8]
        mov     rdx, QWORD PTR [rbp-24]
; RAX = i, RDX = a
        mov     ecx, eax
; ECX = i
        shr     rdx, cl
; RDX = RDX>>CL = a>>i
        mov     rax, rdx
; RAX = RDX = a>>i
        and     eax, 1
; EAX = EAX&1 = (a>>i)&1
        test    rax, rax
; est-ce que le dernier bit est zéro?
; passer l'instruction ADD suivante, si c'est le cas.
        je     .L3
        add     DWORD PTR [rbp-12], 1  ; rt++
.L3:
        add     QWORD PTR [rbp-8], 1   ; i++
.L2:
        cmp     QWORD PTR [rbp-8], 63  ; i<63?
        jbe     .L4                     ; sauter au début du corps de la
boucle, si oui
        mov     eax, DWORD PTR [rbp-12] ; renvoyer rt
        pop     rbp
        ret

```

## GCC 4.8.2 avec optimisation

Listing 1.294 : GCC 4.8.2 avec optimisation

```

1 f:
2     xor     eax, eax           ; la variable rt sera dans le registre EAX
3     xor     ecx, ecx         ; la variable i sera dans le registre ECX
4 .L3:
5     mov     rsi, rdi         ; charger la valeur en entrée
6     lea    edx, [rax+1]     ; EDX=EAX+1
7 ; ici EDX est la nouvelle version de rt,
8 ; qui sera écrite dans la variable rt, si le dernier bit est à 1
9     shr     rsi, cl         ; RSI=RSI>>CL
10    and     esi, 1          ; ESI=ESI&1
11 ; est-ce que le dernier bit est 1? Si oui, écrire la nouvelle version de rt
    dans EAX
12    cmovne  eax, edx
13    add     rcx, 1           ; RCX++
14    cmp     rcx, 64
15    jne     .L3
16    rep ret                 ; AKA fatret

```

Ce code est plus concis, mais a une particularité.

Dans tous les exemples que nous avons vu jusqu'ici, nous incrémentions la valeur de «rt» après la comparaison d'un bit spécifique, mais le code ici incrémente «rt» avant (ligne 6), écrivant la nouvelle valeur dans le registre EDX. Donc, si le dernier bit est à 1, l'instruction CMOVNE<sup>148</sup> (qui est un synonyme pour CMOVNZ<sup>149</sup>) *commits* la nouvelle valeur de «rt» en déplaçant EDX («valeur proposée de rt») dans EAX («rt courant» qui va être retourné à la fin).

C'est pourquoi l'incrémentation est effectuée à chaque étape de la boucle, i.e., 64 fois, sans relation avec la valeur en entrée.

L'avantage de ce code est qu'il contient seulement un saut conditionnel (à la fin de la boucle) au lieu de deux sauts (évitant l'incrément de la valeur de «rt» et à la fin de la boucle). Et cela doit s'exécuter plus vite sur les CPUs modernes avec des prédicteurs de branchement: [2.4.1 on page 589](#).

La dernière instruction est REP RET (opcode F3 C3) qui est aussi appelée FATRET par MSVC. C'est en quelque sorte une version optimisée de RET, qu'AMD recommande de mettre en fin de fonction, si RET se trouve juste après un saut conditionnel: [*Software Optimization Guide for AMD Family 16h Processors*, (2013)p.15]<sup>150</sup>.

## MSVC 2010 avec optimisation

Listing 1.295 : MSVC 2010 avec optimisation

```

a$ = 8
f      PROC
; RCX = valeur en entrée
      xor     eax, eax
      mov     edx, 1
      lea    r8d, QWORD PTR [rax+64]
; R8D=64
      npad   5
$LL4@f:
      test   rdx, rcx
; il n'y a pas le même bit dans la valeur en entrée?
; alors passer la prochaine instruction INC.
      je     SHORT $LN3@f
      inc    eax      ; rt++
$LN3@f:
      rol    rdx, 1   ; RDX=RDX<<1
      dec    r8      ; R8--
      jne   SHORT $LL4@f
      fatret 0
f      ENDP

```

<sup>148</sup>Conditional MOVE if Not Equal

<sup>149</sup>Conditional MOVE if Not Zero

<sup>150</sup>Lire aussi à ce propos: <http://repzret.org/p/repzret/>



Ici l'instruction ROL est utilisée au lieu de SHL, qui est en fait «rotate left / pivoter à gauche» au lieu de «shift left / décaler à gauche», mais dans cet exemple elle fonctionne tout comme SHL.

Vous pouvez en lire plus sur l'instruction de rotation ici: [.1.6 on page 1342](#).

R8 ici est compté de 64 à 0. C'est tout comme un *i* inversé.

Voici une table de quelques registres pendant l'exécution:

RDX	R8
0x0000000000000001	64
0x0000000000000002	63
0x0000000000000004	62
0x0000000000000008	61
...	...
0x4000000000000000	2
0x8000000000000000	1

À la fin, nous voyons l'instruction FATRET, qui a été expliquée ici: [1.28.5 on the preceding page](#).

## MSVC 2012 avec optimisation

Listing 1.296 : MSVC 2012 avec optimisation

```

a$ = 8
f      PROC
; RCX = valeur en entrée
      xor     eax, eax
      mov     edx, 1
      lea    r8d, QWORD PTR [rax+32]
; EDX = 1, R8D = 32
      npad   5
$LL4@f:
; pass 1 -----
      test   rdx, rcx
      je     SHORT $LN3@f
      inc    eax      ; rt++
$LN3@f:
      rol   rdx, 1   ; RDX=RDX<<1
; -----
; pass 2 -----
      test   rdx, rcx
      je     SHORT $LN11@f
      inc    eax      ; rt++
$LN11@f:
      rol   rdx, 1   ; RDX=RDX<<1
; -----
      dec    r8      ; R8--
      jne   SHORT $LL4@f
      fatret 0
f      ENDP

```

MSVC 2012 avec optimisation fait presque le même job que MSVC 2010 avec optimisation, mais en quelque sorte, il génère deux corps de boucles identiques et le nombre de boucles est maintenant 32 au lieu de 64.

Pour être honnête, il n'est pas possible de dire pourquoi. Une ruse d'optimisation? Peut-être est-il meilleur pour le corps de la boucle d'être légèrement plus long?

De toute façon, ce genre de code est pertinent ici pour montrer que parfois la sortie du compilateur peut être vraiment bizarre et illogique, mais fonctionner parfaitement.

### ARM + avec optimisation Xcode 4.6.3 (LLVM) (Mode ARM)

Listing 1.297 : avec optimisation Xcode 4.6.3 (LLVM) (Mode ARM)

	MOV	R1, R0	
	MOV	R0, #0	
	MOV	R2, #1	
	MOV	R3, R0	
loc_2E54	TST	R1, R2,LSL R3 ; mettre les flags suivant R1 &	
(R2<<R3)	ADD	R3, R3, #1 ; R3++	
	ADDNE	R0, R0, #1 ; si le flag ZF est mis par 0	
TST, alors	R0++	CMP	R3, #32
		BNE	loc_2E54
		BX	LR

TST est la même chose que TEST en x86.

Comme noté précédemment (3.12.3 on page 639), il n'y a pas d'instruction de décalage séparée en mode ARM. Toutefois, il y a ces modificateurs LSL (*Logical Shift Left / décalage logique à gauche*), LSR (*Logical Shift Right / décalage logique à droite*), ASR (*Arithmetic Shift Right décalage arithmétique à droite*), ROR (*Rotate Right / rotation à droite*) et RRX (*Rotate Right with Extend / rotation à droite avec extension*), qui peuvent être ajoutés à des instructions comme MOV, TST, CMP, ADD, SUB, RSB<sup>151</sup>.

Ces modificateurs définissent comment décaler le second opérande et de combien de bits.

Ainsi l'instruction «TST R1, R2,LSL R3» fonctionne ici comme  $R1 \wedge (R2 \ll R3)$ .

### ARM + avec optimisation Xcode 4.6.3 (LLVM) (Mode Thumb-2)

Presque la même, mais ici il y a deux instructions utilisées, LSL.W/TST, au lieu d'une seule TST, car en mode Thumb il n'est pas possible de définir le modificateur LSL directement dans TST.

	MOV	R1, R0
	MOVS	R0, #0
	MOV.W	R9, #1

<sup>151</sup>Ces instructions sont également appelées «instructions de traitement de données»

loc_2F7A	MOVS	R3, #0
	LSL.W	R2, R9, R3
	TST	R2, R1
	ADD.W	R3, R3, #1
	IT NE	
	ADDNE	R0, #1
	CMP	R3, #32
	BNE	loc_2F7A
	BX	LR

### ARM64 + GCC 4.9 avec optimisation

Prenons un exemple en 64.bit qui a déjà été utilisé: [1.28.5 on page 424](#).

Listing 1.298 : GCC (Linaro) 4.8 avec optimisation

```
f:
    mov    w2, 0           ; rt=0
    mov    x5, 1
    mov    w1, w2
.L2:
    lsl    x4, x5, x1      ; w4 = w5<<w1 = 1<<i
    add    w3, w2, 1       ; new_rt=rt+1
    tst    x4, x0          ; (1<<i) & a
    add    w1, w1, 1       ; i++
; le résultat de TST était non-zéro?
; alors w2=w3 ou rt=new_rt.
; autrement: w2=w2 ou rt=rt (opération idle)
    csel   w2, w3, w2, ne
    cmp    w1, 64          ; i<64?
    bne    .L2             ; oui
    mov    w0, w2          ; renvoyer rt
    ret
```

Le résultat est très semblable à ce que GCC génère pour x64: [1.294 on page 425](#).

L'instruction CSEL signifie «Conditional SElect / sélection conditionnelle». Elle choisit une des deux variables en fonction des flags mis par TST et copie la valeur dans W2, qui contient la variable «rt».

### ARM64 + GCC 4.9 sans optimisation

De nouveau, nous travaillons sur un exemple 64-bit qui a déjà été utilisé: [1.28.5 on page 424](#). Le code est plus verbeux, comme d'habitude.

Listing 1.299 : sans optimisation GCC (Linaro) 4.8

```
f:
    sub    sp, sp, #32
    str    x0, [sp,8]      ; stocker la valeur de "a" dans la zone de
                          ; sauvegarde des registres
    str    wzr, [sp,24]    ; rt=0
```

```

        str    wzr, [sp,28]    ; i=0
        b     .L2
.L4:    ldr    w0, [sp,28]
        mov    x1, 1
        lsl   x0, x1, x0      ; X0 = X1<<X0 = 1<<i
        mov    x1, x0
; X1 = 1<<i
        ldr    x0, [sp,8]
; X0 = a
        and   x0, x1, x0
; X0 = X1&X0 = (1<<i) & a
; X0 contient zéro? alors sauter en .L3, évitant d'incrémenter "rt"
        cmp   x0, xzr
        beq   .L3
; rt++
        ldr    w0, [sp,24]
        add   w0, w0, 1
        str    w0, [sp,24]
.L3:    ; i++
        ldr    w0, [sp,28]
        add   w0, w0, 1
        str    w0, [sp,28]
.L2:    ; i<=63? alors sauter en .L4
        ldr    w0, [sp,28]
        cmp   w0, 63
        ble   .L4
; renvoyer rt
        ldr    w0, [sp,24]
        add   sp, sp, 32
        ret

```

## MIPS

### GCC sans optimisation

Listing 1.300 : GCC 4.4.5 sans optimisation (IDA)

```

f:
; IDA ne connaît pas le nom des variables, nous les donnons manuellement:
rt      = -0x10
i       = -0xC
var_4   = -4
a       = 0

        addiu  $sp, -0x18
        sw     $fp, 0x18+var_4($sp)
        move   $fp, $sp
        sw     $a0, 0x18+a($fp)
; initialiser les variables rt et i à zéro:

```

```

        sw    $zero, 0x18+rt($fp)
        sw    $zero, 0x18+i($fp)
; saut aux instructions de test de la boucle
        b     loc_68
        or    $at, $zero ; slot de délai de branchement, NOP

loc_20:
        li    $v1, 1
        lw    $v0, 0x18+i($fp)
        or    $at, $zero ; slot de délai de chargement, NOP
        sllv  $v0, $v1, $v0
; $v0 = 1<<i
        move  $v1, $v0
        lw    $v0, 0x18+a($fp)
        or    $at, $zero ; slot de délai de chargement, NOP
        and   $v0, $v1, $v0
; $v0 = a & (1<<i)
; est-ce que a & (1<<i) est égal à zéro? sauter en loc_58 si oui:
        beqz  $v0, loc_58
        or    $at, $zero
; il n'y pas eu de saut, cela signifie que a & (1<<i)!=0, il faut donc
incrémenter "rt":
        lw    $v0, 0x18+rt($fp)
        or    $at, $zero ; slot de délai de chargement, NOP
        addiu $v0, 1
        sw    $v0, 0x18+rt($fp)

loc_58:
; incrémenter i:
        lw    $v0, 0x18+i($fp)
        or    $at, $zero ; slot de délai de chargement, NOP
        addiu $v0, 1
        sw    $v0, 0x18+i($fp)

loc_68:
; charger i et le comparer avec 0x20 (32).
; sauter en loc_20 si il vaut moins de 0x20 (32):
        lw    $v0, 0x18+i($fp)
        or    $at, $zero ; slot de délai de chargement, NOP
        slti  $v0, 0x20 # ' '
        bnez  $v0, loc_20
        or    $at, $zero ; slot de délai de branchement, NOP
; épilogue de la fonction. renvoyer rt:
        lw    $v0, 0x18+rt($fp)
        move  $sp, $fp ; slot de délai de chargement
        lw    $fp, 0x18+var_4($sp)
        addiu $sp, 0x18 ; slot de délai de chargement
        jr    $ra
        or    $at, $zero ; slot de délai de branchement, NOP

```

C'est très verbeux: toutes les variables locales sont situées dans la pile locale et rechargées à chaque fois que l'on en a besoin.

L'instruction SLLV est «Shift Word Left Logical Variable», elle diffère de SLL seule-

ment de ce que la valeur du décalage est encodée dans l'instruction SLL (et par conséquent fixée) mais SLLV lit cette valeur depuis un registre.

### GCC avec optimisation

C'est plus concis. Il y a deux instructions de décalage au lieu d'une. Pourquoi?

Il est possible de remplacer la première instruction SLLV avec une instruction de branchement incondtionnel qui saute directement au second SLLV. Mais cela ferait une autre instruction de branchement dans la fonction, et il est toujours favorable de s'en passer: [2.4.1 on page 589](#).

Listing 1.301 : GCC 4.4.5 avec optimisation (IDA)

```
f:
; $a0=a
; la variable rt sera dans $v0:
        move    $v0, $zero
; la variable i sera dans $v1:
        move    $v1, $zero
        li      $t0, 1
        li      $a3, 32
        sllv   $a1, $t0, $v1
; $a1 = $t0<<$v1 = 1<<i

loc_14:
        and    $a1, $a0
; $a1 = a&(1<<i)
; incrémenter i:
        addiu  $v1, 1
; sauter en loc_28 si a&(1<<i)==0 et incrémenter rt:
        beqz  $a1, loc_28
        addiu  $a2, $v0, 1
; si le saut BEQZ n'a pas été suivi, sauver la nouvelle valeur de rt dans
; $v0:
        move  $v0, $a2

loc_28:
; si i!=32, sauter en loc_14 et préparer la prochaine valeur décalée:
        bne  $v1, $a3, loc_14
        sllv $a1, $t0, $v1
; sortir
        jr   $ra
        or   $at, $zero ; slot de délai de branchement, NOP
```

### 1.28.6 Conclusion

Semblables aux opérateurs de décalage de C/C++ « et », les instructions de décalage en x86 sont SHR/SHL (pour les valeurs non-signées) et SAR/SHL (pour les valeurs signées).

Les instructions de décalages en ARM sont LSR/LSL (pour les valeurs non-signées) et ASR/LSL (pour les valeurs signées).

Il est aussi possible d'ajouter un suffixe de décalage à certaines instructions (qui sont appelées «data processing instructions/instructions de traitement de données»).

### Tester un bit spécifique (connu à l'étape de compilation)

Tester si le bit 0b1000000 (0x40) est présent dans la valeur du registre:

Listing 1.302 : C/C++

```
if (input&0x40)
    ...
```

Listing 1.303 : x86

```
TEST REG, 40h
JNZ is_set
; le bit n'est pas mis (est à 0)
```

Listing 1.304 : x86

```
TEST REG, 40h
JZ is_cleared
; le bit est mis (est à 1)
```

Listing 1.305 : ARM (Mode ARM)

```
TST REG, #0x40
BNE is_set
; le bit n'est pas mis (est à 0)
```

Parfois, AND est utilisé au lieu de TEST, mais les flags qui sont mis sont les même.

### Tester un bit spécifique (spécifié lors de l'exécution)

Ceci est effectué en général par ce bout de code C/C++ (décaler la valeur de  $n$  bits vers la droite, puis couper le plus petit bit) :

Listing 1.306 : C/C++

```
if ((value>>n)&1)
    ....
```

Ceci est en général implémenté en code x86 avec:

Listing 1.307 : x86

```
; REG=input_value
; CL=n
SHR REG, CL
AND REG, 1
```

Ou (décaler 1 bit  $n$  fois à gauche, isoler ce bit dans la valeur entrée et tester si ce n'est pas zéro) :

Listing 1.308 : C/C++

```
if (value & (1<<n))
    ....
```

Ceci est en général implémenté en code x86 avec:

Listing 1.309 : x86

```
; CL=n
MOV REG, 1
SHL REG, CL
AND input_value, REG
```

### **Mettre à 1 un bit spécifique (connu à l'étape de compilation)**

Listing 1.310 : C/C++

```
value=value|0x40;
```

Listing 1.311 : x86

```
OR REG, 40h
```

Listing 1.312 : ARM (Mode ARM) and ARM64

```
ORR R0, R0, #0x40
```

### **Mettre à 1 un bit spécifique (spécifié lors de l'exécution)**

Listing 1.313 : C/C++

```
value=value|(1<<n);
```

Ceci est en général implémenté en code x86 avec:

Listing 1.314 : x86

```
; CL=n
MOV REG, 1
SHL REG, CL
OR input_value, REG
```



**Mettre à 0 un bit spécifique (connu à l'étape de compilation)**

Il suffit d'effectuer l'opération AND sur la valeur inversée:

Listing 1.315 : C/C++

```
value=value&(~0x40);
```

Listing 1.316 : x86

```
AND REG, 0FFFFFFBFh
```

Listing 1.317 : x64

```
AND REG, 0FFFFFFFFFFFFFFBFh
```

Ceci laisse tous les bits qui sont à 1 inchangés excepté un.

ARM en mode ARM a l'instruction BIC, qui fonctionne comme la paire d'instructions: NOT +AND :

Listing 1.318 : ARM (Mode ARM)

```
BIC R0, R0, #0x40
```

**Mettre à 0 un bit spécifique (spécifié lors de l'exécution)**

Listing 1.319 : C/C++

```
value=value& ~(1<<n);
```

Listing 1.320 : x86

```
; CL=n
MOV REG, 1
SHL REG, CL
NOT REG
AND input_value, REG
```

**1.28.7 Exercices**

- <http://challenges.re/67>
- <http://challenges.re/68>
- <http://challenges.re/69>
- <http://challenges.re/70>

## 1.29 Générateur congruentiel linéaire comme générateur de nombres pseudo-aléatoires

Peut-être que le générateur congruentiel linéaire est le moyen le plus simple possible de générer des nombres aléatoires.

Ce n'est plus très utilisé aujourd'hui<sup>152</sup>, mais il est si simple (juste une multiplication, une addition et une opération AND) que nous pouvons l'utiliser comme un exemple.

```
#include <stdint.h>

// constantes du livre Numerical Recipes
#define RNG_a 1664525
#define RNG_c 1013904223

static uint32_t rand_state;

void my_srand (uint32_t init)
{
    rand_state=init;
}

int my_rand ()
{
    rand_state=rand_state*RNG_a;
    rand_state=rand_state+RNG_c;
    return rand_state & 0x7fff;
}
```

Il y a deux fonctions: la première est utilisée pour initialiser l'état interne, et la seconde est appelée pour générer un nombre pseudo-aléatoire.

Nous voyons que deux constantes sont utilisées dans l'algorithme. Elles proviennent de [William H. Press and Saul A. Teukolsky and William T. Vetterling and Brian P. Flannery, *Numerical Recipes*, (2007)].

Définissons-les en utilisant la déclaration C/C++ `#define`. C'est une macro.

La différence entre une macro C/C++ et une constante est que toutes les macros sont remplacées par leur valeur par le pré-processeur C/C++, et qu'elles n'utilisent pas de mémoire, contrairement aux variables.

Par contre, une constante est une variable en lecture seule.

Il est possible de prendre un pointeur (ou une adresse) d'une variable constante, mais c'est impossible de faire ça avec une macro.

La dernière opération AND est nécessaire car d'après le standard C `my_rand()` doit renvoyer une valeur dans l'intervalle 0..32767.

Si vous voulez obtenir des valeurs pseudo-aléatoires 32-bit, il suffit d'omettre la dernière opération AND.

<sup>152</sup>Le twister de Mersenne est meilleur.

**1.29.1 x86**

Listing 1.321 : MSVC 2013 avec optimisation

```

_BSS    SEGMENT
_rand_state DD  01H DUP (?)
_BSS    ENDS

_init$ = 8
_srand  PROC
        mov     eax, DWORD PTR _init$[esp-4]
        mov     DWORD PTR _rand_state, eax
        ret     0
_srand  ENDP

_TEXT   SEGMENT
_rand   PROC
        imul   eax, DWORD PTR _rand_state, 1664525
        add    eax, 1013904223 ; 3c6ef35fH
        mov    DWORD PTR _rand_state, eax
        and    eax, 32767      ; 00007fffH
        ret    0
_rand   ENDP

_TEXT   ENDS

```

Nous les voyons ici: les deux constantes sont intégrées dans le code. Il n'y a pas de mémoire allouée pour elles.

La fonction `my_srand()` copie juste sa valeur en entrée dans la variable `rand_state` interne.

`my_rand()` la prend, calcule le `rand_state` suivant, le coupe et le laisse dans le registre EAX.

La version non optimisée est plus verbeuse:

Listing 1.322 : MSVC 2013 sans optimisation

```

_BSS    SEGMENT
_rand_state DD  01H DUP (?)
_BSS    ENDS

_init$ = 8
_srand  PROC
        push   ebp
        mov    ebp, esp
        mov    eax, DWORD PTR _init$[ebp]
        mov    DWORD PTR _rand_state, eax
        pop   ebp
        ret   0
_srand  ENDP

_TEXT   SEGMENT
_rand   PROC

```

```

    push    ebp
    mov     ebp, esp
    imul   eax, DWORD PTR _rand_state, 1664525
    mov     DWORD PTR _rand_state, eax
    mov     ecx, DWORD PTR _rand_state
    add     ecx, 1013904223 ; 3c6ef35fH
    mov     DWORD PTR _rand_state, ecx
    mov     eax, DWORD PTR _rand_state
    and     eax, 32767      ; 00007fffH
    pop     ebp
    ret     0
_rand    ENDP
_TEXT    ENDS

```

### 1.29.2 x64

La version x64 est essentiellement la même et utilise des registres 32-bit au lieu de 64-bit (car nous travaillons avec des valeurs de type *int* ici).

Mais `my_srand()` prend son argument en entrée dans le registre ECX plutôt que sur la pile:

Listing 1.323 : MSVC 2013 x64 avec optimisation

```

_BSS    SEGMENT
rand_state DD    01H DUP (?)
_BSS    ENDS

init$ = 8
my_srand PROC
; ECX = argument en entrée
    mov     DWORD PTR rand_state, ecx
    ret     0
my_srand ENDP

_TEXT   SEGMENT
my_rand PROC
    imul   eax, DWORD PTR rand_state, 1664525 ; 0019660dH
    add     eax, 1013904223 ; 3c6ef35fH
    mov     DWORD PTR rand_state, eax
    and     eax, 32767      ; 00007fffH
    ret     0
my_rand ENDP
_TEXT   ENDS

```

Le compilateur GCC génère en grande partie le même code.

### 1.29.3 ARM 32-bit

Listing 1.324 : avec optimisation Keil 6/2013 (Mode ARM)

```

my_srand PROC
    LDR    r1, |L0.52| ; charger un pointeur sur rand_state
    STR    r0, [r1, #0] ; sauver rand_state
    BX    lr
    ENDP

my_rand PROC
    LDR    r0, |L0.52| ; charger un pointeur sur rand_state
    LDR    r2, |L0.56| ; charger RNG_a
    LDR    r1, [r0, #0] ; charger rand_state
    MUL    r1, r2, r1
    LDR    r2, |L0.60| ; charger RNG_c
    ADD    r1, r1, r2
    STR    r1, [r0, #0] ; sauver rand_state
; AND avec 0x7FFF:
    LSL    r0, r1, #17
    LSR    r0, r0, #17
    BX    lr
    ENDP

|L0.52|
    DCD    ||.data||
|L0.56|
    DCD    0x0019660d
|L0.60|
    DCD    0x3c6ef35f

    AREA ||.data||, DATA, ALIGN=2

rand_state
    DCD    0x00000000

```

Il n'est pas possible d'intégrer une constante 32-bit dans des instructions ARM, donc Keil doit les stocker à l'extérieur et en outre les charger. Une chose intéressante est qu'il n'est pas possible non plus d'intégrer la constante 0x7FFF. Donc ce que fait Keil est de décaler `rand_state` vers la gauche de 17 bits et ensuite la décale de 17 bits vers la droite. Ceci est analogue à la déclaration  $(rand\_state \ll 17) \gg 17$  en C/C++. Il semble que ça soit une opération inutile, mais ce qu'elle fait est de mettre à zéro les 17 bits hauts, laissant les 15 bits bas inchangés, et c'est notre but après tout.

Keil avec optimisation pour le mode Thumb génère essentiellement le même code.

### 1.29.4 MIPS

Listing 1.325 : avec optimisation GCC 4.4.5 (IDA)

```

my_srand:
; stocker $a0 dans rand_state:
    lui    $v0, (rand_state >> 16)
    jr    $ra
    sw    $a0, rand_state

```

```

my_rand:
; charger rand_state dans $v0:
    lui    $v1, (rand_state >> 16)
    lw     $v0, rand_state
    or     $at, $zero ; slot de délai de branchement
; multiplier rand_state dans $v0 par 1664525 (RNG_a):
    sll   $a1, $v0, 2
    sll   $a0, $v0, 4
    addu  $a0, $a1, $a0
    sll   $a1, $a0, 6
    subu  $a0, $a1, $a0
    addu  $a0, $v0
    sll   $a1, $a0, 5
    addu  $a0, $a1
    sll   $a0, $a0, 3
    addu  $v0, $a0, $v0
    sll   $a0, $v0, 2
    addu  $v0, $a0
; ajouter 1013904223 (RNG_c)
; l'instruction LI est la fusion par IDA de LUI et ORI
    li    $a0, 0x3C6EF35F
    addu  $v0, $a0
; stocker dans rand_state:
    sw    $v0, (rand_state & 0xFFFF)($v1)
    jr    $ra
    andi  $v0, 0x7FFF ; slot de délai de branchement

```

Ouah, ici nous ne voyons qu'une seule constante (0x3C6EF35F ou 1013904223). Où est l'autre (1664525)?

Il semble que la multiplication soit effectuée en utilisant seulement des décalages et des additions! Vérifions cette hypothèse:

```

#define RNG_a 1664525

int f (int a)
{
    return a*RNG_a;
}

```

Listing 1.326 : GCC 4.4.5 avec optimisation (IDA)

```

f:
    sll   $v1, $a0, 2
    sll   $v0, $a0, 4
    addu  $v0, $v1, $v0
    sll   $v1, $v0, 6
    subu  $v0, $v1, $v0
    addu  $v0, $a0
    sll   $v1, $v0, 5
    addu  $v0, $v1
    sll   $v0, $v0, 3
    addu  $a0, $v0, $a0
    sll   $v0, $a0, 2

```

```

jr      $ra
addu   $v0, $a0, $v0 ; branch delay slot

```

En effet!

## Relocations MIPS

Nous allons nous concentrer sur comment les opérations comme charger et stocker dans la mémoire fonctionnent.

Les listings ici sont produits par IDA, qui cache certains détails.

Nous allons lancer objdump deux fois: pour obtenir le listing désassemblé et aussi la liste des relogements:

Listing 1.327 : GCC 4.4.5 avec optimisation (objdump)

```

# objdump -D rand_03.o

...

00000000 <my_srand>:
   0: 3c020000      lui    v0,0x0
   4: 03e00008      jr     ra
   8: ac440000      sw    a0,0(v0)

0000000c <my_rand>:
   c: 3c030000      lui    v1,0x0
  10: 8c620000      lw    v0,0(v1)
  14: 00200825      move  at,at
  18: 00022880      sll   a1,v0,0x2
  1c: 00022100      sll   a0,v0,0x4
  20: 00a42021      addu  a0,a1,a0
  24: 00042980      sll   a1,a0,0x6
  28: 00a42023      subu  a0,a1,a0
  2c: 00822021      addu  a0,a0,v0
  30: 00042940      sll   a1,a0,0x5
  34: 00852021      addu  a0,a0,a1
  38: 000420c0      sll   a0,a0,0x3
  3c: 00821021      addu  v0,a0,v0
  40: 00022080      sll   a0,v0,0x2
  44: 00441021      addu  v0,v0,a0
  48: 3c043c6e      lui   a0,0x3c6e
  4c: 3484f35f      ori   a0,a0,0xf35f
  50: 00441021      addu  v0,v0,a0
  54: ac620000      sw    v0,0(v1)
  58: 03e00008      jr     ra
  5c: 30427fff      andi  v0,v0,0x7fff

...

# objdump -r rand_03.o

...

```

```

RELOCATION RECORDS FOR [.text]:
OFFSET  TYPE          VALUE
00000000 R_MIPS_HI16      .bss
00000008 R_MIPS_L016      .bss
0000000c R_MIPS_HI16      .bss
00000010 R_MIPS_L016      .bss
00000054 R_MIPS_L016      .bss
...

```

Considérons les deux relogements pour la fonction `my_srand()`.

La première, pour l'adresse 0 a un type de `R_MIPS_HI16` et la seconde pour l'adresse 8 a un type de `R_MIPS_L016`.

Cela implique que l'adresse du début du segment `.bss` soit écrite dans les instructions à l'adresse 0 (partie haute de l'adresse) et 8 (partie basse de l'adresse).

La variable `rand_state` est au tout début du segment `.bss`.

Donc nous voyons des zéros dans les opérandes des instructions `LUI` et `SW`, car il n'y a encore rien ici— le compilateur ne sait pas quoi y écrire.

L'éditeur de liens va arranger cela, et la partie haute de l'adresse sera écrite dans l'opérande de `LUI` et la partie basse de l'adresse—dans l'opérande de `SW`.

`SW` va ajouter la partie basse de l'adresse avec le contenu du registre `$V0` (la partie haute y est).

C'est la même histoire avec la fonction `my_rand()` : la relogement `R_MIPS_HI16` indique à l'éditeur de liens d'écrire la partie haute.

Donc la partie haute de l'adresse de la variable `rand_state` se trouve dans le registre `$V1`.

L'instruction `LW` à l'adresse `0x10` ajoute les parties haute et basse et charge la valeur de la variable `rand_state` dans `$V0`.

L'instruction `SW` à l'adresse `0x54` fait à nouveau la somme et stocke la nouvelle valeur dans la variable globale `rand_state`.

IDA traite les relogements pendant le chargement, cachant ainsi ces détails, mais nous devons les garder à l'esprit.

### 1.29.5 Version thread-safe de l'exemple

La version thread-safe de l'exemple sera montrée plus tard: [6.2.1 on page 966](#).

## 1.30 Structures

Moyennant quelques ajustements, on peut considérer qu'une structure C/C++ n'est rien d'autre qu'un ensemble de variables, pas toutes nécessairement du même type,



et toujours stockées en mémoire côte à côte <sup>153</sup>.

### 1.30.1 MSVC: exemple SYSTEMTIME

Considérons la structure win32 SYSTEMTIME<sup>154</sup> qui décrit un instant dans le temps. Voici comment elle est définie:

Listing 1.328 : WinBase.h

```
typedef struct _SYSTEMTIME {
    WORD wYear;
    WORD wMonth;
    WORD wDayOfWeek;
    WORD wDay;
    WORD wHour;
    WORD wMinute;
    WORD wSecond;
    WORD wMilliseconds;
} SYSTEMTIME, *PSYSTEMTIME;
```

Écrivons une fonction C pour récupérer l'instant qu'il est:

```
#include <windows.h>
#include <stdio.h>

void main()
{
    SYSTEMTIME t;
    GetSystemTime (&t);

    printf ("%04d-%02d-%02d %02d:%02d:%02d\n",
            t.wYear, t.wMonth, t.wDay,
            t.wHour, t.wMinute, t.wSecond);

    return;
};
```

Le résultat de la compilation avec MSVC 2010 donne:

Listing 1.329 : MSVC 2010 /GS-

```
_t$ = -16 ; size = 16
_main PROC
    push    ebp
    mov     ebp, esp
    sub     esp, 16
    lea    eax, DWORD PTR _t$[ebp]
    push   eax
    call   DWORD PTR __imp__GetSystemTime@4
    movzx  ecx, WORD PTR _t$[ebp+12] ; wSecond
    push   ecx
```

<sup>153</sup>AKA «conteneur hétérogène»

<sup>154</sup>MSDN: [SYSTEMTIME structure](#)

```

movzx  edx, WORD PTR _t$[ebp+10] ; wMinute
push   edx
movzx  eax, WORD PTR _t$[ebp+8] ; wHour
push   eax
movzx  ecx, WORD PTR _t$[ebp+6] ; wDay
push   ecx
movzx  edx, WORD PTR _t$[ebp+2] ; wMonth
push   edx
movzx  eax, WORD PTR _t$[ebp] ; wYear
push   eax
push   OFFSET $SG78811 ; '%04d-%02d-%02d %02d:%02d:%02d', 0aH, 00H
call   _printf
add    esp, 28
xor    eax, eax
mov    esp, ebp
pop    ebp
ret    0
_main  ENDP

```

16 octets sont réservés sur la pile pour cette structure, ce qui correspond exactement à `sizeof(WORD)*8`. La structure comprend effectivement 8 variables d'un WORD chacun.

Faites attention au fait que le premier membre de la structure est le champ `wYear`. On peut donc considérer que la fonction `GetSystemTime()`<sup>155</sup> reçoit comme argument un pointeur sur la structure `SYSTEMTIME`, ou bien qu'elle reçoit un pointeur sur le champ `wYear`. Et en fait c'est exactement la même chose! `GetSystemTime()` écrit l'année courante dans à l'adresse du WORD qu'il a reçu, avance de 2 octets, écrit le mois courant et ainsi de suite.

---

<sup>155</sup> [MSDN: SYSTEMTIME structure](#)

## OllyDbg

Compilons cet exemple avec MSVC 2010 et les options /GS- /MD, puis exécutons le avec OllyDbg.

Ouvrons la fenêtre des données et celle de la pile à l'adresse du premier argument fourni à la fonction `GetSystemTime()`, puis attendons que cette fonction se termine. Nous constatons :

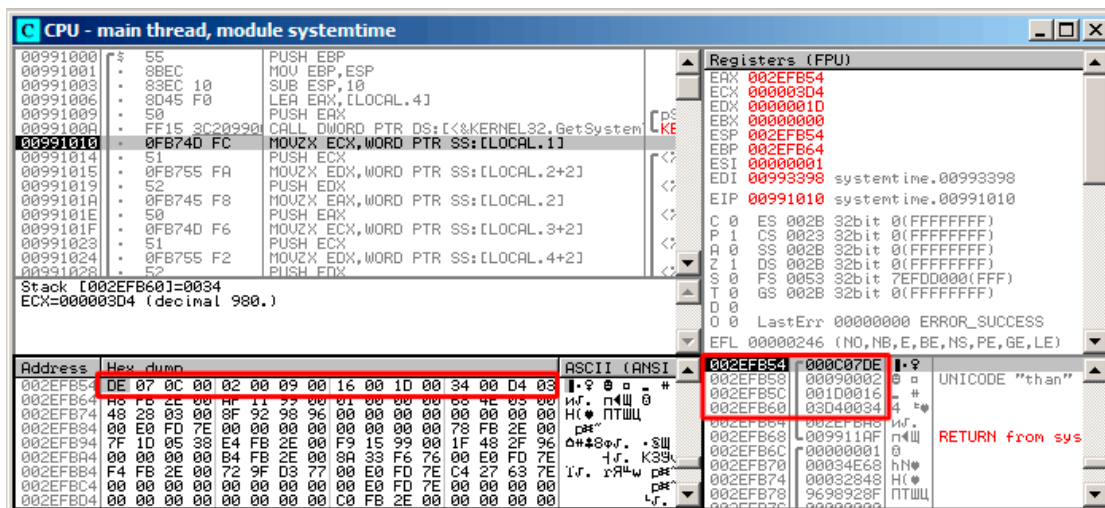

Fig. 1.104: OllyDbg : Juste après l'appel à `GetSystemTime()`

Sur mon ordinateur, le résultat de l'appel à la fonction est 9 décembre 2014, 22:29:52:

Listing 1.330 : `printf()` output

```
2014-12-09 22:29:52
```

Nous observons donc ces 16 octets dans la fenêtre de données:

```
DE 07 0C 00 02 00 09 00 16 00 1D 00 34 00 D4 03
```

Chaque paire d'octets représente l'un des champs de la structure. Puisque nous sommes en mode petit-boutien l'octet de poids faible est situé en premier, suivi de l'octet de poids fort.

Les valeurs effectivement présentes en mémoire sont donc les suivantes:

nombre hexadécimal	nombre décimal	nom du champ
0x07DE	2014	wYear
0x000C	12	wMonth
0x0002	2	wDayOfWeek
0x0009	9	wDay
0x0016	22	wHour
0x001D	29	wMinute
0x0034	52	wSecond
0x03D4	980	wMilliseconds

Les mêmes valeurs apparaissent dans la fenêtre de la pile, mais elle y sont regroupées sous forme de valeurs 32 bits.

La fonction `printf()` utilise les valeurs qui lui sont nécessaires et les affiche à la console.

Bien que certaines valeurs telles que (`wDayOfWeek` et `wMilliseconds`) ne soient pas affichées par `printf()`, elles sont bien présentes en mémoire, prêtes à être utilisées.

### Remplacer la structure par un tableau

Le fait que les champs d'une structure ne sont que des variables situées côte-à-côte peut être aisément démontré de la manière suivante. Tout en conservant à l'esprit la description de la structure `SYSTEMTIME`, il est possible de réécrire cet exemple simple de la manière suivante:

```
#include <windows.h>
#include <stdio.h>

void main()
{
    WORD array[8];
    GetSystemTime (array);

    printf ("%04d-%02d-%02d %02d:%02d:%02d\n",
        array[0] /* wYear */, array[1] /* wMonth */, array[3] /* wDay */,
        array[4] /* wHour */, array[5] /* wMinute */, array[6] /* wSecond ↵
        ↵ */);

    return;
};
```

Le compilateur ronchonne certes un peu:

```
systemtime2.c(7) : warning C4133: 'function' : incompatible types - from '↵
↵ WORD [8]' to 'LPSYSTEMTIME'
```

Mais, il consent quand même à produire le code suivant:

#### Listing 1.331 : sans optimisation MSVC 2010

```
$SG78573 DB      '%04d-%02d-%02d %02d:%02d:%02d', 0aH, 00H
```

```

_array$ = -16 ; size = 16
_main PROC
    push    ebp
    mov     ebp, esp
    sub     esp, 16
    lea    eax, DWORD PTR _array$[ebp]
    push    eax
    call   DWORD PTR __imp__GetSystemTime@4
    movzx  ecx, WORD PTR _array$[ebp+12] ; wSecond
    push   ecx
    movzx  edx, WORD PTR _array$[ebp+10] ; wMinute
    push   edx
    movzx  eax, WORD PTR _array$[ebp+8] ; wHour
    push   eax
    movzx  ecx, WORD PTR _array$[ebp+6] ; wDay
    push   ecx
    movzx  edx, WORD PTR _array$[ebp+2] ; wMonth
    push   edx
    movzx  eax, WORD PTR _array$[ebp] ; wYear
    push   eax
    push   OFFSET $SG78573 ; '%04d-%02d-%02d %02d:%02d:%02d', 0aH, 00H
    call   _printf
    add    esp, 28
    xor    eax, eax
    mov    esp, ebp
    pop    ebp
    ret    0
_main    ENDP

```

Qui fonctionne à l'identique du précédent!

Il est extrêmement intéressant de constater que le code assembleur produit est impossible à distinguer de celui produit par la compilation précédente.

Et ainsi celui qui observe ce code assembleur est incapable de décider avec certitude si une structure ou un tableau était déclaré dans le code source en C.

Cela étant, aucun esprit sain ne s'amuserait à déclarer un tableau ici. Car il faut aussi compter avec la possibilité que la structure soit modifiée par les développeurs, que les champs soient triés dans un autre ordre ...

Nous n'étudierons pas cet exemple avec OllyDbg, car les résultats seraient identiques à ceux que nous avons observé en utilisant la structure.

### 1.30.2 Allouons de l'espace pour une structure avec malloc()

Il est parfois plus simple de placer une structure sur le [tas](#) que sur la pile:

```

#include <windows.h>
#include <stdio.h>

void main()
{

```

```

SYSTEMTIME *t;

t=(SYSTEMTIME *)malloc (sizeof (SYSTEMTIME));

GetSystemTime (t);

printf ("%04d-%02d-%02d %02d:%02d:%02d\n",
        t->wYear, t->wMonth, t->wDay,
        t->wHour, t->wMinute, t->wSecond);

free (t);

return;
};

```

Compilons cet exemple en utilisant l'option (/Ox) qui facilitera nos observations.

Listing 1.332 : MSVC avec optimisation

```

_main      PROC
    push   esi
    push   16
    call   _malloc
    add    esp, 4
    mov    esi, eax
    push   esi
    call   DWORD PTR __imp_GetSystemTime@4
    movzx  eax, WORD PTR [esi+12] ; wSecond
    movzx  ecx, WORD PTR [esi+10] ; wMinute
    movzx  edx, WORD PTR [esi+8] ; wHour
    push   eax
    movzx  eax, WORD PTR [esi+6] ; wDay
    push   ecx
    movzx  ecx, WORD PTR [esi+2] ; wMonth
    push   edx
    movzx  edx, WORD PTR [esi] ; wYear
    push   eax
    push   ecx
    push   edx
    push   OFFSET $SG78833
    call   _printf
    push   esi
    call   _free
    add    esp, 32
    xor    eax, eax
    pop    esi
    ret    0
_main      ENDP

```

Puisque `sizeof(SYSTEMTIME) = 16` c'est aussi le nombre d'octets qui doit être alloué par `malloc()`. Celui-ci renvoie dans le registre EAX un pointeur vers un bloc mémoire fraîchement alloué. Puis le pointeur est copié dans le registre ESI. La fonction `win32 GetSystemTime()` prend soin que la valeur de ESI soit la même à l'issue

de la fonction que lors de son appel. C'est pourquoi nous pouvons continuer à l'utiliser après sans avoir eu besoin de le sauvegarder.

Tiens, une nouvelle instruction —*MOVZX* (*Move with Zero eXtend*). La plupart du temps, elle peut être utilisée comme *MOVSB*. La différence est qu'elle positionne systématiquement les bits supplémentaires à 0. Elle est utilisée ici car *printf()* attend une valeur sur 32 bits et que nous ne disposons que d'un *WORD* dans la structure — c'est à dire une valeur non signée sur 16 bits. Il nous faut donc forcer à zéro les bits 16 à 31 lorsque le *WORD* est copié dans un *int*, sinon nous risquons de récupérer des bits résiduels de la précédente opération sur le registre.

Dans cet exemple, il reste possible de représenter la structure sous forme d'un tableau de 8 *WORDS*:

```
#include <windows.h>
#include <stdio.h>

void main()
{
    WORD *t;

    t=(WORD *)malloc (16);

    GetSystemTime (t);

    printf ("%04d-%02d-%02d %02d:%02d:%02d\n",
        t[0] /* wYear */, t[1] /* wMonth */, t[3] /* wDay */,
        t[4] /* wHour */, t[5] /* wMinute */, t[6] /* wSecond */);

    free (t);

    return;
};
```

Nous avons alors:

Listing 1.333 : MSVC avec optimisation

```
$SG78594 DB      '%04d-%02d-%02d %02d:%02d:%02d', 0aH, 00H

_main PROC
    push    esi
    push    16
    call    _malloc
    add     esp, 4
    mov     esi, eax
    push    esi
    call    DWORD PTR __imp__GetSystemTime@4
    movzx  eax, WORD PTR [esi+12]
    movzx  ecx, WORD PTR [esi+10]
    movzx  edx, WORD PTR [esi+8]
    push   eax
    movzx  eax, WORD PTR [esi+6]
    push   ecx
```

```

    movzx    ecx, WORD PTR [esi+2]
    push    edx
    movzx    edx, WORD PTR [esi]
    push    eax
    push    ecx
    push    edx
    push    OFFSET $SG78594
    call    _printf
    push    esi
    call    _free
    add     esp, 32
    xor     eax, eax
    pop     esi
    ret     0
_main    ENDP

```

Encore une fois nous obtenons un code qu'il n'est pas possible de discerner du précédent.

Et encore une fois, vous n'avez pas intérêt à faire cela, sauf si vous savez exactement ce que vous faites.

### 1.30.3 UNIX: struct tm

#### Linux

Prenons pour exemple la structure tm dans l'en-tête time.h de Linux:

```

#include <stdio.h>
#include <time.h>

void main()
{
    struct tm t;
    time_t unix_time;

    unix_time=time(NULL);

    localtime_r (&unix_time, &t);

    printf ("Year: %d\n", t.tm_year+1900);
    printf ("Month: %d\n", t.tm_mon);
    printf ("Day: %d\n", t.tm_mday);
    printf ("Hour: %d\n", t.tm_hour);
    printf ("Minutes: %d\n", t.tm_min);
    printf ("Seconds: %d\n", t.tm_sec);
};

```

Compilons l'exemple avec GCC 4.4.1:

Listing 1.334 : GCC 4.4.1

```
main proc near
```



```

push    ebp
mov     ebp, esp
and     esp, 0FFFFFF0h
sub     esp, 40h
mov     dword ptr [esp], 0 ; premier argument de la fonction time()
call   time
mov     [esp+3Ch], eax
lea     eax, [esp+3Ch] ; récupération de la valeur retournée par time()
lea     edx, [esp+10h] ; la structure tm est à l'adresse ESP+10h
mov     [esp+4], edx   ; passons le pointeur vers la structure begin
mov     [esp], eax    ; ... et le pointeur retourné par time()
call   localtime_r
mov     eax, [esp+24h] ; tm_year
lea     edx, [eax+76Ch] ; edx=eax+1900
mov     eax, offset format ; "Year: %d\n"
mov     [esp+4], edx
mov     [esp], eax
call   printf
mov     edx, [esp+20h] ; tm_mon
mov     eax, offset aMonthD ; "Month: %d\n"
mov     [esp+4], edx
mov     [esp], eax
call   printf
mov     edx, [esp+1Ch] ; tm_mday
mov     eax, offset aDayD ; "Day: %d\n"
mov     [esp+4], edx
mov     [esp], eax
call   printf
mov     edx, [esp+18h] ; tm_hour
mov     eax, offset aHourD ; "Hour: %d\n"
mov     [esp+4], edx
mov     [esp], eax
call   printf
mov     edx, [esp+14h] ; tm_min
mov     eax, offset aMinutesD ; "Minutes: %d\n"
mov     [esp+4], edx
mov     [esp], eax
call   printf
mov     edx, [esp+10h]
mov     eax, offset aSecondsD ; "Seconds: %d\n"
mov     [esp+4], edx ; tm_sec
mov     [esp], eax
call   printf
leave
retn
main endp

```

IDA n'a pas utilisé le nom des variables locales pour identifier les éléments de la pile. Mais comme nous sommes déjà des rétro ingénieurs expérimentés :- ) nous pouvons nous en passer dans cet exemple simple.

Notez l'instruction `lea edx, [eax+76Ch]` —qui incrémente la valeur de EAX de 0x76C (1900) sans modifier aucun des drapeaux. Référez-vous également à la section au

sujet de LEA ([1.6 on page 1333](#)).

## GDB

Tentons de charger l'exemple dans GDB <sup>156</sup> :

Listing 1.335 : GDB

```
dennis@ubuntuvm:~/polygon$ date
Mon Jun  2 18:10:37 EEST 2014
dennis@ubuntuvm:~/polygon$ gcc GCC_tm.c -o GCC_tm
dennis@ubuntuvm:~/polygon$ gdb GCC_tm
GNU gdb (GDB) 7.6.1-ubuntu
...
Reading symbols from /home/dennis/polygon/GCC_tm...(no debugging symbols found)...done.
(gdb) b printf
Breakpoint 1 at 0x8048330
(gdb) run
Starting program: /home/dennis/polygon/GCC_tm

Breakpoint 1, __printf (format=0x80485c0 "Year: %d\n") at printf.c:29
29  printf.c: No such file or directory.
(gdb) x/20x $esp
0xbffff0dc: 0x080484c3 0x080485c0 0x000007de 0x00000000
0xbffff0ec: 0x08048301 0x538c93ed 0x00000025 0x0000000a
0xbffff0fc: 0x00000012 0x00000002 0x00000005 0x00000072
0xbffff10c: 0x00000001 0x00000098 0x00000001 0x00002a30
0xbffff11c: 0x0804b090 0x08048530 0x00000000 0x00000000
(gdb)
```

Nous retrouvons facilement notre structure dans la pile. Commençons par observer sa définition dans *time.h* :

Listing 1.336 : time.h

```
struct tm
{
    int    tm_sec;
    int    tm_min;
    int    tm_hour;
    int    tm_mday;
    int    tm_mon;
    int    tm_year;
    int    tm_wday;
    int    tm_yday;
    int    tm_isdst;
};
```

Faites attention au fait qu'ici les champs sont des *int* sur 32 bits et non des WORD comme dans SYSTEMTIME.

<sup>156</sup>Le résultat *date* est légèrement modifié pour les besoins de la démonstration, car il est bien entendu impossible d'exécuter GDB aussi rapidement.

Voici donc les champs de notre structure tels qu'ils sont présents dans la pile:

0xbffff0dc:	0x080484c3	0x080485c0	0x000007de	0x00000000
0xbffff0ec:	0x08048301	0x538c93ed	0x00000025 sec	0x0000000a min
0xbffff0fc:	0x00000012	hour	0x00000002 mday	0x00000005 mon
	↙ year			0x00000072 ↗
0xbffff10c:	0x00000001	wday	0x00000098 yday	0x00000001 isdst
0xbffff11c:	0x0804b090	0x08048530	0x00000000	0x00000000

Représentés sous forme tabulaire, cela donne:

Hexadécimal	Décimal	nom
0x00000025	37	tm_sec
0x0000000a	10	tm_min
0x00000012	18	tm_hour
0x00000002	2	tm_mday
0x00000005	5	tm_mon
0x00000072	114	tm_year
0x00000001	1	tm_wday
0x00000098	152	tm_yday
0x00000001	1	tm_isdst

C'est très similaire à SYSTEMTIME ([1.30.1 on page 443](#)), Là encore certains champs sont présents qui ne sont pas utilisés tels que tm\_wday, tm\_yday, tm\_isdst.

## ARM

### avec optimisation Keil 6/2013 (Mode Thumb)

Même exemple:

Listing 1.337 : avec optimisation Keil 6/2013 (Mode Thumb)

```

var_38 = -0x38
var_34 = -0x34
var_30 = -0x30
var_2C = -0x2C
var_28 = -0x28
var_24 = -0x24
timer  = -0xC

    PUSH    {LR}
    MOVS   R0, #0           ; timer
    SUB    SP, SP, #0x34
    BL     time
    STR    R0, [SP,#0x38+timer]
    MOV    R1, SP           ; tp
    ADD    R0, SP, #0x38+timer ; timer
    BL     localtime_r
    LDR    R1, =0x76C
    LDR    R0, [SP,#0x38+var_24]
    ADDS   R1, R0, R1

```

```

ADR    R0, aYearD      ; "Year: %d\n"
BL     __2printf
LDR    R1, [SP,#0x38+var_28]
ADR    R0, aMonthD     ; "Month: %d\n"
BL     __2printf
LDR    R1, [SP,#0x38+var_2C]
ADR    R0, aDayD      ; "Day: %d\n"
BL     __2printf
LDR    R1, [SP,#0x38+var_30]
ADR    R0, aHourD     ; "Hour: %d\n"
BL     __2printf
LDR    R1, [SP,#0x38+var_34]
ADR    R0, aMinutesD  ; "Minutes: %d\n"
BL     __2printf
LDR    R1, [SP,#0x38+var_38]
ADR    R0, aSecondsD  ; "Seconds: %d\n"
BL     __2printf
ADD    SP, SP, #0x34
POP    {PC}

```

### avec optimisation Xcode 4.6.3 (LLVM) (Mode Thumb-2)

IDA reconnaît la structure tm (car le logiciel a connaissance des arguments attendus par les fonctions de la librairie telles que localtime\_r()),

Il peut donc afficher les éléments de la structure ainsi que leurs noms.

Listing 1.338 : avec optimisation Xcode 4.6.3 (LLVM) (Mode Thumb-2)

```

var_38 = -0x38
var_34 = -0x34

PUSH {R7,LR}
MOV  R7, SP
SUB  SP, SP, #0x30
MOVS R0, #0 ; time_t *
BLX  _time
ADD  R1, SP, #0x38+var_34 ; struct tm *
STR  R0, [SP,#0x38+var_38]
MOV  R0, SP ; time_t *
BLX  _localtime_r
LDR  R1, [SP,#0x38+var_34.tm_year]
MOV  R0, 0xF44 ; "Year: %d\n"
ADD  R0, PC ; char *
ADDW R1, R1, #0x76C
BLX  _printf
LDR  R1, [SP,#0x38+var_34.tm_mon]
MOV  R0, 0xF3A ; "Month: %d\n"
ADD  R0, PC ; char *
BLX  _printf
LDR  R1, [SP,#0x38+var_34.tm_mday]
MOV  R0, 0xF35 ; "Day: %d\n"

```

```

    ADD R0, PC ; char *
    BLX _printf
    LDR R1, [SP,#0x38+var_34.tm_hour]
    MOV R0, 0xF2E ; "Hour: %d\n"
    ADD R0, PC ; char *
    BLX _printf
    LDR R1, [SP,#0x38+var_34.tm_min]
    MOV R0, 0xF28 ; "Minutes: %d\n"
    ADD R0, PC ; char *
    BLX _printf
    LDR R1, [SP,#0x38+var_34]
    MOV R0, 0xF25 ; "Seconds: %d\n"
    ADD R0, PC ; char *
    BLX _printf
    ADD SP, SP, #0x30
    POP {R7,PC}

```

...

```

00000000 tm      struc ; (sizeof=0x2C, standard type)
00000000 tm_sec  DCD ?
00000004 tm_min  DCD ?
00000008 tm_hour DCD ?
0000000C tm_mday DCD ?
00000010 tm_mon  DCD ?
00000014 tm_year DCD ?
00000018 tm_wday DCD ?
0000001C tm_yday DCD ?
00000020 tm_isdst DCD ?
00000024 tm_gmtoff DCD ?
00000028 tm_zone DCD ? ; offset
0000002C tm      ends

```

## MIPS

Listing 1.339 : avec optimisation GCC 4.4.5 (IDA)

```

1 | main:
2 |
3 | ; Le nommage des champs dans les structures a été effectué manuellement car
  |   IDA ne les connaît pas:
4 |
5 | var_40      = -0x40
6 | var_38      = -0x38
7 | seconds     = -0x34
8 | minutes     = -0x30
9 | hour        = -0x2C
10 | day         = -0x28
11 | month       = -0x24
12 | year        = -0x20
13 | var_4       = -4
14 |
15 | lui        $gp, (__gnu_local_gp >> 16)

```

```

16 addiu $sp, -0x50
17 la $gp, (__gnu_local_gp & 0xFFFF)
18 sw $ra, 0x50+var_4($sp)
19 sw $gp, 0x50+var_40($sp)
20 lw $t9, (time & 0xFFFF)($gp)
21 or $at, $zero ; Gaspillage par NOP du délai de branchement
22 jalr $t9
23 move $a0, $zero ; Gaspillage par NOP du délai de branchement
24 lw $gp, 0x50+var_40($sp)
25 addiu $a0, $sp, 0x50+var_38
26 lw $t9, (localtime_r & 0xFFFF)($gp)
27 addiu $a1, $sp, 0x50+seconds
28 jalr $t9
29 sw $v0, 0x50+var_38($sp) ; Utilisation du délai de branchement
30 lw $gp, 0x50+var_40($sp)
31 lw $a1, 0x50+year($sp)
32 lw $t9, (printf & 0xFFFF)($gp)
33 la $a0, $LC0 # "Year: %d\n"
34 jalr $t9
35 addiu $a1, 1900 ; branch delay slot
36 lw $gp, 0x50+var_40($sp)
37 lw $a1, 0x50+month($sp)
38 lw $t9, (printf & 0xFFFF)($gp)
39 lui $a0, ($LC1 >> 16) # "Month: %d\n"
40 jalr $t9
41 la $a0, ($LC1 & 0xFFFF) # "Month: %d\n" ; Utilisation du délai de
   branchement
42 lw $gp, 0x50+var_40($sp)
43 lw $a1, 0x50+day($sp)
44 lw $t9, (printf & 0xFFFF)($gp)
45 lui $a0, ($LC2 >> 16) # "Day: %d\n"
46 jalr $t9
47 la $a0, ($LC2 & 0xFFFF) # "Day: %d\n" ; Utilisation du délai de
   branchement
48 lw $gp, 0x50+var_40($sp)
49 lw $a1, 0x50+hour($sp)
50 lw $t9, (printf & 0xFFFF)($gp)
51 lui $a0, ($LC3 >> 16) # "Hour: %d\n"
52 jalr $t9
53 la $a0, ($LC3 & 0xFFFF) # "Hour: %d\n" ; Utilisation du délai de
   branchement
54 lw $gp, 0x50+var_40($sp)
55 lw $a1, 0x50+minutes($sp)
56 lw $t9, (printf & 0xFFFF)($gp)
57 lui $a0, ($LC4 >> 16) # "Minutes: %d\n"
58 jalr $t9
59 la $a0, ($LC4 & 0xFFFF) # "Minutes: %d\n" ; Utilisation du délai de
   branchement
60 lw $gp, 0x50+var_40($sp)
61 lw $a1, 0x50+seconds($sp)
62 lw $t9, (printf & 0xFFFF)($gp)
63 lui $a0, ($LC5 >> 16) # "Seconds: %d\n"
64 jalr $t9
65 la $a0, ($LC5 & 0xFFFF) # "Seconds: %d\n" ; Utilisation du délai de
   branchement

```

```

66     lw     $ra, 0x50+var_4($sp)
67     or     $at, $zero ; Gaspillage par NOP du délai de branchement
68     jr     $ra
69     addiu  $sp, 0x50
70
71 $LC0:      .ascii "Year: %d\n"<0>
72 $LC1:      .ascii "Month: %d\n"<0>
73 $LC2:      .ascii "Day: %d\n"<0>
74 $LC3:      .ascii "Hour: %d\n"<0>
75 $LC4:      .ascii "Minutes: %d\n"<0>
76 $LC5:      .ascii "Seconds: %d\n"<0>

```

Dans cet exemple, le retard à l'exécution des instructions de branchement peuvent nous égarer.

L'instruction `addiu $a1, 1900` en ligne 35 qui ajoute la valeur 1900 à l'année en est un exemple. N'oubliez pas qu'elle est exécutée avant que le l'instruction `JALR` ne fasse son effet.

### Structure comme un ensemble de valeurs

Afin d'illustrer le fait qu'une structure n'est qu'une collection de variables située côte-à-côte, retravaillons notre exemple sur la base de la définition de la structure `tm` : listado.1.336.

```

#include <stdio.h>
#include <time.h>

void main()
{
    int tm_sec, tm_min, tm_hour, tm_mday, tm_mon, tm_year, tm_wday, tm_yday,
    ↵ , tm_isdst;
    time_t unix_time;

    unix_time=time(NULL);

    localtime_r (&unix_time, &tm_sec);

    printf ("Year: %d\n", tm_year+1900);
    printf ("Month: %d\n", tm_mon);
    printf ("Day: %d\n", tm_mday);
    printf ("Hour: %d\n", tm_hour);
    printf ("Minutes: %d\n", tm_min);
    printf ("Seconds: %d\n", tm_sec);
};

```

N.B. Le pointeur vers le champ `tm_sec` est passé comme argument de la fonction `localtime_r`, en tant que premier élément de la «structure».

Le compilateur nous alerte:

Listing 1.340 : GCC 4.7.3

```

GCC_tm2.c: In function 'main':
GCC_tm2.c:11:5: warning: passing argument 2 of 'localtime_r' from ↵
↳ incompatible pointer type [enabled by default]
In file included from GCC_tm2.c:2:0:
/usr/include/time.h:59:12: note: expected 'struct tm *' but argument is of ↵
↳ type 'int *'

```

Mais il génère cependant un fragment exécutable correspondant au code assembleur suivant:

Listing 1.341 : GCC 4.7.3

```

main      proc near

var_30    = dword ptr -30h
var_2C    = dword ptr -2Ch
unix_time = dword ptr -1Ch
tm_sec    = dword ptr -18h
tm_min    = dword ptr -14h
tm_hour   = dword ptr -10h
tm_mday   = dword ptr -0Ch
tm_mon    = dword ptr -8
tm_year   = dword ptr -4

        push    ebp
        mov     ebp, esp
        and     esp, 0FFFFFF0h
        sub     esp, 30h
        call    __main
        mov     [esp+30h+var_30], 0 ; arg 0
        call    time
        mov     [esp+30h+unix_time], eax
        lea    eax, [esp+30h+tm_sec]
        mov     [esp+30h+var_2C], eax
        lea    eax, [esp+30h+unix_time]
        mov     [esp+30h+var_30], eax
        call    localtime_r
        mov     eax, [esp+30h+tm_year]
        add     eax, 1900
        mov     [esp+30h+var_2C], eax
        mov     [esp+30h+var_30], offset aYearD ; "Year: %d\n"
        call    printf
        mov     eax, [esp+30h+tm_mon]
        mov     [esp+30h+var_2C], eax
        mov     [esp+30h+var_30], offset aMonthD ; "Month: %d\n"
        call    printf
        mov     eax, [esp+30h+tm_mday]
        mov     [esp+30h+var_2C], eax
        mov     [esp+30h+var_30], offset aDayD ; "Day: %d\n"
        call    printf
        mov     eax, [esp+30h+tm_hour]
        mov     [esp+30h+var_2C], eax
        mov     [esp+30h+var_30], offset aHourD ; "Hour: %d\n"
        call    printf

```



```

    mov     eax, [esp+30h+tm_min]
    mov     [esp+30h+var_2C], eax
    mov     [esp+30h+var_30], offset aMinutesD ; "Minutes: %d\n"
    call    printf
    mov     eax, [esp+30h+tm_sec]
    mov     [esp+30h+var_2C], eax
    mov     [esp+30h+var_30], offset aSecondsD ; "Seconds: %d\n"
    call    printf
    leave
    retn
main      endp

```

Ce code est similaire à ce que nous avons déjà vu et il n'est pas possible de dire si le code source original contenait une structure ou un groupe de variables.

Et cela fonctionne. Mais encore une fois ce n'est pas une bonne pratique.

En règle générale les compilateurs en l'absence d'optimisation allouent les variables sur la pile dans le même ordre que celui dans lequel elles ont été déclarées dans le code source. Pour autant, ce n'est pas une garantie.

Par ailleurs certains compilateurs peuvent vous avertir que les variables `tm_year`, `tm_mon`, `tm_mday`, `tm_hour`, `tm_min` n'ont pas été initialisées avant leur utilisation, mais resteront muets au sujet de `tm_sec`

Le compilateur lui non plus ne sait pas qu'ils sont appelés à être initialisés par la fonction `localtime_r()`.

Nous avons choisi cet exemple car tous les champs de la structure sont de type *int*.

Tout ceci ne fonctionnerait pas si les champs de la structure étaient des WORD de 16 bits, tel que dans le cas de la structure `SYSTEMTIME` structure—`GetSystemTime()` les initialiserait de manière erronée (puisque les variables locales sont alignées sur des frontières de 32bits). Vous en saurez plus à ce sujet dans la prochaine section: «Organisation des champs dans la structure» ([1.30.4 on page 463](#)).

Une structure n'est donc qu'un groupe de variables disposées côte-à-côte en mémoire. Nous pouvons dire que la structure est une instruction adressée au compilateur et l'obligeant à conserver le groupement des variables. Cela étant dans les toutes premières versions du langage C (avant 1972), la notion de structure n'existait pas encore [Dennis M. Ritchie, *The development of the C language*, (1993)]<sup>157</sup>.

Pas d'exemple de débogage ici. Le comportement est toujours le même.

### Une structure sous forme de table de 32 bits

```

#include <stdio.h>
#include <time.h>

void main()
{
    struct tm t;

```

<sup>157</sup>Aussi disponible en [pdf](#)

```

time_t unix_time;
int i;

unix_time=time(NULL);

localtime_r (&unix_time, &t);

for (i=0; i<9; i++)
{
    int tmp=((int*)&t)[i];
    printf ("0x%08X (%d)\n", tmp, tmp);
};
};

```

Nous n'avons qu'à utiliser l'opérateur *cast* pour transformer notre pointeur vers une structure en un tableau de *int*'s. Et cela fonctionne ! Nous avons exécuté l'exemple à 23h51m45s le 26 juillet 2014.

```

0x0000002D (45)
0x00000033 (51)
0x00000017 (23)
0x0000001A (26)
0x00000006 (6)
0x00000072 (114)
0x00000006 (6)
0x000000CE (206)
0x00000001 (1)

```

Les variables sont dans le même ordre que celui dans lequel elles apparaissent dans la définition de la structure: [1.336 on page 452](#).

Nous avons effectué la compilation avec:

#### Listing 1.342 : avec optimisation GCC 4.8.1

```

main proc near
    push    ebp
    mov     ebp, esp
    push    esi
    push    ebx
    and     esp, 0FFFFFF0h
    sub     esp, 40h
    mov     dword ptr [esp], 0 ; timer
    lea    ebx, [esp+14h]
    call   _time
    lea    esi, [esp+38h]
    mov     [esp+4], ebx ; tp
    mov     [esp+10h], eax
    lea    eax, [esp+10h]
    mov     [esp], eax ; timer
    call   _localtime_r
    nop
    lea    esi, [esi+0] ; NOP
loc_80483D8:

```

```

; EBX pointe sur la structure,
; ESI pointe sur la fin de celle-ci.
    mov     eax, [ebx] ; get 32-bit word from array
    add     ebx, 4      ; prochain champ de la structure
    mov     dword ptr [esp+4], offset a0x08xD ; "0x%08X (%d)\n"
    mov     dword ptr [esp], 1
    mov     [esp+0Ch], eax ; passage des arguments à printf()
    mov     [esp+8], eax
    call    __printf_chk
    cmp     ebx, esi   ; Avons-nous atteint la fin de la structure ?
    jnz     short loc_80483D8 ; non - alors passons à la prochaine valeur
    lea    esp, [ebp-8]
    pop     ebx
    pop     esi
    pop     ebp
    retn
main endp

```

En fait, l'espace dans la pile est tout d'abord traité comme une structure, puis ensuite comme un tableau.

Le pointeur sur le tableau permet même de modifier les champs de la structure.

Et encore une fois cette manière de procéder est extrêmement douteuse et pas du tout recommandée pour l'écriture d'un code qui atterrira en production.

### Exercice

Tentez de modifier (en l'augmentant de 1) le numéro du mois, en traitant la structure comme s'il s'agissait d'un tableau.

### Une structure sous forme d'un tableau d'octets

Nous pouvons aller plus loin. Utilisons l'opérateur *cast* pour transformer le pointeur en un tableau d'octets, puis affichons son contenu:

```

#include <stdio.h>
#include <time.h>

void main()
{
    struct tm t;
    time_t unix_time;
    int i, j;

    unix_time=time(NULL);

    localtime_r (&unix_time, &t);

    for (i=0; i<9; i++)
    {
        for (j=0; j<4; j++)

```

```

        printf ("0x%02X ", ((unsigned char*)&t)[i*4+j]);
        printf ("\n");
    };
};

```

```

0x2D 0x00 0x00 0x00
0x33 0x00 0x00 0x00
0x17 0x00 0x00 0x00
0x1A 0x00 0x00 0x00
0x06 0x00 0x00 0x00
0x72 0x00 0x00 0x00
0x06 0x00 0x00 0x00
0xCE 0x00 0x00 0x00
0x01 0x00 0x00 0x00

```

Cet exemple a été exécuté à 23h51m45s le 26 juillet 2014 <sup>158</sup>. Les valeurs sont identiques à celles du précédent affichage (1.30.3 on page 460), et bien entendu l'octet de poids faible figure en premier puisque nous sommes sur une architecture de type little-endian (2.2 on page 586).

Listing 1.343 : avec optimisation GCC 4.8.1

```

main proc near
    push    ebp
    mov     ebp, esp
    push    edi
    push    esi
    push    ebx
    and     esp, 0FFFFFF0h
    sub     esp, 40h
    mov     dword ptr [esp], 0 ; timer
    lea     esi, [esp+14h]
    call    _time
    lea     edi, [esp+38h] ; struct end
    mov     [esp+4], esi ; tp
    mov     [esp+10h], eax
    lea     eax, [esp+10h]
    mov     [esp], eax ; timer
    call    _localtime_r
    lea     esi, [esi+0] ; NOP
; ESI pointe sur la structure située sur la pile.
; EDI pointe sur la fin de la structure.
loc_8048408:
    xor     ebx, ebx ; j=0

loc_804840A:
    movzx  eax, byte ptr [esi+ebx] ; load byte
    add     ebx, 1 ; j=j+1
    mov     dword ptr [esp+4], offset a0x02x ; "0x%02X "
    mov     dword ptr [esp], 1

```

<sup>158</sup>Les dates et heures sont les mêmes dans tous les exemples. Elles ont été éditées pour la clarté de la démonstration.

```

mov    [esp+8], eax      ; Fourniture à printf() des octets qui ont
été chargés
call   __printf_chk
cmp    ebx, 4
jnz    short loc_804840A
; Imprime un retour chariot (CR)
mov    dword ptr [esp], 0Ah ; c
add    esi, 4
call   _putchar
cmp    esi, edi          ; Avons nous atteint la fin de la structure ?
jnz    short loc_8048408 ; j=0
lea    esp, [ebp-0Ch]
pop    ebx
pop    esi
pop    edi
pop    ebp
retn
main endp

```

### 1.30.4 Organisation des champs dans la structure

L'arrangement des champs au sein d'une structure est un élément très important.

Prenons un exemple simple:

```

#include <stdio.h>

struct s
{
    char a;
    int b;
    char c;
    int d;
};

void f(struct s s)
{
    printf ("a=%d; b=%d; c=%d; d=%d\n", s.a, s.b, s.c, s.d);
};

int main()
{
    struct s tmp;
    tmp.a=1;
    tmp.b=2;
    tmp.c=3;
    tmp.d=4;
    f(tmp);
};

```

Nous avons deux champs de type *char* (occupant chacun un octet) et deux autres — de type *int* (comportant 4 octets chacun).

**x86**

Le résultat de la compilation est:

Listing 1.344 : MSVC 2012 /GS- /Ob0

```

1  _tmp$ = -16
2  _main PROC
3      push    ebp
4      mov     ebp, esp
5      sub     esp, 16
6      mov     BYTE PTR _tmp$[ebp], 1      ; initialisation du champ a
7      mov     DWORD PTR _tmp$[ebp+4], 2  ; initialisation du champ b
8      mov     BYTE PTR _tmp$[ebp+8], 3   ; initialisation du champ c
9      mov     DWORD PTR _tmp$[ebp+12], 4 ; initialisation du champ d
10     sub     esp, 16                      ; Allocation d'espace pour la structure
temporaire
11     mov     eax, esp
12     mov     ecx, DWORD PTR _tmp$[ebp]   ; Copie de notre structure dans la
structure temporaire
13     mov     DWORD PTR [eax], ecx
14     mov     edx, DWORD PTR _tmp$[ebp+4]
15     mov     DWORD PTR [eax+4], edx
16     mov     ecx, DWORD PTR _tmp$[ebp+8]
17     mov     DWORD PTR [eax+8], ecx
18     mov     edx, DWORD PTR _tmp$[ebp+12]
19     mov     DWORD PTR [eax+12], edx
20     call    _f
21     add     esp, 16
22     xor     eax, eax
23     mov     esp, ebp
24     pop     ebp
25     ret     0
26 _main ENDP
27
28 _s$ = 8 ; size = 16
29 ?f@@YAXUs@@@Z PROC ; f
30     push    ebp
31     mov     ebp, esp
32     mov     eax, DWORD PTR _s$[ebp+12]
33     push    eax
34     movsx   ecx, BYTE PTR _s$[ebp+8]
35     push    ecx
36     mov     edx, DWORD PTR _s$[ebp+4]
37     push    edx
38     movsx   eax, BYTE PTR _s$[ebp]
39     push    eax
40     push    OFFSET $SG3842
41     call    _printf
42     add     esp, 20
43     pop     ebp
44     ret     0
45 ?f@@YAXUs@@@Z ENDP ; f
46 _TEXT ENDS

```

Nous passons la structure comme un tout, mais en réalité nous pouvons constater que la structure est copiée dans un espace temporaire. De l'espace est réservé pour cela ligne 10 et les 4 champs sont copiés par les lignes de 12 ... 19), puis le pointeur sur l'espace temporaire est passé à la fonction.

La structure est recopiée au cas où la fonction `f()` viendrait à en modifier le contenu. Si cela arrive, la copie de la structure qui existe dans `main()` restera inchangée.

Nous pourrions également utiliser des pointeurs C/C++. Le résultat demeurerait le même, sans qu'il soit nécessaire de procéder à la copie.

Nous observons que l'adresse de chaque champ est alignée sur un multiple de 4 octets. C'est pourquoi chaque *char* occupe 4 octets (de même qu'un *int*). Pourquoi en est-il ainsi? La réponse se situe au niveau de la CPU. Il est plus facile et performant pour elle d'accéder la mémoire et de gérer le cache de données en utilisant des adresses alignées.

En revanche ce n'est pas très économique en terme d'espace.

Tentons maintenant une compilation avec l'option `(/Zp1)` (`/Zp[n]` indique qu'il faut compresser les structures en utilisant des frontières tous les *n* octets).

Listing 1.345 : MSVC 2012 /GS- /Zp1

```

1  _main    PROC
2      push    ebp
3      mov     ebp, esp
4      sub     esp, 12
5      mov     BYTE PTR _tmp$[ebp], 1      ; Initialisation du champ a
6      mov     DWORD PTR _tmp$[ebp+1], 2  ; Initialisation du champ b
7      mov     BYTE PTR _tmp$[ebp+5], 3   ; Initialisation du champ c
8      mov     DWORD PTR _tmp$[ebp+6], 4  ; Initialisation du champ d
9      sub     esp, 12                    ; Allocation d'espace pour la structure
temporaire
10     mov     eax, esp
11     mov     ecx, DWORD PTR _tmp$[ebp]   ; Copie de 10 octets
12     mov     DWORD PTR [eax], ecx
13     mov     edx, DWORD PTR _tmp$[ebp+4]
14     mov     DWORD PTR [eax+4], edx
15     mov     cx, WORD PTR _tmp$[ebp+8]
16     mov     WORD PTR [eax+8], cx
17     call    _f
18     add     esp, 12
19     xor     eax, eax
20     mov     esp, ebp
21     pop     ebp
22     ret     0
23 _main    ENDP
24
25 _TEXT    SEGMENT
26 _s$ = 8 ; size = 10
27 ?f@@YAXUs@@@Z PROC    ; f
28     push    ebp
29     mov     ebp, esp
30     mov     eax, DWORD PTR _s$[ebp+6]

```

```

31     push    eax
32     movsx   ecx, BYTE PTR _s$[ebp+5]
33     push    ecx
34     mov     edx, DWORD PTR _s$[ebp+1]
35     push    edx
36     movsx   eax, BYTE PTR _s$[ebp]
37     push    eax
38     push    OFFSET $SG3842
39     call   _printf
40     add     esp, 20
41     pop     ebp
42     ret     0
43 ?f@@YAXUs@@@Z ENDP    ; f

```

La structure n'occupe plus que 10 octets et chaque valeur de type *char* n'occupe plus qu'un octet. Quelles sont les conséquences? Nous économisons de la place au prix d'un accès à ces champs moins rapide que ne pourrait le faire la CPU.

La structure est également copiée dans `main()`. Cette opération ne s'effectue pas champ par champ mais par blocs en utilisant trois instructions MOV. Et pourquoi pas 4?

Tout simplement parce que le compilateur a décidé qu'il était préférable d'effectuer la copie en utilisant 3 paires d'instructions MOV plutôt que de copier deux mots de 32 bits puis 2 fois un octet ce qui aurait nécessité 4 paires d'instructions MOV.

Ce type d'implémentation de la copie qui repose sur les instructions MOV plutôt que sur l'appel à la fonction `memcpy()` est très répandu. La raison en est que pour de petits blocs, cette approche est plus rapide qu'un appel à `memcpy()` : [3.14.1 on page 656](#).

Comme vous pouvez le deviner, si la structure est utilisée dans de nombreux fichiers sources et objets, ils doivent tous être compilés avec la même convention de compactage de la structure.

Au delà de l'option MSVC `/Zp` qui permet de définir l'alignement des champs des structures, il existe également l'option du compilateur `#pragma pack` qui peut être utilisée directement dans le code source. Elle est supportée aussi bien par MSVC<sup>159</sup> que par GCC<sup>160</sup>.

Revenons à la structure `SYSTEMTIME` qui contient des champs de 16 bits. Comment notre compilateur sait-il les aligner sur des frontières de 1 octet?

Le fichier `WinNT.h` contient ces instructions:

Listing 1.346 : `WinNT.h`

```
#include "pshpack1.h"
```

et celles-ci:

<sup>159</sup>[MSDN: Working with Packing Structures](#)

<sup>160</sup>[Structure-Packing Pragmas](#)



Listing 1.347 : WinNT.h

```
#include "pshpack4.h" // L'alignement sur 4 octets est la
    valeur par défaut
```

Le fichier PshPack1.h ressemble à ceci:

Listing 1.348 : PshPack1.h

```
#if ! (defined(lint) || defined(RC_INVOKED))
#if ( _MSC_VER >= 800 && !defined(_M_I86)) || defined(_PUSHPOP_SUPPORTED)
#pragma warning(disable:4103)
#if !(defined( MIDL_PASS )) || defined( __midl )
#pragma pack(push,1)
#else
#pragma pack(1)
#endif
#else
#pragma pack(1)
#endif
#endif /* ! (defined(lint) || defined(RC_INVOKED)) */
```

Ces instructions indiquent au compilateur comment compresser les structures définies après #pragma pack.

## OllyDbg et les champs alignés par défaut

Examinons dans OllyDbg notre exemple lorsque les champs sont alignés par défaut sur des frontières de 4 octets:

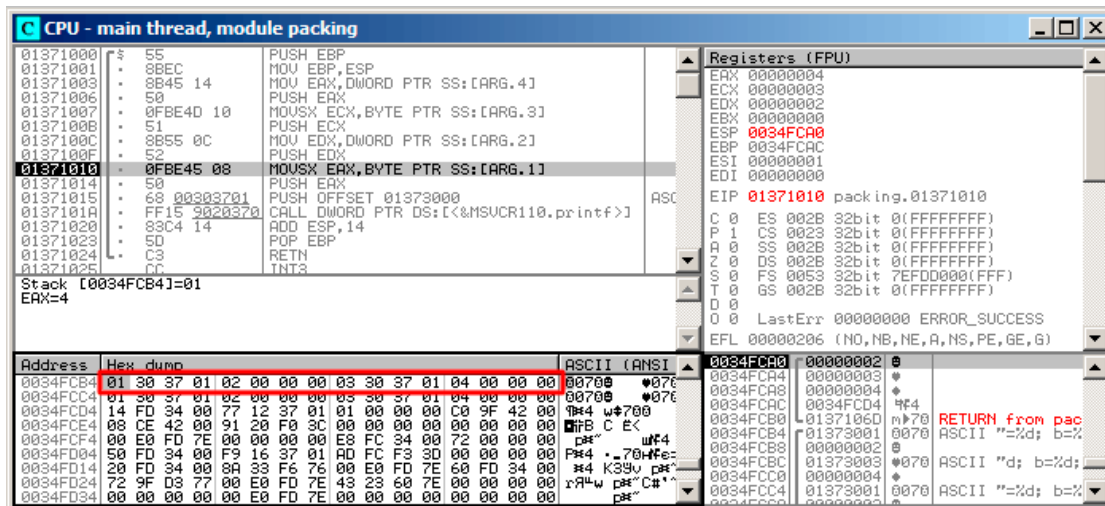

Fig. 1.105: OllyDbg : Before printf() execution

Nous voyons nos quatre champs dans la fenêtre de données.

Mais d'où viennent ces octets aléatoires (0x30, 0x37, 0x01) situé à côté des premier (a) et troisième (c) champs ?

Si nous revenons à notre listing [1.344 on page 464](#), nous constatons que ces deux champs sont de type *char*. Seul un octet est écrit pour chacun d'eux: 1 et 3 respectivement (lignes 6 et 8).

Les trois autres octets des deux mots de 32 bits ne sont pas modifiés en mémoire! Des débris aléatoires des précédentes opérations demeurent donc là.

Ces débris n'influencent nullement le résultat de la fonction printf() parce que les valeurs qui lui sont passées sont préparés avec l'instruction MOVZX qui opère sur des octets et non pas sur des mots: [listado.1.344](#) (lignes 34 et 38).

L'instruction MOVZX (extension de signe) est utilisée ici car le type *char* est par défaut une valeur signée pour MSVC et GCC. Si l'un des types unsigned char ou uint8\_t était utilisé ici, ce serait l'instruction MOVZX que le compilateur aurait choisi.

## OllyDbg et les champs alignés sur des frontières de 1 octet

Les choses sont beaucoup plus simples ici. Les 4 champs occupent 10 octets et les valeurs sont stockées côte-à-côte.

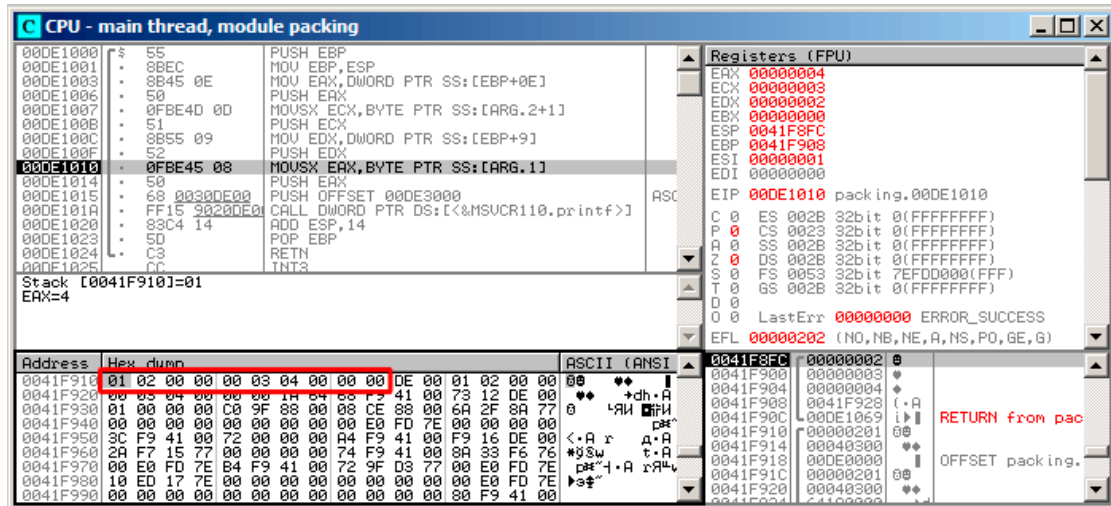

Fig. 1.106: OllyDbg : Avant appel de la fonction printf()

## ARM

### avec optimisation Keil 6/2013 (Mode Thumb)

Listing 1.349 : avec optimisation Keil 6/2013 (Mode Thumb)

```
.text:0000003E          exit ; CODE XREF: f+16
.text:0000003E 05 B0          ADD     SP, SP, #0x14
.text:00000040 00 BD          POP     {PC}

.text:00000280          f
.text:00000280          var_18 = -0x18
.text:00000280          a      = -0x14
.text:00000280          b      = -0x10
.text:00000280          c      = -0xC
.text:00000280          d      = -8
.text:00000280          .text:00000280 0F B5          PUSH   {R0-R3,LR}
.text:00000282 81 B0          SUB    SP, SP, #4
.text:00000284 04 98          LDR   R0, [SP,#16] ; d
.text:00000286 02 9A          LDR   R2, [SP,#8] ; b
.text:00000288 00 90          STR   R0, [SP]
.text:0000028A 68 46          MOV   R0, SP
```

.text:0000028C 03 7B	LDRB	R3, [R0,#12]	; c
.text:0000028E 01 79	LDRB	R1, [R0,#4]	; a
.text:00000290 59 A0	ADR	R0, aADBDCDDD	; "a=%d; b=%d; c=%d; d=%d\n"
.text:00000292 05 F0 AD FF	BL	__2printf	
.text:00000296 D2 E6	B	exit	

Rappelons-nous que c'est une structure qui est passée ici et non pas un pointeur vers une structure. Comme les 4 premiers arguments d'une fonction sont passés dans les registres sur les processeurs ARM, les champs de la structure sont passés dans les registres R0-R3.

LDRB charge un octet présent en mémoire et l'étend sur 32bits en prenant en compte son signe. Cette opération est similaire à celle effectuée par MOVSH dans les architectures x86. Elle est utilisée ici pour charger les champs *a* et *c* de la structure.

Un autre détail que nous remarquons aisément est que la fonction ne s'achève pas sur un épilogue qui lui est propre. A la place, il y a un saut vers l'épilogue d'une autre fonction! Qui plus est celui d'une fonction très différente sans aucun lien avec la nôtre. Cependant elle possède exactement le même épilogue, probablement parce qu'elle accepte utilise elle aussi 5 variables locales ( $5 * 4 = 0x14$ ).

De plus elle est située à une adresse proche.

En réalité, peu importe l'épilogue qui est utilisé du moment que le fonctionnement est celui attendu.

Il semble donc que le compilateur Keil décide de réutiliser à des fins d'économie un fragment d'une autre fonction. Notre épilogue aurait nécessité 4 octets. L'instruction de saut n'en utilise que 2.

### ARM + avec optimisation Xcode 4.6.3 (LLVM) (Mode Thumb-2)

Listing 1.350 : avec optimisation Xcode 4.6.3 (LLVM) (Mode Thumb-2)

```
var_C = -0xC

    PUSH   {R7,LR}
    MOV    R7, SP
    SUB    SP, SP, #4
    MOV    R9, R1 ; b
    MOV    R1, R0 ; a
    MOVW   R0, #0xF10 ; "a=%d; b=%d; c=%d; d=%d\n"
    SXTB   R1, R1 ; prepare a
    MOVT.W R0, #0
    STR    R3, [SP,#0xC+var_C] ; place d to stack for printf()
    ADD    R0, PC ; format-string
    SXTB   R3, R2 ; prepare c
    MOV    R2, R9 ; b
    BLX   __printf
    ADD    SP, SP, #4
    POP    {R7,PC}
```

SXTB (*Signed Extend Byte*) est similaire à MOVSB pour les architectures x86. Pour le reste—c'est identique.

## MIPS

Listing 1.351 : avec optimisation GCC 4.4.5 (IDA)

```

1 f:
2
3 var_18      = -0x18
4 var_10      = -0x10
5 var_4       = -4
6 arg_0       = 0
7 arg_4       = 4
8 arg_8       = 8
9 arg_C       = 0xC
10
11 ; $a0=s.a
12 ; $a1=s.b
13 ; $a2=s.c
14 ; $a3=s.d
15         lui    $gp, (__gnu_local_gp >> 16)
16         addiu  $sp, -0x28
17         la     $gp, (__gnu_local_gp & 0xFFFF)
18         sw     $ra, 0x28+var_4($sp)
19         sw     $gp, 0x28+var_10($sp)
20 ; Transformation d'un octet en entier 32 bits grand-boutien (big-endian):
21         sra    $t0, $a0, 24
22         move   $v1, $a1
23 ; Transformation d'un entier 32 bits grand-boutien (big-endian) en octet:
24         sra    $v0, $a2, 24
25         lw     $t9, (printf & 0xFFFF)($gp)
26         sw     $a0, 0x28+arg_0($sp)
27         lui    $a0, ($LC0 >> 16) # "a=%d; b=%d; c=%d; d=%d\n"
28         sw     $a3, 0x28+var_18($sp)
29         sw     $a1, 0x28+arg_4($sp)
30         sw     $a2, 0x28+arg_8($sp)
31         sw     $a3, 0x28+arg_C($sp)
32         la     $a0, ($LC0 & 0xFFFF) # "a=%d; b=%d; c=%d; d=%d\n"
33         move   $a1, $t0
34         move   $a2, $v1
35         jalr   $t9
36         move   $a3, $v0 ; Gaspillage volontaire du délai de
    branchement
37         lw     $ra, 0x28+var_4($sp)
38         or     $at, $zero ; Gaspillage par NOP du délai de
    chargement
39         jr     $ra
40         addiu  $sp, 0x28 ; Gaspillage volontaire du délai de
    branchement
41
42 $LC0:      .ascii "a=%d; b=%d; c=%d; d=%d\n"<0>

```

Les champs de la structure sont fournis dans les registres \$A0..\$A3 puis transfor-

mé dans les registres \$A1..\$A3 pour l'utilisation par `printf()`, tandis que le 4ème champ (provenant de \$A3) est passé sur la pile en utilisant l'instruction SW.

Mais à quoi servent ces deux instructions SRA («Shift Word Right Arithmetic») lors de la préparation des champs *char* ?

MIPS est une architecture grand-boutien (big-endian) par défaut [2.2 on page 586](#), de même que la distribution Debian Linux que nous utilisons.

En conséquence, lorsqu'un octet est stocké dans un emplacement 32bits d'une structure, ils occupent les bits 31..24 bits.

Quand une variable *char* doit être étendue en une valeur sur 32 bits, elle doit tout d'abord être décalée vers la droite de 24 bits.

*char* étant un type signé, un décalage arithmétique est utilisé ici, à la place d'un décalage logique.

### Un dernier mot

Passer une structure comme argument d'une fonction (plutôt que de passer un pointeur sur cette structure) revient à passer chaque champ de la structure individuellement.

Si les champs de la structure utilisent l'alignement par défaut, la fonction `f()` peut être réécrite ainsi:

```
void f(char a, int b, char c, int d)
{
    printf ("a=%d; b=%d; c=%d; d=%d\n", a, b, c, d);
};
```

Le code généré par le compilateur sera le même.

### 1.30.5 Structures imbriquées

Maintenant qu'en est-il lorsqu'une structure est définie au sein d'une autre structure ?

```
#include <stdio.h>

struct inner_struct
{
    int a;
    int b;
};

struct outer_struct
{
    char a;
    int b;
    struct inner_struct c;
    char d;
    int e;
```

```

};

void f(struct outer_struct s)
{
    printf ("a=%d; b=%d; c.a=%d; c.b=%d; d=%d; e=%d\n",
           s.a, s.b, s.c.a, s.c.b, s.d, s.e);
};

int main()
{
    struct outer_struct s;
    s.a=1;
    s.b=2;
    s.c.a=100;
    s.c.b=101;
    s.d=3;
    s.e=4;
    f(s);
};

```

...dans ce cas, l'ensemble des champs de inner\_struct doivent être situés entre les champs a,b et d,e de outer\_struct.

Compilons (MSVC 2010) :

Listing 1.352 : avec optimisation MSVC 2010 /Ob0

```

$SG2802 DB      'a=%d; b=%d; c.a=%d; c.b=%d; d=%d; e=%d', 0aH, 00H

_TEXT        SEGMENT
_s$ = 8
_f          PROC
    mov     eax, DWORD PTR _s$[esp+16]
    movsx   ecx, BYTE PTR _s$[esp+12]
    mov     edx, DWORD PTR _s$[esp+8]
    push    eax
    mov     eax, DWORD PTR _s$[esp+8]
    push    ecx
    mov     ecx, DWORD PTR _s$[esp+8]
    push    edx
    movsx   edx, BYTE PTR _s$[esp+8]
    push    eax
    push    ecx
    push    edx
    push    OFFSET $SG2802 ; 'a=%d; b=%d; c.a=%d; c.b=%d; d=%d; e=%d'
    call    _printf
    add     esp, 28
    ret     0
_f          ENDP

_s$ = -24
_main      PROC
    sub     esp, 24
    push    ebx

```

```

push esi
push edi
mov ecx, 2
sub esp, 24
mov eax, esp
; depuis ce moment, EAX est synonyme de ESP:
mov BYTE PTR _s$[esp+60], 1
mov ebx, DWORD PTR _s$[esp+60]
mov DWORD PTR [eax], ebx
mov DWORD PTR [eax+4], ecx
lea edx, DWORD PTR [ecx+98]
lea esi, DWORD PTR [ecx+99]
lea edi, DWORD PTR [ecx+2]
mov DWORD PTR [eax+8], edx
mov BYTE PTR _s$[esp+76], 3
mov ecx, DWORD PTR _s$[esp+76]
mov DWORD PTR [eax+12], esi
mov DWORD PTR [eax+16], ecx
mov DWORD PTR [eax+20], edi
call _f
add esp, 24
pop edi
pop esi
xor eax, eax
pop ebx
add esp, 24
ret 0
_main ENDP

```

Un point troublant est qu'en observant le code assembleur généré, nous n'avons aucun indice qui laisse penser qu'il existe une structure imbriquée! Nous pouvons donc dire que les structures imbriquées sont fusionnées avec leur conteneur pour former une seule structure *linear* ou *one-dimensional*.

Bien entendu, si nous remplaçons la déclaration `struct inner_struct c;` par `struct inner_struct *c;` (en introduisant donc un pointeur) la situation sera totalement différente.



## OllyDbg

Chargeons notre exemple dans OllyDbg et observons `outer_struct` en mémoire :

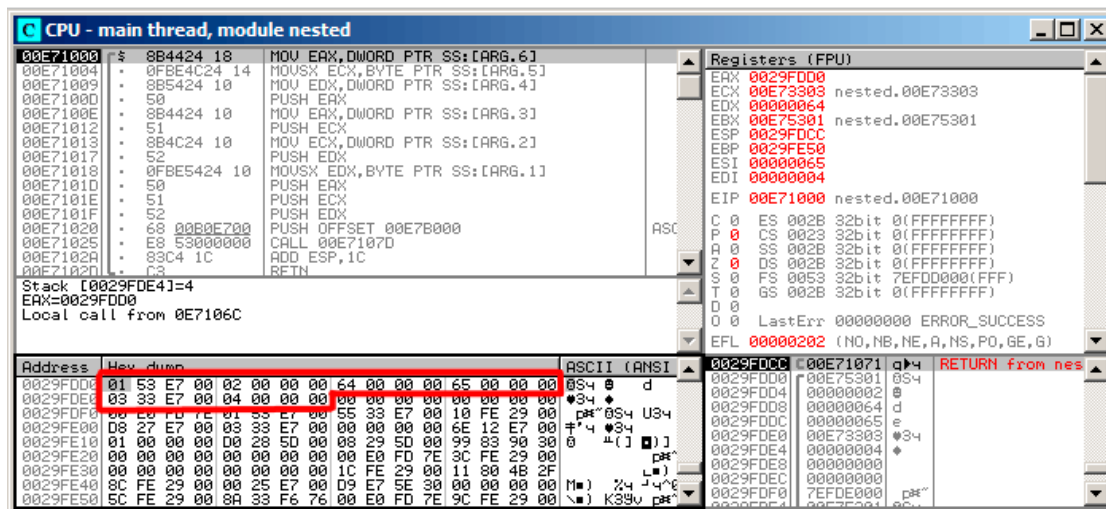

Fig. 1.107: OllyDbg : Avant appel de la fonction `printf()`

Les valeurs sont organisées en mémoire de la manière suivante :

- (`outer_struct.a`) (octet) 1 + 3 octets de détritius;
- (`outer_struct.b`) (mot de 32 bits) 2;
- (`inner_struct.a`) (mot de 32 bits) `0x64` (100);
- (`inner_struct.b`) (mot de 32 bits) `0x65` (101);
- (`outer_struct.d`) (octet) 3 + 3 octets de détritius;
- (`outer_struct.e`) (mot de 32 bits) 4.

### 1.30.6 Champs de bits dans une structure

#### Exemple CPUID

Le langage C/C++ permet de définir précisément le nombre de bits occupés par chaque champ d'une structure. Ceci est très utile lorsque l'on cherche à économiser de la place. Par exemple, chaque bit permet de représenter une variable `bool`. Bien entendu, c'est au détriment de la vitesse d'exécution.

Prenons par exemple l'instruction `CPUID`<sup>161</sup>. Elle retourne des informations au sujet de la CPU qui exécute le programme et de ses capacités.

<sup>161</sup>Wikipédia

Si le registre EAX est positionné à la valeur 1 avant d'invoquer cette instruction, CPUID va retourner les informations suivantes dans le registre EAX :

3:0 (4 bits)	Stepping
7:4 (4 bits)	Modèle
11:8 (4 bits)	Famille
13:12 (2 bits)	Type de processeur
19:16 (4 bits)	Sous-modèle
27:20 (8 bits)	Sous-famille

MSVC 2010 fourni une macro CPUID, qui est absente de GCC 4.4.1. Tentons donc de rédiger nous même cette fonction pour une utilisation dans GCC grâce à l'assembleur<sup>162</sup> intégré à ce compilateur.

```
#include <stdio.h>

#ifdef __GNUC__
static inline void cpuid(int code, int *a, int *b, int *c, int *d) {
    asm volatile("cpuid":"=a"(*a),"=b"(*b),"=c"(*c),"=d"(*d):"a"(code));
}
#endif

#ifdef _MSC_VER
#include <intrin.h>
#endif

struct CPUID_1_EAX
{
    unsigned int stepping:4;
    unsigned int model:4;
    unsigned int family_id:4;
    unsigned int processor_type:2;
    unsigned int reserved1:2;
    unsigned int extended_model_id:4;
    unsigned int extended_family_id:8;
    unsigned int reserved2:4;
};

int main()
{
    struct CPUID_1_EAX *tmp;
    int b[4];

#ifdef _MSC_VER
    __cpuid(b,1);
#endif

#ifdef __GNUC__
    cpuid (1, &b[0], &b[1], &b[2], &b[3]);
#endif

    tmp=(struct CPUID_1_EAX *)&b[0];
```

<sup>162</sup>[Complément sur le fonctionnement interne de l'assembleur GCC](#)

```

printf ("stepping=%d\n", tmp->stepping);
printf ("model=%d\n", tmp->model);
printf ("family_id=%d\n", tmp->family_id);
printf ("processor_type=%d\n", tmp->processor_type);
printf ("extended_model_id=%d\n", tmp->extended_model_id);
printf ("extended_family_id=%d\n", tmp->extended_family_id);

return 0;
};

```

Après que l'instruction CUID ait rempli les registres EAX/EBX/ECX/EDX, ceux-ci doivent être recopiés dans le tableau `b[]`. Nous affectons donc le pointeur de structure `CUID_1_EAX` pour qu'il contienne l'adresse du tableau `b[]`.

En d'autres termes, nous traitons une valeur *int* comme une structure, puis nous lisons des bits spécifiques de la structure.

## MSVC

Compilons notre exemple avec MSVC 2008 en utilisant l'option `/Ox` :

Listing 1.353 : avec optimisation MSVC 2008

```

_b$ = -16 ; size = 16
_main PROC
    sub     esp, 16
    push   ebx

    xor     ecx, ecx
    mov     eax, 1
    cpuid
    push   esi
    lea    esi, DWORD PTR _b$[esp+24]
    mov     DWORD PTR [esi], eax
    mov     DWORD PTR [esi+4], ebx
    mov     DWORD PTR [esi+8], ecx
    mov     DWORD PTR [esi+12], edx

    mov     esi, DWORD PTR _b$[esp+24]
    mov     eax, esi
    and     eax, 15
    push   eax
    push   OFFSET $SG15435 ; 'stepping=%d', 0aH, 00H
    call   _printf

    mov     ecx, esi
    shr     ecx, 4
    and     ecx, 15
    push   ecx
    push   OFFSET $SG15436 ; 'model=%d', 0aH, 00H
    call   _printf

```

```
mov     edx, esi
shr     edx, 8
and     edx, 15
push   edx
push   OFFSET $SG15437 ; 'family_id=%d', 0aH, 00H
call   _printf

mov     eax, esi
shr     eax, 12
and     eax, 3
push   eax
push   OFFSET $SG15438 ; 'processor_type=%d', 0aH, 00H
call   _printf

mov     ecx, esi
shr     ecx, 16
and     ecx, 15
push   ecx
push   OFFSET $SG15439 ; 'extended_model_id=%d', 0aH, 00H
call   _printf

shr     esi, 20
and     esi, 255
push   esi
push   OFFSET $SG15440 ; 'extended_family_id=%d', 0aH, 00H
call   _printf
add     esp, 48
pop     esi

xor     eax, eax
pop     ebx

add     esp, 16
ret     0
_main   ENDP
```

L'instruction SHR va décaler la valeur du registre EAX d'un certain nombre de bits qui vont être abandonnées. Nous ignorons donc certains des bits de la partie droite.

L'instruction AND "efface" les bits inutiles sur la gauche, ou en d'autres termes, ne laisse dans le registre EAX que les bits qui nous intéressent.

## MSVC + OllyDbg

Chargeons notre exemple dans OllyDbg et voyons quelles valeurs sont présentes dans EAX/EBX/ECX/EDX après exécution de l'instruction CPUID :

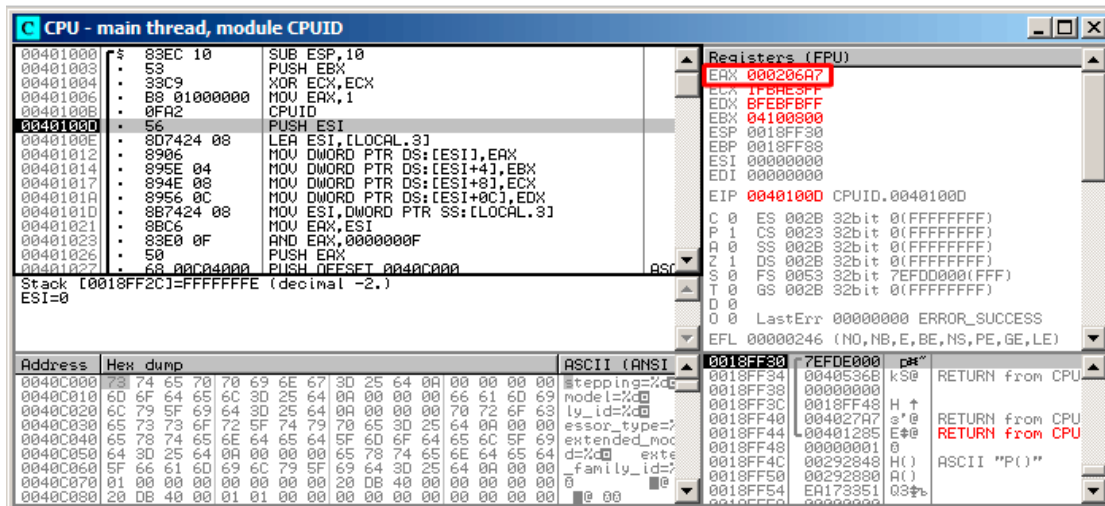

Fig. 1.108: OllyDbg : Après exécution de CPUID

La valeur de EAX est 0x000206A7 (ma CPU est un Intel Xeon E3-1220). Cette valeur exprimée en binaire vaut 0b00000000000000100000011010100111.

Voici la manière dont les bits sont répartis sur les différents champs :

champ	format binaire	format décimal
reserved2	0000	0
extended_family_id	00000000	0
extended_model_id	0010	2
reserved1	00	0
processor_id	00	0
family_id	0110	6
model	1010	10
stepping	0111	7

Listing 1.354 : Console output

```
stepping=7
model=10
family_id=6
processor_type=0
extended_model_id=2
extended_family_id=0
```

**GCC**

Essayons maintenant une compilation avec GCC 4.4.1 en utilisant l'option -O3.

Listing 1.355 : avec optimisation GCC 4.4.1

```

main          proc near ; DATA XREF: _start+17
  push       ebp
  mov       ebp, esp
  and       esp, 0FFFFFF0h
  push       esi
  mov       esi, 1
  push       ebx
  mov       eax, esi
  sub       esp, 18h
  cpuid
  mov       esi, eax
  and       eax, 0Fh
  mov       [esp+8], eax
  mov       dword ptr [esp+4], offset aSteppingD ; "stepping=%d\n"
  mov       dword ptr [esp], 1
  call      __printf_chk
  mov       eax, esi
  shr       eax, 4
  and       eax, 0Fh
  mov       [esp+8], eax
  mov       dword ptr [esp+4], offset aModelD ; "model=%d\n"
  mov       dword ptr [esp], 1
  call      __printf_chk
  mov       eax, esi
  shr       eax, 8
  and       eax, 0Fh
  mov       [esp+8], eax
  mov       dword ptr [esp+4], offset aFamily_idD ; "family_id=%d\n"
  mov       dword ptr [esp], 1
  call      __printf_chk
  mov       eax, esi
  shr       eax, 0Ch
  and       eax, 3
  mov       [esp+8], eax
  mov       dword ptr [esp+4], offset aProcessor_type ; "processor_type=%d\n"
  mov       dword ptr [esp], 1
  call      __printf_chk
  mov       eax, esi
  shr       eax, 10h
  shr       esi, 14h
  and       eax, 0Fh
  and       esi, 0FFh
  mov       [esp+8], eax
  mov       dword ptr [esp+4], offset aExtended_model ;
"extended_model_id=%d\n"
  mov       dword ptr [esp], 1
  call      __printf_chk
  mov       [esp+8], esi

```

```

mov    dword ptr [esp+4], offset unk_80486D0
mov    dword ptr [esp], 1
call   __printf_chk
add    esp, 18h
xor    eax, eax
pop    ebx
pop    esi
mov    esp, ebp
pop    ebp
retn
main          endp

```

Le résultat est quasiment identique. Le seul élément notable est que GCC combine en quelques sortes le calcul de `extended_model_id` et `extended_family_id` en un seul bloc au lieu de les calculer séparément avant chaque appel à `printf()`.

### Travailler avec le type float comme une structure

Comme nous l'avons expliqué dans la section traitant de la FPU ([1.25 on page 285](#)), les types *float* et *double* sont constitués d'un *signe*, d'un *significande* (ou *fraction*) et d'un *exposant*. Mais serions nous capable de travailler avec chacun de ces champs indépendamment? Essayons avec un *float*.

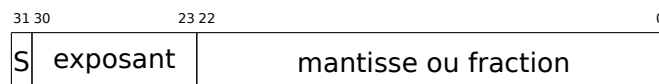

( S — signe )

```

#include <stdio.h>
#include <assert.h>
#include <stdlib.h>
#include <memory.h>

struct float_as_struct
{
    unsigned int fraction : 23; // fraction
    unsigned int exponent : 8; // exposant + 0x3FF
    unsigned int sign : 1; // bit de signe
};

float f(float _in)
{
    float f=_in;
    struct float_as_struct t;

    assert (sizeof (struct float_as_struct) == sizeof (float));

    memcpy (&t, &f, sizeof (float));

    t.sign=1; // Positionnons le bit de signe
    t.exponent=t.exponent+2; // multiplions d par 2^n (n vaut 2 ici)

```

```

memcpy (&f, &t, sizeof (float));

return f;
};

int main()
{
printf ("%f\n", f(1.234));
};

```

La structure `float_as_struct` occupe le même espace qu'un `float`, soit 4 octets ou 32 bits.

Nous positionnons maintenant le signe pour qu'il soit négatif puis en ajoutant à la valeur de l'exposant, ce qui fait que nous multiplions le nombre par  $2^2$ , soit 4.

Compilons notre exemple avec MSVC 2008, sans optimisation:

Listing 1.356 : MSVC 2008 sans optimisation

```

_t$ = -8 ; size = 4
_f$ = -4 ; size = 4
__in$ = 8 ; size = 4
?f@@YAMM@Z PROC ; f
push ebp
mov ebp, esp
sub esp, 8

fld DWORD PTR __in$[ebp]
fstp DWORD PTR _f$[ebp]

push 4
lea eax, DWORD PTR _f$[ebp]
push eax
lea ecx, DWORD PTR _t$[ebp]
push ecx
call _memcpy
add esp, 12

mov edx, DWORD PTR _t$[ebp]
or edx, -2147483648 ; 80000000H - positionnement du site négatif
mov DWORD PTR _t$[ebp], edx

mov eax, DWORD PTR _t$[ebp]
shr eax, 23 ; 00000017H - suppression du signifiant
and eax, 255 ; 000000ffH - nous ne conservons ici que
l'exposant
add eax, 2 ; ajouter 2
and eax, 255 ; 000000ffH
shl eax, 23 ; 00000017H - décalage du résultat pour supprimer
les bits 30:23
mov ecx, DWORD PTR _t$[ebp]
and ecx, -2139095041 ; 807fffffH - suppression de l'exposant

```



```

; ajout de la valeur originale de l'exposant avec le nouvel exposant qui
vient d'être calculé:
    or     ecx, eax
    mov    DWORD PTR _t$[ebp], ecx

    push  4
    lea   edx, DWORD PTR _t$[ebp]
    push  edx
    lea   eax, DWORD PTR _f$[ebp]
    push  eax
    call  _memcpy
    add   esp, 12

    fld   DWORD PTR _f$[ebp]

    mov   esp, ebp
    pop   ebp
    ret   0
?f@YAMM@Z ENDP ; f

```

Si nous avons compilé avec le flag /Ox il n'y aurait pas d'appel à la fonction memcpy(), et la variable f serait utilisée directement. Mais la compréhension est facilitée lorsque l'on s'intéresse à la version non optimisée.

A quoi cela ressemblerait si nous utilisions l'option -O3 avec le compilateur GCC 4.4.1?

Listing 1.357 : GCC 4.4.1 avec optimisation

```

; f(float)
    public _Z1ff
_Z1ff proc near

var_4 = dword ptr -4
arg_0 = dword ptr 8

    push  ebp
    mov   ebp, esp
    sub   esp, 4
    mov   eax, [ebp+arg_0]
    or    eax, 80000000h ; positionnement du signe négatif
    mov   edx, eax
    and   eax, 807FFFFFFh ; Nous ne conservons que le signe et le
signifiant dans EAX
    shr   edx, 23 ; Préparation de l'exposant
    add   edx, 2 ; Ajout de 2
    movzx edx, dl ; RAZ de tous les octets dans EDX à
l'exception des bits 7:0
    shl   edx, 23 ; Décalage du nouvel exposant pour qu'ils soit
à sa place
    or    eax, edx ; Consolidation du nouvel exposant et de la
valeur originale de l'exposant
    mov   [ebp+var_4], eax
    fld   [ebp+var_4]
    leave

```

```

_Z1ff    retn
        endp

main    public main
main    proc near
        push    ebp
        mov     ebp, esp
        and     esp, 0FFFFFFF0h
        sub     esp, 10h
        fld     ds:dword_8048614 ; -4.936
        fstp   qword ptr [esp+8]
        mov     dword ptr [esp+4], offset asc_8048610 ; "%f\n"
        mov     dword ptr [esp], 1
        call   ___printf_chk
        xor     eax, eax
        leave
        retn
main    endp

```

La fonction `f()` est à peu près compréhensible. Par contre ce qui est intéressant c'est que GCC a été capable de calculer le résultat de `f(1.234)` durant la compilation malgré tous les triturations des champs de la structure et a directement préparé l'argument passé à `printf()` durant la compilation!

### 1.30.7 Exercices

- <http://challenges.re/71>
- <http://challenges.re/72>

## 1.31 Le bogue *struct* classique

Ceci est un bogue *struct* classique.

Voici un exemple de définition:

```

struct test
{
    int field1;
    int field2;
};

```

Et puis les fichiers C:

```

void setter(struct test *t, int a, int b)
{
    t->field1=a;
    t->field2=b;
};

```

```
#include <stdio.h>

void printer(struct test *t)
{
    printf ("%d\n", t->field1);
    printf ("%d\n", t->field2);
};
```

Jusqu'ici, tout va bien.

Maintenant vous ajoutez un troisième champ dans la structure, entre les deux champs:

```
struct test
{
    int field1;
    int inserted;
    int field2;
};
```

Et vous modifiez probablement la fonction `setter()`, mais oubliez `printer()` :

```
void setter(struct test *t, int a, int b, int c)
{
    t->field1=a;
    t->inserted=b;
    t->field2=c;
};
```

Vous compilez votre projet, mais le fichier C où se trouve `printer()` qui est séparé, n'est pas recompilé car votre [IDE](#)<sup>163</sup> ou système de compilation n'a pas d'idée que ce module dépend d'une définition de structure `test`. Peut-être car `#include <new.h>` est oublié. Ou peut-être que le fichier d'entête `new.h` est inclus dans `printer.c` via un autre fichier d'entête. Le fichier objet n'est pas modifié (l'[IDE](#) pense qu'il n'a pas besoin d'être recompilé), tandis que la fonction `setter()` est déjà la nouvelle version. Ces deux fichiers objets (ancien et nouveau) peuvent tôt ou tard être liés dans un fichier exécutable.

Ensuite, vous le lancez, et le `setter()` met les 3 champs aux offsets +0, +4 et +8. Toutefois, `printer()` connaît seulement 2 champs, et les prends aux offsets +0 et +4 lors de l'affichage.

Ceci conduit à des bogues obscurs et méchants. La raison est que l'[IDE](#) ou le système de construction ou le Makefile ne savent pas que les deux fichiers C (ou modules) dépendent de l'entête. Un remède courant est de tout supprimer et de recompiler.

Ceci est également vrai pour les classes C++, puisqu'elles fonctionnent tout comme des structures: [3.21.1 on page 698](#).

Ceci est une maladie de C/C++, et une source de critique, oui. De nombreux [LPs](#) ont un meilleur support des modules et interfaces. Mais gardez à l'esprit l'époque de

<sup>163</sup>Integrated development environment

création du compilateur C: dans les années 70, sur de vieux ordinateurs PDP. Donc tout a été simplifié à ceci par les créateurs du C.

## 1.32 Unions

Les *unions* en C/C++ sont utilisées principalement pour interpréter une variable (ou un bloc de mémoire) d'un type de données comme une variable d'un autre type de données.

### 1.32.1 Exemple de générateur de nombres pseudo-aléatoires

Si nous avons besoin de nombres aléatoires à virgule flottante entre 0 et 1, le plus simple est d'utiliser un [PRNG](#) comme le Twister de Mersenne. Il produit une valeur aléatoire non signée sur 32-bit (en d'autres mots, il produit une valeur 32-bit aléatoire). Puis, nous pouvons transformer cette valeur en *float* et le diviser par `RAND_MAX` (`0xFFFFFFFF` dans notre cas)—nous obtenons une valeur dans l'intervalle 0..1.

Mais nous savons que la division est lente. Aussi, nous aimerions utiliser le moins d'opérations FPU possible. Peut-on se passer de la division?

Rappelons-nous en quoi consiste un nombre en virgule flottante: un bit de signe, un significande et un exposant. Nous n'avons qu'à stocker des bits aléatoires dans toute le significande pour obtenir un nombre réel aléatoire!

L'exposant ne peut pas être zéro (le nombre flottant est dénormalisé dans ce cas), donc nous stockons `0b01111111` dans l'exposant—ce qui signifie que l'exposant est 1. Ensuite nous remplissons le significande avec des bits aléatoires, mettons le signe à 0 (ce qui indique un nombre positif) et voilà. Les nombres générés sont entre 1 et 2, donc nous devons soustraire 1.

Un générateur congruentiel linéaire de nombres aléatoire très simple est utilisé dans mon exemple<sup>164</sup>, il produit des nombres 32-bit. Le [PRNG](#) est initialisé avec le temps courant au format UNIX timestamp.

Ici, nous représentons un type *float* comme une *union*—c'est la construction C/C++ qui nous permet d'interpréter un bloc de mémoire sous différents types. Dans notre cas, nous pouvons créer une variable de type *union* et y accéder comme si c'est un *float* ou un *uint32\_t*. On peut dire que c'est juste un hack. Un sale.

Le code du [PRNG](#) entier est le même que celui que nous avons déjà considéré: [1.29 on page 436](#). Donc la forme compilée du code est omise.

```
#include <stdio.h>
#include <stdint.h>
#include <time.h>

// PRNG entier définitions, données et routines:

// constantes provenant du livre Numerical Recipes
const uint32_t RNG_a=1664525;
```

<sup>164</sup>l'idée a été prise de: [URL](#)

```

const uint32_t RNG_c=1013904223;
uint32_t RNG_state; // variable globale

void my_srand(uint32_t i)
{
    RNG_state=i;
};

uint32_t my_rand()
{
    RNG_state=RNG_state*RNG_a+RNG_c;
    return RNG_state;
};

// PRNG FPU définitions et routines:

union uint32_t_float
{
    uint32_t i;
    float f;
};

float float_rand()
{
    union uint32_t_float tmp;
    tmp.i=my_rand() & 0x007fffff | 0x3F800000;
    return tmp.f-1;
};

// test

int main()
{
    my_srand(time(NULL)); // initialisation du PRNG

    for (int i=0; i<100; i++)
        printf ("%f\n", float_rand());

    return 0;
};

```

**x86**

Listing 1.358 : MSVC 2010 avec optimisation

```

$SG4238 DB    '%f', 0aH, 00H

__real@3ff0000000000000 DQ 03ff000000000000r    ; 1

tv130 = -4
_tmp$ = -4
?float_rand@@YAMXZ PROC
    push    ecx

```

```

        call    ?my_rand@@YAIXZ
; EAX=valeur pseudo-aléatoire
        and     eax, 8388607             ; 007fffffH
        or      eax, 1065353216        ; 3f800000H
; EAX=valeur pseudo-aléatoire & 0x007fffff | 0x3f800000
; la stocker dans la pile locale:
        mov     DWORD PTR _tmp$[esp+4], eax
; la recharger en tant que nombre à virgule flottante:
        fld     DWORD PTR _tmp$[esp+4]
; soustraire 1.0:
        fsub    QWORD PTR __real@3ff0000000000000
; stocker la valeur obtenue dans la pile locale et la recharger:
; ces instructions sont redondantes:
        fstp    DWORD PTR tv130[esp+4]
        fld     DWORD PTR tv130[esp+4]
        pop     ecx
        ret     0
?float_rand@@YAMXZ ENDP

_main PROC
        push   esi
        xor    eax, eax
        call   _time
        push   eax
        call   ?my_srand@@YAXI@Z
        add    esp, 4
        mov    esi, 100
$LL3@main:
        call   ?float_rand@@YAMXZ
        sub    esp, 8
        fstp   QWORD PTR [esp]
        push   OFFSET $SG4238
        call   _printf
        add    esp, 12
        dec    esi
        jne    SHORT $LL3@main
        xor    eax, eax
        pop    esi
        ret    0
_main ENDP

```

Les noms de fonctions sont étranges ici car cet exemple a été compilé en tant que C++ et ceci est la modification des noms en C++, nous en parlerons plus loin: [3.21.1 on page 699](#). Si nous compilons ceci avec MSVC 2012, il utilise des instructions SIMD pour le FPU, pour en savoir plus: [1.38.5 on page 567](#).

## ARM (Mode ARM)

Listing 1.359 : GCC 4.6.3 avec optimisation (IDA)

```

float_rand
        STMFD  SP!, {R3,LR}
        BL    my_rand

```

```

; R0=valeur pseudo-aléatoire
          FLDS    S0, =1.0
; S0=1.0
          BIC     R3, R0, #0xFF000000
          BIC     R3, R3, #0x800000
          ORR     R3, R3, #0x3F800000
; R3=valeur pseudo-aléatoire & 0x007fffff | 0x3f800000
; copier de R3 vers FPU (registre S15).
; ça se comporte comme une copie bit à bit, pas de conversion faite:
          FMSR    S15, R3
; soustraire 1.0 et laisser le résultat dans S0:
          FSUBS   S0, S15, S0
          LDMFD   SP!, {R3,PC}

flt_5C    DCFS 1.0

main
          STMFD   SP!, {R4,LR}
          MOV     R0, #0
          BL      time
          BL      my_srand
          MOV     R4, #0x64 ; 'd'

loc_78
          BL      float_rand
; S0=valeur pseudo-aléatoire
          LDR     R0, =aF          ; "%f"
; convertir la valeur obtenue en type double (printf() en a besoin):
          FCVTDS  D7, S0
; copie bit à bit de D7 dans la paire de registres R2/R3 (pour printf()):
          FMRRD   R2, R3, D7
          BL      printf
          SUBS    R4, R4, #1
          BNE     loc_78
          MOV     R0, R4
          LDMFD   SP!, {R4,PC}

aF        DCB "%f",0xA,0

```

Nous allons faire un dump avec objdump et nous allons voir que les instructions FPU ont un nom différent que dans [IDA](#). Apparemment, les développeurs de IDA et binutils ont utilisés des manuels différents? Peut-être qu'il serait bon de connaître les deux variantes de noms des instructions.

Listing 1.360 : GCC 4.6.3 avec optimisation (objdump)

```

00000038 <float_rand>:
 38: e92d4008      push    {r3, lr}
 3c: ebfffffe      bl     10 <my_rand>
 40: ed9f0a05      vldr   s0, [pc, #20] ; 5c <float_rand+0x24>
 44: e3c034ff      bic    r3, r0, #-16777216 ; 0xff000000
 48: e3c33502      bic    r3, r3, #8388608 ; 0x800000
 4c: e38335fe      orr    r3, r3, #1065353216 ; 0x3f800000
 50: ee073a90      vmov   s15, r3

```

```

54: ee370ac0      vsub.f32      s0, s15, s0
58: e8bd8008      pop           {r3, pc}
5c: 3f800000      svccc        0x00800000

00000000 <main>:
 0: e92d4010      push         {r4, lr}
 4: e3a00000      mov          r0, #0
 8: ebfffffe      bl           0 <time>
 c: ebfffffe      bl           0 <main>
10: e3a04064      mov          r4, #100          ; 0x64
14: ebfffffe      bl           38 <main+0x38>
18: e59f0018      ldr          r0, [pc, #24]     ; 38 <main+0x38>
1c: eeb77ac0      vcvtf.f64.f32 d7, s0
20: ec532b17      vmov         r2, r3, d7
24: ebfffffe      bl           0 <printf>
28: e2544001      subs         r4, r4, #1
2c: 1afffff8      bne          14 <main+0x14>
30: e1a00004      mov          r0, r4
34: e8bd8010      pop          {r4, pc}
38: 00000000      andeq        r0, r0, r0

```

Les instructions en 0x5c dans `float_rand()` et en 0x38 dans `main()` sont du bruit (pseudo-)aléatoire.

### 1.32.2 Calcul de l'épsilon de la machine

L'épsilon de la machine est la plus petite valeur avec laquelle le **FPU** peut travailler. Plus il y a de bits alloués pour représenter un nombre en virgule flottante, plus l'épsilon est petit, C'est  $2^{-23} \approx 1.19e-07$  pour les *float* et  $2^{-52} \approx 2.22e-16$  pour les *double*. Voir aussi: [l'article de Wikipédia](#).

Il intéressant de voir comme il est facile de calculer l'épsilon de la machine:

```

#include <stdio.h>
#include <stdint.h>

union uint_float
{
    uint32_t i;
    float f;
};

float calculate_machine_epsilon(float start)
{
    union uint_float v;
    v.f=start;
    v.i++;
    return v.f-start;
}

void main()
{
    printf ("%g\n", calculate_machine_epsilon(1.0));
}

```



```
};
```

Ce que l'on fait ici est simplement de traiter la partie fractionnaire du nombre au format IEEE 754 comme un entier et de lui ajouter 1. Le nombre flottant en résultant est égal à  $starting\_value + machine\_epsilon$ , donc il suffit de soustraire  $starting\_value$  (en utilisant l'arithmétique flottante) pour mesurer ce que la différence d'un bit représente dans un nombre flottant simple précision (*float*). L'union permet ici d'accéder au nombre IEEE 754 comme à un entier normal. Lui ajouter 1 ajoute en fait 1 au *significande* du nombre, toutefois, inutile de dire, un débordement est possible, qui ajouterait 1 à l'exposant.

## x86

Listing 1.361 : avec optimisation MSVC 2010

```
tv130 = 8
_v$ = 8
_start$ = 8
_calculate_machine_epsilon PROC
    fld     DWORD PTR _start$[esp-4]
; cette instruction est redondante:
    fst     DWORD PTR _v$[esp-4]
    inc     DWORD PTR _v$[esp-4]
    fsubr   DWORD PTR _v$[esp-4]
; cette paire d'instructions est aussi redondante:
    fstp    DWORD PTR tv130[esp-4]
    fld     DWORD PTR tv130[esp-4]
    ret     0
_calculate_machine_epsilon ENDP
```

La seconde instruction FST est redondante: il n'est pas nécessaire de stocker la valeur en entrée à la même place (le compilateur a décidé d'allouer la variable  $v$  à la même place dans la pile locale que l'argument en entrée). Puis elle est incrémentée avec INC, puisque c'est une variable entière normale. Ensuite elle est chargée dans le FPU comme un nombre IEEE 754 32-bit, FSUBR fait le reste du travail et la valeur résultante est stockée dans ST0. La dernière paire d'instructions FSTP/FLD est redondante, mais le compilateur n'a pas optimisé le code.

## ARM64

Étendons notre exemple à 64-bit:

```
#include <stdio.h>
#include <stdint.h>

typedef union
{
    uint64_t i;
    double d;
} uint_double;
```

```
double calculate_machine_epsilon(double start)
{
    uint_double v;
    v.d=start;
    v.i++;
    return v.d-start;
}

void main()
{
    printf ("%g\n", calculate_machine_epsilon(1.0));
};
```

ARM64 n'a pas d'instruction qui peut ajouter un nombre a un D-registre FPU, donc la valeur en entrée (qui provient du registre x64 D0) est d'abord copiée dans le GPR, incrémentée, copiée dans le registre FPU D1, et puis la soustraction est faite.

Listing 1.362 : GCC 4.9 ARM64 avec optimisation

```
calculate_machine_epsilon:
    fmov    x0, d0      ; charger la valeur d'entrée de type double dans
X0
    add     x0, x0, 1    ; X0++
    fmov    d1, x0      ; la déplacer dans le registre du FPU
    fsub    d0, d1, d0  ; soustraire
    ret
```

Voir aussi cet exemple compilé pour x64 avec instructions SIMD: [1.38.4 on page 566](#).

## MIPS

Il y a ici la nouvelle instruction MTC1 («Move To Coprocessor 1»), elle transfère simplement des données vers les registres du FPU.

Listing 1.363 : GCC 4.4.5 avec optimisation (IDA)

```
calculate_machine_epsilon:
    mfc1    $v0, $f12
    or      $at, $zero ; NOP
    addiu   $v1, $v0, 1
    mtc1    $v1, $f2
    jr      $ra
    sub.s   $f0, $f2, $f12 ; branch delay slot
```

## Conclusion

Il est difficile de dire si quelqu'un pourrait avoir besoin de cette astuce dans du code réel, mais comme cela a été mentionné plusieurs fois dans ce livre, cet exemple est utile pour expliquer le format IEEE 754 et les *unions* en C/C++.

### 1.32.3 Remplacement de FSCALE

Agner Fog dans son travail<sup>165</sup> *Optimizing subroutines in assembly language / An optimization guide for x86 platforms* indique que l'instruction `FPU FSCALE` (qui calcule  $2^n$ ) peut être lente sur de nombreux CPUs, et propose un remplacement plus rapide.

Voici ma conversion de son code assembleur en C/C++ :

```
#include <stdint.h>
#include <stdio.h>

union uint_float
{
    uint32_t i;
    float f;
};

float flt_2n(int N)
{
    union uint_float tmp;

    tmp.i=(N<<23)+0x3f800000;
    return tmp.f;
};

struct float_as_struct
{
    unsigned int fraction : 23;
    unsigned int exponent : 8;
    unsigned int sign : 1;
};

float flt_2n_v2(int N)
{
    struct float_as_struct tmp;

    tmp.fraction=0;
    tmp.sign=0;
    tmp.exponent=N+0x7f;
    return *(float*)&tmp;
};

union uint64_double
{
    uint64_t i;
    double d;
};

double dbl_2n(int N)
{
    union uint64_double tmp;

    tmp.i=((uint64_t)N<<52)+0x3ff0000000000000ULL;
};
```

<sup>165</sup>[http://www.agner.org/optimize/optimizing\\_assembly.pdf](http://www.agner.org/optimize/optimizing_assembly.pdf)

```

        return tmp.d;
};

struct double_as_struct
{
    uint64_t fraction : 52;
    int exponent : 11;
    int sign : 1;
};

double dbl_2n_v2(int N)
{
    struct double_as_struct tmp;

    tmp.fraction=0;
    tmp.sign=0;
    tmp.exponent=N+0x3ff;
    return *(double*)&tmp;
};

int main()
{
    // 211 = 2048
    printf ("%f\n", flt_2n(11));
    printf ("%f\n", flt_2n_v2(11));
    printf ("%lf\n", dbl_2n(11));
    printf ("%lf\n", dbl_2n_v2(11));
};

```

L'instruction FSCALE peut être plus rapide dans votre environnement, mais néanmoins, c'est un bon exemple d'*union* et du fait que l'exposant est stocké sous la forme  $2^n$ , donc une valeur  $n$  en entrée est décalée à l'exposant dans le nombre encodé en IEEE 754. Ensuite, l'exposant est corrigé avec l'ajout de 0x3f800000 ou de 0x3ff0000000000000.

La même chose peut être faite sans décalage utilisant *struct*, mais en interne, l'opération de décalage aura toujours lieu.

### 1.32.4 Calcul rapide de racine carré

Un autre algorithme connu où un *float* est interprété comme un entier est celui de calcul rapide de racine carrée.

Listing 1.364 : Le code source provient de Wikipédia: [https://en.wikipedia.org/wiki/Methods\\_of\\_computing\\_square\\_roots](https://en.wikipedia.org/wiki/Methods_of_computing_square_roots)

```

/* Assumes that float is in the IEEE 754 single precision floating point ↵
   ↵ format
   * and that int is 32 bits. */
float sqrt_approx(float z)
{
    int val_int = *(int*)&z; /* Same bits, but as an int */
    /*

```

```

* To justify the following code, prove that
*
* (((val_int / 2^m) - b) / 2) + b) * 2^m = ((val_int - 2^m) / 2) + ((2
↳ b + 1) / 2) * 2^m)
*
* where
*
* b = exponent bias
* m = number of mantissa bits
*
* .
*/

val_int -= 1 << 23; /* Subtract 2^m. */
val_int >>= 1; /* Divide by 2. */
val_int += 1 << 29; /* Add ((b + 1) / 2) * 2^m. */

return *(float*)&val_int; /* Interpret again as float */
}

```

À titre d'exercice, vous pouvez essayer de compiler cette fonction et de comprendre comme elle fonctionne.

C'est un algorithme connu de calcul rapide de  $\frac{1}{\sqrt{x}}$ . L'algorithme devînt connu, supposément, car il a été utilisé dans Quake III Arena.

La description de l'algorithme peut être trouvée sur Wikipédia: [http://en.wikipedia.org/wiki/Fast\\_inverse\\_square\\_root](http://en.wikipedia.org/wiki/Fast_inverse_square_root).

## 1.33 Pointeurs sur des fonctions

Un pointeur sur une fonction, comme tout autre pointeur, est juste l'adresse de début de la fonction dans son segment de code.

Ils sont souvent utilisés pour appeler des fonctions callback (de rappel).

Des exemples bien connus sont:

- `qsort()`, `atexit()` de la bibliothèque C standard;
- signaux des OS \*NIX;
- démarrage de thread: `CreateThread()` (win32), `pthread_create()` (POSIX);
- beaucoup de fonctions win32, comme `EnumChildWindows()`.
- dans de nombreux endroits du noyau Linux, par exemple les fonctions des drivers du système de fichier sont appelées via callbacks.
- Les fonctions des plugins GCC sont aussi appelées via callbacks.

Donc, la fonction `qsort()` est une implémentation du tri rapide dans la bibliothèque standard C/C++. La fonction est capable de trier n'importe quoi, tout type de don-

nées, tant que vous avez une fonction pour comparer deux éléments et que `qsort()` est capable de l'appeler.

La fonction de comparaison peut être définie comme:

```
int (*compare)(const void *, const void *)
```

Utilisons l'exemple suivant:

```
1 /* ex3 Sorting ints with qsort */
2
3 #include <stdio.h>
4 #include <stdlib.h>
5
6 int comp(const void * _a, const void * _b)
7 {
8     const int *a=(const int *)_a;
9     const int *b=(const int *)_b;
10
11     if (*a==*b)
12         return 0;
13     else
14         if (*a < *b)
15             return -1;
16         else
17             return 1;
18 }
19
20 int main(int argc, char* argv[])
21 {
22     int numbers[10]={1892,45,200,-98,4087,5,-12345,1087,88,-100000};
23     int i;
24
25     /* Sort the array */
26     qsort(numbers,10,sizeof(int),comp) ;
27     for (i=0;i<9;i++)
28         printf("Number = %d\n",numbers[ i ] ) ;
29     return 0;
30 }
```

### 1.33.1 MSVC

Compilons le dans MSVC 2010 (certaines parties ont été omises, dans un but de concision) avec l'option `/Ox` :

Listing 1.365 : MSVC 2010 avec optimisation : `/GS- /MD`

```
__a$ = 8 ; size = 4
__b$ = 12 ; size = 4
_comp PROC
    mov     eax, DWORD PTR __a$[esp-4]
    mov     ecx, DWORD PTR __b$[esp-4]
    mov     eax, DWORD PTR [eax]
```

```

        mov     ecx, DWORD PTR [ecx]
        cmp     eax, ecx
        jne     SHORT $LN4@comp
        xor     eax, eax
        ret     0
$LN4@comp:
        xor     edx, edx
        cmp     eax, ecx
        setge  dl
        lea    eax, DWORD PTR [edx+edx-1]
        ret     0
_comp    ENDP

_numbers$ = -40                ; size = 40
_argc$ = 8                    ; size = 4
_argv$ = 12                   ; size = 4
_main    PROC
        sub     esp, 40                ; 00000028H
        push   esi
        push   OFFSET _comp
        push   4
        lea   eax, DWORD PTR _numbers$[esp+52]
        push   10                    ; 0000000aH
        push   eax
        mov   DWORD PTR _numbers$[esp+60], 1892    ; 00000764H
        mov   DWORD PTR _numbers$[esp+64], 45      ; 0000002dH
        mov   DWORD PTR _numbers$[esp+68], 200     ; 000000c8H
        mov   DWORD PTR _numbers$[esp+72], -98     ; ffffffff9eH
        mov   DWORD PTR _numbers$[esp+76], 4087    ; 00000ff7H
        mov   DWORD PTR _numbers$[esp+80], 5
        mov   DWORD PTR _numbers$[esp+84], -12345  ; ffffcfc7H
        mov   DWORD PTR _numbers$[esp+88], 1087    ; 0000043fH
        mov   DWORD PTR _numbers$[esp+92], 88      ; 00000058H
        mov   DWORD PTR _numbers$[esp+96], -100000 ; fffe7960H
        call  _qsort
        add   esp, 16                ; 00000010H
...

```

Rien de surprenant jusqu'ici. Comme quatrième argument, l'adresse du label `_comp` est passée, qui est juste l'endroit où se trouve `comp()`, ou, en d'autres mots, l'adresse de la première instruction de cette fonction.

Comment est-ce que `qsort()` l'appelle?

Regardons cette fonction, située dans `MSVCR80.DLL` (un module DLL de `MSVC` avec des fonctions de la bibliothèque C standard) :

Listing 1.366 : `MSVCR80.DLL`

```

.text:7816CBF0 ; void __cdecl qsort(void *, unsigned int, unsigned int, int
               (__cdecl *)(const void *, const void *))
.text:7816CBF0         public _qsort
.text:7816CBF0 _qsort         proc near

```

```

.text:7816CBF0
.text:7816CBF0 lo          = dword ptr -104h
.text:7816CBF0 hi          = dword ptr -100h
.text:7816CBF0 var_FC      = dword ptr -0FCh
.text:7816CBF0 stkptr      = dword ptr -0F8h
.text:7816CBF0 lostk       = dword ptr -0F4h
.text:7816CBF0 histk       = dword ptr -7Ch
.text:7816CBF0 base        = dword ptr 4
.text:7816CBF0 num         = dword ptr 8
.text:7816CBF0 width       = dword ptr 0Ch
.text:7816CBF0 comp        = dword ptr 10h
.text:7816CBF0
.text:7816CBF0          sub     esp, 100h

....

.text:7816CCE0 loc_7816CCE0:          ; CODE XREF: _qsort+B1
.text:7816CCE0          shr     eax, 1
.text:7816CCE2          imul   eax, ebp
.text:7816CCE5          add     eax, ebx
.text:7816CCE7          mov     edi, eax
.text:7816CCE9          push   edi
.text:7816CCEA          push   ebx
.text:7816CCEB          call   [esp+118h+comp]
.text:7816CCF2          add     esp, 8
.text:7816CCF5          test   eax, eax
.text:7816CCF7          jle    short loc_7816CD04

```

comp—est le quatrième argument de la fonction. Ici, le contrôle est passé à l'adresse dans l'argument comp. Avant cela, deux arguments sont préparés pour comp(). Son résultat est testé après son exécution.

C'est pourquoi il est dangereux d'utiliser des pointeurs sur des fonctions. Tout d'abord, si vous appelez qsort() avec un pointeur de fonction incorrect, qsort() peut passer le contrôle du flux à un point incorrect, le processus peut planter et ce bug sera difficile à trouver.

La seconde raison est que les types de la fonction de callback doivent être strictement conforme, appeler la mauvaise fonction avec de mauvais arguments du mauvais type peut conduire à de sérieux problèmes, toutefois, le plantage du processus n'est pas un problème ici —le problème est de comment déterminer la raison du plantage —car le compilateur peut être silencieux sur le problème potentiel lors de la compilation.



## MSVC + OllyDbg

Chargeons notre exemple dans OllyDbg et mettons un point d'arrêt sur `comp()`. Nous voyons comment les valeurs sont comparées lors du premier appel de `comp()` :

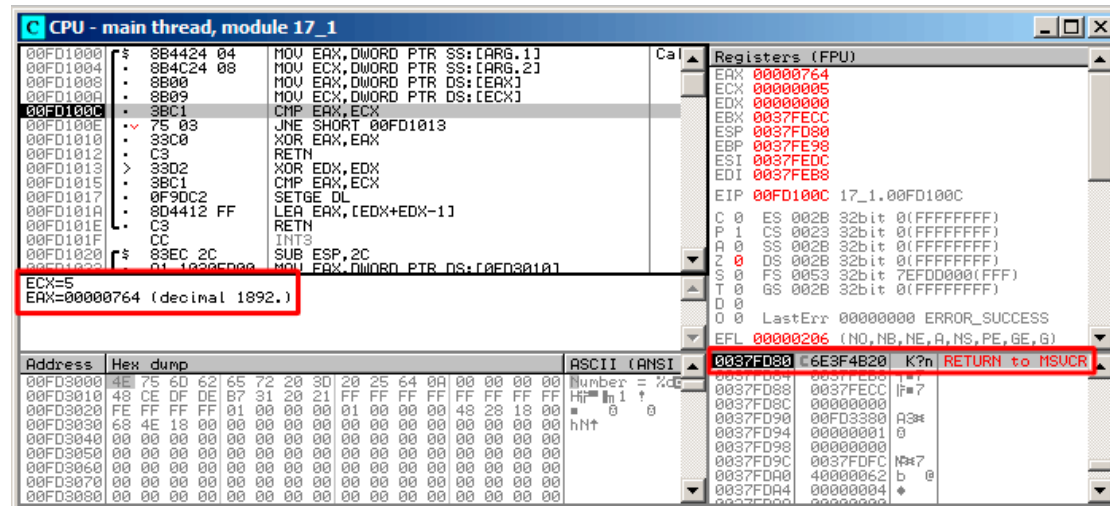

Fig. 1.109: OllyDbg : premier appel de `comp()`

OllyDbg montre les valeurs comparées dans la fenêtre sous celle du code, par commodité. Nous voyons que `SP` pointe sur `RA`, où se trouve la fonction `qsort()` (dans `MSVCRT100.DLL`).

En traçant (F8) jusqu'à l'instruction RETN et appuyant sur F8 une fois de plus, nous retournons à la fonction qsort ( ) :

The screenshot displays the OllyDbg interface with the following details:

- CPU Window:** Shows assembly instructions for the main thread in module MSVCR100. The instruction at address 6E3F4B20, `CALL DWORD PTR SS:[EBP+14]`, is highlighted in red. Other instructions include `JMP SHORT 6E3F4ACF`, `SHR EAX, 1`, `IMUL EBX, EAX`, `ADD EBX, EDI`, `PUSH EBX`, `PUSH EDI`, `ADD ESP, 8`, `TEST EAX, EAX`, `JLE SHORT 6E3F4B53`, `MOV EDX, DWORD PTR SS:[EBP+10]`, `MOV EAX, EBX`, `CMP EDI, EBX`, `JE SHORT 6E3F4B53`, `MOV ECX, EDI`, and `SUB ECX, EBX`.
- Registers (FPU) Window:** Shows the current state of registers. The instruction pointer (EIP) is 6E3F4B20. Other registers like EAX, ECX, EDX, ESP, EBP, ESI, and EDI are also visible.
- Memory Dump Window:** Shows the current stack address at 0037FD84. The dump displays hex values and their corresponding ASCII characters.

Fig. 1.110: OllyDbg : le code dans qsort ( ) juste après l'appel de comp ( )

Ça a été un appel à la fonction de comparaison.

Voici aussi une copie d'écran au moment du second appel à `comp()` — maintenant les valeurs qui doivent être comparées sont différentes :

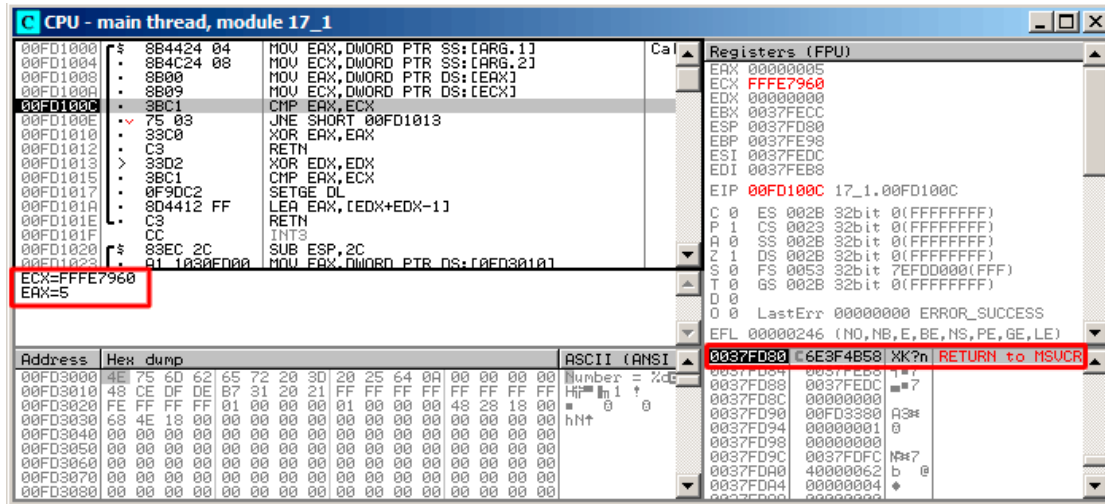

Fig. 1.111: OllyDbg : second appel de `comp()`

### MSVC + tracer

Regardons quelles sont les paires comparées. Ces 10 nombres vont être triés: 1892, 45, 200, -98, 4087, 5, -12345, 1087, 88, -100000.

Nous avons l'adresse de la première instruction `CMP` dans `comp()`, c'est `0x0040100C` et nous y avons mis un point d'arrêt:

```
tracer.exe -l:17_1.exe bpx=17_1.exe!0x0040100C
```

Maintenant nous avons des informations sur les registres au point d'arrêt:

```
PID=4336|New process 17_1.exe
(0) 17_1.exe!0x40100c
EAX=0x00000764 EBX=0x0051f7c8 ECX=0x00000005 EDX=0x00000000
ESI=0x0051f7d8 EDI=0x0051f7b4 EBP=0x0051f794 ESP=0x0051f67c
EIP=0x0028100c
FLAGS=IF
(0) 17_1.exe!0x40100c
EAX=0x00000005 EBX=0x0051f7c8 ECX=0xffffe7960 EDX=0x00000000
ESI=0x0051f7d8 EDI=0x0051f7b4 EBP=0x0051f794 ESP=0x0051f67c
EIP=0x0028100c
FLAGS=PF ZF IF
(0) 17_1.exe!0x40100c
EAX=0x00000764 EBX=0x0051f7c8 ECX=0x00000005 EDX=0x00000000
ESI=0x0051f7d8 EDI=0x0051f7b4 EBP=0x0051f794 ESP=0x0051f67c
EIP=0x0028100c
FLAGS=CF PF ZF IF
...
```

Filtrons sur EAX et ECX et nous obtenons:

```
EAX=0x00000764 ECX=0x00000005
EAX=0x00000005 ECX=0xfffe7960
EAX=0x00000764 ECX=0x00000005
EAX=0x0000002d ECX=0x00000005
EAX=0x00000058 ECX=0x00000005
EAX=0x0000043f ECX=0x00000005
EAX=0xffffcfc7 ECX=0x00000005
EAX=0x000000c8 ECX=0x00000005
EAX=0xffffffff9e ECX=0x00000005
EAX=0x00000ff7 ECX=0x00000005
EAX=0x00000ff7 ECX=0x00000005
EAX=0xffffffff9e ECX=0x00000005
EAX=0xffffffff9e ECX=0x00000005
EAX=0xffffcfc7 ECX=0xfffe7960
EAX=0x00000005 ECX=0xffffcfc7
EAX=0xffffffff9e ECX=0x00000005
EAX=0xffffcfc7 ECX=0xfffe7960
EAX=0xffffffff9e ECX=0xffffcfc7
EAX=0xffffcfc7 ECX=0xfffe7960
EAX=0x000000c8 ECX=0x00000ff7
EAX=0x0000002d ECX=0x00000ff7
EAX=0x0000043f ECX=0x00000ff7
EAX=0x00000058 ECX=0x00000ff7
EAX=0x00000764 ECX=0x00000ff7
EAX=0x000000c8 ECX=0x00000764
EAX=0x0000002d ECX=0x00000764
EAX=0x0000043f ECX=0x00000764
EAX=0x00000058 ECX=0x00000764
EAX=0x000000c8 ECX=0x00000058
EAX=0x0000002d ECX=0x000000c8
EAX=0x0000043f ECX=0x000000c8
EAX=0x000000c8 ECX=0x00000058
EAX=0x0000002d ECX=0x000000c8
EAX=0x0000002d ECX=0x00000058
```

Il y a 34 paires. C'est pourquoi, l'algorithme de tri rapide a besoin de 34 opérations de comparaison pour trier ces 10 nombres.

## MSVC + tracer (couverture du code)

Nous pouvons aussi utiliser la capacité du tracer pour collecter tous les registres possible et les montrer dans [IDA](#).

Exécutons pas à pas toutes les instructions dans `comp()` :

```
tracer.exe -l:17_1.exe bpf=17_1.exe!0x00401000,trace:cc
```

Nous obtenons un script `.idc` pour charger dans [IDA](#) et chargeons le:

```
.text:00401000
.text:00401000 ; int __cdecl PtFuncCompare(const void *, const void *)
.text:00401000 PtFuncCompare proc near ; DATA XREF: _main+5↓o
.text:00401000 arg_0 = dword ptr 4
.text:00401000 arg_4 = dword ptr 8
.text:00401000 mov eax, [esp+arg_0] ; [ESP+4]=0x45f7ec..0x45f810(step=4), L''?\x04?
.text:00401004 mov ecx, [esp+arg_4] ; [ESP+8]=0x45f7ec..0x45f7f4(step=4), 0x45f7fc
.text:00401008 mov eax, [eax] ; [EAX]=5, 0x2d, 0x58, 0xc8, 0x43f, 0x764, 0xff
.text:0040100a mov ecx, [ecx] ; [ECX]=5, 0x58, 0xc8, 0x764, 0xff7, 0xfffe7960
.text:0040100c cmp eax, ecx ; EAX=5, 0x2d, 0x58, 0xc8, 0x43f, 0x764, 0xff7,
.text:0040100e jnz short loc_401013 ; ZF=false
.text:00401010 xor eax, eax
.text:00401012 retn
.text:00401013 ; -----
.text:00401013 loc_401013: ; CODE XREF: PtFuncCompare+E↑j
.text:00401013 xor edx, edx
.text:00401015 cmp eax, ecx ; EAX=5, 0x2d, 0x58, 0xc8, 0x43f, 0x764, 0xff7,
.text:00401017 setnl dl, [ecx] ; SF=false,true OF=false
.text:0040101a lea eax, [edx+edx-1]
.text:0040101e retn ; EAX=1, 0xffffffff
.text:0040101e PtFuncCompare endp
.text:0040101f
```

Fig. 1.112: tracer et IDA. N.B.: certaines valeurs sont coupées à droite

[IDA](#) a donné un nom à la fonction (`PtFuncCompare`)—car [IDA](#) voit que le pointeur sur cette fonction est passé à `qsort()`.

Nous voyons que les pointeurs *a* et *b* pointent sur différents emplacements dans le tableau, mais le pas entre eux est 4, puisque des valeurs 32-bit sont stockées dans le tableau.

Nous voyons que les instructions en `0x401010` et `0x401012` ne sont jamais exécutées (donc elles sont laissées en blanc) : en effet, `comp()` ne renvoie jamais 0, car il n'y a pas d'éléments égaux dans le tableau.

### 1.33.2 GCC

Il n'y a pas beaucoup de différence:

Listing 1.367 : GCC

```
lea    eax, [esp+40h+var_28]
mov    [esp+40h+var_40], eax
```

```

mov     [esp+40h+var_28], 764h
mov     [esp+40h+var_24], 2Dh
mov     [esp+40h+var_20], 0C8h
mov     [esp+40h+var_1C], 0FFFFFF9Eh
mov     [esp+40h+var_18], 0FF7h
mov     [esp+40h+var_14], 5
mov     [esp+40h+var_10], 0FFFCFC7h
mov     [esp+40h+var_C], 43Fh
mov     [esp+40h+var_8], 58h
mov     [esp+40h+var_4], 0FFFE7960h
mov     [esp+40h+var_34], offset comp
mov     [esp+40h+var_38], 4
mov     [esp+40h+var_3C], 0Ah
call    _qsort

```

Fonction comp() :

```

public comp
comp      proc near
arg_0     = dword ptr 8
arg_4     = dword ptr 0Ch

        push    ebp
        mov     ebp, esp
        mov     eax, [ebp+arg_4]
        mov     ecx, [ebp+arg_0]
        mov     edx, [eax]
        xor     eax, eax
        cmp     [ecx], edx
        jnz     short loc_8048458
        pop     ebp
        retn

loc_8048458:
        setnl   al
        movzx   eax, al
        lea    eax, [eax+eax-1]
        pop     ebp
        retn

comp      endp

```

L'implémentation de `qsort()` se trouve dans `libc.so.6` et c'est en fait juste un wrapper<sup>166</sup> pour `qsort_r()`.

À son tour, elle appelle `quicksort()`, où notre fonction défini est appelée via le pointeur passé:

Listing 1.368 : (fichier `libc.so.6`, `glibc` version—2.10.1)

```

...
.text:0002DDF6      mov     edx, [ebp+arg_10]
.text:0002DDF9      mov     [esp+4], esi

```

<sup>166</sup>un concept similaire à une [fonction thunk](#)

```
.text:0002DDFD      mov     [esp], edi
.text:0002DE00      mov     [esp+8], edx
.text:0002DE04      call   [ebp+arg_C]
...
```

### GCC + GDB (avec code source)

Évidemment, nous avons le code source C de notre exemple (1.33 on page 496), donc nous pouvons mettre un point d'arrêt (*b*) sur le numéro de ligne (11—la ligne où la première comparaison se produit. Nous devons aussi compiler l'exemple avec les informations de débogage incluses (-g), donc la table avec les adresses et les numéros de ligne correspondants est présente.

Nous pouvons aussi afficher les valeurs en utilisant les noms de variable (*p*) : les informations de débogage nous disent aussi quel registre et/ou élément de la pile locale contient quelle variable.

Nous pouvons aussi voir la pile (*bt*) et y trouver qu'il y a une fonction intermédiaire `msort_with_tmp()` utilisée dans la Glibc.

Listing 1.369 : session GDB

```
dennis@ubuntuvvm:~/polygon$ gcc 17_1.c -g
dennis@ubuntuvvm:~/polygon$ gdb ./a.out
GNU gdb (GDB) 7.6.1-ubuntu
Copyright (C) 2013 Free Software Foundation, Inc.
...
Reading symbols from /home/dennis/polygon/a.out...done.
(gdb) b 17_1.c:11
Breakpoint 1 at 0x804845f: file 17_1.c, line 11.
(gdb) run
Starting program: /home/dennis/polygon/./a.out

Breakpoint 1, comp (_a=0xbffff0f8, _b=_b@entry=0xbffff0fc) at 17_1.c:11
11      if (*a==*b)
(gdb) p *a
$1 = 1892
(gdb) p *b
$2 = 45
(gdb) c
Continuing.

Breakpoint 1, comp (_a=0xbffff104, _b=_b@entry=0xbffff108) at 17_1.c:11
11      if (*a==*b)
(gdb) p *a
$3 = -98
(gdb) p *b
$4 = 4087
(gdb) bt
#0  comp (_a=0xbffff0f8, _b=_b@entry=0xbffff0fc) at 17_1.c:11
#1  0xb7e42872 in msort_with_tmp (p=p@entry=0xbffff07c, b=b@entry=0
    ↪ 0xbffff0f8, n=n@entry=2)
    at msort.c:65
```

```

#2 0xb7e4273e in msort_with_tmp (n=2, b=0xbffff0f8, p=0xbffff07c) at msort.c:45
#3 msort_with_tmp (p=p@entry=0xbffff07c, b=b@entry=0xbffff0f8, n=n@entry=5) at msort.c:53
#4 0xb7e4273e in msort_with_tmp (n=5, b=0xbffff0f8, p=0xbffff07c) at msort.c:45
#5 msort_with_tmp (p=p@entry=0xbffff07c, b=b@entry=0xbffff0f8, n=n@entry=10) at msort.c:53
#6 0xb7e42cef in msort_with_tmp (n=10, b=0xbffff0f8, p=0xbffff07c) at msort.c:45
#7 __GI_qsrt_r (b=b@entry=0xbffff0f8, n=n@entry=10, s=s@entry=4, cmp=cmp@entry=0x804844d <comp>,
arg=arg@entry=0x0) at msort.c:297
#8 0xb7e42dcf in __GI_qsrt (b=0xbffff0f8, n=10, s=4, cmp=0x804844d <comp>) at msort.c:307
#9 0x0804850d in main (argc=1, argv=0xbffff1c4) at 17_1.c:26
(gdb)

```

### GCC + GDB (pas de code source)

Mais souvent, il n'y a pas de code source du tout, donc nous pouvons désassembler la fonction `comp()` (disas), trouver la toute première instruction `CMP` et placer un point d'arrêt (*b*) à cette adresse.

À chaque point d'arrêt, nous allons afficher le contenu de tous les registres (info registers). Le contenu de la pile est aussi disponible (bt),

mais partiellement: il n'y a pas l'information du numéro de ligne pour `comp()`.

Listing 1.370 : session GDB

```

dennis@ubuntuvm:~/polygon$ gcc 17_1.c
dennis@ubuntuvm:~/polygon$ gdb ./a.out
GNU gdb (GDB) 7.6.1-ubuntu
Copyright (C) 2013 Free Software Foundation, Inc.
...
Reading symbols from /home/dennis/polygon/a.out...(no debugging symbols found)...done.
(gdb) set disassembly-flavor intel
(gdb) disas comp
Dump of assembler code for function comp:
0x0804844d <+0>:    push    ebp
0x0804844e <+1>:    mov     ebp,esp
0x08048450 <+3>:    sub     esp,0x10
0x08048453 <+6>:    mov     eax,DWORD PTR [ebp+0x8]
0x08048456 <+9>:    mov     DWORD PTR [ebp-0x8],eax
0x08048459 <+12>:   mov     eax,DWORD PTR [ebp+0xc]
0x0804845c <+15>:   mov     DWORD PTR [ebp-0x4],eax
0x0804845f <+18>:   mov     eax,DWORD PTR [ebp-0x8]
0x08048462 <+21>:   mov     edx,DWORD PTR [eax]
0x08048464 <+23>:   mov     eax,DWORD PTR [ebp-0x4]
0x08048467 <+26>:   mov     eax,DWORD PTR [eax]
0x08048469 <+28>:   cmp     edx,eax

```



```

0x0804846b <+30>:   jne    0x8048474 <comp+39>
0x0804846d <+32>:   mov    eax,0x0
0x08048472 <+37>:   jmp    0x804848e <comp+65>
0x08048474 <+39>:   mov    eax,DWORD PTR [ebp-0x8]
0x08048477 <+42>:   mov    edx,DWORD PTR [eax]
0x08048479 <+44>:   mov    eax,DWORD PTR [ebp-0x4]
0x0804847c <+47>:   mov    eax,DWORD PTR [eax]
0x0804847e <+49>:   cmp    edx,eax
0x08048480 <+51>:   jge    0x8048489 <comp+60>
0x08048482 <+53>:   mov    eax,0xffffffff
0x08048487 <+58>:   jmp    0x804848e <comp+65>
0x08048489 <+60>:   mov    eax,0x1
0x0804848e <+65>:   leave
0x0804848f <+66>:   ret

```

End of assembler dump.

(gdb) b \*0x08048469

Breakpoint 1 at 0x8048469

(gdb) run

Starting program: /home/dennis/polygon/./a.out

Breakpoint 1, 0x08048469 in comp ()

(gdb) info registers

```

eax            0x2d          45
ecx            0xbffff0f8    -1073745672
edx            0x764         1892
ebx            0xb7fc0000    -1208221696
esp            0xbfffeeb8    0xbfffeeb8
ebp            0xbfffeec8    0xbfffeec8
esi            0xbffff0fc    -1073745668
edi            0xbffff010    -1073745904
eip            0x8048469     0x8048469 <comp+28>
eflags        0x286         [ PF SF IF ]
cs             0x73         115
ss             0x7b         123
ds             0x7b         123
es             0x7b         123
fs             0x0          0
gs             0x33         51

```

(gdb) c

Continuing.

Breakpoint 1, 0x08048469 in comp ()

(gdb) info registers

```

eax            0xff7         4087
ecx            0xbffff104    -1073745660
edx            0xfffffff9e    -98
ebx            0xb7fc0000    -1208221696
esp            0xbfffee58    0xbfffee58
ebp            0xbfffee68    0xbfffee68
esi            0xbffff108    -1073745656
edi            0xbffff010    -1073745904
eip            0x8048469     0x8048469 <comp+28>
eflags        0x282         [ SF IF ]

```

```

cs          0x73      115
ss          0x7b      123
ds          0x7b      123
es          0x7b      123
fs          0x0        0
gs          0x33      51
(gdb) c
Continuing.

Breakpoint 1, 0x08048469 in comp ()
(gdb) info registers
eax          0xffffffffe      -98
ecx          0xbffff100     -1073745664
edx          0xc8           200
ebx          0xb7fc0000     -1208221696
esp          0xbfffeeb8     0xbfffeeb8
ebp          0xbfffeec8     0xbfffeec8
esi          0xbffff104     -1073745660
edi          0xbffff010     -1073745904
eip          0x8048469      0x8048469 <comp+28>
eflags      0x286         [ PF SF IF ]
cs          0x73          115
ss          0x7b          123
ds          0x7b          123
es          0x7b          123
fs          0x0            0
gs          0x33          51
(gdb) bt
#0  0x08048469 in comp ()
#1  0xb7e42872 in msort_with_tmp (p=p@entry=0xbffff07c, b=b@entry=0xbffff0f8, n=n@entry=2)
    at msort.c:65
#2  0xb7e4273e in msort_with_tmp (n=2, b=0xbffff0f8, p=0xbffff07c) at msort.c:45
#3  msort_with_tmp (p=p@entry=0xbffff07c, b=b@entry=0xbffff0f8, n=n@entry=5)
    at msort.c:53
#4  0xb7e4273e in msort_with_tmp (n=5, b=0xbffff0f8, p=0xbffff07c) at msort.c:45
#5  msort_with_tmp (p=p@entry=0xbffff07c, b=b@entry=0xbffff0f8, n=n@entry=10)
    at msort.c:53
#6  0xb7e42cef in msort_with_tmp (n=10, b=0xbffff0f8, p=0xbffff07c) at msort.c:45
#7  __GI_qsorth_r (b=b@entry=0xbffff0f8, n=n@entry=10, s=s@entry=4, cmp=cmp@entry=0x804844d <comp>,
    arg=arg@entry=0x0) at msort.c:297
#8  0xb7e42dcf in __GI_qsorth (b=0xbffff0f8, n=10, s=4, cmp=0x804844d <comp>)
    at msort.c:307
#9  0x0804850d in main ()

```

### 1.33.3 Danger des pointeurs sur des fonctions

Comme nous pouvons le voir, la fonction `qsort()` attend un pointeur sur une fonction qui prend deux arguments de type `void*` et renvoie un entier: Si vous avez plusieurs fonctions de comparaison dans votre code (une qui compare les chaînes, une autre—les entiers, etc.), il est très facile de les mélanger les unes avec les autres. Vous pouvez essayer de trier un tableau de chaîne en utilisant une fonction qui compare les entiers, et le compilateur ne vous avertira pas de ce bogue.

## 1.34 Valeurs 64-bit dans un environnement 32-bit

Dans un environnement 32-bit, les [GPR](#) sont 32-bit, donc les valeurs 64-bit sont stockées et passées comme une paire de registres 32-bit<sup>167</sup>.

### 1.34.1 Renvoyer une valeur 64-bit

```
#include <stdint.h>

uint64_t f ()
{
    return 0x1234567890ABCDEF;
};
```

#### x86

Dans un environnement 32-bit, les valeurs 64-bit sont renvoyées des fonctions dans la paire de registres EDX :EAX.

Listing 1.371 : MSVC 2010 avec optimisation

```
_f      PROC
        mov     eax, -1867788817 ; 90abcdefH
        mov     edx, 305419896   ; 12345678H
        ret     0
_f      ENDP
```

#### ARM

Une valeur 64-bit est renvoyée dans la paire de registres R0-R1 (R1 est pour la partie haute et R0 pour la partie basse) :

Listing 1.372 : avec optimisation Keil 6/2013 (Mode ARM)

```
||f|| PROC
        LDR     r0, |L0.12|
        LDR     r1, |L0.16|
        BX     lr
```

<sup>167</sup>A propos, les valeurs 32-bit sont passées en tant que paire dans les environnements 16-bit de la même manière: [3.34.4 on page 843](#)

	ENDP	
L0.12	DCD	0x90abcdef
L0.16	DCD	0x12345678

## MIPS

Une valeur 64-bit est renvoyée dans la paire de registres V0-V1 (\$2-\$3) (V0 (\$2) est pour la partie haute et V1 (\$3) pour la partie basse) :

Listing 1.373 : GCC 4.4.5 avec optimisation (listing assembleur)

```
li    $3, -1867841536 # 0xffffffff90ab0000
li    $2, 305397760   # 0x12340000
ori   $3, $3, 0xcdef
j     $31
ori   $2, $2, 0x5678
```

Listing 1.374 : GCC 4.4.5 avec optimisation (IDA)

```
lui   $v1, 0x90AB
lui   $v0, 0x1234
li    $v1, 0x90ABCDEF
jr    $ra
li    $v0, 0x12345678
```

### 1.34.2 Passage d'arguments, addition, soustraction

```
#include <stdint.h>

uint64_t f_add (uint64_t a, uint64_t b)
{
    return a+b;
};

void f_add_test ()
{
#ifdef __GNUC__
    printf ("%lld\n", f_add(12345678901234, 2345678901234));
#else
    printf ("%I64d\n", f_add(12345678901234, 2345678901234));
#endif
};

uint64_t f_sub (uint64_t a, uint64_t b)
{
    return a-b;
};
```

## x86

Listing 1.375 : MSVC 2012 /Ob1 avec optimisation

```

_a$ = 8      ; size = 8
_b$ = 16     ; size = 8
_f_add PROC
    mov     eax, DWORD PTR _a$[esp-4]
    add     eax, DWORD PTR _b$[esp-4]
    mov     edx, DWORD PTR _a$[esp]
    adc     edx, DWORD PTR _b$[esp]
    ret     0
_f_add ENDP

_f_add_test PROC
    push   5461             ; 00001555H
    push   1972608889      ; 75939f79H
    push   2874             ; 00000b3aH
    push   1942892530      ; 73ce2ff2H
    call   _f_add
    push   edx
    push   eax
    push   OFFSET $SG1436 ; '%I64d', 0aH, 00H
    call   _printf
    add     esp, 28
    ret     0
_f_add_test ENDP

_f_sub PROC
    mov     eax, DWORD PTR _a$[esp-4]
    sub     eax, DWORD PTR _b$[esp-4]
    mov     edx, DWORD PTR _a$[esp]
    sbb     edx, DWORD PTR _b$[esp]
    ret     0
_f_sub ENDP

```

Nous voyons dans la fonction `f_add_test()` que chaque valeur 64-bit est passée en utilisant deux valeurs 32-bit, partie haute d'abord, puis partie basse.

L'addition et la soustraction se déroulent aussi par paire.

Pour l'addition, la partie basse 32-bit est d'abord additionnée. Si il y a eu une retenue pendant l'addition, le flag CF est mis.

L'instruction suivante ADC additionne les parties hautes, et ajoute aussi 1 si  $CF = 1$ .

La soustraction est aussi effectuée par paire. Le premier SUB peut aussi mettre le flag CF, qui doit être testé lors de l'instruction SBB suivante: Si le flag de retenue est mis, alors 1 est soustrait du résultat.

Il est facile de voir comment le résultat de la fonction `f_add()` est passé à `printf()`.

Listing 1.376 : GCC 4.8.1 -O1 -fno-inline

```

_f_add:
    mov     eax, DWORD PTR [esp+12]

```

```

    mov     edx, DWORD PTR [esp+16]
    add     eax, DWORD PTR [esp+4]
    adc     edx, DWORD PTR [esp+8]
    ret

_f_add_test:
    sub     esp, 28
    mov     DWORD PTR [esp+8], 1972608889 ; 75939f79H
    mov     DWORD PTR [esp+12], 5461 ; 00001555H
    mov     DWORD PTR [esp], 1942892530 ; 73ce2ff2H
    mov     DWORD PTR [esp+4], 2874 ; 00000b3aH
    call   _f_add
    mov     DWORD PTR [esp+4], eax
    mov     DWORD PTR [esp+8], edx
    mov     DWORD PTR [esp], OFFSET FLAT:LC0 ; "%lld\n"
    call   _printf
    add     esp, 28
    ret

_f_sub:
    mov     eax, DWORD PTR [esp+4]
    mov     edx, DWORD PTR [esp+8]
    sub     eax, DWORD PTR [esp+12]
    sbb     edx, DWORD PTR [esp+16]
    ret

```

Le code de GCC est le même.

## ARM

Listing 1.377 : avec optimisation Keil 6/2013 (Mode ARM)

```

f_add PROC
    ADDS    r0,r0,r2
    ADC     r1,r1,r3
    BX     lr
    ENDP

f_sub PROC
    SUBS    r0,r0,r2
    SBC     r1,r1,r3
    BX     lr
    ENDP

f_add_test PROC
    PUSH    {r4,lr}
    LDR     r2,|L0.68| ; 0x75939f79
    LDR     r3,|L0.72| ; 0x00001555
    LDR     r0,|L0.76| ; 0x73ce2ff2
    LDR     r1,|L0.80| ; 0x00000b3a
    BL     f_add
    POP     {r4,lr}
    MOV     r2,r0

```

	MOV	r3,r1
	ADR	r0, L0.84  ; "%I64d\n"
	B	__2printf
	ENDP	
L0.68		
	DCD	0x75939f79
L0.72		
	DCD	0x00001555
L0.76		
	DCD	0x73ce2ff2
L0.80		
	DCD	0x00000b3a
L0.84		
	DCB	"%I64d\n",0

La première valeur 64-bit est passée par la paire de registres R0 et R1, la seconde dans la paire de registres R2 et R3. ARM a aussi l'instruction ADC (qui compte le flag de retenue) et SBC («soustraction avec retenue»). Chose importante: lorsque les parties basses sont ajoutées/soustraites, les instructions ADDS et SUBS avec le suffixe -S sont utilisées. Le suffixe -S signifie «mettre les flags», et les flags (en particulier le flag de retenue) est ce dont les instructions suivantes ADC/SBC ont besoin. Autrement, les instructions sans le suffixe -S feraient le travail (ADD et SUB).

## MIPS

Listing 1.378 : GCC 4.4.5 avec optimisation (IDA)

```
f_add:
; $a0 - partie haute de a
; $a1 - partie basse de a
; $a2 - partie haute de b
; $a3 - partie basse de b
        addu    $v1, $a3, $a1 ; ajouter les parties basses
        addu    $a0, $a2, $a0 ; ajouter les parties hautes
; est-ce qu'une retenue a été générée lors de l'addition des parties basses?
; si oui, mettre $v0 à 1
        sltu    $v0, $v1, $a3
        jr      $ra
; ajouter 1 à la partie haute du résultat si la retenue doit être générée:
        addu    $v0, $a0 ; slot de délai de branchement
; $v0 - partie haute du résultat
; $v1 - partie basse du résultat

f_sub:
; $a0 - partie haute de a
; $a1 - partie basse de a
; $a2 - partie haute de b
; $a3 - partie basse de b
        subu    $v1, $a1, $a3 ; soustraire les parties basses
        subu    $v0, $a0, $a2 ; soustraire les parties hautes
; est-ce qu'une retenue a été générée lors de la soustraction des parties
basses?
```

```

; si oui, mettre $a0 à 1
        sltu    $a1, $v1
        jr      $ra
; soustraire 1 à la partie haute du résultat si la retenue doit être générée:
        subu    $v0, $a1 ; slot de délai de branchement
; $v0 - partie haute du résultat
; $v1 - partie basse du résultat

f_add_test:

var_10      = -0x10
var_4       = -4

        lui     $gp, (__gnu_local_gp >> 16)
        addiu   $sp, -0x20
        la     $gp, (__gnu_local_gp & 0xFFFF)
        sw     $ra, 0x20+var_4($sp)
        sw     $gp, 0x20+var_10($sp)
        lui    $a1, 0x73CE
        lui    $a3, 0x7593
        li     $a0, 0xB3A
        li     $a3, 0x75939F79
        li     $a2, 0x1555
        jal    f_add
        li     $a1, 0x73CE2FF2
        lw     $gp, 0x20+var_10($sp)
        lui    $a0, ($LC0 >> 16) # "%lld\n"
        lw     $t9, (printf & 0xFFFF)($gp)
        lw     $ra, 0x20+var_4($sp)
        la     $a0, ($LC0 & 0xFFFF) # "%lld\n"
        move   $a3, $v1
        move   $a2, $v0
        jr     $t9
        addiu  $sp, 0x20

$LC0:    .ascii "%lld\n"<0>

```

MIPS n'a pas de registre de flags, donc il n'y a pas cette information après l'exécution des opérations arithmétiques. Donc il n'y a pas d'instructions comme ADC et SBB du x86. Pour savoir si le flag de retenue serait mis, une comparaison est faite (en utilisant l'instruction SLTU), qui met le registre de destination à 1 ou 0. Ce 1 ou ce 0 est ensuite ajouté ou soustrait au/du résultat final.

### 1.34.3 Multiplication, division

```

#include <stdint.h>

uint64_t f_mul (uint64_t a, uint64_t b)
{
    return a*b;
};

```



```

uint64_t f_div (uint64_t a, uint64_t b)
{
    return a/b;
};

uint64_t f_rem (uint64_t a, uint64_t b)
{
    return a % b;
};

```

**x86**

Listing 1.379 : MSVC 2013 /Ob1 avec optimisation

```

_a$ = 8 ; signe = 8
_b$ = 16 ; signe = 8
_f_mul PROC
    push    ebp
    mov     ebp, esp
    mov     eax, DWORD PTR _b$[ebp+4]
    push   eax
    mov     ecx, DWORD PTR _b$[ebp]
    push   ecx
    mov     edx, DWORD PTR _a$[ebp+4]
    push   edx
    mov     eax, DWORD PTR _a$[ebp]
    push   eax
    call   __allmul ; multiplication long long
    pop    ebp
    ret    0
_f_mul ENDP

_a$ = 8 ; signe = 8
_b$ = 16 ; signe = 8
_f_div PROC
    push    ebp
    mov     ebp, esp
    mov     eax, DWORD PTR _b$[ebp+4]
    push   eax
    mov     ecx, DWORD PTR _b$[ebp]
    push   ecx
    mov     edx, DWORD PTR _a$[ebp+4]
    push   edx
    mov     eax, DWORD PTR _a$[ebp]
    push   eax
    call   __aulldiv ; division long long non signée
    pop    ebp
    ret    0
_f_div ENDP

_a$ = 8 ; signe = 8
_b$ = 16 ; signe = 8
_f_rem PROC

```

```

push    ebp
mov     ebp, esp
mov     eax, DWORD PTR _b$[ebp+4]
push    eax
mov     ecx, DWORD PTR _b$[ebp]
push    ecx
mov     edx, DWORD PTR _a$[ebp+4]
push    edx
mov     eax, DWORD PTR _a$[ebp]
push    eax
call    __aullrem ; reste long long non signé
pop     ebp
ret     0
_f_rem  ENDP

```

La multiplication et la division sont des opérations plus complexes, donc en général le compilateur embarque des appels à des fonctions de bibliothèque les effectuant.

Ces fonctions sont décrites ici: [.5 on page 1354](#).

Listing 1.380 : GCC 4.8.1 -fno-inline avec optimisation

```

_f_mul:
push    ebx
mov     edx, DWORD PTR [esp+8]
mov     eax, DWORD PTR [esp+16]
mov     ebx, DWORD PTR [esp+12]
mov     ecx, DWORD PTR [esp+20]
imul   ebx, eax
imul   ecx, edx
mul    edx
add    ecx, ebx
add    edx, ecx
pop     ebx
ret

_f_div:
sub    esp, 28
mov    eax, DWORD PTR [esp+40]
mov    edx, DWORD PTR [esp+44]
mov    DWORD PTR [esp+8], eax
mov    eax, DWORD PTR [esp+32]
mov    DWORD PTR [esp+12], edx
mov    edx, DWORD PTR [esp+36]
mov    DWORD PTR [esp], eax
mov    DWORD PTR [esp+4], edx
call   __udivdi3 ; division non signé
add    esp, 28
ret

_f_rem:
sub    esp, 28
mov    eax, DWORD PTR [esp+40]
mov    edx, DWORD PTR [esp+44]

```

```

mov     DWORD PTR [esp+8], eax
mov     eax, DWORD PTR [esp+32]
mov     DWORD PTR [esp+12], edx
mov     edx, DWORD PTR [esp+36]
mov     DWORD PTR [esp], eax
mov     DWORD PTR [esp+4], edx
call   ___umoddi3 ; modulo non signé
add     esp, 28
ret

```

GCC fait ce que l'on attend, mais le code multiplication est mis en ligne (inlined) directement dans la fonction, pensant que ça peut être plus efficace. GCC a des noms de fonctions de bibliothèque différents: [4 on page 1354](#).

## ARM

Keil pour mode Thumb insère des appels à des sous-routines de bibliothèque:

Listing 1.381 : avec optimisation Keil 6/2013 (Mode Thumb)

```

||f_mul|| PROC
    PUSH    {r4,lr}
    BL     ___aeabi_lmul
    POP     {r4,pc}
    ENDP

||f_div|| PROC
    PUSH    {r4,lr}
    BL     ___aeabi_udivmod
    POP     {r4,pc}
    ENDP

||f_rem|| PROC
    PUSH    {r4,lr}
    BL     ___aeabi_udivmod
    MOVS   r0,r2
    MOVS   r1,r3
    POP     {r4,pc}
    ENDP

```

Keil pour mode ARM, d'un autre côté, est capable de produire le code de la multiplication 64-bit:

Listing 1.382 : avec optimisation Keil 6/2013 (Mode ARM)

```

||f_mul|| PROC
    PUSH    {r4,lr}
    UMULL   r12,r4,r0,r2
    MLA     r1,r2,r1,r4
    MLA     r1,r0,r3,r1
    MOV     r0,r12
    POP     {r4,pc}
    ENDP

```

```

||f_div|| PROC
    PUSH    {r4,lr}
    BL      __aeabi_uldivmod
    POP     {r4,pc}
    ENDP

||f_rem|| PROC
    PUSH    {r4,lr}
    BL      __aeabi_uldivmod
    MOV     r0,r2
    MOV     r1,r3
    POP     {r4,pc}
    ENDP

```

## MIPS

GCC avec optimisation pour MIPS peut générer du code pour la multiplication 64-bit, mais doit appeler une routine de bibliothèque pour la division 64-bit:

Listing 1.383 : GCC 4.4.5 avec optimisation (IDA)

```

f_mul:
    mult    $a2, $a1
    mflo    $v0
    or      $at, $zero ; NOP
    or      $at, $zero ; NOP
    mult    $a0, $a3
    mflo    $a0
    addu    $v0, $a0
    or      $at, $zero ; NOP
    multu   $a3, $a1
    mfhi    $a2
    mflo    $v1
    jr      $ra
    addu    $v0, $a2

f_div:
var_10 = -0x10
var_4 = -4

    lui     $gp, (__gnu_local_gp >> 16)
    addiu   $sp, -0x20
    la      $gp, (__gnu_local_gp & 0xFFFF)
    sw      $ra, 0x20+var_4($sp)
    sw      $gp, 0x20+var_10($sp)
    lw      $t9, (__udivdi3 & 0xFFFF)($gp)
    or      $at, $zero
    jalr    $t9
    or      $at, $zero
    lw      $ra, 0x20+var_4($sp)
    or      $at, $zero

```

```

        jr      $ra
        addiu   $sp, 0x20

f_rem:

var_10 = -0x10
var_4  = -4

        lui    $gp, (__gnu_local_gp >> 16)
        addiu  $sp, -0x20
        la    $gp, (__gnu_local_gp & 0xFFFF)
        sw    $ra, 0x20+var_4($sp)
        sw    $gp, 0x20+var_10($sp)
        lw    $t9, (__umoddi3 & 0xFFFF)($gp)
        or    $at, $zero
        jalr  $t9
        or    $at, $zero
        lw    $ra, 0x20+var_4($sp)
        or    $at, $zero
        jr    $ra
        addiu  $sp, 0x20

```

Il y a beaucoup de **NOPs**, sans doute des slots de délai de remplissage après l'instruction de multiplication (c'est plus lent que les autres instructions après tout).

### 1.34.4 Décalage à droite

```

#include <stdint.h>

uint64_t f (uint64_t a)
{
    return a>>7;
};

```

#### x86

Listing 1.384 : MSVC 2012 /Ob1 avec optimisation

```

_a$ = 8          ; size = 8
_f PROC
    mov     eax, DWORD PTR _a$[esp-4]
    mov     edx, DWORD PTR _a$[esp]
    shrd   eax, edx, 7
    shr    edx, 7
    ret    0
_f ENDP

```

Listing 1.385 : GCC 4.8.1 -fno-inline avec optimisation

```

_f:
    mov     edx, DWORD PTR [esp+8]

```

```

mov    eax, DWORD PTR [esp+4]
shrd   eax, edx, 7
shr    edx, 7
ret

```

Le décalage se produit en deux passes: tout d'abord la partie basse est décalée, puis la partie haute. Mais la partie basse est décalée avec l'aide de l'instruction SHRD, elle décale la valeur de EAX de 7 bits, mais tire les nouveaux bits de EDX, i.e., de la partie haute. En d'autres mots, la valeur 64-bit dans la paire de registres EDX:EAX, dans son entier, est décalée de 7 bits et les 32 bits bas du résultat sont placés dans EAX. La partie haute est décalée en utilisant l'instruction plus populaire SHR : en effet, les bits libérés dans la partie haute doivent être remplis avec des zéros.

## ARM

ARM n'a pas une instruction telle que SHRD en x86, donc le compilateur Keil fait cela en utilisant des simples décalages et des opérations OR :

Listing 1.386 : avec optimisation Keil 6/2013 (Mode ARM)

```

||f|| PROC
    LSR    r0,r0,#7
    ORR    r0,r0,r1,LSL #25
    LSR    r1,r1,#7
    BX     lr
ENDP

```

Listing 1.387 : avec optimisation Keil 6/2013 (Mode Thumb)

```

||f|| PROC
    LSLS   r2,r1,#25
    LSRS   r0,r0,#7
    ORRS   r0,r0,r2
    LSRS   r1,r1,#7
    BX     lr
ENDP

```

## MIPS

GCC pour MIPS suit le même algorithme que Keil fait pour le mode Thumb:

Listing 1.388 : GCC 4.4.5 avec optimisation (IDA)

```

f:
    sll    $v0, $a0, 25
    srl    $v1, $a1, 7
    or     $v1, $v0, $v1
    jr     $ra
    srl    $v0, $a0, 7

```

### 1.34.5 Convertir une valeur 32-bit en 64-bit

```
#include <stdint.h>

int64_t f (int32_t a)
{
    return a;
};
```

#### x86

Listing 1.389 : MSVC 2012 avec optimisation

```
_a$ = 8
_f    PROC
      mov     eax, DWORD PTR _a$[esp-4]
      cdq
      ret     0
_f    ENDP
```

Ici, nous nous heurtons à la nécessité d'étendre une valeur 32-bit signée en une 64-bit signée. Les valeurs non signées sont converties directement: tous les bits de la partie haute doivent être mis à 0. Mais ce n'est pas approprié pour les types de donnée signée: le signe doit être copié dans la partie haute du nombre résultant.

L'instruction CDQ fait cela ici, elle prend sa valeur d'entrée dans EAX, étend le signe sur 64-bit et laisse le résultat dans la paire de registres EDX :EAX. En d'autres mots, CDQ prend le signe du nombre dans EAX (en prenant le bit le plus significatif dans EAX), et suivant sa valeur, met tous les 32 bits de EDX à 0 ou 1. Cette opération est quelque peu similaire à l'instruction MOVSX.

#### ARM

Listing 1.390 : avec optimisation Keil 6/2013 (Mode ARM)

```
||f|| PROC
      ASR     r1,r0,#31
      BX     lr
      ENDP
```

Keil pour ARM est différent: il décale simplement arithmétiquement de 31 bits vers la droite la valeur en entrée. Comme nous le savons, le bit de signe est le **MSB**, et le décalage arithmétique copie le bit de signe dans les bits «apparus». Donc après «ASR r1,r0,#31», R1 contient 0xFFFFFFFF si la valeur d'entrée était négative et 0 sinon. R1 contient la partie haute de la valeur 64-bit résultante. En d'autres mots, ce code copie juste le **MSB** (bit de signe) de la valeur d'entrée dans R0 dans tous les bits de la partie haute 32-bit de la valeur 64-bit résultante.

#### MIPS

GCC pour MIPS fait la même chose que Keil a fait pour le mode ARM:

Listing 1.391 : GCC 4.4.5 avec optimisation (IDA)

```
f:
    sra    $v0, $a0, 31
    jr     $ra
    move   $v1, $a0
```

## 1.35 Cas d'une structure `LARGE_INTEGER`

Imaginez ceci: fin des années 1990, vous êtes Microsoft, et vous développez un nouvel *OS sérieux* (Windows NT), qui doit concurrencer les systèmes UNIX. Les plateformes cibles sont à la fois les CPUs 32-bit et 64-bit. Et vous avez besoin d'un type de donnée entier 64-bit pour toutes sortes de besoins, à commencer par la structure `FILETIME`<sup>168</sup>

Le problème: tous les compilateurs C/C++ cibles ne supportent pas encore les entiers 64-bit (ceci se passe à la fin des années 1990). Sans aucun doute, ceci sera changé dans le futur (proche), mais pas maintenant. Que feriez-vous?

En lisant ceci, essayez d'arrêter (et/ou de fermer ce livre) et réfléchissez à comment vous résoudriez ce problème.

<sup>168</sup><https://docs.microsoft.com/en-us/windows/desktop/api/minwinbase/ns-minwinbase-filetime>



Voici ce que fit Microsoft, quelque chose comme ceci<sup>169</sup> :

```
union ULARGE_INTEGER
{
    struct backward_compatibility
    {
        DWORD LowPart;
        DWORD HighPart;
    };
#ifdef NEW_FANCY_COMPILER_SUPPORTING_64_BIT
    ULONGLONG QuadPart;
#endif
};
```

Ceci est un fragment de 8 octets, qui peut être accédé par l'entier 64-bit QuadPart (si il est compilé avec un compilateur récent) ou en utilisant deux entiers 32-bit (si compilé avec un compilateur plus ancien).

Le champ QuadPart est simplement absent lorsque c'est compilé avec un vieux compilateur.

L'ordre est crucial: le premier champ (LowPart) correspond au 4 octets de la valeur 64-bit, le second (HighPart) au 4 octets hauts.

Microsoft a aussi ajouté des fonctions utilitaires pour les différentes opérations arithmétiques, de la même façon que je l'ai déjà décrit: [1.34 on page 509](#).

Et ceci provient du code source de Windows 2000 qui avait été divulgué:

Listing 1.392 : i386 arch

```
;++
;
; LARGE_INTEGER
; RtlLargeIntegerAdd (
; IN LARGE_INTEGER Addend1,
; IN LARGE_INTEGER Addend2
; )
;
; Routine Description:
;
; This function adds a signed large integer to a signed large integer and
; returns the signed large integer result.
;
; Arguments:
;
; (TOS+4) = Addend1 - first addend value
; (TOS+12) = Addend2 - second addend value
;
; Return Value:
;
; The large integer result is stored in (edx:eax)
;
;--
```

<sup>169</sup>Ce n'est pas un copier/coller du code source, j'ai écrit ceci

```

cPublicProc _RtlLargeIntegerAdd ,4
cPublicFpo 4,0

    mov     eax,[esp]+4           ; (eax)=add1.low
    add     eax,[esp]+12         ; (eax)=sum.low
    mov     edx,[esp]+8         ; (edx)=add1.hi
    adc     edx,[esp]+16        ; (edx)=sum.hi
    stdRET     _RtlLargeIntegerAdd

stdENDP _RtlLargeIntegerAdd

```

Listing 1.393 : MIPS arch

```

LEAF_ENTRY(RtlLargeIntegerAdd)

    lw     t0,4 * 4(sp)         // get low part of addend2 value
    lw     t1,4 * 5(sp)         // get high part of addend2 value
    addu   t0,t0,a2             // add low parts of large integer
    addu   t1,t1,a3             // add high parts of large integer
    sltu   t2,t0,a2             // generate carry from low part
    addu   t1,t1,t2             // add carry to high part
    sw     t0,0(a0)             // store low part of result
    sw     t1,4(a0)             // store high part of result
    move   v0,a0                // set function return register
    j      ra                   // return

.end     RtlLargeIntegerAdd

```

Maintenant deux architectures 64-bit:

Listing 1.394 : Itanium arch

```

LEAF_ENTRY(RtlLargeIntegerAdd)

    add     v0 = a0, a1          // add both quadword ↙
↙ arguments
    LEAF_RETURN

LEAF_EXIT(RtlLargeIntegerAdd)

```

Listing 1.395 : DEC Alpha arch

```

LEAF_ENTRY(RtlLargeIntegerAdd)

    addq   a0, a1, v0           // add both quadword arguments
    ret    zero, (ra)           // return

.end     RtlLargeIntegerAdd

```

Pas besoin d'utiliser des instructions 32-bit sur Itanium et DEC Alpha—qui soient déjà prêtes pour le 64-bit.

Et voici ce que l'on peut trouver dans Windows Research Kernel:

```

DECLSPEC_DEPRECATED_DDK          // Use native __int64 math
__inline
LARGE_INTEGER
NTAPI
RtlLargeIntegerAdd (
    LARGE_INTEGER Addend1,
    LARGE_INTEGER Addend2
)
{
    LARGE_INTEGER Sum;

    Sum.QuadPart = Addend1.QuadPart + Addend2.QuadPart;
    return Sum;
}

```

Toutes ces fonctions pourront être supprimées (dans le futur), mais maintenant elles opèrent sur le champ `QuadPart`. Si ce morceau de code doit être compilé en utilisant un compilateur 32-bit moderne (qui supporte les entiers 64-bit), il générera deux additions 32-bit sous le capot. À partir de ce moment, les champs `LowPart/HighPart` pourront être supprimés de l'union/structure `LARGE_INTEGER`.

Utiliserez-vous une telle technique aujourd'hui? Probablement pas, mais si quelqu'un avait besoin d'un type entier 128-bit, vous pourriez l'implémenter comme ceci.

Aussi, inutile de dire, ceci fonctionne grâce au *petit boutisme* (2.2 on page 586) (toutes les architectures pour lesquelles Windows NT a été développé sont *petit boutiste*. Cette astuce n'est pas possible sur une architecture *gros boutiste*).

## 1.36 SIMD

**SIMD** est un acronyme: *Single Instruction, Multiple Data* (simple instruction, multiple données).

Comme son nom le laisse entendre, cela traite des données multiples avec une seule instruction.

Comme le **FPU**, ce sous-système du **CPU** ressemble à un processeur séparé à l'intérieur du x86.

SIMD a commencé avec le MMX en x86. 8 nouveaux registres apparurent: MM0-MM7.

Chaque registre MMX contient 2 valeurs 32-bit, 4 valeurs 16-bit ou 8 octets. Par exemple, il est possible d'ajouter 8 valeurs 8-bit (octets) simultanément en ajoutant deux valeurs dans des registres MMX.

Un exemple simple est un éditeur graphique qui représente une image comme un tableau à deux dimensions. Lorsque l'utilisateur change la luminosité de l'image, l'éditeur doit ajouter ou soustraire un coefficient à/de chaque valeur du pixel. Dans un soucis de concision, si l'on dit que l'image est en niveau de gris et que chaque pixel est défini par un octet de 8-bit, alors il est possible de changer la luminosité de 8 pixels simultanément.

À propos, c'est la raison pour laquelle les instructions de *saturation* sont présentes en SIMD.

Lorsque l'utilisateur change la luminosité dans l'éditeur graphique, les dépassements au dessus ou en dessous ne sont pas souhaitables, donc il y a des instructions d'addition en SIMD qui n'additionnent pas si la valeur maximum est atteinte, etc.

Lorsque le MMX est apparu, ces registres étaient situés dans les registres du FPU. Il était seulement possible d'utiliser soit le FPU ou soit le MMX. On peut penser qu'Intel économisait des transistors, mais en fait, la raison d'une telle symbiose était plus simple —les anciens OSes qui n'étaient pas au courant de ces registres supplémentaires et ne les sauvaient pas lors du changement de contexte, mais sauvaient les registres FPU. Ainsi, CPU avec MMX + ancien OS + processus utilisant les capacités MMX fonctionnait toujours.

SSE—est une extension des registres SIMD à 128 bits, maintenant séparé du FPU.

AVX—une autre extension, à 256 bits.

Parlons maintenant de l'usage pratique.

Bien sûr, il s'agit de routines de copie en mémoire (`memcpy`), de comparaison de mémoire (`memcmp`) et ainsi de suite.

Un autre exemple: l'algorithme de chiffrement DES prend un bloc de 64-bit et une clef de 56-bit, chiffre le bloc et produit un résultat de 64-bit. L'algorithme DES peut être considéré comme un grand circuit électronique, avec des fils et des portes AND/OR/NOT.

Le bitslice DES<sup>170</sup> —est l'idée de traiter des groupes de blocs et de clés simultanément. Disons, une variable de type *unsigned int* en x86 peut contenir jusqu'à 32-bit, donc il est possible d'y stocker des résultats intermédiaires pour 32 paires de blocs-clé simultanément, en utilisant 64+56 variables de type *unsigned int*.

Il existe un utilitaire pour brute-forcer les mots de passe/hasches d'Oracle RDBMS (certains basés sur DES) en utilisant un algorithme bitslice DES légèrement modifié pour SSE2 et AVX—maintenant il est possible de chiffrer 128 ou 256 paires de blocs-clé simultanément.

[http://conus.info/utils/ops\\_SIMD/](http://conus.info/utils/ops_SIMD/)

### 1.36.1 Vectorisation

La vectorisation<sup>171</sup>, c'est lorsque, par exemple, vous avez une boucle qui prend une paire de tableaux en entrée et produit un tableau. Le corps de la boucle prend les valeurs dans les tableaux en entrée, fait quelque chose et met le résultat dans le tableau de sortie. La vectorisation est le fait de traiter plusieurs éléments simultanément.

La vectorisation n'est pas une nouvelle technologie: l'auteur de ce livre l'a vu au moins sur la série du super-calculateur Cray Y-MP de 1988 lorsqu'il jouait avec sa

<sup>170</sup><http://www.darkside.com.au/bitslice/>

<sup>171</sup>[Wikipédia: vectorisation](#)

version «lite» le Cray Y-MP EL<sup>172</sup>.

Par exemple:

```
for (i = 0; i < 1024; i++)
{
    C[i] = A[i]*B[i];
}
```

Ce morceau de code prend des éléments de A et de B, les multiplie et sauve le résultat dans C.

Si chaque élément du tableau que nous avons est un *int* 32-bit, alors il est possible de charger 4 éléments de A dans un registre XMM 128-bit, 4 de B dans un autre registre XMM, et en exécutant *PMULLD* (*Multiply Packed Signed Dword Integers and Store Low Result*) et *PMULHW* (*Multiply Packed Signed Integers and Store High Result*), il est possible d'obtenir 4 **produits** 64-bit en une fois.

Ainsi, le nombre d'exécution du corps de la boucle est 1024/4 au lieu de 1024, ce qui est 4 fois moins et, bien sûr, est plus rapide.

### Exemple d'addition

Certains compilateurs peuvent effectuer la vectorisation automatiquement dans des cas simples, e.g., Intel C++<sup>173</sup>.

Voici une fonction minuscule:

```
int f (int sz, int *ar1, int *ar2, int *ar3)
{
    for (int i=0; i<sz; i++)
        ar3[i]=ar1[i]+ar2[i];

    return 0;
};
```

### Intel C++

Compilons la avec Intel C++ 11.1.051 win32:

```
icl intel.cpp /QaxSSE2 /Faintel.asm /Ox
```

Nous obtenons (dans [IDA](#)) :

```
; int __cdecl f(int, int *, int *, int *)
                public ?f@YAHHPAH00@Z
?f@YAHHPAH00@Z proc near

var_10 = dword ptr -10h
sz      = dword ptr  4
```

<sup>172</sup>À distance. Il est installé dans le musée des super-calculateurs: <http://www.cray-cyber.org>

<sup>173</sup>Sur la vectorisation automatique d'Intel C++: [Extrait: Vectorisation automatique efficace](#)

```

ar1  = dword ptr 8
ar2  = dword ptr 0Ch
ar3  = dword ptr 10h

    push    edi
    push    esi
    push    ebx
    push    esi
    mov     edx, [esp+10h+sz]
    test   edx, edx
    jle    loc_15B
    mov     eax, [esp+10h+ar3]
    cmp    edx, 6
    jle    loc_143
    cmp    eax, [esp+10h+ar2]
    jbe    short loc_36
    mov     esi, [esp+10h+ar2]
    sub    esi, eax
    lea    ecx, ds:0[edx*4]
    neg    esi
    cmp    ecx, esi
    jbe    short loc_55

loc_36: ; CODE XREF: f(int,int *,int *,int *)+21
    cmp    eax, [esp+10h+ar2]
    jnb    loc_143
    mov     esi, [esp+10h+ar2]
    sub    esi, eax
    lea    ecx, ds:0[edx*4]
    cmp    esi, ecx
    jb    loc_143

loc_55: ; CODE XREF: f(int,int *,int *,int *)+34
    cmp    eax, [esp+10h+ar1]
    jbe    short loc_67
    mov     esi, [esp+10h+ar1]
    sub    esi, eax
    neg    esi
    cmp    ecx, esi
    jbe    short loc_7F

loc_67: ; CODE XREF: f(int,int *,int *,int *)+59
    cmp    eax, [esp+10h+ar1]
    jnb    loc_143
    mov     esi, [esp+10h+ar1]
    sub    esi, eax
    cmp    esi, ecx
    jb    loc_143

loc_7F: ; CODE XREF: f(int,int *,int *,int *)+65
    mov     edi, eax          ; edi = ar3
    and    edi, 0Fh         ; est-ce que ar3 est aligné sur 16-octets?
    jz     short loc_9A     ; oui

```

```

    test    edi, 3
    jnz     loc_162
    neg     edi
    add     edi, 10h
    shr     edi, 2

loc_9A: ; CODE XREF: f(int,int *,int *,int *)+84
    lea     ecx, [edi+4]
    cmp     edx, ecx
    jl      loc_162
    mov     ecx, edx
    sub     ecx, edi
    and     ecx, 3
    neg     ecx
    add     ecx, edx
    test    edi, edi
    jbe     short loc_D6
    mov     ebx, [esp+10h+ar2]
    mov     [esp+10h+var_10], ecx
    mov     ecx, [esp+10h+ar1]
    xor     esi, esi

loc_C1: ; CODE XREF: f(int,int *,int *,int *)+CD
    mov     edx, [ecx+esi*4]
    add     edx, [ebx+esi*4]
    mov     [eax+esi*4], edx
    inc     esi
    cmp     esi, edi
    jb      short loc_C1
    mov     ecx, [esp+10h+var_10]
    mov     edx, [esp+10h+sz]

loc_D6: ; CODE XREF: f(int,int *,int *,int *)+B2
    mov     esi, [esp+10h+ar2]
    lea     esi, [esi+edi*4] ; est-ce que ar2+i*4 est aligné sur
16-octets?
    test    esi, 0Fh
    jz      short loc_109 ; oui!
    mov     ebx, [esp+10h+ar1]
    mov     esi, [esp+10h+ar2]

loc_ED: ; CODE XREF: f(int,int *,int *,int *)+105
    movdqu xmm1, xmmword ptr [ebx+edi*4] ; ar1+i*4
    movdqu xmm0, xmmword ptr [esi+edi*4] ; ar2+i*4 n'est pas aligné sur
16-octet, donc le charger dans XMM0
    paddb  xmm1, xmm0
    movdqa xmmword ptr [eax+edi*4], xmm1 ; ar3+i*4
    add     edi, 4
    cmp     edi, ecx
    jb      short loc_ED
    jmp     short loc_127

loc_109: ; CODE XREF: f(int,int *,int *,int *)+E3
    mov     ebx, [esp+10h+ar1]

```

```
    mov     esi, [esp+10h+ar2]
loc_111: ; CODE XREF: f(int,int *,int *,int *)+125
    movdqu xmm0, xmmword ptr [ebx+edi*4]
    padd   xmm0, xmmword ptr [esi+edi*4]
    movdqa xmmword ptr [eax+edi*4], xmm0
    add    edi, 4
    cmp    edi, ecx
    jb     short loc_111

loc_127: ; CODE XREF: f(int,int *,int *,int *)+107
        ; f(int,int *,int *,int *)+164
    cmp    ecx, edx
    jnb    short loc_15B
    mov    esi, [esp+10h+ar1]
    mov    edi, [esp+10h+ar2]

loc_133: ; CODE XREF: f(int,int *,int *,int *)+13F
    mov    ebx, [esi+ecx*4]
    add    ebx, [edi+ecx*4]
    mov    [eax+ecx*4], ebx
    inc    ecx
    cmp    ecx, edx
    jb     short loc_133
    jmp    short loc_15B

loc_143: ; CODE XREF: f(int,int *,int *,int *)+17
        ; f(int,int *,int *,int *)+3A ...
    mov    esi, [esp+10h+ar1]
    mov    edi, [esp+10h+ar2]
    xor    ecx, ecx

loc_14D: ; CODE XREF: f(int,int *,int *,int *)+159
    mov    ebx, [esi+ecx*4]
    add    ebx, [edi+ecx*4]
    mov    [eax+ecx*4], ebx
    inc    ecx
    cmp    ecx, edx
    jb     short loc_14D

loc_15B: ; CODE XREF: f(int,int *,int *,int *)+A
        ; f(int,int *,int *,int *)+129 ...
    xor    eax, eax
    pop    ecx
    pop    ebx
    pop    esi
    pop    edi
    retn

loc_162: ; CODE XREF: f(int,int *,int *,int *)+8C
        ; f(int,int *,int *,int *)+9F
    xor    ecx, ecx
    jmp    short loc_127
```



```
?f@@YAHHPAH00@Z endp
```

Les instructions relatives à SSE2 sont:

- **MOVDQU** (*Move Unaligned Double Quadword* déplacer double quadruple mot non alignés)—charge juste 16 octets depuis la mémoire dans un registre XMM.
- **PADD** (*Add Packed Integers* ajouter entier packé)—ajoute 4 paires de nombres 32-bit et laisse le résultat dans le premier opérande. À propos, aucune exception n'est levée en cas de débordement et aucun flag n'est mis, seuls les 32-bit bas du résultat sont stockés. Si un des opérandes de PADD est l'adresse d'une valeur en mémoire, alors l'adresse doit être alignée sur une limite de 16 octets. Si elle n'est pas alignée, une exception est levée.
- **MOVDQA** (*Move Aligned Double Quadword*) est la même chose que MOVDQU, mais nécessite que l'adresse de la valeur en mémoire soit alignée sur une limite de 16 octets. Si elle n'est pas alignée, une exception est levée. MOVDQA fonctionne plus vite que MOVDQU, mais nécessite la condition qui vient d'être écrite.

Donc, ces instructions SSE2 sont exécutées seulement dans le cas où il y a plus de 4 paires à traiter et que le pointeur ar3 est aligné sur une limite de 16 octets.

Ainsi, si ar2 est également aligné sur une limite de 16 octets, ce morceau de code sera exécuté:

```
movdqu xmm0, xmmword ptr [ebx+edi*4] ; ar1+i*4
padd   xmm0, xmmword ptr [esi+edi*4] ; ar2+i*4
movdqa xmmword ptr [eax+edi*4], xmm0 ; ar3+i*4
```

Autrement, la valeur de ar2 est chargée dans XMM0 avec MOVDQU, qui ne nécessite pas que le pointeur soit aligné, mais peut s'exécuter plus lentement.

```
movdqu xmm1, xmmword ptr [ebx+edi*4] ; ar1+i*4
movdqu xmm0, xmmword ptr [esi+edi*4] ; ar2+i*4 n'est pas aligné sur
    16-octet, donc le charger dans XMM0
padd   xmm1, xmm0
movdqa xmmword ptr [eax+edi*4], xmm1 ; ar3+i*4
```

Dans tous les autres cas, le code non-SSE2 sera exécuté.

## GCC

GCC peut aussi vectoriser dans des cas simples<sup>174</sup>, si l'option -O3 est utilisée et le support de SSE2 activé: -msse2.

Ce que nous obtenons (GCC 4.4.1) :

```
; f(int, int *, int *, int *)
    public _Z1fiPiS_S_
_Z1fiPiS_S_ proc near
```

<sup>174</sup>Plus sur le support de la vectorisation dans GCC: <http://gcc.gnu.org/projects/tree-ssa/vectorization.html>

```
var_18      = dword ptr -18h
var_14      = dword ptr -14h
var_10      = dword ptr -10h
arg_0       = dword ptr  8
arg_4       = dword ptr  0Ch
arg_8       = dword ptr  10h
arg_C       = dword ptr  14h

        push    ebp
        mov     ebp, esp
        push    edi
        push    esi
        push    ebx
        sub     esp, 0Ch
        mov     ecx, [ebp+arg_0]
        mov     esi, [ebp+arg_4]
        mov     edi, [ebp+arg_8]
        mov     ebx, [ebp+arg_C]
        test   ecx, ecx
        jle    short loc_80484D8
        cmp    ecx, 6
        lea   eax, [ebx+10h]
        ja    short loc_80484E8

loc_80484C1: ; CODE XREF: f(int,int *,int *,int *)+4B
             ; f(int,int *,int *,int *)+61 ...
        xor    eax, eax
        nop
        lea   esi, [esi+0]

loc_80484C8: ; CODE XREF: f(int,int *,int *,int *)+36
        mov     edx, [edi+eax*4]
        add     edx, [esi+eax*4]
        mov     [ebx+eax*4], edx
        add     eax, 1
        cmp    eax, ecx
        jnz    short loc_80484C8

loc_80484D8: ; CODE XREF: f(int,int *,int *,int *)+17
             ; f(int,int *,int *,int *)+A5
        add     esp, 0Ch
        xor    eax, eax
        pop     ebx
        pop     esi
        pop     edi
        pop     ebp
        retn

        align 8

loc_80484E8: ; CODE XREF: f(int,int *,int *,int *)+1F
        test   bl, 0Fh
```

```
    jnz     short loc_80484C1
    lea    edx, [esi+10h]
    cmp    ebx, edx
    jbe    loc_8048578

loc_80484F8: ; CODE XREF: f(int,int *,int *,int *)+E0
    lea    edx, [edi+10h]
    cmp    ebx, edx
    ja     short loc_8048503
    cmp    edi, eax
    jbe    short loc_80484C1

loc_8048503: ; CODE XREF: f(int,int *,int *,int *)+5D
    mov    eax, ecx
    shr    eax, 2
    mov    [ebp+var_14], eax
    shl    eax, 2
    test   eax, eax
    mov    [ebp+var_10], eax
    jz     short loc_8048547
    mov    [ebp+var_18], ecx
    mov    ecx, [ebp+var_14]
    xor    eax, eax
    xor    edx, edx
    nop

loc_8048520: ; CODE XREF: f(int,int *,int *,int *)+9B
    movdqu xmm1, xmmword ptr [edi+eax]
    movdqu xmm0, xmmword ptr [esi+eax]
    add    edx, 1
    padd  xmm0, xmm1
    movdqa xmmword ptr [ebx+eax], xmm0
    add    eax, 10h
    cmp    edx, ecx
    jb     short loc_8048520
    mov    ecx, [ebp+var_18]
    mov    eax, [ebp+var_10]
    cmp    ecx, eax
    jz     short loc_80484D8

loc_8048547: ; CODE XREF: f(int,int *,int *,int *)+73
    lea    edx, ds:0[eax*4]
    add    esi, edx
    add    edi, edx
    add    ebx, edx
    lea    esi, [esi+0]

loc_8048558: ; CODE XREF: f(int,int *,int *,int *)+CC
    mov    edx, [edi]
    add    eax, 1
    add    edi, 4
    add    edx, [esi]
    add    esi, 4
```

```

        mov     [ebx], edx
        add     ebx, 4
        cmp     ecx, eax
        jg      short loc_8048558
        add     esp, 0Ch
        xor     eax, eax
        pop     ebx
        pop     esi
        pop     edi
        pop     ebp
        retn

loc_8048578: ; CODE XREF: f(int,int *,int *,int *)+52
        cmp     eax, esi
        jnb     loc_80484C1
        jmp     loc_80484F8
_Z1fiPiS_S_ endp

```

Presque le même, toutefois, pas aussi méticuleux qu'Intel C++.

### Exemple de copie de mémoire

Revoyons le simple exemple memcpy() ([1.22.2 on page 256](#)) :

```

#include <stdio.h>

void my_memcpy (unsigned char* dst, unsigned char* src, size_t cnt)
{
    size_t i;
    for (i=0; i<cnt; i++)
        dst[i]=src[i];
};

```

Et ce que les optimisations de GCC 4.9.1 font:

Listing 1.396 : GCC 4.9.1 x64 avec optimisation

```

my_memcpy:
; RDI = adresse de destination
; RSI = adresse source
; RDX = taille du bloc
    test     rdx, rdx
    je      .L41
    lea     rax, [rdi+16]
    cmp     rsi, rax
    lea     rax, [rsi+16]
    setae   cl
    cmp     rdi, rax
    setae   al
    or     cl, al
    je     .L13
    cmp     rdx, 22
    jbe    .L13

```

```
mov    rcx, rsi
push   rbp
push   rbx
neg    rcx
and    ecx, 15
cmp    rcx, rdx
cmova  rcx, rdx
xor    eax, eax
test   rcx, rcx
je     .L4
movzx  eax, BYTE PTR [rsi]
cmp    rcx, 1
mov    BYTE PTR [rdi], al
je     .L15
movzx  eax, BYTE PTR [rsi+1]
cmp    rcx, 2
mov    BYTE PTR [rdi+1], al
je     .L16
movzx  eax, BYTE PTR [rsi+2]
cmp    rcx, 3
mov    BYTE PTR [rdi+2], al
je     .L17
movzx  eax, BYTE PTR [rsi+3]
cmp    rcx, 4
mov    BYTE PTR [rdi+3], al
je     .L18
movzx  eax, BYTE PTR [rsi+4]
cmp    rcx, 5
mov    BYTE PTR [rdi+4], al
je     .L19
movzx  eax, BYTE PTR [rsi+5]
cmp    rcx, 6
mov    BYTE PTR [rdi+5], al
je     .L20
movzx  eax, BYTE PTR [rsi+6]
cmp    rcx, 7
mov    BYTE PTR [rdi+6], al
je     .L21
movzx  eax, BYTE PTR [rsi+7]
cmp    rcx, 8
mov    BYTE PTR [rdi+7], al
je     .L22
movzx  eax, BYTE PTR [rsi+8]
cmp    rcx, 9
mov    BYTE PTR [rdi+8], al
je     .L23
movzx  eax, BYTE PTR [rsi+9]
cmp    rcx, 10
mov    BYTE PTR [rdi+9], al
je     .L24
movzx  eax, BYTE PTR [rsi+10]
cmp    rcx, 11
mov    BYTE PTR [rdi+10], al
```

```

je .L25
movzx eax, BYTE PTR [rsi+11]
cmp rcx, 12
mov BYTE PTR [rdi+11], al
je .L26
movzx eax, BYTE PTR [rsi+12]
cmp rcx, 13
mov BYTE PTR [rdi+12], al
je .L27
movzx eax, BYTE PTR [rsi+13]
cmp rcx, 15
mov BYTE PTR [rdi+13], al
jne .L28
movzx eax, BYTE PTR [rsi+14]
mov BYTE PTR [rdi+14], al
mov eax, 15
.L4:
mov r10, rdx
lea r9, [rdx-1]
sub r10, rcx
lea r8, [r10-16]
sub r9, rcx
shr r8, 4
add r8, 1
mov r11, r8
sal r11, 4
cmp r9, 14
jbe .L6
lea rbp, [rsi+rcx]
xor r9d, r9d
add rcx, rdi
xor ebx, ebx
.L7:
movdqa xmm0, XMMWORD PTR [rbp+0+r9]
add rbx, 1
movups XMMWORD PTR [rcx+r9], xmm0
add r9, 16
cmp rbx, r8
jb .L7
add rax, r11
cmp r10, r11
je .L1
.L6:
movzx ecx, BYTE PTR [rsi+rax]
mov BYTE PTR [rdi+rax], cl
lea rcx, [rax+1]
cmp rdx, rcx
jbe .L1
movzx ecx, BYTE PTR [rsi+1+rax]
mov BYTE PTR [rdi+1+rax], cl
lea rcx, [rax+2]
cmp rdx, rcx
jbe .L1

```

```
movzx ecx, BYTE PTR [rsi+2+rax]
mov    BYTE PTR [rdi+2+rax], cl
lea   rcx, [rax+3]
cmp   rdx, rcx
jbe   .L1
movzx ecx, BYTE PTR [rsi+3+rax]
mov    BYTE PTR [rdi+3+rax], cl
lea   rcx, [rax+4]
cmp   rdx, rcx
jbe   .L1
movzx ecx, BYTE PTR [rsi+4+rax]
mov    BYTE PTR [rdi+4+rax], cl
lea   rcx, [rax+5]
cmp   rdx, rcx
jbe   .L1
movzx ecx, BYTE PTR [rsi+5+rax]
mov    BYTE PTR [rdi+5+rax], cl
lea   rcx, [rax+6]
cmp   rdx, rcx
jbe   .L1
movzx ecx, BYTE PTR [rsi+6+rax]
mov    BYTE PTR [rdi+6+rax], cl
lea   rcx, [rax+7]
cmp   rdx, rcx
jbe   .L1
movzx ecx, BYTE PTR [rsi+7+rax]
mov    BYTE PTR [rdi+7+rax], cl
lea   rcx, [rax+8]
cmp   rdx, rcx
jbe   .L1
movzx ecx, BYTE PTR [rsi+8+rax]
mov    BYTE PTR [rdi+8+rax], cl
lea   rcx, [rax+9]
cmp   rdx, rcx
jbe   .L1
movzx ecx, BYTE PTR [rsi+9+rax]
mov    BYTE PTR [rdi+9+rax], cl
lea   rcx, [rax+10]
cmp   rdx, rcx
jbe   .L1
movzx ecx, BYTE PTR [rsi+10+rax]
mov    BYTE PTR [rdi+10+rax], cl
lea   rcx, [rax+11]
cmp   rdx, rcx
jbe   .L1
movzx ecx, BYTE PTR [rsi+11+rax]
mov    BYTE PTR [rdi+11+rax], cl
lea   rcx, [rax+12]
cmp   rdx, rcx
jbe   .L1
movzx ecx, BYTE PTR [rsi+12+rax]
mov    BYTE PTR [rdi+12+rax], cl
lea   rcx, [rax+13]
```

```
    cmp     rdx, rcx
    jbe     .L1
    movzx  ecx, BYTE PTR [rsi+13+rax]
    mov     BYTE PTR [rdi+13+rax], cl
    lea    rcx, [rax+14]
    cmp     rdx, rcx
    jbe     .L1
    movzx  edx, BYTE PTR [rsi+14+rax]
    mov     BYTE PTR [rdi+14+rax], dl
.L1:
    pop     rbx
    pop     rbp
.L41:
    rep    ret
.L13:
    xor     eax, eax
.L3:
    movzx  ecx, BYTE PTR [rsi+rax]
    mov     BYTE PTR [rdi+rax], cl
    add    rax, 1
    cmp    rax, rdx
    jne    .L3
    rep    ret
.L28:
    mov     eax, 14
    jmp    .L4
.L15:
    mov     eax, 1
    jmp    .L4
.L16:
    mov     eax, 2
    jmp    .L4
.L17:
    mov     eax, 3
    jmp    .L4
.L18:
    mov     eax, 4
    jmp    .L4
.L19:
    mov     eax, 5
    jmp    .L4
.L20:
    mov     eax, 6
    jmp    .L4
.L21:
    mov     eax, 7
    jmp    .L4
.L22:
    mov     eax, 8
    jmp    .L4
.L23:
    mov     eax, 9
    jmp    .L4
```



```

.L24:
    mov    eax, 10
    jmp    .L4
.L25:
    mov    eax, 11
    jmp    .L4
.L26:
    mov    eax, 12
    jmp    .L4
.L27:
    mov    eax, 13
    jmp    .L4

```

### 1.36.2 Implémentation SIMD de strlen()

Il faut noter que les instructions [SIMD](#) peuvent être insérées en code C/C++ via des macros<sup>175</sup> spécifiques. Pour MSVC, certaines d'entre elles se trouvent dans le fichier `intrin.h`.

Il est possible d'implémenter la fonction `strlen()`<sup>176</sup> en utilisant des instructions SIMD qui fonctionne 2-2.5 fois plus vite que l'implémentation habituelle. Cette fonction charge 16 caractères dans un registre XMM et teste chacun d'eux avec zéro.<sup>177</sup>

```

size_t strlen_sse2(const char *str)
{
    register size_t len = 0;
    const char *s=str;
    bool str_is_aligned=(((unsigned int)str)&0xFFFFFFFF0) == (unsigned int)↵
    ↵ str;

    if (str_is_aligned==false)
        return strlen (str);

    __m128i xmm0 = _mm_setzero_si128();
    __m128i xmm1;
    int mask = 0;

    for (;;)
    {
        xmm1 = _mm_load_si128((__m128i *)s);
        xmm1 = _mm_cmpeq_epi8(xmm1, xmm0);
        if ((mask = _mm_movemask_epi8(xmm1)) != 0)
        {
            unsigned long pos;
            _BitScanForward(&pos, mask);
            len += (size_t)pos;

            break;
        }
    }
}

```

<sup>175</sup>MSDN: [particularités MMX, SSE, et SSE2](#)

<sup>176</sup>`strlen()` —fonction de la bibliothèque C standard pour calculer la longueur d'une chaîne

<sup>177</sup>L'exemple est basé sur le code source de: [http://www.strchr.com/sse2\\_optimised\\_strlen](http://www.strchr.com/sse2_optimised_strlen).

```

    }
    s += sizeof(__m128i);
    len += sizeof(__m128i);
};

return len;
}

```

Compilons la avec MSVC 2010 avec l'option /Ox :

Listing 1.397 : MSVC 2010 avec optimisation

```

_pos$75552 = -4          ; taille = 4
_str$ = 8              ; taille = 4
?strlen_sse2@@YAIPBD@Z PROC ; strlen_sse2

    push    ebp
    mov     ebp, esp
    and     esp, -16          ; ffffffff0H
    mov     eax, DWORD PTR _str$[ebp]
    sub     esp, 12          ; 0000000cH
    push    esi
    mov     esi, eax
    and     esi, -16          ; ffffffff0H
    xor     edx, edx
    mov     ecx, eax
    cmp     esi, eax
    je     SHORT $LN4@strlen_sse
    lea     edx, DWORD PTR [eax+1]
    npad    3 ; aligner le prochain label
$LL11@strlen_sse:
    mov     cl, BYTE PTR [eax]
    inc     eax
    test    cl, cl
    jne    SHORT $LL11@strlen_sse
    sub     eax, edx
    pop     esi
    mov     esp, ebp
    pop     ebp
    ret     0
$LN4@strlen_sse:
    movdqa  xmm1, XMMWORD PTR [eax]
    pxor    xmm0, xmm0
    pcmpeqb xmm1, xmm0
    pmovmskb eax, xmm1
    test    eax, eax
    jne    SHORT $LN9@strlen_sse
$LL3@strlen_sse:
    movdqa  xmm1, XMMWORD PTR [ecx+16]
    add     ecx, 16          ; 00000010H
    pcmpeqb xmm1, xmm0
    add     edx, 16          ; 00000010H
    pmovmskb eax, xmm1
    test    eax, eax

```

```

je      SHORT $LL3@strlen_sse
$LN9@strlen_sse:
bsf     eax, eax
mov     ecx, eax
mov     DWORD PTR _pos$75552[esp+16], eax
lea    eax, DWORD PTR [ecx+edx]
pop     esi
mov     esp, ebp
pop     ebp
ret     0
?strlen_sse2@@YAIPBD@Z ENDP          ; strlen_sse2

```

Comment est-ce que ça fonctionne? Premièrement, nous devons comprendre la but de la fonction. Elle calcule la longueur de la chaîne C, mais nous pouvons utiliser différents termes: sa tâche est de chercher l'octet zéro, et de calculer sa position relativement au début de la chaîne.

Premièrement, nous testons si le pointeur `str` est aligné sur une limite de 16 octets. Si non, nous appelons l'implémentation générique de `strlen()`.

Puis, nous chargeons les 16 octets suivants dans le registre XMM1 en utilisant `MOVDQA`.

Un lecteur observateur pourrait demander, pourquoi `MOVDQU` ne pourrait pas être utilisé ici, puisqu'il peut charger des données depuis la mémoire quelque soit l'alignement du pointeur?

Oui, cela pourrait être fait comme ça: si le pointeur est aligné, charger les données en utilisant `MOVDQA`, si non —utiliser `MOVDQU` moins rapide.

Mais ici nous pourrions rencontrer une autre restriction:

Dans la série d'[OS Windows NT](#) (mais pas seulement), la mémoire est allouée par pages de 4 KiB (4096 octets). Chaque processus win32 a 4GiB de disponible, mais en fait, seulement une partie de l'espace d'adressage est connecté à de la mémoire réelle. Si le processus accède a un bloc mémoire absent, une exception est levée. C'est comme cela que fonctionnent les [VM](#)<sup>178</sup>.

Donc, une fonction qui charge 16 octets à la fois peut dépasser la limite d'un bloc de mémoire allouée. Disons que l'[OS](#) a alloué 8192 (0x2000) octets à l'adresse 0x008c0000. Ainsi, le bloc comprend les octets démarrant à l'adresse 0x008c0000 jusqu'à 0x008c1fff inclus.

Après ce bloc, c'est à dire à partir de l'adresse 0x008c2000 il n'y a rien du tout, e.g. l'[OS](#) n'y a pas alloué de mémoire. Toutes tentatives d'accéder à la mémoire à partir de cette adresse va déclencher une exception.

Et maintenant, considérons l'exemple dans lequel le programme possède une chaîne contenant 5 caractères presque à la fin d'un bloc, et ce n'est pas un crime.

<sup>178</sup>[Wikipédia](#)

0x008c1ff8	'h'
0x008c1ff9	'e'
0x008c1ffa	'l'
0x008c1ffb	'l'
0x008c1ffc	'o'
0x008c1ffd	'\x00'
0x008c1ffe	random noise
0x008c1fff	random noise

Donc, dans des conditions normales, le programme appelle `strlen()`, en lui passant un pointeur sur la chaîne 'hello' se trouvant en mémoire à l'adresse 0x008c1ff8. `strlen()` lit un octet à la fois jusqu'à 0x008c1ffd, où se trouve un octet à zéro, et puis s'arrête.

Maintenant, si nous implémentons notre propre `strlen()` lisant 16 octets à la fois, à partir de n'importe quelle adresse, alignée ou pas, `MOVDQU` pourrait essayer de charger 16 octets à la fois depuis l'adresse 0x008c1ff8 jusqu'à 0x008c2008, et ainsi déclencherait une exception. Cette situation peut être évitée, bien sûr.

Nous allons donc ne travailler qu'avec des adresses alignées sur une limite de 16 octets, ce qui en combinaison avec la connaissance que les pages de l'OS sont en général alignées sur une limite de 16 octets nous donne quelques garanties que notre fonction ne va pas lire de la mémoire non allouée.

Retournons à notre fonction.

`_mm_setzero_si128()`—est une macro générant `pxor xmm0, xmm0`—elle efface juste le registre XMM0.

`_mm_load_si128()`—est une macro pour `MOVDQA`, elle charge 16 octets depuis l'adresse dans le registre XMM1.

`_mm_cmpeq_epi8()`—est une macro pour `PCMPEQB`, une instruction qui compare deux registres XMM par octet.

Et si l'un des octets est égal à celui dans l'autre registre, il y aura 0xff à ce point dans le résultat ou 0 sinon.

Par exemple:

XMM1: 0x11223344556677880000000000000000

XMM0: 0x11ab3444007877881111111111111111

Après l'exécution de `pcmpeqb xmm1, xmm0`, le registre XMM1 contient:

XMM1: 0xff0000ff0000ffff0000000000000000

Dans notre cas, cette instruction compare chacun des 16 octets avec un bloc de 16 octets à zéro, qui ont été mis dans le registre XMM0 par `pxor xmm0, xmm0`.

La macro suivante est `_mm_movemask_epi8()`—qui est l'instruction `PMOVBMSKB`.

Elle est très utile avec `PCMPEQB`.

`pmovmskb eax, xmm1`

Cette instruction met d'abord le premier bit d'EAX à 1 si le bit le plus significatif du premier octet dans XMM1 est 1. En d'autres mots, si le premier octet du registre XMM1 est 0xff, alors le premier bit de EAX sera 1 aussi.

Si le second octet du registre XMM1 est 0xff, alors le second bit de EAX sera mis à 1 aussi. En d'autres mots, cette instruction répond à la question «quels octets de XMM1 ont le bit le plus significatif à 1 ou sont plus grand que 0x7f?» et renvoie 16 bits dans le registre EAX. Les autres bits du registre EAX sont mis à zéro.

À propos, ne pas oublier cette bizarrerie dans notre algorithme. Il pourrait y avoir 16 octets dans l'entrée, comme:

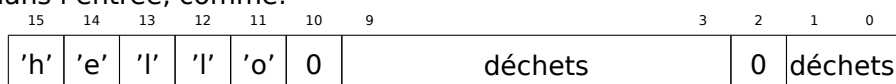

Il s'agit de la chaîne 'hello', terminée par un zéro, et du bruit aléatoire dans la mémoire.

Si nous chargeons ces 16 octets dans XMM1 et les comparons avec ceux à zéro dans XMM0, nous obtenons quelque chose comme <sup>179</sup> :

XMM1: 0x0000ff00000000000000ff0000000000

Cela signifie que cette instruction a trouvé deux octets à zéro, et ce n'est pas surprenant.

PMOVMSKB dans notre cas va mettre EAX à *0b0010000000100000*.

Bien sûr, notre fonction doit seulement prendre le premier octet à zéro et ignorer le reste.

L'instruction suivante est BSF (*Bit Scan Forward*).

Cette instruction trouve le premier bit mis à 1 et met sa position dans le premier opérande.

EAX=0b0010000000100000

Après l'exécution de `bsf eax, eax`, EAX contient 5, signifiant que 1 a été trouvé au bit d'index 5 (en commençant à zéro).

MSVC a une macro pour cette instruction: `_BitScanForward`.

Maintenant c'est simple. Si un octet à zéro a été trouvé, sa position est ajoutée à ce que nous avons déjà compté et nous pouvons renvoyer le résultat.

Presque tout.

À propos, il faut aussi noter que le compilateur MSVC a généré deux corps de boucle côte-à-côte, afin d'optimiser.

Et aussi, SSE 4.2 (apparu dans les Intel Core i7) offre encore plus d'instructions avec lesquelles ces manipulations de chaîne sont encore plus facile: [http://www.strchr.com/strcmp\\_and\\_strlen\\_using\\_sse\\_4.2](http://www.strchr.com/strcmp_and_strlen_using_sse_4.2)

<sup>179</sup>Un ordre de MSB à LSB<sup>180</sup> est utilisé ici.

## 1.37 64 bits

### 1.37.1 x86-64

Il s'agit d'une extension à 64 bits de l'architecture x86.

Pour l'ingénierie inverse, les changements les plus significatifs sont:

- La plupart des registres (à l'exception des registres FPU et SIMD) ont été étendus à 64 bits et leur nom préfixé de la lettre R. 8 registres ont également été ajoutés. Les **GPR** sont donc désormais: RAX, RBX, RCX, RDX, RBP, RSP, RSI, RDI, R8, R9, R10, R11, R12, R13, R14, R15.

Les *anciens* registres restent accessibles de la manière habituelle. Ainsi, l'utilisation de EAX donne accès aux 32 bits de poids faible du registre RAX :

Octet d'indice							
7	6	5	4	3	2	1	0
RAX <sup>x64</sup>							
						EAX	
						AX	
						AH	AL

Les nouveaux registres R8-R15 possèdent eux aussi des sous-parties : R8D-R15D (pour les 32 bits de poids faible), R8W-R15W (16 bits de poids faible), R8L-R15L (8 bits de poids faible).

Octet d'indice							
7	6	5	4	3	2	1	0
R8							
						R8D	
						R8W	
						R8L	

Les registres SIMD ont vu leur nombre passé de 8 à 16: XMM0-XMM15.

- En environnement Win64, la convention d'appel de fonctions est légèrement différente et ressemble à la convention fastcall (6.1.3 on page 955). Les 4 premiers arguments sont stockés dans les registres RCX, RDX, R8 et R9. Les arguments suivants —sur la pile. La fonction **appelante** doit également allouer 32 octets pour utilisation par la fonction **appelée** qui pourra y sauvegarder les registres contenant les 4 premiers arguments. Les fonctions les plus simples peuvent utiliser les arguments directement depuis les registres. En revanche, les fonctions plus complexes peuvent sauvegarder ces registres sur la pile.

L'ABI System V AMD64 (Linux, \*BSD, Mac OS X)[Michael Matz, Jan Hubicka, Andreas Jaeger, Mark Mitchell, *System V Application Binary Interface. AMD64 Architecture Processor Supplement*, (2013)]<sup>181</sup> ressemble elle aussi à la convention fastcall. Elle utilise 6 registres RDI, RSI, RDX, RCX, R8, R9 pour les 6 premiers arguments. Tous les suivants sont passés sur la pile.

<sup>181</sup>Aussi disponible en <https://software.intel.com/sites/default/files/article/402129/mpx-linux64-abi.pdf>

Référez-vous également à la section sur les conventions d'appel ([6.1 on page 953](#)).

- Pour des raisons de compatibilité, le type C/C++ `int` conserve sa taille de 32bits.
- Tous les pointeurs sont désormais sur 64 bits.

Dans la mesure où le nombre de registres a doublé, les compilateurs disposent de plus de marge de manœuvre en matière d'[allocation des registres](#). Pour nous, il en résulte que le code généré contient moins de variables locales.

Par exemple, la fonction qui calcule la première S-box de l'algorithme de chiffrement DES traite en une fois au moyen de la méthode DES bitslice des valeurs de 32/64/128/256 bits (en fonction du type `DES_type` (`uint32`, `uint64`, `SSE2` or `AVX`)). Pour en savoir plus sur cette technique, voyez ([1.36 on page 526](#)) :

```

/*
 * Generated S-box files.
 *
 * This software may be modified, redistributed, and used for any purpose,
 * so long as its origin is acknowledged.
 *
 * Produced by Matthew Kwan - March 1998
 */

#ifdef _WIN64
#define DES_type unsigned __int64
#else
#define DES_type unsigned int
#endif

void
s1 (
    DES_type    a1,
    DES_type    a2,
    DES_type    a3,
    DES_type    a4,
    DES_type    a5,
    DES_type    a6,
    DES_type    *out1,
    DES_type    *out2,
    DES_type    *out3,
    DES_type    *out4
) {
    DES_type    x1, x2, x3, x4, x5, x6, x7, x8;
    DES_type    x9, x10, x11, x12, x13, x14, x15, x16;
    DES_type    x17, x18, x19, x20, x21, x22, x23, x24;
    DES_type    x25, x26, x27, x28, x29, x30, x31, x32;
    DES_type    x33, x34, x35, x36, x37, x38, x39, x40;
    DES_type    x41, x42, x43, x44, x45, x46, x47, x48;
    DES_type    x49, x50, x51, x52, x53, x54, x55, x56;

    x1 = a3 & ~a5;
    x2 = x1 ^ a4;
    x3 = a3 & ~a4;
    x4 = x3 | a5;

```

```
x5 = a6 & x4;
x6 = x2 ^ x5;
x7 = a4 & ~a5;
x8 = a3 ^ a4;
x9 = a6 & ~x8;
x10 = x7 ^ x9;
x11 = a2 | x10;
x12 = x6 ^ x11;
x13 = a5 ^ x5;
x14 = x13 & x8;
x15 = a5 & ~a4;
x16 = x3 ^ x14;
x17 = a6 | x16;
x18 = x15 ^ x17;
x19 = a2 | x18;
x20 = x14 ^ x19;
x21 = a1 & x20;
x22 = x12 ^ ~x21;
*out2 ^= x22;
x23 = x1 | x5;
x24 = x23 ^ x8;
x25 = x18 & ~x2;
x26 = a2 & ~x25;
x27 = x24 ^ x26;
x28 = x6 | x7;
x29 = x28 ^ x25;
x30 = x9 ^ x24;
x31 = x18 & ~x30;
x32 = a2 & x31;
x33 = x29 ^ x32;
x34 = a1 & x33;
x35 = x27 ^ x34;
*out4 ^= x35;
x36 = a3 & x28;
x37 = x18 & ~x36;
x38 = a2 | x3;
x39 = x37 ^ x38;
x40 = a3 | x31;
x41 = x24 & ~x37;
x42 = x41 | x3;
x43 = x42 & ~a2;
x44 = x40 ^ x43;
x45 = a1 & ~x44;
x46 = x39 ^ ~x45;
*out1 ^= x46;
x47 = x33 & ~x9;
x48 = x47 ^ x39;
x49 = x4 ^ x36;
x50 = x49 & ~x5;
x51 = x42 | x18;
x52 = x51 ^ a5;
x53 = a2 & ~x52;
x54 = x50 ^ x53;
```



```

x55 = a1 | x54;
x56 = x48 ^ ~x55;
*out3 ^= x56;
}

```

Cette fonction contient de nombreuses variables locales, mais toutes ne se retrouveront pas dans la pile. Compilons ce fichier avec MSVC 2008 et l'option /Ox :

Listing 1.398 : MSVC 2008 avec optimisation

```

PUBLIC      _s1
; Function compile flags: /Ogtpy
_TEXT      SEGMENT
_x6$ = -20      ; size = 4
_x3$ = -16      ; size = 4
_x1$ = -12      ; size = 4
_x8$ = -8       ; size = 4
_x4$ = -4       ; size = 4
_a1$ = 8        ; size = 4
_a2$ = 12       ; size = 4
_a3$ = 16       ; size = 4
_x33$ = 20     ; size = 4
_x7$ = 20      ; size = 4
_a4$ = 20      ; size = 4
_a5$ = 24      ; size = 4
tv326 = 28     ; size = 4
_x36$ = 28     ; size = 4
_x28$ = 28     ; size = 4
_a6$ = 28     ; size = 4
_out1$ = 32    ; size = 4
_x24$ = 36    ; size = 4
_out2$ = 36    ; size = 4
_out3$ = 40    ; size = 4
_out4$ = 44    ; size = 4
_s1       PROC
    sub     esp, 20                ; 00000014H
    mov     edx, DWORD PTR _a5$[esp+16]
    push   ebx
    mov     ebx, DWORD PTR _a4$[esp+20]
    push   ebp
    push   esi
    mov     esi, DWORD PTR _a3$[esp+28]
    push   edi
    mov     edi, ebx
    not    edi
    mov     ebp, edi
    and    edi, DWORD PTR _a5$[esp+32]
    mov     ecx, edx
    not    ecx
    and    ebp, esi
    mov     eax, ecx
    and    eax, esi
    and    ecx, ebx
    mov     DWORD PTR _x1$[esp+36], eax

```

```
xor     eax, ebx
mov     esi, ebx
or      esi, edx
mov     DWORD PTR _x4$[esp+36], esi
and     esi, DWORD PTR _a6$[esp+32]
mov     DWORD PTR _x7$[esp+32], ecx
mov     edx, esi
xor     edx, eax
mov     DWORD PTR _x6$[esp+36], edx
mov     edx, DWORD PTR _a3$[esp+32]
xor     edx, ebx
mov     ebx, esi
xor     ebx, DWORD PTR _a5$[esp+32]
mov     DWORD PTR _x8$[esp+36], edx
and     ebx, edx
mov     ecx, edx
mov     edx, ebx
xor     edx, ebp
or      edx, DWORD PTR _a6$[esp+32]
not     ecx
and     ecx, DWORD PTR _a6$[esp+32]
xor     edx, edi
mov     edi, edx
or      edi, DWORD PTR _a2$[esp+32]
mov     DWORD PTR _x3$[esp+36], ebp
mov     ebp, DWORD PTR _a2$[esp+32]
xor     edi, ebx
and     edi, DWORD PTR _a1$[esp+32]
mov     ebx, ecx
xor     ebx, DWORD PTR _x7$[esp+32]
not     edi
or      ebx, ebp
xor     edi, ebx
mov     ebx, edi
mov     edi, DWORD PTR _out2$[esp+32]
xor     ebx, DWORD PTR [edi]
not     eax
xor     ebx, DWORD PTR _x6$[esp+36]
and     eax, edx
mov     DWORD PTR [edi], ebx
mov     ebx, DWORD PTR _x7$[esp+32]
or      ebx, DWORD PTR _x6$[esp+36]
mov     edi, esi
or      edi, DWORD PTR _x1$[esp+36]
mov     DWORD PTR _x28$[esp+32], ebx
xor     edi, DWORD PTR _x8$[esp+36]
mov     DWORD PTR _x24$[esp+32], edi
xor     edi, ecx
not     edi
and     edi, edx
mov     ebx, edi
and     ebx, ebp
xor     ebx, DWORD PTR _x28$[esp+32]
```

```
xor     ebx, eax
not     eax
mov     DWORD PTR _x33$[esp+32], ebx
and     ebx, DWORD PTR _a1$[esp+32]
and     eax, ebp
xor     eax, ebx
mov     ebx, DWORD PTR _out4$[esp+32]
xor     eax, DWORD PTR [ebx]
xor     eax, DWORD PTR _x24$[esp+32]
mov     DWORD PTR [ebx], eax
mov     eax, DWORD PTR _x28$[esp+32]
and     eax, DWORD PTR _a3$[esp+32]
mov     ebx, DWORD PTR _x3$[esp+36]
or      edi, DWORD PTR _a3$[esp+32]
mov     DWORD PTR _x36$[esp+32], eax
not     eax
and     eax, edx
or      ebx, ebp
xor     ebx, eax
not     eax
and     eax, DWORD PTR _x24$[esp+32]
not     ebp
or      eax, DWORD PTR _x3$[esp+36]
not     esi
and     ebp, eax
or      eax, edx
xor     eax, DWORD PTR _a5$[esp+32]
mov     edx, DWORD PTR _x36$[esp+32]
xor     edx, DWORD PTR _x4$[esp+36]
xor     ebp, edi
mov     edi, DWORD PTR _out1$[esp+32]
not     eax
and     eax, DWORD PTR _a2$[esp+32]
not     ebp
and     ebp, DWORD PTR _a1$[esp+32]
and     edx, esi
xor     eax, edx
or      eax, DWORD PTR _a1$[esp+32]
not     ebp
xor     ebp, DWORD PTR [edi]
not     ecx
and     ecx, DWORD PTR _x33$[esp+32]
xor     ebp, ebx
not     eax
mov     DWORD PTR [edi], ebp
xor     eax, ecx
mov     ecx, DWORD PTR _out3$[esp+32]
xor     eax, DWORD PTR [ecx]
pop     edi
pop     esi
xor     eax, ebx
pop     ebp
mov     DWORD PTR [ecx], eax
```

```

    pop    ebx
    add    esp, 20
    ret    0
_s1     ENDP

```

Seules 5 variables ont été allouées dans la pile par le compilateur.

Essayons maintenant une compilation avec la version 64 bits de MSVC 2008:

#### Listing 1.399 : MSVC 2008 avec optimisation

```

a1$ = 56
a2$ = 64
a3$ = 72
a4$ = 80
x36$1$ = 88
a5$ = 88
a6$ = 96
out1$ = 104
out2$ = 112
out3$ = 120
out4$ = 128
s1     PROC
$LN3:
    mov     QWORD PTR [rsp+24], rbx
    mov     QWORD PTR [rsp+32], rbp
    mov     QWORD PTR [rsp+16], rdx
    mov     QWORD PTR [rsp+8], rcx
    push   rsi
    push   rdi
    push   r12
    push   r13
    push   r14
    push   r15
    mov     r15, QWORD PTR a5$[rsp]
    mov     rcx, QWORD PTR a6$[rsp]
    mov     rbp, r8
    mov     r10, r9
    mov     rax, r15
    mov     rdx, rbp
    not    rax
    xor    rdx, r9
    not    r10
    mov     r11, rax
    and    rax, r9
    mov     rsi, r10
    mov     QWORD PTR x36$1$[rsp], rax
    and    r11, r8
    and    rsi, r8
    and    r10, r15
    mov     r13, rdx
    mov     rbx, r11
    xor    rbx, r9
    mov     r9, QWORD PTR a2$[rsp]

```

```
mov    r12, rsi
or     r12, r15
not    r13
and    r13, rcx
mov    r14, r12
and    r14, rcx
mov    rax, r14
mov    r8, r14
xor    r8, rbx
xor    rax, r15
not    rbx
and    rax, rdx
mov    rdi, rax
xor    rdi, rsi
or     rdi, rcx
xor    rdi, r10
and    rbx, rdi
mov    rcx, rdi
or     rcx, r9
xor    rcx, rax
mov    rax, r13
xor    rax, QWORD PTR x36$1$[rsp]
and    rcx, QWORD PTR a1$[rsp]
or     rax, r9
not    rcx
xor    rcx, rax
mov    rax, QWORD PTR out2$[rsp]
xor    rcx, QWORD PTR [rax]
xor    rcx, r8
mov    QWORD PTR [rax], rcx
mov    rax, QWORD PTR x36$1$[rsp]
mov    rcx, r14
or     rax, r8
or     rcx, r11
mov    r11, r9
xor    rcx, rdx
mov    QWORD PTR x36$1$[rsp], rax
mov    r8, rsi
mov    rdx, rcx
xor    rdx, r13
not    rdx
and    rdx, rdi
mov    r10, rdx
and    r10, r9
xor    r10, rax
xor    r10, rbx
not    rbx
and    rbx, r9
mov    rax, r10
and    rax, QWORD PTR a1$[rsp]
xor    rbx, rax
mov    rax, QWORD PTR out4$[rsp]
xor    rbx, QWORD PTR [rax]
```

```
xor    rbx, rcx
mov    QWORD PTR [rax], rbx
mov    rbx, QWORD PTR x36$1$[rsp]
and    rbx, rbp
mov    r9, rbx
not    r9
and    r9, rdi
or     r8, r11
mov    rax, QWORD PTR out1$[rsp]
xor    r8, r9
not    r9
and    r9, rcx
or     rdx, rbp
mov    rbp, QWORD PTR [rsp+80]
or     r9, rsi
xor    rbx, r12
mov    rcx, r11
not    rcx
not    r14
not    r13
and    rcx, r9
or     r9, rdi
and    rbx, r14
xor    r9, r15
xor    rcx, rdx
mov    rdx, QWORD PTR a1$[rsp]
not    r9
not    rcx
and    r13, r10
and    r9, r11
and    rcx, rdx
xor    r9, rbx
mov    rbx, QWORD PTR [rsp+72]
not    rcx
xor    rcx, QWORD PTR [rax]
or     r9, rdx
not    r9
xor    rcx, r8
mov    QWORD PTR [rax], rcx
mov    rax, QWORD PTR out3$[rsp]
xor    r9, r13
xor    r9, QWORD PTR [rax]
xor    r9, r8
mov    QWORD PTR [rax], r9
pop    r15
pop    r14
pop    r13
pop    r12
pop    rdi
pop    rsi
ret    0
s1    ENDP
```

Le compilateur n'a pas eu besoin d'allouer de l'espace sur la pile. x36 est synonyme de a5.

Il existe cependant des CPUs qui possèdent beaucoup plus de GPR. Itanium possède ainsi 128 registres.

### 1.37.2 ARM

Les instructions 64 bits sont apparues avec ARMv8.

### 1.37.3 Nombres flottants

Le traitement des nombres flottants en environnement x86-64 est expliqué ici: [1.38 on the following page](#).

### 1.37.4 Critiques concernant l'architecture 64 bits

Certains se sont parfois irrité du doublement de la taille des pointeurs, en particulier dans le cache puisque les CPUs x64 ne peuvent de toute manière adresser que des adresses RAM sur 48 bits.

Les pointeurs ont perdu mes faveurs au point que j'en viens à les injurier. Si je cherche vraiment à utiliser au mieux les capacités de mon ordinateur 64 bits, j'en conclus que je ferais mieux de ne pas utiliser de pointeurs. Les registres de mon ordinateur sont sur 64 bits, mais je n'ai que 2Go de RAM. Les pointeurs n'ont donc jamais plus de 32 bits significatifs. Et pourtant, chaque fois que j'utilise un pointeur, il me coûte 64 bits ce qui double la taille de ma structure de données. Pire, ils atterrissent dans mon cache et en gaspillent la moitié et cela me coûte car le cache est cher.

Donc, si je cherche à grappiller, j'en viens à utiliser des tableaux au lieu de pointeurs. Je rédige des macros compliquées qui peuvent laisser l'impression à tort que j'utilise des pointeurs.

( Donald Knuth dans "Coders at Work: Reflections on the Craft of Programming ". )

Certains en sont venus à fabriquer leurs propres allocateurs de mémoire.

Il est intéressant de se pencher sur le cas de CryptoMiniSat<sup>182</sup>. Ce programme qui utilise rarement plus de 4Go de RAM, fait un usage intensif des pointeurs. Il nécessite donc moins de mémoire sur les architectures 32 bits que sur celles à 64 bits. Pour remédier à ce problème, l'auteur a donc programmé son propre allocateur (dans `clauseallocator.h|cpp`), qui lui permet d'allouer de la mémoire en utilisant des identifiants sur 32 bits à la place de pointeurs sur 64 bits.

<sup>182</sup><https://github.com/msoos/cryptominisat/>

## 1.38 Travailler avec des nombres à virgule flottante en utilisant SIMD

Bien sûr, le FPU est resté dans les processeurs compatible x86 lorsque les extensions SIMD ont été ajoutées.

L'extension SIMD (SSE2) offre un moyen facile de travailler avec des nombres à virgule flottante.

Le format des nombres reste le même (IEEE 754).

Donc, les compilateurs modernes (incluant ceux générant pour x86-64) utilisent les instructions SIMD au lieu de celles pour FPU.

On peut dire que c'est une bonne nouvelle, car il est plus facile de travailler avec elles.

Nous allons ré-utiliser les exemples de la section FPU ici: [1.25 on page 285](#).

### 1.38.1 Simple exemple

```
#include <stdio.h>

double f (double a, double b)
{
    return a/3.14 + b*4.1;
};

int main()
{
    printf ("%f\n", f(1.2, 3.4));
};
```

#### x64

Listing 1.400 : MSVC 2012 x64 avec optimisation

```
__real@4010666666666666 DQ 0401066666666666r    ; 4.1
__real@40091eb851eb851f DQ 040091eb851eb851fr  ; 3.14

a$ = 8
b$ = 16
f      PROC
        divsd   xmm0, QWORD PTR __real@40091eb851eb851f
        mulsd   xmm1, QWORD PTR __real@4010666666666666
        addsd   xmm0, xmm1
        ret     0
f      ENDP
```

Les valeurs en virgule flottante entrées sont passées dans les registres XMM0-XMM3, tout le reste—via la pile <sup>183</sup>.

<sup>183</sup>MSDN: [Parameter Passing](#)



*a* est passé dans XMM0, *b*—via XMM1.

Les registres XMM font 128-bit (comme nous le savons depuis la section à propos de SIMD : 1.36 on page 525), mais les valeurs *double* font 64-bit, donc seulement la moitié basse du registre est utilisée.

DIVSD est une instruction SSE qui signifie «Divide Scalar Double-Precision Floating-Point Values» (Diviser des nombres flottants double-précision), elle divise une valeur de type *double* par une autre, stockées dans la moitié basse des opérandes.

Les constantes sont encodées par le compilateur au format IEEE 754.

MULSD et ADDSD fonctionnent de même, mais font la multiplication et l'addition.

Le résultat de l'exécution de la fonction de type *double* est laissé dans le registre XMM0.

C'est ainsi que travaille MSVC sans optimisation:

Listing 1.401 : MSVC 2012 x64

```

__real@4010666666666666 DQ 0401066666666666r    ; 4.1
__real@40091eb851eb851f DQ 040091eb851eb851fr  ; 3.14

a$ = 8
b$ = 16
f    PROC
    movsdx  QWORD PTR [rsp+16], xmm1
    movsdx  QWORD PTR [rsp+8], xmm0
    movsdx  xmm0, QWORD PTR a$[rsp]
    divsd   xmm0, QWORD PTR __real@40091eb851eb851f
    movsdx  xmm1, QWORD PTR b$[rsp]
    mulsd   xmm1, QWORD PTR __real@4010666666666666
    addsd   xmm0, xmm1
    ret     0
f    ENDP

```

Légèrement redondant. Les arguments en entrée sont sauvés dans le «shadow space» (1.14.2 on page 137), mais seule leur moitié inférieure, i.e., seulement la valeur 64-bit de type *double*. GCC produit le même code.

## x86

Compilons cet exemple pour x86. Bien qu'il compile pour x86, MSVC 2012 utilise des instructions SSE2:

Listing 1.402 : MSVC 2012 x86 sans optimisation

```

tv70 = -8      ; size = 8
_a$ = 8        ; size = 8
_b$ = 16       ; size = 8
_f    PROC
    push    ebp
    mov     ebp, esp
    sub     esp, 8

```

```

movsd xmm0, QWORD PTR _a$[ebp]
divsd xmm0, QWORD PTR __real@40091eb851eb851f
movsd xmm1, QWORD PTR _b$[ebp]
mulsd xmm1, QWORD PTR __real@4010666666666666
addsd xmm0, xmm1
movsd QWORD PTR tv70[ebp], xmm0
fld QWORD PTR tv70[ebp]
mov esp, ebp
pop ebp
ret 0
_f ENDP

```

Listing 1.403 : MSVC 2012 x86 avec optimisation

```

tv67 = 8 ; size = 8
_a$ = 8 ; size = 8
_b$ = 16 ; size = 8
_f PROC
movsd xmm1, QWORD PTR _a$[esp-4]
divsd xmm1, QWORD PTR __real@40091eb851eb851f
movsd xmm0, QWORD PTR _b$[esp-4]
mulsd xmm0, QWORD PTR __real@4010666666666666
addsd xmm1, xmm0
movsd QWORD PTR tv67[esp-4], xmm1
fld QWORD PTR tv67[esp-4]
ret 0
_f ENDP

```

C'est presque le même code, toutefois, il y a quelques différences relatives aux conventions d'appel: 1) les arguments ne sont pas passés dans des registres XMM, mais par la pile, comme dans les exemples FPU (1.25 on page 285); 2) le résultat de la fonction est renvoyé dans ST(0) — afin de faire cela, il est copié (à travers la variable locale tv) depuis un des registres XMM dans ST(0).



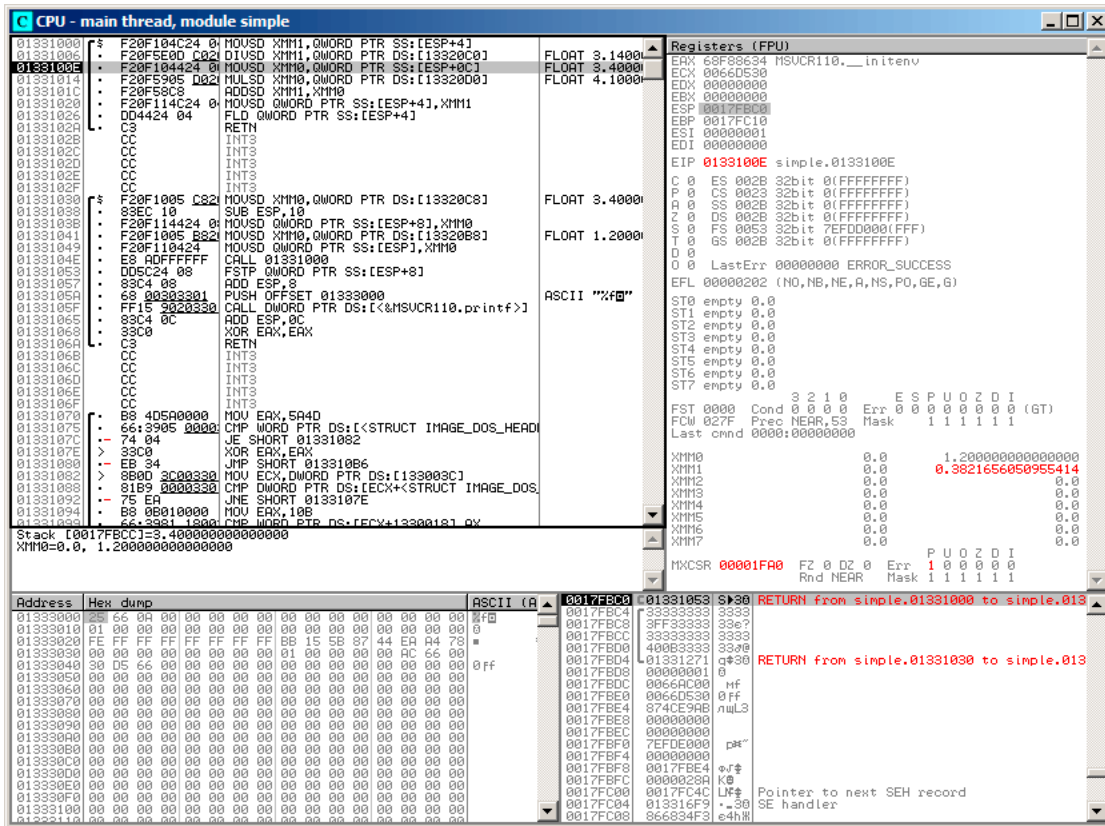

Fig. 1.114: OllyDbg : DIVSD a calculé le quotient et l'a stocké dans XMM1

The screenshot displays the OllyDbg interface with the following components:

- Assembly Window:** Shows assembly instructions for the 'simple' module. Key instructions include:
  - `F20F104C24 0 MOVSD XMM1, QWORD PTR SS:[ESP+4]`
  - `F20F5E00 C02 DIVSD XMM1, QWORD PTR DS:[13320C0]`
  - `F20F104424 0 MOVSD XMM0, QWORD PTR SS:[ESP+0C1]`
  - `F20F5905 D02 MULSD XMM0, QWORD PTR DS:[13320D0]`
  - `F20F50C3 ADDSD XMM1, XMM0`
  - `F20F114C24 0 FLD QWORD PTR SS:[ESP+4], XMM1`
  - `004424 04 FLD QWORD PTR SS:[ESP+4]`
  - `F20F1005 C82 SUB ESP, 10`
  - `F20F114424 0 MOVSD QWORD PTR SS:[ESP+8], XMM0`
  - `F20F1005 B82 MOVSD XMM0, QWORD PTR DS:[13320B8]`
  - `F20F10424 MOVSD QWORD PTR SS:[ESP], XMM0`
  - `E8 00FFFFFF CALL 01331000`
  - `D05C24 08 FSTP QWORD PTR SS:[ESP+8]`
  - `89C4 08 ADD ESP, 8`
  - `66 00003901 PUSH OFFSET 01333000`
  - `FF 15 3020330 CALL QWORD PTR DS:[&MSUCR110.printf]`
  - `89C4 0C ADD ESP, 0C`
  - `39C0 XOR EAX, EAX`
  - `B8 4D5A0000 MOV EAX, 5A4D`
  - `66:3905 0000 CMP WORD PTR DS:[<STRUCT IMAGE_DOS_HEAD...`
  - `74 04 JZ SHORT 01331082`
  - `33C0 XOR EAX, EAX`
  - `EB 34 JMP SHORT 013310B6`
  - `8B0D 2C00330 MOV ECX, DWORD PTR DS:[133003C]`
  - `81B9 0000330 CMP QWORD PTR DS:[ECX+<STRUCT IMAGE_DOS...`
  - `75 04 JNE SHORT 0133107E`
  - `B8 0B010000 MOV EAX, 10B`
  - `66:3931 1300 CMP WORD PTR DS:[ECX+1330018], 0x...`
- Registers (FPU) Window:** Shows the state of floating-point registers. XMM0 is highlighted with the value `13.94000000000000`. Other registers like XMM1 through XMM7 are shown as `0.0`.
- Memory Dump Window:** Shows a hex dump of memory starting at address `01333000`. The dump includes hex values and their corresponding ASCII characters, such as `66 0A 00 00 00 00 00 00 00 00 00 00 00 00 00 00` and `ff`.

Fig. 1.115: OllyDbg : MULSD a calculé le produit et l'a stocké dans XMM0

The screenshot displays the OllyDbg interface with three main panes:

- Assembly:** Shows assembly instructions for the 'simple' module. Key instructions include:
  - MOVSD XMM1, QWORD PTR SS:[ESP+4]
  - FLD QWORD PTR SS:[ESP+4], XMM1
  - ADDSD XMM1, XMM0
  - MOVSD XMM0, QWORD PTR DS:[13320C8]
  - MOVSD XMM0, QWORD PTR SS:[ESP+8], XMM0
  - MOVSD XMM0, QWORD PTR DS:[13320B8]
  - MOVSD XMM0, QWORD PTR SS:[ESP], XMM0
  - FSTP QWORD PTR SS:[ESP+8]
  - PUSH OFFSET 01333000
  - CALL QWORD PTR DS:[&MSUCR110.printf]
  - ADD ESP, 0C
  - XOR EAX, EAX
  - RETN
  - INT3
  - INT3
  - INT3
  - INT3
  - INT3
  - MOV EAX, 5A40
  - CMP WORD PTR DS:[<STRUCT IMAGE\_DOS\_HEAD...
  - JE SHORT 01331082
  - XOR EAX, EAX
  - JMP SHORT 013310B6
  - MOV ECX, DWORD PTR DS:[133003C]
  - CMP QWORD PTR DS:[ECX+<STRUCT IMAGE\_DOS...
  - JNE SHORT 0133107E
  - MOV EAX, 10B
  - CMP WORD PTR DS:[ECX+1330018], 0x...
- Registers (FPU):** Shows floating-point registers. XMM0 and XMM1 are highlighted with values:
  - XMM0: 0.0
  - XMM1: 14.3221656059554
- Stack:** Shows memory addresses and hex dumps. The current instruction pointer (EIP) is 01331020. The stack contains several zero bytes, followed by a return address 01331053.

Fig. 1.116: OllyDbg : ADDSD ajoute la valeur dans XMM0 à celle dans XMM1

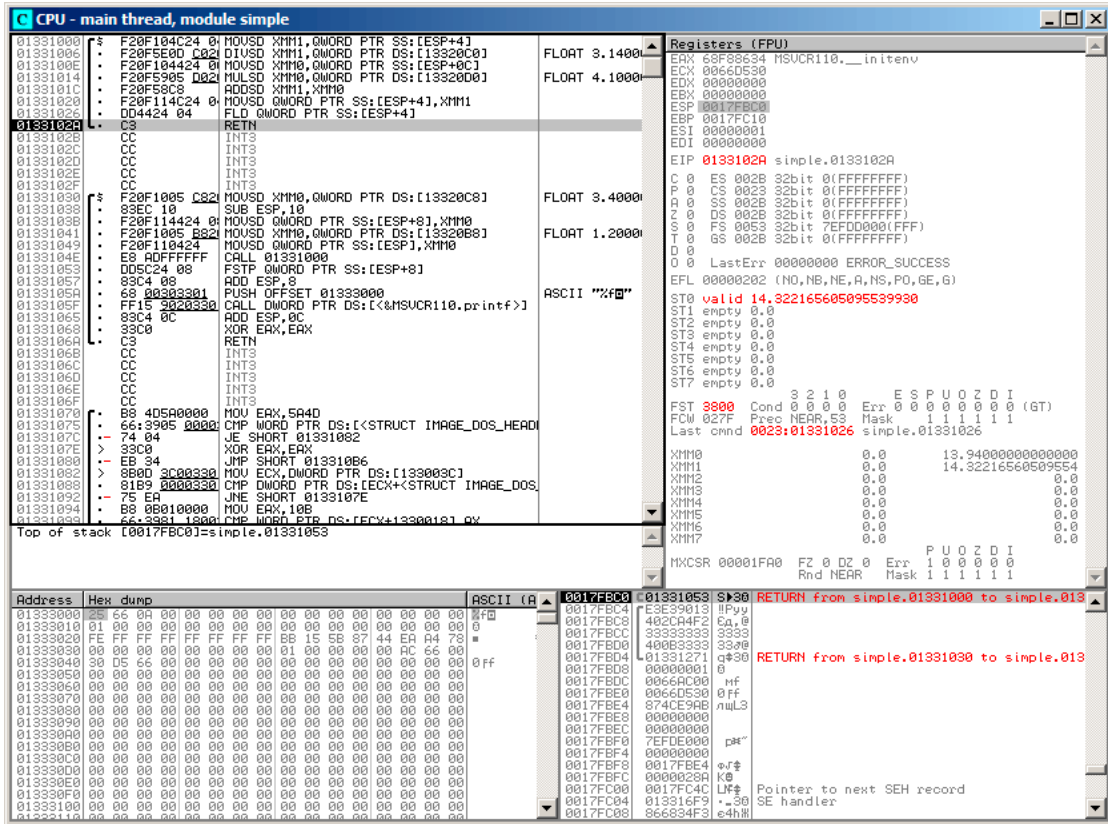

Fig. 1.117: OllyDbg : FLD laisse le résultat de la fonction dans ST(0)

Nous voyons qu’OllyDbg montre les registres XMM comme des paires de nombres *double*, mais seule la partie *basse* est utilisée.

Apparemment, OllyDbg les montre dans ce format car les instructions SSE2 (suffixées avec -SD) sont exécutées actuellement.

Mais bien sûr, il est possible de changer le format du registre et de voir le contenu comme 4 nombres *float* ou juste comme 16 octets.

### 1.38.2 Passer des nombres à virgule flottante via les arguments

```
#include <math.h>
#include <stdio.h>

int main ()
{
    printf ("32.01 ^ 1.54 = %lf\n", pow (32.01,1.54));

    return 0;
}
```

Ils sont passés dans la moitié basse des registres XMM0-XMM3.

Listing 1.404 : MSVC 2012 x64 avec optimisation

```
$SG1354 DB      '32.01 ^ 1.54 = %lf', 0aH, 00H

__real@40400147ae147ae1 DQ 040400147ae147ae1r    ; 32.01
__real@3ff8a3d70a3d70a4 DQ 03ff8a3d70a3d70a4r  ; 1.54

main    PROC
        sub     rsp, 40                          ; 00000028H
        movsdx  xmm1, QWORD PTR __real@3ff8a3d70a3d70a4
        movsdx  xmm0, QWORD PTR __real@40400147ae147ae1
        call   pow
        lea    rcx, OFFSET FLAT:$SG1354
        movaps  xmm1, xmm0
        movd   rdx, xmm1
        call   printf
        xor    eax, eax
        add    rsp, 40                          ; 00000028H
        ret    0
main    ENDP
```

Il n'y a pas d'instruction MOVSDX dans les manuels Intel et AMD ([12.1.4 on page 1315](#)), elle y est appelée MOVSD. Donc il y a deux instructions qui partagent le même nom en x86 (à propos de l'autre lire: [.1.6 on page 1334](#)). Apparemment, les développeurs de Microsoft voulaient arrêter cette pagaille, donc ils l'ont renommée MOVSDX. Elle charge simplement une valeur dans la moitié inférieure d'un registre XMM.

pow() prends ses arguments de XMM0 et XMM1, et renvoie le résultat dans XMM0. Il est ensuite déplacé dans RDX pour printf(). Pourquoi? Peut-être parce que printf()—est une fonction avec un nombre variable d'arguments?

Listing 1.405 : GCC 4.4.6 x64 avec optimisation

```
.LC2:
    .string "32.01 ^ 1.54 = %lf\n"
main:
    sub     rsp, 8
    movsd  xmm1, QWORD PTR .LC0[rip]
    movsd  xmm0, QWORD PTR .LC1[rip]
```



```

    call    pow
    ; le résultat est maintenant dans XMM0
    mov     edi, OFFSET FLAT:.LC2
    mov     eax, 1 ; nombre de registres vecteur passé
    call   printf
    xor     eax, eax
    add     rsp, 8
    ret
.LC0:
    .long   171798692
    .long   1073259479
.LC1:
    .long   2920577761
    .long   1077936455

```

GCC génère une sortie plus claire. La valeur pour `printf()` est passée dans `XMM0`. À propos, il y a un cas lorsque 1 est écrit dans `EAX` pour `printf()`—ceci implique qu'un argument sera passé dans des registres vectoriels, comme le requiert le standard [Michael Matz, Jan Hubicka, Andreas Jaeger, Mark Mitchell, *System V Application Binary Interface. AMD64 Architecture Processor Supplement*, (2013)]<sup>184</sup>.

### 1.38.3 Exemple de comparaison

```

#include <stdio.h>

double d_max (double a, double b)
{
    if (a>b)
        return a;

    return b;
};

int main()
{
    printf ("%f\n", d_max (1.2, 3.4));
    printf ("%f\n", d_max (5.6, -4));
};

```

## x64

Listing 1.406 : MSVC 2012 x64 avec optimisation

```

a$ = 8
b$ = 16
d_max PROC
        comisd  xmm0, xmm1
        ja     SHORT $LN2@d_max

```

<sup>184</sup>Aussi disponible en <https://software.intel.com/sites/default/files/article/402129/mpx-linux64-abi.pdf>

```

        movaps  xmm0, xmm1
$LN2@d_max:
        fatret  0
d_max   ENDP

```

MSVC avec optimisation génère un code très facile à comprendre.

COMISD is «Compare Scalar Ordered Double-Precision Floating-Point Values and Set EFLAGS» (comparer des valeurs double précision en virgule flottante scalaire ordonnées et mettre les EFLAGS). Pratiquement, c'est ce qu'elle fait.

MSVC sans optimisation génère plus de code redondant, mais il n'est toujours pas très difficile à comprendre:

Listing 1.407 : MSVC 2012 x64

```

a$ = 8
b$ = 16
d_max   PROC
        movsdx  QWORD PTR [rsp+16], xmm1
        movsdx  QWORD PTR [rsp+8], xmm0
        movsdx  xmm0, QWORD PTR a$[rsp]
        comisd  xmm0, QWORD PTR b$[rsp]
        jbe     SHORT $LN1@d_max
        movsdx  xmm0, QWORD PTR a$[rsp]
        jmp     SHORT $LN2@d_max
$LN1@d_max:
        movsdx  xmm0, QWORD PTR b$[rsp]
$LN2@d_max:
        fatret  0
d_max   ENDP

```

Toutefois, GCC 4.4.6 effectue plus d'optimisations et utilise l'instruction MAXSD («Return Maximum Scalar Double-Precision Floating-Point Value») qui choisit la valeur maximum!

Listing 1.408 : GCC 4.4.6 x64 avec optimisation

```

d_max:
        maxsd   xmm0, xmm1
        ret

```

**x86**

Compilons cet exemple dans MSVC 2012 avec l'optimisation activée:

Listing 1.409 : MSVC 2012 x86 avec optimisation

```
_a$ = 8      ; size = 8
_b$ = 16    ; size = 8
_d_max PROC
    movsd   xmm0, QWORD PTR _a$[esp-4]
    comisd  xmm0, QWORD PTR _b$[esp-4]
    jbe     SHORT $LN1@d_max
    fld     QWORD PTR _a$[esp-4]
    ret     0
$LN1@d_max:
    fld     QWORD PTR _b$[esp-4]
    ret     0
_d_max ENDP
```

Presque la même chose, mais les valeurs de  $a$  et  $b$  sont prises depuis la pile et le résultat de la fonction est laissé dans  $ST(0)$ .

Si nous chargeons cet exemple dans OllyDbg, nous pouvons voir comment l'instruction COMISD compare les valeurs et met/efface les flags CF et PF :

The screenshot shows the OllyDbg interface with the CPU window displaying assembly code for the 'main thread, module d\_max'. The assembly window shows instructions such as `MOVSD XMM0, QWORD PTR SS:[ARG.1]`, `COMISD XMM0, QWORD PTR SS:[ARG.3]`, `MOVB SHORT 00821013`, `FLD QWORD PTR SS:[ARG.1]`, `RETN`, `INT3`, `CC`, `INT3`, `MOVSD XMM0, QWORD PTR DS:[8220C0]`, `SUB ESP, 10`, `MOVSD QWORD PTR SS:[LOCAL.1], XMM0`, `CALL 00821000`, `FSTP QWORD PTR SS:[LOCAL.1]`, `ADD ESP, 8`, `CALL DWORD PTR DS:[&MSUCR110.printf]`, `MOVSD XMM0, QWORD PTR DS:[8220C0]`, `PUSH ECX`, `MOVSD QWORD PTR SS:[LOCAL.1], XMM0`, `CALL 00821000`, `FSTP QWORD PTR SS:[LOCAL.1]`, `ADD ESP, 8`, `PUSH OFFSET 00823004`, `CALL DWORD PTR DS:[&MSUCR110.printf]`, `ADD ESP, 0C`, `XOR EAX, EAX`, `RETN`, `INT3`, `CC`, `INT3`, `MOV EAX, 5A4D`. The registers window shows `EIP 0082100C d_max.0082100C`. The status flags window shows `C 1`, `P 0`, `A 0`, `Z 0`, `S 0`, `T 0`, `O 0`, and `LastErr 00000000 ERROR_SUCCESS`. The registers window also shows `EFL 0000203 (NO, B, NE, BE, NS, PO, GE, G)` and `ST0 empty 0.0`, `ST1 empty 0.0`, `ST2 empty 0.0`, `ST3 empty 0.0`, `ST4 empty 0.0`, `ST5 empty 0.0`, `ST6 empty 0.0`, `ST7 empty 0.0`. The registers window also shows `FST 0000 Cond 3 2 1 0 E S P U O Z D I`, `FCW 027F Prec NEAR, S3 Err 0 0 0 0 0 0 (GT)`, `Last cmd 0000:00000000`, `XMM0 0.0 1.2000000000000000`, `XMM1 0.0 0.0`, `XMM2 0.0 0.0`, `XMM3 0.0 0.0`, `XMM4 0.0 0.0`, `XMM5 0.0 0.0`, `XMM6 0.0 0.0`, `XMM7 0.0 0.0`. The registers window also shows `MXCSR 00001F80 FZ 0 DZ 0 Err 0 0 0 0 0 0`, `Rnd NEAR Mask 1 1 1 1 1 1`. The assembly window also shows `Jump is taken` and `Dest=d_max.00821013`. The assembly window also shows `Address Hex dump ASC 00821043 00821043 C#B RETURN from d_max.00821000 to d_max.f`, `00821044 3F333333 333? 00821045 33333333 333? 00821046 33333333 333? 00821047 400B3333 333? 00821048 00821291 C#B RETURN from d_max.00821020 to d_max.f`, `00821049 00000001 0 h9 0082104A 00394C00 h9 0082104B 0039D530 0f9 0082104C 4652C8EE h9RF 0082104D 00000000 00000000 0082104E 00000000 00000000`.

Fig. 1.118: OllyDbg : COMISD a changé les flags CF et PF

### 1.38.4 Calcul de l'épsilon de la machine: x64 et SIMD

Revoyons l'exemple «calcul de l'épsilon de la machine» pour *double* listado.1.32.2.

Maintenant nous compilons pour x64:

Listing 1.410 : MSVC 2012 x64 avec optimisation

```
v$ = 8
calculate_machine_epsilon PROC
    movsdx  QWORD PTR v$[rsp], xmm0
    movaps  xmm1, xmm0
    inc     QWORD PTR v$[rsp]
    movsdx  xmm0, QWORD PTR v$[rsp]
    subsd  xmm0, xmm1
    ret     0
calculate_machine_epsilon ENDP
```

Il n'y a pas moyen d'ajouter 1 à une valeur dans un registre XMM 128-bit, donc il doit être placé en mémoire.

Il y a toutefois l'instruction *ADDSD (Add Scalar Double-Precision Floating-Point Values*

ajouter des valeurs scalaires à virgule flottante double-précision), qui peut ajouter une valeur dans la moitié 64-bit basse d'un registre XMM en ignorant celle du haut, mais MSVC 2012 n'est probablement pas encore assez bon <sup>185</sup>.

Néanmoins, la valeur est ensuite rechargée dans un registre XMM et la soustraction est effectuée. SUBSD est «Subtract Scalar Double-Precision Floating-Point Values» (soustraire des valeurs en virgule flottante double-précision), i.e., elle opère sur la partie 64-bit basse d'un registre XMM 128-bit. Le résultat est renvoyé dans le registre XMM0.

### 1.38.5 Exemple de générateur de nombre pseudo-aléatoire revisité

Revoyons l'exemple de «générateur de nombre pseudo-aléatoire» listado.1.32.1.

Si nous compilons ceci en MSVC 2012, il va utiliser les instructions SIMD pour le FPU.

Listing 1.411 : MSVC 2012 avec optimisation

```

__real@3f800000 DD 03f800000r ; 1
tv128 = -4
_tmp$ = -4
?float_rand@YAMXZ PROC
    push    ecx
    call    ?my_rand@YAIXZ
; EAX=valeur pseudo-aléatoire
    and    eax, 8388607 ; 007ffffffH
    or     eax, 1065353216 ; 3f800000H
; EAX=valeur pseudo-aléatoire & 0x007ffffff | 0x3f800000
; la stocker dans la pile locale:
    mov    DWORD PTR _tmp$[esp+4], eax
; la recharger comme un nombre à virgule flottante:
    movss xmm0, DWORD PTR _tmp$[esp+4]
; soustraire 1.0:
    subss xmm0, DWORD PTR __real@3f800000
; mettre la valeur dans ST0 en la plaçant dans une variable temporaire...
    movss DWORD PTR tv128[esp+4], xmm0
; ... et en la rechargeant dans ST0:
    fld   DWORD PTR tv128[esp+4]
    pop   ecx
    ret   0
?float_rand@YAMXZ ENDP

```

Toutes les instructions ont le suffixe -SS, qui signifie «Scalar Single» (scalaire simple).

«Scalar» (scalaire) implique qu'une seule valeur est stockée dans le registre.

«Single» (simple<sup>186</sup>) signifie un type de donnée *float*.

<sup>185</sup>À titre d'exercice, vous pouvez retravailler ce code pour éliminer l'usage de la pile locale

<sup>186</sup>pour simple précision

### 1.38.6 Résumé

Seule la moitié basse des registres XMM est utilisée dans tous les exemples ici, pour stocker un nombre au format IEEE 754.

Pratiquement, toutes les instructions préfixées par -SD («Scalar Double-Precision») — sont des instructions travaillant avec des nombres à virgule flottante au format IEEE 754, stockés dans la moitié 64-bit basse d'un registre XMM.

Et c'est plus facile que dans le FPU, sans doute parce que les extensions SIMD ont évolué dans un chemin moins chaotique que celles FPU dans le passé. Le modèle de pile de registre n'est pas utilisé.

Si vous voulez, essayez de remplacer *double* avec *float*

dans ces exemples, la même instruction sera utilisée, mais préfixée avec -SS («Scalar Single-Precision» scalaire simple-précision), par exemple, MOVSS, COMISS, ADDSS, etc.

«Scalaire» implique que le registre SIMD contienne seulement une valeur au lieu de plusieurs.

Les instructions travaillant avec plusieurs valeurs dans un registre simultanément ont «Packed» dans leur nom.

Inutile de dire que les instructions SSE2 travaillent avec des nombres 64-bit au format IEEE 754 (*double*), alors que la représentation interne des nombres à virgule flottante dans le FPU est sur 80-bit.

C'est pourquoi la FPU produit moins d'erreur d'arrondi et par conséquent, le FPU peut donner des résultats de calcul plus précis.

## 1.39 Détails spécifiques à ARM

### 1.39.1 Signe (#) avant un nombre

Le compilateur Keil, IDA et objdump font précéder tous les nombres avec le signe «#», par exemple: listado.1.22.1.

Mais lorsque GCC 4.9 génère une sortie en langage d'assemblage, il ne le fait pas, par exemple: listado.3.18.

Les listings ARM dans ce livre sont quelque peu mélangés.

Il est difficile de dire quelle méthode est juste. On est supposé suivre les règles admises de l'environnement dans lequel on travaille.

### 1.39.2 Modes d'adressage

Cette instruction est possible en ARM64:

```
ldr    x0, [x29,24]
```

Ceci signifie ajouter 24 à la valeur dans X29 et charger la valeur à cette adresse.

Notez s'il vous plaît que 24 est à l'intérieur des parenthèses. La signification est différente si le nombre est à l'extérieur des parenthèses:

```
ldr    w4, [x1],28
```

Ceci signifie charger la valeur à l'adresse dans X1, puis ajouter 28 à X1.

ARM permet d'ajouter ou de soustraire une constante à/de l'adresse utilisée pour charger.

Et il est possible de faire cela à la fois avant et après le chargement.

Il n'y a pas de tels modes d'adressage en x86, mais ils sont présents dans d'autres processeurs, même sur le PDP-11.

Il y a une légende disant que les modes pré-incrémentation, post-incrémentation, pré-décrémentation et post-décrémentation du PDP-11, sont «responsables» de l'apparition du genre de constructions en langage C (qui a été développé sur PDP-11) comme `*ptr++`, `*++ptr`, `*ptr--`, `*--ptr`.

À propos, ce sont des caractéristiques de C difficiles à mémoriser. Voici comment ça se passe:

terme C	terme ARM	déclaration C	ce que ça fait
Post-incrémentation	adressage post-indexé	<code>*ptr++</code>	utiliser la valeur <code>*ptr</code> , puis <b>incrémenter</b> le pointeur <code>ptr</code>
Post-décrémentation	adressage post-indexé	<code>*ptr--</code>	utiliser la valeur <code>*ptr</code> , puis <b>décrémenter</b> le pointeur <code>ptr</code>
Pré-incrémentation	adressage pré-indexé	<code>*++ptr</code>	<b>incrémenter</b> le pointeur <code>ptr</code> , puis utiliser la valeur <code>*ptr</code>
Pré-décrémentation	adressage pré-indexé	<code>*--ptr</code>	<b>décrémenter</b> le pointeur <code>ptr</code> , puis utiliser la valeur <code>*ptr</code>

La pré-indexation est marquée avec un point d'exclamation en langage d'assemblage ARM. Par exemple, voir ligne 2 dans [listado.1.28](#).

Dennis Ritchie (un des créateurs du langage C) a mentionné que cela a vraisemblablement été inventé par Ken Thompson (un autre créateur du C) car cette possibilité était présente sur le PDP-7 <sup>187</sup>, [Dennis M. Ritchie, *The development of the C language*, (1993)]<sup>188</sup>.

Ainsi, les compilateurs de langage C peuvent l'utiliser, si elle est présente sur le processeur cible.

C'est très pratique pour le traitement de tableau.

<sup>187</sup>[http://yurichev.com/mirrors/C/c\\_dmr\\_postincrement.txt](http://yurichev.com/mirrors/C/c_dmr_postincrement.txt)

<sup>188</sup>Aussi disponible en [pdf](#)

### 1.39.3 Charger une constante dans un registre

#### ARM 32-bit

Comme nous le savons déjà, toutes les instructions ont une taille de 4 octets en mode ARM et de 2 octets en mode Thumb.

Mais comment peut-on charger une valeur 32-bit dans un registre, s'il n'est pas possible de l'encoder dans une instruction?

Essayons:

```
unsigned int f()
{
    return 0x12345678;
};
```

Listing 1.412 : GCC 4.6.3 -O3 Mode ARM

```
f:
    ldr    r0, .L2
    bx    lr
.L2:
    .word 305419896 ; 0x12345678
```

Donc, la valeur 0x12345678 est simplement stockée à part en mémoire et chargée si besoin.

Mais il est possible de se débarrasser de l'accès supplémentaire en mémoire.

Listing 1.413 : GCC 4.6.3 -O3 -march=armv7-a (Mode ARM)

```
movw    r0, #22136      ; 0x5678
movt    r0, #4660      ; 0x1234
bx      lr
```

Nous voyons que la valeur est chargée dans le registre par parties, la partie basse en premier (en utilisant MOVW), puis la partie haute (en utilisant MOVW).

Ceci implique que 2 instructions sont nécessaires en mode ARM pour charger une valeur 32-bit dans un registre.

Ce n'est pas un problème, car en fait il n'y pas beaucoup de constantes dans du code réel (excepté pour 0 et 1).

Est-ce que ça signifie que la version à deux instructions est plus lente que celle à une instruction?

C'est discutable. Le plus souvent, les processeurs ARM modernes sont capable de détecter de telle séquences et les exécutent rapidement.

D'un autre côté, [IDA](#) est capable de détecter ce genre de patterns dans le code et désassemble cette fonction comme:

```
MOV     R0, 0x12345678
BX      LR
```



**ARM64**

```
uint64_t f()
{
    return 0x12345678ABCDEF01;
};
```

Listing 1.414 : GCC 4.9.1 -O3

```
mov    x0, 61185    ; 0xef01
movk   x0, 0xabcd, lsl 16
movk   x0, 0x5678, lsl 32
movk   x0, 0x1234, lsl 48
ret
```

MOVK signifie «MOV Keep» (déplacer garder), i.e., elle écrit une valeur 16-bit dans le registre, sans affecter le reste des bits. Le suffixe LSL signifie décaler la valeur à gauche de 16, 32 et 48 bits à chaque étape. Le décalage est fait avant le chargement.

Ceci implique que 4 instructions sont nécessaires pour charger une valeur de 64-bit dans un registre.

**Charger un nombre à virgule flottante dans un registre**

Il est possible de stocker un nombre à virgule flottante dans un D-registre en utilisant une seule instruction.

Par exemple:

```
double a()
{
    return 1.5;
};
```

Listing 1.415 : GCC 4.9.1 -O3 + objdump

```
0000000000000000 <a>:
   0: 1e6f1000      fmov    d0, #1.5000000000000000e+000
   4: d65f03c0      ret
```

Le nombre 1.5 a en effet été encodé dans une instruction 32-bit. Mais comment?

En ARM64, il y a 8 bits dans l'instruction FM0V pour encoder certains nombres à virgule flottante.

L'algorithme est appelé VFPEExpandImm() en [ARM Architecture Reference Manual, ARMv8, for ARMv8-A architecture profile, (2013)]<sup>189</sup>. Ceci est aussi appelé *mini-float*<sup>190</sup> (mini flottant).

<sup>189</sup>Aussi disponible en [http://yurichev.com/mirrors/ARMv8-A\\_Architecture\\_Reference\\_Manual\\_\(Issue\\_A.a\).pdf](http://yurichev.com/mirrors/ARMv8-A_Architecture_Reference_Manual_(Issue_A.a).pdf)

<sup>190</sup>Wikipédia

Nous pouvons essayer différentes valeurs. Le compilateur est capable d'encoder 30.0 et 31.0, mais il ne peut pas encoder 32.0, car 8 octets doivent être alloués pour ce nombre au format IEEE 754:

```
double a()
{
    return 32;
};
```

Listing 1.416 : GCC 4.9.1 -O3

```
a:
    ldr    d0, .LC0
    ret

.LC0:
    .word  0
    .word  1077936128
```

### 1.39.4 Relogement en ARM64

Comme nous le savons, il y a des instructions 4-octet en ARM64, donc il est impossible d'écrire un nombre large dans un registre en utilisant une seule instruction.

Cependant, une image exécutable peut être chargée à n'importe quelle adresse aléatoire en mémoire, c'est pourquoi les relogements existent.

L'adresse est formée en utilisant la paire d'instructions ADRP et ADD en ARM64.

La première charge l'adresse d'une page de 4KiB et la seconde ajoute le reste. Compilons l'exemple de «Hello, world!» (listado.1.11) avec GCC (Linaro) 4.9 sous win32:

Listing 1.417 : GCC (Linaro) 4.9 et objdump du fichier objet

```
...>aarch64-linux-gnu-gcc.exe hw.c -c
...>aarch64-linux-gnu-objdump.exe -d hw.o
...
0000000000000000 <main>:
  0:  a9bf7bfd      stp    x29, x30, [sp,#-16]!
  4:  910003fd      mov    x29, sp
  8:  90000000      adrp   x0, 0 <main>
  c:  91000000      add    x0, x0, #0x0
 10:  94000000      bl     0 <printf>
 14:  52800000      mov    w0, #0x0 // #0
 18:  a8c17bfd      ldp    x29, x30, [sp],#16
 1c:  d65f03c0      ret

...>aarch64-linux-gnu-objdump.exe -r hw.o
...
RELOCATION RECORDS FOR [.text]:
```

OFFSET	TYPE	VALUE
0000000000000008	R_AARCH64_ADR_PREL_PG_HI21	.rodata
000000000000000c	R_AARCH64_ADD_ABS_L012_NC	.rodata
0000000000000010	R_AARCH64_CALL26	printf

Donc, il y a 3 relogements dans ce fichier objet.

- La première prend l'adresse de la page, coupe les 12 bits du bas et écrit les 21 bits du haut restants dans le champs de bit de l'instruction ADRP. Ceci car nous n'avons pas besoin d'encoder les 12 bits bas, et l'instruction ADRP possède seulement de l'espace pour 21 bits.
- La seconde met les 12 bits de l'adresse relative au début de la page dans le champ de bits de l'instruction ADD.
- La dernière, celle de 26-bit, est appliquée à l'instruction à l'adresse 0x10 où le saut à la fonction printf() se trouve.

Toutes les adresses des instructions ARM64 (et ARM en mode ARM) ont zéro dans les deux bits les plus bas (car toutes les instructions ont une taille de 4 octets), donc on doit seulement encoder les 26 bits du haut de l'espace d'adresse de 28-bit ( $\pm 128\text{MB}$ ).

Il n'y a pas de tels relogements dans le fichier exécutable: car l'adresse où se trouve la chaîne «Hello!» est connue, la page, et l'adresse de puts() sont aussi connues.

Donc, il y a déjà des valeurs mises dans les instructions ADRP, ADD et BL (l'éditeur de liens a écrit des valeurs lors de l'édition de liens) :

Listing 1.418 : objdump du fichier exécutable

```
0000000000400590 <main>:
 400590: a9bf7bfd      stp    x29, x30, [sp,#-16]!
 400594: 910003fd      mov    x29, sp
 400598: 90000000      adrp   x0, 400000 <_init-0x3b8>
 40059c: 91192000      add    x0, x0, #0x648
 4005a0: 97ffffa0      bl     400420 <puts@plt>
 4005a4: 52800000      mov    w0, #0x0 // #0
 4005a8: a8c17bfd      ldp    x29, x30, [sp],#16
 4005ac: d65f03c0      ret
```

...

Contents of section .rodata:

```
400640 01000200 00000000 48656c6c 6f210000 .....Hello!..
```

À titre d'exemple, essayons de désassembler manuellement l'instruction BL.

0x97ffffa0 est 0b100101111111111111111111111111110100000. D'après [ARM Architecture Reference Manual, ARMv8, for ARMv8-A architecture profile, (2013)C5.6.26], imm26 correspond aux derniers 26 bits:

imm26 = 0b111111111111111111111111111111110100000. Il s'agit de 0x3FFFFA0, mais le MSB est 1, donc le nombre est négatif, et nous pouvons le convertir manuellement en une forme pratique pour nous. D'après les règles de la négation, il faut simplement inverser tous les bits (ça donne 0b10111111=0x5F), et ajouter 1 (0x5F+1=0x60). Donc le nombre

sous sa forme signée est  $-0x60$ . Multiplions  $-0x60$  par 4 (car l'adresse est stockée dans l'opcode est divisée par 4) : ça fait  $-0x180$ . Maintenant calculons l'adresse de destination:  $0x4005a0 + (-0x180) = 0x400420$  (noter s'il vous plaît: nous considérons l'adresse de l'instruction BL, pas la valeur courante du PC, qui peut être différente!). Donc l'adresse de destination est  $0x400420$ .

Plus d'informations relatives aux relogements en ARM64: [ELF for the ARM 64-bit Architecture (AArch64), (2013)]<sup>191</sup>.

## 1.40 Détails spécifiques MIPS

### 1.40.1 Charger une constante 32-bit dans un registre

```
unsigned int f()
{
    return 0x12345678;
};
```

Toutes les instructions MIPS, tout comme en ARM, ont une taille de 32-bit, donc il n'est pas possible d'inclure une constante 32-bit dans une instruction.

Donc il faut utiliser au moins deux instructions: la première charge la partie haute du nombre de 32-bit et la seconde effectue une opération OR, qui met effectivement la partie 16-bit basse du registre de destination:

Listing 1.419 : GCC 4.4.5 -O3 (résultat en sortie de l'assembleur)

```
li    $2,305397760 # 0x12340000
j     $31
ori   $2,$2,0x5678 ; slot de délai de branchement
```

IDA reconnaît ce pattern de code, qui se rencontre fréquemment, donc, par commodité, il montre la dernière instruction ORI comme la pseudo-instruction LI qui charge soit disant un nombre entier de 32-bit dans le registre \$V0.

Listing 1.420 : GCC 4.4.5 -O3 (IDA)

```
lui   $v0, 0x1234
jr    $ra
li    $v0, 0x12345678 ; slot de délai de branchement
```

La sortie de l'assembleur GCC a la pseudo instruction LI, mais il s'agit en fait ici de LUI («Load Upper Immediate» charger la valeur immédiate en partie haute), qui stocke une valeur 16-bit dans la partie haute du registre.

Regardons la sortie de *objdump* :

Listing 1.421 : objdump

```
00000000 <f>:
```

<sup>191</sup>Aussi disponible en [http://infocenter.arm.com/help/topic/com.arm.doc.ih0056b/IHI0056B\\_aaelf64.pdf](http://infocenter.arm.com/help/topic/com.arm.doc.ih0056b/IHI0056B_aaelf64.pdf)

```

0: 3c021234    lui    v0,0x1234
4: 03e00008    jr     ra
8: 34425678    ori    v0,v0,0x5678

```

### Charger une variable globale 32-bit dans un registre

```

unsigned int global_var=0x12345678;

unsigned int f2()
{
    return global_var;
};

```

Ceci est légèrement différent: LUI charge les 16-bit haut de *global\_var* dans \$2 (ou \$V0) et ensuite LW charge les 16-bit bas en l'ajoutant au contenu de \$2:

Listing 1.422 : GCC 4.4.5 -O3 (résultat en sortie de l'assembleur)

```

f2:
    lui    $2,%hi(global_var)
    lw     $2,%lo(global_var)($2)
    j     $31
    nop    ; slot de délai de branchement

    ...

global_var:
    .word 305419896

```

IDA reconnaît cette paire d'instructions fréquemment utilisée, donc il concatène en une seule instruction LW.

Listing 1.423 : GCC 4.4.5 -O3 (IDA)

```

_f2:
    lw     $v0, global_var
    jr     $ra
    or     $at, $zero    ; slot de délai de branchement

    ...

    .data
    .globl global_var
global_var:
    .word 0x12345678    # DATA XREF: _f2

```

La sortie d'*objdump* est la même que la sortie assembleur de GCC: Affichons le code de relogement du fichier objet:

Listing 1.424 : objdump

```

objdump -D filename.o

...

```

```

0000000c <f2>:
   c: 3c020000      lui    v0,0x0
  10: 8c420000      lw     v0,0(v0)
  14: 03e00008      jr     ra
  18: 00200825      move  at,at    ; slot de délai de branchement
 1c: 00200825      move  at,at

```

Désassemblage de la section .data:

```

00000000 <global_var>:
   0: 12345678      beq   s1,s4,159e4 <f2+0x159d8>

```

...

```
objdump -r filename.o
```

...

```

RELOCATION RECORDS FOR [.text]:
OFFSET  TYPE          VALUE
0000000c R_MIPS_HI16     global_var
00000010 R_MIPS_L016     global_var

```

...

Nous voyons que l'adresse de *global\_var* est écrite dans les instructions LUI et LW lors du chargement de l'exécutable: la partie haute de *global\_var* se trouve dans la première (LUI), la partie basse dans la seconde (LW).

### 1.40.2 Autres lectures sur les MIPS

Dominic Sweetman, *See MIPS Run, Second Edition*, (2010).

# Chapitre 2

## Fondamentaux importants

### 2.1 Types intégraux

Un type intégral est un type de données dont les valeurs peuvent être converties en nombres. Les types intégraux comportent les nombres, les énumérations et les booléens.

#### 2.1.1 Bit

Les valeurs booléennes sont une utilisation évidente des bits: 0 pour *faux* et 1 pour *vrai*.

Plusieurs valeurs booléennes peuvent être regroupées en un **mot** : Un mot de 32 bits contiendra 32 valeurs booléennes, etc. On appelle *bitmap* ou *bitfield* un tel assemblage.

Cette approche engendre un surcoût de traitement: décalages, extraction, etc. A l'inverse l'utilisation d'un **mot** (ou d'un type *int*) pour chaque booléen gaspille de l'espace, au profit des performances.

Dans les environnements C/C++, la valeur 0 représente *faux* et toutes les autres valeurs *vrai*. Par exemple:

```
if (1234)
    printf ("toujours exécuté\n");
else
    printf ("jamais exécuté\n");
```

Une manière courante d'énumérer les caractères d'une chaîne en langage C:

```
char *input=...;

while(*input) // exécute le corps si le caractère *input est
différent de zéro
{
    // utiliser *input
```

```

        input++;
};

```

## 2.1.2 Nibble

**AKA** demi-octet, tétrade. Représente 4 bits.

Toutes ces expressions sont toujours en usage.

### Binary-Coded decimal (BCD<sup>1</sup>)

Les demi-octets ont été utilisés par des CPU 4-bits tel que le Intel 4004 (utilisé dans les calculatrices).

On notera que la représentation *binary-coded decimal* (BCD) a été utilisée pour représenter les nombres sur 4 bits. L'entier 0 est représenté par la valeur 0b0000, l'entier 9 par 0b1001 tandis que les valeurs supérieures ne sont pas utilisées. La valeur décimale 1234 est ainsi représentée par 0x1234. Il est évident que cette représentation n'est pas la plus efficace en matière d'espace.

Elle possède en revanche un avantage: la conversion des nombres depuis et vers le format BCD est extrêmement simple. Les nombres au format BCD peuvent être additionnés, soustraits, etc., au prix d'une opération supplémentaire de gestion des demi-retenues. Les CPUs x86 proposent pour cela quelques instructions assez rares: AAA/DAA (gestion de la demi-retendue après addition), AAS/DAS (gestion de la demi-retendue après soustraction), AAM (après multiplication), AAD (après division).

Le support par les CPUs des nombres au format BCD est la raison d'être des *half-carry flag* (sur 8080/Z80) et *auxiliary flag* (AF sur x86). Ils représentent la retenue générée après traitement des 4 bits de poids faible (d'un octet). Le drapeau est utilisé par les instructions de gestion de retenue ci-dessus.

Le livre [Peter Abel, *IBM PC assembly language and programming* (1987)] doit sa popularité à la facilité de ces conversions. Hormis ce livre, l'auteur de ces notes n'a jamais rencontré en pratique de nombres au format BCD, sauf dans certains *nombres magiques* (5.6.1 on page 925), tels que lorsque la date de naissance d'un individu est encodé sous la forme 0x19791011—qui n'est autre qu'un nombre au format BCD.

Étonnement, j'ai trouvé que des nombres encodés BCD sont utilisés dans le logiciel SAP: <https://yurichev.com/blog/SAP/>. Certains nombres, prix inclus, sont encodés en format BCD dans la base de données. Peut-être ont-ils utilisé ce format pour être compatible avec d'anciens logiciels ou matériel?

Les instructions x86 destinées au traitement des nombres BCD ont parfois été utilisées à d'autres fins, le plus souvent non documentées, par exemple:

```

    cmp al,10
    sbb al,69h
    das

```

<sup>1</sup>Binary-Coded Decimal



Ce fragment de code abscons converties les nombres de 0 à 15 en caractères [ASCII](#) '0'..'9', 'A'..'F'.

## Z80

Le processeur Z80 était un clone de la CPU 8 bits 8080 d'Intel. Par manque de place, il utilisait une [UAL](#) de 4 bits. Chaque opération impliquant deux nombres de 8 bits devait être traitée en deux étapes. Il en a découlé une utilisation naturelle des *half-carry flag*.

### 2.1.3 Caractère

A l'heure actuelle, l'utilisation de 8 bits par caractère est pratique courante. Il n'en a pas toujours été ainsi. Les cartes perforées utilisées pour les télétypes ne pouvaient comporter que 5 ou 6 perforations par caractères, et donc autant de bits.

Le terme *octet* met l'accent sur l'utilisation de 8 bits.: *fetchmail* est un de ceux qui utilise cette terminologie.

Sur les architectures à 36 bits, l'utilisation de 9 bits par caractère a été utilisée: un [mot](#) pouvait contenir 4 caractères. Ceci explique peut-être que le standard C/C++ indique que le type *char* doit supporter *au moins* 8 bits, mais que l'utilisation d'un nombre plus importants de bits est autorisé.

Par exemple, dans l'un des premiers ouvrage sur le langage C <sup>2</sup>, nous trouvons :

char one byte character (PDP-11, IBM360: 8 bits; H6070: 9 bits)
---

H6070 signifie probablement Honeywell 6070, qui comprenait des mots de 36 bits.

### table ASCII standard

La représentation ASCII des caractères sur 7 bits constitue un standard, qui supporte donc 128 caractères différents. Les premiers logiciels de transport de mails fonctionnaient avec des codes ASCII sur 7 bits. Le standard [MIME](#)<sup>3</sup> nécessitait donc l'encodage des messages rédigés avec des alphabets non latins. Le code ASCII sur 7 bits a ensuite été augmenté d'un bit de parité qui a aboutit à la représentation sur 8 bits.

Les clefs de chiffage utilisées par *Data Encryption Standard* ([DES](#)<sup>4</sup>) comportent 56 bits, soit 8 groupes de 7 bits ce qui laisse un espace pour un bit de parité dans chaque groupe.

La mémorisation de la table [ASCII](#) est inutile. Il suffit de se souvenir de certains intervalles. [0..0x1F] sont les caractères de contrôle (non imprimables). [0x20..0x7E]

<sup>2</sup><https://yurichev.com/mirrors/C/bwk-tutor.html>

<sup>3</sup>Multipurpose Internet Mail Extensions

<sup>4</sup>Data Encryption Standard

sont les caractères imprimables. Les codes à partir de la valeur 0x80 sont généralement utilisés pour les caractères non latins et pour certains caractères pseudo graphiques.

Quelques valeurs typiques à mémoriser sont : 0 (terminateur d'une chaîne de caractères en C, '\0' et C/C++); 0xA ou 10 (*fin de ligne*, '\n' en C/C++); 0xD ou 13 (*retour chariot*, '\r' en C/C++).

0x20 (espace).

### CPUs 8 bits

Les processeurs x86 - descendants des CPUs 8080 8 bits - supportent la manipulation d'octet(s) au sein des registres. Les CPUs d'architecture RISC telles que les processeurs ARM et MIPS n'offrent pas cette possibilité.

#### 2.1.4 Alphabet élargi

Il s'agit d'une tentative de supporter des langues non européennes en étendant le stockage d'un caractère à 16 bits. L'exemple le plus connu en est le noyau Windows NT et les fonctions win32 suffixées d'un *W*. Cet encodage est nommé UCS-2 ou UTF-16. Son utilisation explique la présence d'octets à zéro entre chaque caractère d'un texte en anglais ne comportant que des caractères latins.

En règle général, la notation *wchar\_t* est un synonyme du type *short* qui utilise 16 bits.

#### 2.1.5 Entier signé ou non signé

Certains s'étonneront qu'il existe un type de données entier non signé (positif ou nul) puisque chaque entier de ce type peut être représenté par un entier signé (positif ou négatif). Certes, mais le fait de ne pas avoir à utiliser un bit pour représenter le signe permet de doubler la taille de l'intervalle des valeurs qu'il est possible de représenter. Ainsi un octet signé permet de représenter les valeurs de -128 à +127, et l'octet non signé les valeurs de 0 à 255. Un autre avantage d'utiliser un type de données non signé est l'auto-documentation: vous définissez une variable qui ne peut pas recevoir de valeurs négatives.

L'absence de type de données non signées dans le langage Java a été critiqué. L'implémentation d'algorithmes cryptographiques à base d'opérations booléennes avec les seuls types de données signées est compliquée.

Une valeur telle que 0xFFFFFFFF (-1) est souvent utilisée, en particulier pour représenter un code d'erreur.

#### 2.1.6 Mot

**mot** Le terme de 'mot' est quelque peu ambigu et dénote en général un type de données dont la taille correspond à celle d'un **GPR**. L'utilisation d'octets est pratique pour le stockage des caractères, mais souvent inadapté aux calculs arithmétiques.

C'est pourquoi, nombre de CPUs possèdent des GPRs dont la taille est de 16, 32 ou 64 bits. Les CPUs 8 bits tels que le 8080 et le Z80 proposent quant à eux de travailler sur des paires de registres 8 bits, dont chacune constitue un *pseudo-registre* de 16 bits. (*BC, DE, HL, etc.*). Les capacités des paires de registres du Z80 en font, en quelque sorte, un émulateur d'une CPU 16 bits.

En règle générale, un CPU présenté comme "CPU n-bits" possède des GPRs dont la taille est de n bits.

À une certaine époque, les disques durs et les barettes de RAM étaient caractérisés comme ayant *n* kilo-mots et non pas *b* kilooctets/megaoctets.

Par exemple, *Apollo Guidance Computer* possède 2048 mots de RAM. S'agissant d'un ordinateur 16 bits, il y avait donc 4096 octets de RAM.

La mémoire magnétique du *TX-0* était de 64K mots de 18 bits, i.e., 64 kilo-mots.

*DECSYSTEM-2060* pouvait supporter jusqu'à 4096 kilo mots de *solid state memory* (i.e., hard disks, tapes, etc). S'agissant d'un ordinateur 36 bits, cela représentait 18432 kilo octets ou 18 mega octets.

En fait, pourquoi auriez-vous besoin d'octets si vous avez des mots? Surtout pour le traitement des chaînes de texte. Les mots peuvent être utilisés dans presque toutes les autres situations.

---

*int* en C/C++ est presque systématiquement représenté par un mot. (L'architecture AMD64 fait exception car le type *int* possède une taille de 32 bits, peut-être pour une meilleure portabilité.)

Le type *int* est représenté sur 16 bits par le PDP-11 et les anciens compilateurs MS-DOS. Le type *int* est représenté sur 32 bits sur VAX, ainsi que sur l'architecture x86 à partir du 80386, etc.

De plus, dans les programmes C/C++, le type *int* est utilisé par défaut lorsque le type d'une variable n'est pas explicitement déclaré. Cette pratique peut apparaître comme un héritage du langage de programmation B<sup>5</sup>.

---

L'accès le plus rapide à une variable s'effectue lorsqu'elle est contenue dans un GPR, plus même qu'un ensemble de bits, et parfois même plus rapide qu'un octet (puisque'il n'est pas besoin d'isoler un bit ou un octet au sein d'un GPR). Ceci reste vrai même lorsque le registre est utilisé comme compteur d'itération d'une boucle de 0 à 99.

---

En langage assembleur x86, un mot représente 16 bits, car il en était ainsi sur les processeurs 8086 16 bits. Un *Double word* représente 32 bits, et un *quad word* 64 bits. C'est pourquoi, les mots de 16 bits sont déclarés par DW en assembleur x86, ceux de 32 bits par DD et ceux de 64 bits par DQ.

<sup>5</sup><http://yurichev.com/blog/typeless/>

Dans les architectures ARM, MIPS, etc... un **mot** représente 32 bits, on parlera alors de *demi-mot* pour les types sur 16 bits. En conséquence, un *double word* sur une architecture RISC 32 bits est un type de données qui représente 64 bits.

*GDB* utilise la terminologie suivante : *demi-mot* pour 16 bits, **mot** pour 32 bits et *mot géant* pour 64 bits.

Les environnements C/C++ 16 bits sur PDP-11 et MS-DOS définissent le type *long* comme ayant une taille de 32 bits, ce qui serait sans doute une abréviation de *long word* ou de *long int*.

Les environnements C/C++ 32 bits définissent le type *long long* dont la taille est de 64 bits.

L'ambiguïté du terme *mot* est donc désormais évidente.

### Dois-je utiliser le type *int* ?

Certains affirment que le type *int* ne doit jamais être utilisé, l'ambiguïté de sa définition pouvant être génératrice de bugs. A une certaine époque, la bibliothèque bien connue *lzhusf* utilisait le type *int* et fonctionnait parfaitement sur les architectures 16 bits. Portée sur une architecture pour laquelle le type *int* représentait 32 bits, elle pouvait alors crasher: <http://yurichev.com/blog/lzhuf/>.

Des types de données moins ambigus sont définis dans le fichier *stdint.h* : *uint8\_t*, *uint16\_t*, *uint32\_t*, *uint64\_t*, etc.

Donald E. Knuth fut l'un de ceux qui proposa<sup>6</sup> d'utiliser pour ces différents types des dénominations aux consonances distinctes: *octet/wyde/tetrabyte/octabyte*. Cette pratique est cependant moins courante que celle consistant à inclure directement dans le nom du type les termes *u* (*unsigned*) ainsi que le nombre de bits.

### Ordinateurs à base de mots

En dépit de l'ambiguïté du terme **mot**, les ordinateurs modernes restent conçus sur ce concept: la **RAM** ainsi que tous les niveaux de mémoire cache demeurent organisés en mots et non pas en octets. La notion d'octet reste prépondérante en marketing.

Les accès aux adresses mémoire et cache alignées sur des frontières de mots est souvent plus performante que lorsque l'adresse n'est pas alignée.

Afin de rendre performante l'utilisation des structures de données, il convient toujours de prendre en compte la longueur du **mot** du CPU sur lequel sera exécuté le programme lors de la définition des structures de données. Certains compilateurs - mais pas tous - prennent en charge cet alignement.

### 2.1.7 Registre d'adresse

Ceux qui ont fait leur premières armes sur les processeurs x86 32 et 64 bits, ou les processeurs RISC des années 90 tels que ARM, MIPS ou PowerPC prennent pour

<sup>6</sup><http://www-cs-faculty.stanford.edu/~uno/news98.html>

acquis que la taille du bus d'adresse est la même que celle d'un [GPR](#) ou d'un [mot](#). Cependant, cette règle n'est pas toujours respectée sur d'autres architectures.

Le processeur 8 bits Z80 peut adresser  $2^{16}$  octets, en utilisant une paire de registres 8 bits ou certains registres spécialisés (*IX, IY*). En outre sur ce processeur les registres *SP* et *PC* contiennent 16 bits.

Le super ordinateur Cray-1 possède des registres généraux de 64-bit, et des registres d'adressage de 24 bits. Il peut donc adresser  $2^{24}$  octets, soit (16 mega mots ou 128 mega octets). La RAM coûtait très cher, et un Cray typique avait 1048576 (0x100000) mots de RAM, soit 8MB. Dans les années 70, la RAM était très coûteuse. Il paraissait alors inconcevable qu'un tel ordinateur atteigne les 128 Mo. Dès lors pourquoi aurait-on utilisé des registres 64 bits pour l'adressage?

Les processeurs 8086/8088 utilisent un schéma d'adressage particulièrement bizarre: Les valeurs de deux registres de 16 bits sont additionnées de manière étrange afin d'obtenir une adresse sur 20 bits. S'agirait-il d'une sorte de virtualisation gadget ([11.7 on page 1297](#))? Les processeurs 8086 pouvaient en effet faire fonctionner plusieurs programmes côte à côte (mais pas simultanément bien sûr).

Les premiers processeurs ARM1 implémentent un artefact intéressant:

Un autre point intéressant est l'absence de quelques bits dans le registre PC. Le processeur ARM1 utilisant des adresses sur 26 bits, les 6 bits de poids fort ne sont pas utilisés. Comme toutes les adresses sont alignées sur une frontière de 32 bits, les deux bits les moins significatifs du registre PC sont toujours égaux à 0. Ces 8 bits sont non seulement inutilisés mais purement et simplement absents du processeur.

( <http://www.righto.com/2015/12/reverse-engineering-arm1-ancestor-of.html> )

En conséquence, il n'est pas possible d'affecter au registre PC une valeur dont l'un des deux bits de poids faible est différent de 0, pas plus qu'il n'est possible de positionner à 1 l'un des 6 bits de poids fort.

L'architecture x86-64 utilise des pointeurs et des adresses sur 64 bits, cependant en interne la largeur du bus d'adresse est de 48 bits, (ce qui est suffisant pour adresser 256 Tera octets de [RAM](#)).

## 2.1.8 Nombres

A quoi sont utilisés les nombres ?

Lorsque vous constatez que la valeur d'un registre de la CPU est modifiée selon un certain motif, vous pouvez chercher à comprendre à quoi correspond ce motif. La capacité à déterminer le type de données qui découle de ce motif est une compétence précieuse pour le reverse engineer .

## Booléen

Si le nombre alterne entre les valeurs 0 et 1, il y a des chances importantes pour qu'il s'agisse d'une valeur booléenne.

## Compteur de boucle, index dans un tableau

Une variable dont la valeur augmente régulièrement en partant de 0, tel que 0, 1, 2, 3...— est probablement un compteur de boucle et/ou un index dans un tableau.

## Nombres signés

Si vous constatez qu'une variable contient parfois des nombres très petits et d'autre fois des nombres très grands, tels que 0, 1, 2, 3, et 0xFFFFFFFF, 0xFFFFFFFFE, 0xFFFFFFFFD, il est probable qu'il s'agisse d'un entier signé sous forme de *two's complement* auquel cas les 3 dernières valeurs représentent en réalité -1, -2, -3.

## Nombres sur 32 bits

Il existe des nombres tellement grands, qu'il existe une notation spéciale pour les représenter (Notation exponentielle de Knuth's) De tels nombres sont tellement grands qu'ils s'avèrent peu pratiques pour l'ingénierie, les sciences ou les mathématiques.

La plupart des ingénieurs et des scientifiques sont donc ravis d'utiliser la notation IEEE 754 pour les nombres flottants à double précision, laquelle peut représenter des valeurs allant jusqu'à  $1.8 \cdot 10^{308}$ . (En comparaison, le nombre d'atomes dans l'univers observable est estimé être entre  $4 \cdot 10^{79}$  et  $4 \cdot 10^{81}$ .)

De fait, la limite supérieure des nombres utilisés dans les opérations concrètes est très très inférieure.

Pareil à l'époque de MS-DOS: les *int* 16 bits étaient utilisés pratiquement pour tout (indice de tableau, compteur de boucle), tandis que le type *long* sur 32 bits ne l'était que rarement.

Durant l'avènement de l'architecture x86-64, il fut décidé que le type *int* conserverait une taille de 32 bits, probablement parce que l'utilisation d'un type *int* de 64 bits est encore plus rare.

Je dirais que les nombre sur 16 bits qui couvrent l'intervalle 0..65535 sont probablement les nombres les plus utilisés en informatique.

Ceci étant, si vous rencontrez des nombres sur 32 bits particulièrement élevé tels que 0x87654321, il existe une bonne chance qu'il s'agisse :

- Il peut toujours s'agir d'un entier sur 16 bits, mais signé lorsque la valeur est entre 0xFFFF8000 (-32768) et 0xFFFFFFFF (-1).
- une adresse mémoire (ce qui peut être vérifié en utilisant les fonctionnalités de gestion mémoire du débogueur).
- des octets compactés (ce qui peut être vérifié visuellement).
- un ensemble de drapeaux binaires.

- de la cryptographie (amateur).
- un nombre magique ([5.6.1 on page 925](#)).
- un nombre flottant utilisant la représentation IEEE 754 (également vérifiable).

Il en va à peu près de même pour les valeurs sur 64 bits.

### **...donc un *int* sur 16 bits est suffisant pour à peu près n'importe quoi?**

Il est intéressant de constater que dans [Michael Abrash, *Graphics Programming Black Book*, 1997 chapitre 13] nous pouvons lire qu'il existe pléthore de cas pour lesquels des variables sur 16 bits sont largement suffisantes. Dans le même temps, Michael Abrash se plaint que les CPUs 80386 et 80486 disposent de si peu de registres et propose donc de placer deux registres de 16 bits dans un registre de 32 bits et d'en effectuer des rotations en utilisant les instructions ROR reg, 16 (sur 80386 et suivant) (ROL reg, 16 fonctionne également) ou BSWAP (sur 80486 et suivant).

Cette approche rappelle celle du Z80 et de ses groupes de registres alternatifs (suffixés d'une apostrophe) vers lesquels le CPU pouvait être basculé (et inversement) au moyen de l'instruction EXX.

### **Taille des buffers**

Lorsqu'un programmeur doit déclarer la taille d'un buffer, il utilise généralement une valeur de la forme  $2^x$  (512 octets, 1024, etc.). Les valeurs de la forme  $2^x$  sont faciles à reconnaître ([1.28.5 on page 414](#)) en décimal, en hexadécimal et en binaire.

Les programmeurs restent cependant des humains et conservent leur culture décimale. C'est pourquoi, dans le domaine des [DBMS<sup>7</sup>](#), la taille des champs textuels est souvent choisie sous la forme  $10^x$ , 100, 200 par exemple. Ils pensent simplement «Okay, 100 suffira, attendez, 200 ira mieux». Et bien sûr, ils ont raison.

La taille maximale du type `VARCHAR2` dans Oracle RDBMS est de 4000 caractères et non de 4096.

Il n'y a rien à redire à ceci, ce n'est qu'un exemple d'utilisation des nombres sous la forme d'un multiple d'une puissance de dix.

### **Adresse**

Garder à l'esprit une cartographie approximative de l'occupation mémoire du processus que vous déboguez est toujours une bonne idée. Ainsi, beaucoup d'exécutables win32 démarrent à l'adresse 0x00401000, donc une adresse telle que 0x00451230 se situe probablement dans sa section exécutable. Vous trouverez des adresses de cette sorte dans le registre EIP.

La pile est généralement située à une adresse inférieure à

---

<sup>7</sup>Database Management Systems

Beaucoup de débogueurs sont capables d'afficher la cartographie d'occupation mémoire du processus débogué, par exemple: [1.12.3 on page 109](#).

Une adresse qui augmente par pas de 4 sur une architecture 32-bit, ou par pas de 8 sur une architecture 64-bit constitue probablement l'énumération des adresses des éléments d'un tableau.

Il convient de savoir que win32 n'utilise pas les adresses inférieures à 0x10000, donc si vous observez un nombre inférieur à cette valeur, ce ne peut être une adresse (voir aussi <https://msdn.microsoft.com/en-us/library/ms810627.aspx>).

De toute manière, beaucoup de débogueurs savent vous indiquer si la valeur contenue dans un registre peut représenter l'adresse d'un élément. OllyDbg peut également vous afficher le contenu d'une chaîne de caractères ASCII si la valeur du registre est l'adresse d'une telle chaîne.

## Drapeaux

Si vous observez une valeur pour laquelle un ou plusieurs bits changent de valeur de temps en temps tel que 0xABCD1234 → 0xABCD1434 et retour, il s'agit probablement d'un ensemble de drapeaux ou bitmap.

## Compactage de caractères

Quand *strcmp()* ou *memcmp()* copient un buffer, ils traitent 4 (ou 8) octets à la fois. Donc, si une chaîne de caractères «4321» est recopié à une autre adresse, il adviendra un moment où vous observerez la valeur 0x31323334 dans un registre. Il s'agit du bloc de 4 caractères traité comme un entier sur 32 bits.

### 2.1.9 AND/OR/XOR au lieu de MOV

OR reg, 0xFFFFFFFF mets tous les bits à 1, en conséquence, peu importe ce qui se trouvait avant dans le registre, il sera mis à -1. OR reg, -1 est plus court que MOV reg, -1, donc MSVC utilise OR au lieu de ce dernier suivant, par exemple: [3.18.1 on page 677](#).

De même, AND reg, 0 efface tous les bits, par conséquent, elle se comporte comme MOV reg, 0.

XOR reg, reg, peu importe ce qui se trouvait précédemment dans le registre, efface tous les bits et se comporte donc comme MOV reg, 0.

## 2.2 Endianness

L'endianness (boutisme) est la façon de représenter les valeurs en mémoire.

### 2.2.1 Big-endian

La valeur 0x12345678 est représentée en mémoire comme:



adresse en mémoire	valeur de l'octet
+0	0x12
+1	0x34
+2	0x56
+3	0x78

Les CPUs big-endian comprennent les Motorola 68k, IBM POWER.

## 2.2.2 Little-endian

La valeur 0x12345678 est représentée en mémoire comme:

adresse en mémoire	valeur de l'octet
+0	0x78
+1	0x56
+2	0x34
+3	0x12

Les CPUs little-endian comprennent les Intel x86. Un exemple important d'utilisation de little-endian dans ce livre est: [1.35 on page 522](#).

## 2.2.3 Exemple

Prenons une système Linux MIPS big-endian déjà installé et prêt dans QEMU <sup>8</sup>.

Et compilons cet exemple simple:

```
#include <stdio.h>

int main()
{
    int v;

    v=123;

    printf ("%02X %02X %02X %02X\n",
            *(char*)&v,
            (((char*)&v)+1),
            (((char*)&v)+2),
            (((char*)&v)+3));
};
```

Après l'avoir lancé nous obtenons:

```
root@debian-mips:~# ./a.out
00 00 00 7B
```

C'est ça. 0x7B est 123 en décimal. En architecture little-endian, 7B est le premier octet (vous pouvez vérifier en x86 ou en x86-64, mais ici c'est le dernier, car l'octet le plus significatif vient en premier.

<sup>8</sup>Disponible au téléchargement ici: <https://people.debian.org/~aurel32/qemu/mips/>

C'est pourquoi il y a des distributions Linux séparées pour MIPS («mips» (big-endian) et «mipsel» (little-endian)). Il est impossible pour un binaire compilé pour une architecture de fonctionner sur un OS avec une architecture différente.

Il y a un exemple de MIPS big-endian dans ce livre: [1.30.4 on page 471](#).

## 2.2.4 Bi-endian

Les CPUs qui peuvent changer d'endianness sont les ARM, PowerPC, SPARC, MIPS, IA64<sup>9</sup>, etc.

## 2.2.5 Convertir des données

L'instruction BSWAP peut être utilisée pour la conversion.

Les paquets de données des réseaux TCP/IP utilisent la convention bit-endian, c'est donc pourquoi un programme travaillant en architecture little-endian doit convertir les valeurs. Les fonctions `htonl()` et `htons()` sont utilisées en général.

En TCP/IP, big-endian est aussi appelé «network byte order», tandis que l'ordre des octets sur l'ordinateur «host byte order». Le «host byte order» est little-endian sur les x86 Intel et les autres architectures little-endian, mais est big-endian sur les IBM POWER, donc `htonl()` et `htons()` ne modifient aucun octet sur cette dernière.

## 2.3 Mémoire

Il y a 3 grands types de mémoire:

- Mémoire globale AKA «allocation statique de mémoire». Pas besoin de l'allouer explicitement, l'allocation est effectuée juste en déclarant des variables/tableaux globalement. Ce sont des variables globales, se trouvant dans le segment de données ou de constantes. Elles sont accessibles globalement (ce qui est considéré comme un [anti-pattern](#)). Ce n'est pas pratique pour les buffers/tableaux, car ils doivent avoir une taille fixée. Les débordements de tampons se produisant ici le sont en général en réécrivant les variables ou les buffers se trouvant à côté d'eux en mémoire. Il y a un exemple dans ce livre: [1.12.3 on page 105](#).
- Stack (pile) AKA «allocation sur la pile». L'allocation est effectuée simplement en déclarant des variables/ tableaux localement dans la fonction. Ce sont en général des variables locales de la fonction. Parfois ces variables locales sont aussi visibles depuis les fonctions [appelées](#), si l'appelant passe un pointeur sur une variable à la fonction [appelée](#) qui va être exécutée). L'allocation et la dé-allocation sont très rapide, il suffit de décaler [SP](#).

Mais elles ne conviennent pas non plus pour les tampons/tableaux, car la taille du tampon doit être fixée, à moins qu'`alloca()` ([1.9.2 on page 49](#)) (ou un tableau de longueur variable) ne soit utilisé. Les débordements de tampons écrasent en général les structures de pile importantes: [1.26.2 on page 350](#).

---

<sup>9</sup>Intel Architecture 64 (Itanium)

- Heap (tas) AKA «allocation dynamique de mémoire». L'allocation/dé-allocation est effectuée en appelant `malloc()/free()` ou `new/delete` en C++. Ceci est la méthode la plus pratique: la taille du bloc peut être définie lors de l'exécution.

Il est possible de redimensionner (en utilisant `realloc()`), mais ça peut être long. Ceci est le moyen le plus lent d'allouer de la mémoire: L'allocation de mémoire doit gérer et mettre à jour toutes les structures de contrôle pendant l'allocation et la dé-allocation. Les débordements de tampons écrasent en général ces structures. L'allocation sur le tas est aussi la source des problèmes de fuite de mémoire: chaque bloc de mémoire doit être dé-alloué explicitement, mais on peut oublier de le faire, ou le faire de manière incorrecte.

Un autre problème est l'«utilisation après la libération»—utiliser un bloc de mémoire après que `free()` ait été appelé, ce qui est très dangereux.

Exemple dans ce livre: [1.30.2 on page 447](#).

## 2.4 CPU

### 2.4.1 Prédicteurs de branchement

Certains des derniers compilateurs essaient d'éliminer les instructions de saut. Il y a des exemples dans ce livre: [1.18.1 on page 178](#), [1.18.3 on page 188](#), [1.28.5 on page 424](#).

C'est parce que le prédicteur de branchement n'est pas toujours parfait, donc les compilateurs essaient de faire sans les sauts conditionnels, si possible.

Les instructions conditionnelles en ARM (comme `ADRcc`) sont une manière, une autre est l'instruction x86 `CMOVcc`.

### 2.4.2 Dépendances des données

Les CPUs modernes sont capables d'exécuter des instructions simultanément ([OOE<sup>10</sup>](#)), mais pour ce faire, le résultat d'une instruction dans un groupe ne doit pas influencer l'exécution des autres. Par conséquent, le compilateur s'efforce d'utiliser des instructions avec le minimum d'influence sur l'état du CPU.

C'est pourquoi l'instruction `LEA` est si populaire, car elle ne modifie pas les flags du CPU, tandis que d'autres instructions arithmétiques le font.

## 2.5 Fonctions de hachage

Un exemple très simple est `CRC32`, un algorithme qui fournit des checksum plus «fort» à des fins de vérifications d'intégrité. Il est impossible de restaurer le texte d'origine depuis la valeur du hash, il a beaucoup moins d'informations: Mais `CRC32` n'est pas cryptographiquement sûr: on sait comment modifier un texte afin que son

---

<sup>10</sup>Out-of-Order Execution

hash CRC32 résultant soit celui que l'on veut. Les fonctions cryptographiques sont protégées contre cela.

MD5, SHA1, etc. sont de telles fonctions et elles sont largement utilisées pour hacher les mots de passe des utilisateurs afin de les stocker dans une base de données. En effet: la base de données d'un forum Internet ne doit pas contenir les mots de passe des utilisateurs (une base de données volée compromettrait tous les mots de passe des utilisateurs) mais seulement les hachages (donc un cracker ne pourrait pas révéler les mots de passe). En outre, un forum Internet n'a pas besoin de connaître votre mot de passe exactement, il a seulement besoin de vérifier si son hachage est le même que celui dans la base de données, et vous donne accès s'ils correspondent. Une des méthodes de cracking la plus simple est simplement d'essayer de hacher tous les mots de passe possible pour voir celui qui correspond à la valeur recherchée. D'autres méthodes sont beaucoup plus complexes.

### 2.5.1 Comment fonctionnent les fonctions à sens unique?

Une fonction à sens unique est une fonction qui est capable de transformer une valeur en une autre, tandis qu'il est impossible (ou très difficile) de l'inverser. Certaines personnes éprouvent des difficultés à comprendre comment ceci est possible. Voici une démonstration simple.

Nous avons un vecteur de 10 nombres dans l'intervalle 0..9, chacun est présent une seule fois, par exemple:

4 6 0 1 3 5 7 8 9 2
---------------------

L'algorithme pour une fonction à sens unique la plus simple possible est:

- prendre le nombre à l'indice zéro (4 dans notre cas) ;
- prendre le nombre à l'indice 1 (6 dans notre cas) ;
- échanger les nombres aux positions 4 et 6.

Marquons les nombres aux positions 4 et 6:

4 6 0 1 3 5 7 8 9 2
^  ^

Échangeons-les et nous obtenons ce résultat:

4 6 0 1 7 5 3 8 9 2
---------------------

En regardant le résultat, et même si nous connaissons l'algorithme, nous ne pouvons pas connaître l'état initial de façon certaine, car les deux premiers nombres pourraient être 0 et/ou 1, et pourraient donc participer à la procédure d'échange.

Ceci est un exemple extrêmement simplifié pour la démonstration. Les fonctions à sens unique réelles sont bien plus complexes.

## Chapitre 3

# Exemples un peu plus avancés

### 3.1 Registre à zéro

Il manque un registre à zéro dans l'architecture x86, contrairement à MIPS et ARM. Toutefois, il arrive souvent que lorsqu'un compilateur assigne zéro à un registre, il y reste jusqu'à la fin de la fonction.

C'est le cas dans le jeu Mahjong de Windows 7 x86. EBX mis à zéro (en 0x010281BF) est utilisé pour initialiser les variables locales, passer un argument à zéro aux autres fonctions et pour comparer des valeurs avec lui

Listing 3.1 : Mahjong.exe de Windows 7 x86

```
.text:010281AE sub_10281AE      proc near ; CODE XREF: sub_1028790+4FFp
.text:010281AE                                     ; sub_102909A+357p ...
.text:010281AE
.text:010281AE var_34          = dword ptr -34h
.text:010281AE var_30          = dword ptr -30h
.text:010281AE var_2C          = dword ptr -2Ch
.text:010281AE var_28          = dword ptr -28h
.text:010281AE var_24          = dword ptr -24h
.text:010281AE var_20          = dword ptr -20h
.text:010281AE var_1C          = dword ptr -1Ch
.text:010281AE var_18          = dword ptr -18h
.text:010281AE var_14          = dword ptr -14h
.text:010281AE var_10          = dword ptr -10h
.text:010281AE var_4           = dword ptr -4
.text:010281AE arg_0           = dword ptr 8
.text:010281AE arg_4           = byte ptr 0Ch
.text:010281AE
.text:010281AE                push     28h
.text:010281B0                mov     eax, offset __ehandler ...
.text:010281B5                call   __EH_prolog3
.text:010281BA                mov     edi, ecx
```

```

.text:010281BC      mov     esi, [ebp+arg_0]
.text:010281BF      xor     ebx, ebx                ; *
.text:010281C1      mov     [ebp+var_10], ebx      ; *
.text:010281C4      cmp     [esi], ebx            ; *
.text:010281C6      jbe     short loc_10281E8
.text:010281C8      loc_10281C8:                  ; CODE XREF: sub_10281AE+38j
.text:010281C8      mov     eax, [esi+0Ch]
.text:010281CB      mov     ecx, [ebp+var_10]
.text:010281CE      push   dword ptr [eax+ecx*4]
.text:010281D1      call   sub_10506C9
.text:010281D6      mov     eax, [ebp+var_10]
.text:010281D9      pop     ecx
.text:010281DA      mov     ecx, [esi+0Ch]
.text:010281DD      mov     [ecx+eax*4], ebx      ; *
.text:010281E0      inc     eax
.text:010281E1      mov     [ebp+var_10], eax
.text:010281E4      cmp     eax, [esi]
.text:010281E6      jb     short loc_10281C8
.text:010281E8      loc_10281E8:                  ; CODE XREF: sub_10281AE+18j
.text:010281E8      mov     [esi], ebx            ; *
.text:010281EA      mov     [edi+14h], ebx        ; *
.text:010281ED      mov     [ebp+var_34], ebx     ; *
.text:010281F0      mov     [ebp+var_30], ebx     ; *
.text:010281F3      mov     [ebp+var_2C], 10h
.text:010281FA      mov     [ebp+var_28], ebx     ; *
.text:010281FD      mov     [ebp+var_4], ebx      ; *
.text:01028200      mov     [ebp+arg_0], ebx      ; *
.text:01028203      cmp     [edi+0B0h], ebx       ; *
.text:01028209      jbe     loc_10282C3
.text:0102820F      loc_102820F:                  ; CODE XREF: sub_10281AE+10Fj
.text:0102820F      mov     eax, [edi+0BCh]
.text:01028215      mov     ecx, [ebp+arg_0]
.text:01028218      mov     eax, [eax+ecx*4]
.text:0102821B      mov     [ebp+var_14], eax
.text:0102821E      cmp     eax, ebx              ; *
.text:01028220      jz     loc_10282A6
.text:01028226      push   ebx                    ; *
.text:01028227      push   eax
.text:01028228      mov     ecx, edi
.text:0102822A      call   sub_1026B3D
.text:0102822F      test   al, al
.text:01028231      jz     short loc_10282A6
.text:01028233      mov     [ebp+var_24], ebx     ; *
.text:01028236      mov     [ebp+var_20], ebx     ; *
.text:01028239      mov     [ebp+var_1C], 10h
.text:01028240      mov     [ebp+var_18], ebx     ; *
.text:01028243      lea   eax, [ebp+var_34]
.text:01028246      push   eax
.text:01028247      lea   eax, [ebp+var_24]
.text:0102824A      push   eax

```

```

.text:0102824B      push    [ebp+var_14]
.text:0102824E      mov     ecx, edi
.text:01028250      mov     byte ptr [ebp+var_4], 1
.text:01028254      call   sub_1026E4F
.text:01028259      mov     [ebp+var_10], ebx           ; *
.text:0102825C      cmp     [ebp+var_24], ebx         ; *
.text:0102825F      jbe    short loc_102829B
.text:01028261
.text:01028261 loc_1028261:      ; CODE XREF: sub_10281AE+EBj
.text:01028261      push   0Ch; Size
.text:01028263      call   sub_102E741
.text:01028268      pop    ecx
.text:01028269      cmp    eax, ebx                   ; *
.text:0102826B      jz     short loc_1028286
.text:0102826D      mov    edx, [ebp+var_10]
.text:01028270      mov    ecx, [ebp+var_18]
.text:01028273      mov    ecx, [ecx+edx*4]
.text:01028276      mov    edx, [ebp+var_14]
.text:01028279      mov    edx, [edx+4]
.text:0102827C      mov    [eax], edx
.text:0102827E      mov    [eax+4], ecx
.text:01028281      mov    [eax+8], ebx               ; *
.text:01028284      jmp    short loc_1028288
.text:01028286      ;
-----
.text:01028286
.text:01028286 loc_1028286:      ; CODE XREF: sub_10281AE+BDj
.text:01028286      xor    eax, eax
.text:01028288
.text:01028288 loc_1028288:      ; CODE XREF: sub_10281AE+D6j
.text:01028288      push   eax
.text:01028289      mov    ecx, esi
.text:0102828B      call   sub_104922B
.text:01028290      inc    [ebp+var_10]
.text:01028293      mov    eax, [ebp+var_10]
.text:01028296      cmp    eax, [ebp+var_24]
.text:01028299      jb     short loc_1028261
.text:0102829B
.text:0102829B loc_102829B:      ; CODE XREF: sub_10281AE+B1j
.text:0102829B      lea   ecx, [ebp+var_24]
.text:0102829E      mov    byte ptr [ebp+var_4], bl
.text:010282A1      call   sub_10349DB
.text:010282A6
.text:010282A6 loc_10282A6:      ; CODE XREF: sub_10281AE+72j
.text:010282A6      ; sub_10281AE+83j
.text:010282A6      push  [ebp+arg_0]
.text:010282A9      lea   ecx, [ebp+var_34]
.text:010282AC      call   sub_104922B
.text:010282B1      inc    [ebp+arg_0]
.text:010282B4      mov    eax, [ebp+arg_0]
.text:010282B7      cmp    eax, [edi+0B0h]
.text:010282BD      jb     loc_102820F
.text:010282C3
.text:010282C3 loc_10282C3:      ; CODE XREF: sub_10281AE+5Bj

```

```

.text:010282C3      cmp     [ebp+arg_4], bl
.text:010282C6      jz     short loc_1028337
.text:010282C8      mov     eax, dword_1088AD8
.text:010282CD      mov     esi, ds:EnableMenuItem
.text:010282D3      mov     edi, 40002
.text:010282D8      cmp     [eax+8], ebx     ; *
.text:010282DB      jnz    short loc_10282EC
.text:010282DD      push   3             ; uEnable
.text:010282DF      push   edi           ; uIDEnableItem
.text:010282E0      push   hMenu        ; hMenu
.text:010282E6      call  esi           ; EnableMenuItem
.text:010282E8      push   3
.text:010282EA      jmp    short loc_10282F7
.text:010282EC      ;
-----
.text:010282EC      loc_10282EC:                ; CODE XREF: sub_10281AE+12Dj
.text:010282EC      push   ebx           ; *
.text:010282ED      push   edi           ; uIDEnableItem
.text:010282EE      push   hMenu        ; hMenu
.text:010282F4      call  esi           ; EnableMenuItem
.text:010282F6      push   ebx           ; *
.text:010282F7      loc_10282F7:                ; CODE XREF: sub_10281AE+13Cj
.text:010282F7      push   edi           ; uIDEnableItem
.text:010282F8      push   hMenu        ; hMenu
.text:010282FE      call  esi           ; EnableMenuItem
.text:01028300      mov     ecx, dword_1088AD8
.text:01028306      call  sub_1020402
.text:0102830B      mov     edi, 40001
.text:01028310      test   al, al
.text:01028312      jz     short loc_1028321
.text:01028314      push   ebx           ; *
.text:01028315      push   edi           ; uIDEnableItem
.text:01028316      push   hMenu        ; hMenu
.text:0102831C      call  esi           ; EnableMenuItem
.text:0102831E      push   ebx           ; *
.text:0102831F      jmp    short loc_102832E
.text:01028321      ;
-----
.text:01028321      loc_1028321:                ; CODE XREF: sub_10281AE+164j
.text:01028321      push   3             ; uEnable
.text:01028323      push   edi           ; uIDEnableItem
.text:01028324      push   hMenu        ; hMenu
.text:0102832A      call  esi           ; EnableMenuItem
.text:0102832C      push   3             ; uEnable
.text:0102832E      loc_102832E:                ; CODE XREF: sub_10281AE+171j
.text:0102832E      push   edi           ; uIDEnableItem
.text:0102832F      push   hMenu        ; hMenu
.text:01028335      call  esi           ; EnableMenuItem
.text:01028337      loc_1028337:                ; CODE XREF: sub_10281AE+118j
.text:01028337      lea   ecx, [ebp+var_34]

```



```
.text:0102833A      call     sub_10349DB
.text:0102833F      call     ___EH_epilog3
.text:01028344      retn    8
.text:01028344 sub_10281AE      endp
```

À propos, [IDA](#) peut renommer un registre à l'intérieur d'une fonction (presser n) :

Listing 3.2 : Mahjong.exe de Windows 7 x86

```
.text:010281AE sub_10281AE      proc near
...
.text:010281AE zero = ebx
...
.text:010281BF      xor     zero, zero           ; *
.text:010281C1      mov     [ebp+var_10], zero   ; *
.text:010281C4      cmp     [esi], zero         ; *
.text:010281C6      jbe    short loc_10281E8
...

```

## 3.2 Double négation

Une façon répandue<sup>1</sup> de convertir des valeurs différentes de zéro en 1 (ou le booléen *true*) et la valeur zéro en 0 (ou le booléen *false*) est la déclaration `!!variable` :

```
int convert_to_bool(int a)
{
    return !!a;
};
```

GCC 5.4 x86 avec optimisation:

```
convert_to_bool:
    mov     edx, DWORD PTR [esp+4]
    xor     eax, eax
    test    edx, edx
    setne  al
    ret
```

XOR efface toujours la valeur de retour dans EAX, même si SETNE n'est pas déclenché. I.e., XOR met la valeur de retour par défaut à zéro.

Si la valeur en entrée n'est pas égale à zéro (le suffixe -NE dans l'instruction SET), 1 est mis dans AL, autrement AL n'est pas modifié.

<sup>1</sup>C'est sujet à controverse, car ça conduit à du code difficile à lire

Pourquoi est-ce que SETNE opère sur la partie 8-bit basse du registre EAX? Parce que ce qui compte c'est juste le dernier bit (0 or 1), puisque les autres bits sont mis à zéro par XOR.

Ainsi, ce code C/C++ peut être réécrit comme ceci:

```
int convert_to_bool(int a)
{
    if (a!=0)
        return 1;
    else
        return 0;
};
```

...ou même:

```
int convert_to_bool(int a)
{
    if (a)
        return 1;
    else
        return 0;
};
```

Les compilateurs visant des CPUs n'ayant pas d'instructions similaires à SET, génèrent dans ce cas des instructions de branchement, etc.

### 3.3 const correctness

Ceci est une fonctionnalité indûment sous-utilisée de nombreux langages de programmation. Pour en savoir plus à ce sujet: [1](#), [2](#).

Idéalement, tout ce que vous ne modifiez pas devrait avoir le modificateur *const*. Il est intéressant de savoir comment la *const correctness* est implémenté à bas niveau. Il n'y a pas de vérification des variables ni des arguments de fonction *const* lors de l'exécution (seulement des vérifications lors de la compilation). Mais les variables globales de ce type sont allouées dans le segment de données en lecture seule.

Cet exemple va planter, car il est compilé par MSVC pour win32, la variable globale *a* est allouée dans le segment de données `.rdata` en lecture seule:

```
const a=123;

void f(int *i)
{
    *i=11; // crash
};

int main()
{
    f(&a);
    return a;
};
```

Les chaînes C *anonymes* (non liées à un nom de variable) ont aussi un type `const char*`. Vous ne pouvez pas les modifier:

```
#include <string.h>
#include <stdio.h>

void alter_string(char *s)
{
    strcpy (s, "Goodbye!");
    printf ("Result: %s\n", s);
};

int main()
{
    alter_string ("Hello, world!\n");
};
```

Ce code va planter sur Linux ("segmentation fault") et sur Windows si il compilé par MinGW.

GCC pour Linux met toutes les chaînes de texte dans le segment de données .rodata, qui est explicitement en lecture seule ("read only data") :

```
$ objdump -s 1
...
Contents of section .rodata:
 400600 01000200 52657375 6c743a20 25730a00  ....Result: %s..
 400610 48656c6c 6f2c2077 6f726c64 210a00    Hello, world!..
```

Lorsque la fonction `alter_string()` essaye d'y écrire, une exception se produit.

Les choses sont différentes dans le code généré par MSVC, les chaînes sont situées dans le segment .data, qui n'a pas de flag READONLY. Les développeurs de MSVC ont-ils fait un faux pas?

```
C:\...\>objdump -s 1.exe
...
Contents of section .data:
 40b000 476f6f64 62796521 00000000 52657375  Goodbye!....Resu
 40b010 6c743a20 25730a00 48656c6c 6f2c2077  lt: %s..Hello, w
 40b020 6f726c64 210a0000 00000000 00000000  orld!.....
 40b030 01000000 00000000 c0cb4000 00000000  .....@.....
...
C:\...\>objdump -x 1.exe
...
Sections:
```

Idx	Name	Size	VMA	LMA	File off	Algn
0	.text	00006d2a	00401000	00401000	00000400	2**2
1	.rdata	00002262	00408000	00408000	00007200	2**2
2	.data	00000e00	0040b000	0040b000	00009600	2**2
3	.reloc	00000b98	0040e000	0040e000	0000a400	2**2

Toutefois, MinGW n'a pas cette erreur et alloue les chaînes de texte dans le segment .rdata.

### 3.3.1 Chaînes const se chevauchant

Le fait est qu'une chaîne C *anonyme* a un type *const* (1.5.1 on page 13), et que les chaînes C allouées dans le segment des constantes sont garanties d'être immuables, a cette conséquence intéressante: Le compilateur peut utiliser une partie spécifique de la chaîne.

Voyons cela avec un exemple:

```
#include <stdio.h>

int f1()
{
    printf ("world\n");
}

int f2()
{
    printf ("hello world\n");
}

int main()
{
    f1();
    f2();
}
```

La plupart des compilateurs C/C++ (MSVC inclus) allouent deux chaînes, mais voyons ce que fait GCC 4.8.1:

Listing 3.3 : GCC 4.8.1 + IDA

```
f1      proc near
s       = dword ptr -1Ch

        sub     esp, 1Ch
        mov     [esp+1Ch+s], offset s ; "world\n"
        call   _puts
        add     esp, 1Ch
```

```

f1          retn
           endp

f2          proc near

s           = dword ptr -1Ch

           sub     esp, 1Ch
           mov     [esp+1Ch+s], offset aHello ; "hello "
           call   _puts
           add     esp, 1Ch
           retn
f2          endp

aHello     db 'hello '
s          db 'world',0xa,0

```

Effectivement: lorsque nous affichons la chaîne «hello world» ses deux mots sont positionnés consécutivement en mémoire et l'appel à puts() depuis la fonction f2() n'est pas au courant que la chaîne est divisée. En fait, elle n'est pas divisée; elle l'est *virtuellement*, dans ce listing.

Lorsque puts() est appelé depuis f1(), il utilise la chaîne «world» ainsi qu'un octet à zéro. puts() ne sait pas qu'il y a quelque chose avant cette chaîne!

Cette astuce est souvent utilisée, au moins par GCC, et permet d'économiser de la mémoire. C'est proche du *string interning*.

Un autre exemple concernant ceci se trouve là: [3.4](#).

### 3.4 Exemple strstr()

Revenons au fait que GCC peut parfois utiliser une partie d'une chaîne de caractères: [3.3.1 on the preceding page](#).

La fonction *strstr()* de la bibliothèque standard C/C++ est utilisée pour trouver une occurrence dans une chaîne. C'est ce que nous voulons faire:

```

#include <string.h>
#include <stdio.h>

int main()
{
    char *s="Hello, world!";
    char *w=strstr(s, "world");

    printf ("%p, [%s]\n", s, s);
    printf ("%p, [%s]\n", w, w);
};

```

La sortie est:

```
0x8048530, [Hello, world!]
0x8048537, [world!]
```

La différence entre l'adresse de la chaîne originale et l'adresse de la sous-chaîne que *strstr()* a renvoyé est 7. En effet, la chaîne «Hello,» a une longueur de 7 caractères. La fonction *printf()* lors du second appel n'a aucune idée qu'il y a des autres caractères avant la chaîne passée et elle affiche des caractères depuis le milieu de la chaîne originale jusqu'à la fin (marquée par un octet à zéro).

### 3.5 qsort() revisité

(Revenons au fait que l'instruction CMP fonctionne comme SUB : [1.12.4 on page 119.](#))

Maintenant que vous êtes déjà familier avec la fonction *qsort()* ([1.33 on page 495](#)), voici un bel exemple où l'opération de comparaison (CMP) peut être remplacée par l'opération de soustraction (SUB).

```
/* fonction de comparaison qsort int */
int int_cmp(const void *a, const void *b)
{
    const int *ia = (const int *)a; // casting de types de pointeur
    const int *ib = (const int *)b;
    return *ia - *ib;
    /* comparaison d'entier: renvoie négatif si if b > a
    et positif si a > b */
}
```

([http://www.anyexample.com/programming/c/qsort\\_\\_sorting\\_array\\_of\\_strings\\_\\_integers\\_and\\_structs.xml](http://www.anyexample.com/programming/c/qsort__sorting_array_of_strings__integers_and_structs.xml) <http://archive.is/Hh3jz> )

Aussi, une implémentation typique de *strcmp()* (tiré d'OpenBSD) :

```
int
strcmp(const char *s1, const char *s2)
{
    while (*s1 == *s2++)
        if (*s1++ == 0)
            return (0);
    return (*(unsigned char *)s1 - *(unsigned char *)--s2);
}
```

### 3.6 Conversion de température

Un autre exemple très populaire dans les livres de programmation est un petit programme qui convertit une température de Fahrenheit vers Celsius ou inversement.

$$C = \frac{5 \cdot (F - 32)}{9}$$

Nous pouvons aussi ajouter une gestion des erreurs simples: 1) nous devons vérifier si l'utilisateur a entré un nombre correct; 2) nous devons tester si la température en Celsius n'est pas en dessous de  $-273$  (qui est en dessous du zéro absolu, comme vu pendant les cours de physique à l'école)

La fonction `exit()` termine le programme instantanément, sans retourner à la fonction [appelante](#).

### 3.6.1 Valeurs entières

```
#include <stdio.h>
#include <stdlib.h>

int main()
{
    int celsius, fahr;
    printf ("Enter temperature in Fahrenheit:\n");
    if (scanf ("%d", &fahr)!=1)
    {
        printf ("Error while parsing your input\n");
        exit(0);
    };

    celsius = 5 * (fahr-32) / 9;

    if (celsius<-273)
    {
        printf ("Error: incorrect temperature!\n");
        exit(0);
    };
    printf ("Celsius: %d\n", celsius);
};
```

### MSVC 2012 x86 avec optimisation

Listing 3.4 : MSVC 2012 x86 avec optimisation

```
$SG4228 DB      'Enter temperature in Fahrenheit:', 0aH, 00H
$SG4230 DB      '%d', 00H
$SG4231 DB      'Error while parsing your input', 0aH, 00H
$SG4233 DB      'Error: incorrect temperature!', 0aH, 00H
$SG4234 DB      'Celsius: %d', 0aH, 00H

_fahr$ = -4      ; taille = 4
_main PROC
    push    ecx
    push    esi
    mov     esi, DWORD PTR __imp__printf
    push    OFFSET $SG4228      ; 'Enter temperature in Fahrenheit:'
    call   esi                  ; appeler printf()
    lea    eax, DWORD PTR _fahr$[esp+12]
    push    eax
```

```

    push    OFFSET $SG4230          ; '%d'
    call   DWORD PTR __imp__scanf
    add    esp, 12
    cmp    eax, 1
    je     SHORT $LN2@main
    push   OFFSET $SG4231          ; 'Error while parsing your input'
    call   esi                      ; appeler printf()
    add    esp, 4
    push   0
    call   DWORD PTR __imp__exit
$LN9@main:
$LN2@main:
    mov    eax, DWORD PTR _fahr$[esp+8]
    add    eax, -32                 ; fffffffe0H
    lea   ecx, DWORD PTR [eax+eax*4]
    mov    eax, 954437177          ; 38e38e39H
    imul  ecx
    sar   edx, 1
    mov    eax, edx
    shr   eax, 31                 ; 0000001fH
    add   eax, edx
    cmp   eax, -273               ; fffffeeefH
    jge   SHORT $LN1@main
    push   OFFSET $SG4233          ; 'Error: incorrect temperature!'
    call   esi                      ; appeler printf()
    add    esp, 4
    push   0
    call   DWORD PTR __imp__exit
$LN10@main:
$LN1@main:
    push   eax
    push   OFFSET $SG4234          ; 'Celsius: %d'
    call   esi                      ; appeler printf()
    add    esp, 8
    ; renvoyer 0 - d'après le standard C99
    xor   eax, eax
    pop   esi
    pop   ecx
    ret   0
$LN8@main:
_main   ENDP

```

Ce que l'on peut en dire:

- L'adresse de `printf()` est d'abord chargée dans le registre ESI, donc les futurs appels à `printf()` seront faits juste par l'instruction `CALL ESI`. C'est une technique très populaire des compilateurs, possible si plusieurs appels consécutifs vers la même fonction sont présents dans le code, et/ou s'il y a un registre disponible qui peut être utilisé pour ça.
- Nous voyons l'instruction `ADD EAX, -32` à l'endroit où 32 doit être soustrait de la valeur.  $EAX = EAX + (-32)$  est équivalent à  $EAX = EAX - 32$  et curieusement, le compilateur a décidé d'utiliser `ADD` au lieu de `SUB`. Peut-être que ça en vaut



la peine, difficile d'en être sûr.

- L'instruction LEA est utilisée quand la valeur est multipliée par 5: `lea ecx, DWORD PTR [eax+eax*4]`. Oui,  $i + i * 4$  équivaut à  $i * 5$  et LEA s'exécute plus rapidement que IMUL.  
D'ailleurs, la paire d'instructions `SHL EAX, 2 / ADD EAX, EAX` peut aussi être utilisée ici— certains compilateurs le font.
- La division par l'astuce de la multiplication (3.12 on page 636) est aussi utilisée ici.
- `main()` retourne 0 si nous n'avons pas `return 0` à la fin. Le standard C99 nous dit [*ISO/IEC 9899:TC3 (C C99 standard), (2007)5.1.2.2.3*] que `main()` va retourner 0 dans le cas où la déclaration `return` est manquante. Cette règle fonctionne uniquement pour la fonction `main()`.

Cependant, MSVC ne supporte pas officiellement C99, mais peut-être qu'il le supporte partiellement?

### MSVC 2012 x64 avec optimisation

Le code est quasiment le même, mais nous trouvons une instruction `INT 3` après chaque appel à `exit()`.

```
xor    ecx, ecx
call   QWORD PTR __imp_exit
int    3
```

`INT 3` est un point d'arrêt du debugger.

C'est connu que `exit()` est l'une des fonctions qui ne retourne jamais <sup>2</sup>, donc si elle le fait, quelque chose de vraiment étrange est arrivé et il est temps de lancer le debugger.

### 3.6.2 Valeurs à virgule flottante

```
#include <stdio.h>
#include <stdlib.h>

int main()
{
    double celsius, fahr;
    printf ("Enter temperature in Fahrenheit:\n");
    if (scanf ("%lf", &fahr)!=1)
    {
        printf ("Error while parsing your input\n");
        exit(0);
    };

    celsius = 5 * (fahr-32) / 9;
```

<sup>2</sup>une autre connue est `longjmp()`

```

    if (celsius<-273)
    {
        printf ("Error: incorrect temperature!\n");
        exit(0);
    };
    printf ("Celsius: %lf\n", celsius);
};

```

MSVC 2010 x86 utilise des instructions [FPU](#)...

Listing 3.5 : MSVC 2010 x86 avec optimisation

```

$SG4038 DB      'Enter temperature in Fahrenheit:', 0aH, 00H
$SG4040 DB      '%lf', 00H
$SG4041 DB      'Error while parsing your input', 0aH, 00H
$SG4043 DB      'Error: incorrect temperature!', 0aH, 00H
$SG4044 DB      'Celsius: %lf', 0aH, 00H

__real@c071100000000000 DQ 0c07110000000000r    ; -273
__real@4022000000000000 DQ 0402200000000000r    ; 9
__real@4014000000000000 DQ 0401400000000000r    ; 5
__real@4040000000000000 DQ 0404000000000000r    ; 32

_fahr$ = -8      ; taille = 8
_main PROC
    sub     esp, 8
    push   esi
    mov     esi, DWORD PTR __imp__printf
    push   OFFSET $SG4038      ; 'Enter temperature in Fahrenheit:'
    call   esi                 ; appeler printf()
    lea    eax, DWORD PTR _fahr$[esp+16]
    push   eax
    push   OFFSET $SG4040      ; '%lf'
    call   DWORD PTR __imp__scanf
    add    esp, 12
    cmp    eax, 1
    je     SHORT $LN2@main
    push   OFFSET $SG4041      ; 'Error while parsing your input'
    call   esi                 ; appeler printf()
    add    esp, 4
    push   0
    call   DWORD PTR __imp__exit
$LN2@main:
    fld    QWORD PTR _fahr$[esp+12]
    fsub   QWORD PTR __real@4040000000000000 ; 32
    fmul   QWORD PTR __real@4014000000000000 ; 5
    fdiv   QWORD PTR __real@4022000000000000 ; 9
    fld    QWORD PTR __real@c071100000000000 ; -273
    fcomp  ST(1)
    fnstsw ax
    test   ah, 65 ; 00000041H
    jne   SHORT $LN1@main
    push   OFFSET $SG4043      ; 'Error: incorrect temperature!'
    fstp   ST(0)

```

```

    call    esi                ; appeler printf()
    add    esp, 4
    push  0
    call   DWORD PTR __imp__exit
$LN1@main:
    sub    esp, 8
    fstp   QWORD PTR [esp]
    push  OFFSET $SG4044      ; 'Celsius: %lf'
    call   esi
    add    esp, 12
    ; renvoyer 0 - d'après le standard C99
    xor    eax, eax
    pop    esi
    add    esp, 8
    ret    0
$LN10@main:
_main   ENDP

```

...mais MSVC 2012 utilise à la place des instructions [SIMD](#) :

Listing 3.6 : MSVC 2010 x86 avec optimisation

```

$SG4228 DB    'Enter temperature in Fahrenheit:', 0aH, 00H
$SG4230 DB    '%lf', 00H
$SG4231 DB    'Error while parsing your input', 0aH, 00H
$SG4233 DB    'Error: incorrect temperature!', 0aH, 00H
$SG4234 DB    'Celsius: %lf', 0aH, 00H
__real@c071100000000000 DQ 0c07110000000000r    ; -273
__real@4040000000000000 DQ 0404000000000000r    ; 32
__real@4022000000000000 DQ 0402200000000000r    ; 9
__real@4014000000000000 DQ 0401400000000000r    ; 5

_fahr$ = -8      ; taile = 8
_main   PROC
    sub    esp, 8
    push  esi
    mov    esi, DWORD PTR __imp__printf
    push  OFFSET $SG4228      ; 'Enter temperature in Fahrenheit:'
    call   esi                ; appeler printf()
    lea   eax, DWORD PTR _fahr$[esp+16]
    push  eax
    push  OFFSET $SG4230      ; '%lf'
    call   DWORD PTR __imp__scanf
    add    esp, 12
    cmp    eax, 1
    je    SHORT $LN2@main
    push  OFFSET $SG4231      ; 'Error while parsing your input'
    call   esi                ; appeler printf()
    add    esp, 4
    push  0
    call   DWORD PTR __imp__exit
$LN9@main:
$LN2@main:
    movsd xmm1, QWORD PTR _fahr$[esp+12]

```

```

subsd   xmm1, QWORD PTR __real@4040000000000000 ; 32
movsd   xmm0, QWORD PTR __real@0711000000000000 ; -273
mulsd   xmm1, QWORD PTR __real@4014000000000000 ; 5
divsd   xmm1, QWORD PTR __real@4022000000000000 ; 9
comisd  xmm0, xmm1
jbe     SHORT $LN1@main
push    OFFSET $SG4233          ; 'Error: incorrect temperature!'
call   esi                     ; appeler printf()
add     esp, 4
push    0
call   DWORD PTR __imp__exit
$LN10@main:
$LN1@main:
sub     esp, 8
movsd   QWORD PTR [esp], xmm1
push    OFFSET $SG4234          ; 'Celsius: %lf'
call   esi                     ; appeler printf()
add     esp, 12
; renvoyer 0 - d'après le standard C99
xor     eax, eax
pop     esi
add     esp, 8
ret     0
$LN8@main:
_main   ENDP

```

Bien sûr, les instructions **SIMD** sont disponibles dans le mode x86, incluant celles qui fonctionnent avec les nombres à virgule flottante.

C'est un peu plus simple de les utiliser pour les calculs, donc le nouveau compilateur de Microsoft les utilise.

Nous pouvons aussi voir que la valeur  $-273$  est chargée dans le registre `XMM0` trop tôt. Et c'est OK, parce que le compilateur peut mettre des instructions dans un ordre différent de celui du code source.

## 3.7 Suite de Fibonacci

Un autre exemple très utilisé dans les livres de programmation est la fonction récursive qui génère les termes de la suite de Fibonacci<sup>3</sup>. Cette suite est très simple: chaque nombre consécutif est la somme des deux précédents. Les deux premiers termes sont 0 et 1 ou 1 et 1.

La suite commence comme ceci:

0, 1, 1, 2, 3, 5, 8, 13, 21, 34, 55, 89, 144, 233, 377, 610, 987, 1597, 2584, 4181...

### 3.7.1 Exemple #1

L'implémentation est simple. Ce programme génère la suite jusqu'à 21.

<sup>3</sup><http://oeis.org/A000045>

```

#include <stdio.h>

void fib (int a, int b, int limit)
{
    printf ("%d\n", a+b);
    if (a+b > limit)
        return;
    fib (b, a+b, limit);
};

int main()
{
    printf ("0\n1\n1\n");
    fib (1, 1, 20);
};

```

Listing 3.7 : MSVC 2010 x86

```

_a$ = 8           ; size = 4
_b$ = 12          ; size = 4
_limit$ = 16      ; size = 4
_fib PROC
    push        ebp
    mov         ebp, esp
    mov         eax, DWORD PTR _a$[ebp]
    add         eax, DWORD PTR _b$[ebp]
    push        eax
    push        OFFSET $SG2643
    call        DWORD PTR __imp__printf
    add         esp, 8
    mov         ecx, DWORD PTR _a$[ebp]
    add         ecx, DWORD PTR _b$[ebp]
    cmp         ecx, DWORD PTR _limit$[ebp]
    jle         $LN1@fib
    jmp         $LN2@fib
$LN1@fib:
    mov         edx, DWORD PTR _limit$[ebp]
    push        edx
    mov         eax, DWORD PTR _a$[ebp]
    add         eax, DWORD PTR _b$[ebp]
    push        eax
    mov         ecx, DWORD PTR _b$[ebp]
    push        ecx
    call        _fib
    add         esp, 12
$LN2@fib:
    pop         ebp
    ret         0
_fib ENDP

_main PROC
    push        ebp
    mov         ebp, esp

```

```
    push    OFFSET $SG2647 ; "0\n1\n1\n"  
    call   DWORD PTR __imp__printf  
    add    esp, 4  
    push   20  
    push   1  
    push   1  
    call   _fib  
    add    esp, 12  
    xor    eax, eax  
    pop    ebp  
    ret    0  
_main    ENDP
```

Nous allons illustrer les frames de pile avec ceci.

Chargeons cet exemple dans OllyDbg et traçons jusqu'au dernier appel de f() :

The screenshot displays the OllyDbg interface for the 'fib' module. The assembly window shows the following instructions:

```

00FD1000 55          PUSH EBP
00FD1001 8BEC       MOV EBP,ESP
00FD1003 8B45 08    MOV EAX,DWORD PTR SS:[EBP+8]
00FD1006 0345 0C    ADD EAX,DWORD PTR SS:[EBP+C]
00FD1009 50         PUSH EAX
00FD100A 68 0030FD00 PUSH fib.00FD3000
00FD100F FF15 0020FD00 CALL DWORD PTR DS:[<&MSVCR100.printf>]
00FD1015 83C4 08    ADD ESP,8
00FD1018 8B4D 08    MOV ECX,DWORD PTR SS:[EBP+8]
00FD101B 034D 0C    ADD ECX,DWORD PTR SS:[EBP+C]
00FD101E 3B4D 10    CMP ECX,DWORD PTR SS:[EBP+10]
00FD1023 > 7E 02     JLE SHORT fib.00FD1025
00FD1025 > 8B55 10    MOV EDI,DWORD PTR SS:[EBP+10]
00FD1028 52         PUSH EDI
00FD1029 8B45 08    MOV EAX,DWORD PTR SS:[EBP+8]
00FD102C 0345 0C    ADD EAX,DWORD PTR SS:[EBP+C]
00FD102F 50         PUSH EAX
00FD1030 8B4D 0C    MOV ECX,DWORD PTR SS:[EBP+C]
00FD1033 51         PUSH ECX
00FD1034 EB C7FFFF CALL fib.00FD1000
00FD1039 83C4 0C    ADD ESP,0C
00FD103C > 5D         POP EBP
00FD103D C3         RETN
  
```

The registers window shows the following values:

```

Registers (FPU)
EAX 00000003
ECX 00000015
EDX 000CE3C8
EBX 00000000
ESP 0035F948
EBP 0035F950
ESI 00000001
EDI 00FD3378 fib.00FD3378
EIP 00FD103D fib.00FD103D
  
```

The dump window shows the following memory addresses and values:

```

Address Hex dump ASCII
00FD3000 25 64 0A 00 31 0A 00 00 %d..i...
00FD3008 FF FF FF FF FF FF FF FF
00FD3010 FE FF FF FF 01 00 00 00
00FD3018 E8 A0 98 3D 17 5F 64 C2 wab=#_d_
00FD3020 01 00 00 00 40 29 68 00 @...@)h.
00FD3028 C8 12 68 00 00 00 00 00
00FD3030 00 00 00 00 00 00 00 00
00FD3038 00 00 00 00 00 00 00 00
00FD3040 00 00 00 00 00 00 00 00
00FD3048 00 00 00 00 00 00 00 00
00FD3050 00 00 00 00 00 00 00 00
00FD3058 00 00 00 00 00 00 00 00
00FD3060 00 00 00 00 00 00 00 00
00FD3068 00 00 00 00 00 00 00 00
00FD3070 00 00 00 00 00 00 00 00
00FD3078 00 00 00 00 00 00 00 00
00FD3080 00 00 00 00 00 00 00 00
00FD3088 00 00 00 00 00 00 00 00
00FD3090 00 00 00 00 00 00 00 00
00FD3098 00 00 00 00 00 00 00 00
00FD30A0 00 00 00 00 00 00 00 00
00FD30A8 00 00 00 00 00 00 00 00
00FD30B0 00 00 00 00 00 00 00 00
00FD30B8 00 00 00 00 00 00 00 00
00FD30C0 00 00 00 00 00 00 00 00
00FD30C8 00 00 00 00 00 00 00 00
00FD30D0 00 00 00 00 00 00 00 00
00FD30D8 00 00 00 00 00 00 00 00
00FD30E0 00 00 00 00 00 00 00 00
00FD30E8 00 00 00 00 00 00 00 00
00FD30F0 00 00 00 00 00 00 00 00
00FD30F8 00 00 00 00 00 00 00 00
00FD3100 00 00 00 00 00 00 00 00
00FD3108 00 00 00 00 00 00 00 00
00FD3110 00 00 00 00 00 00 00 00
00FD3118 00 00 00 00 00 00 00 00
00FD3120 00 00 00 00 00 00 00 00
  
```

Fig. 3.1: OllyDbg : dernier appel de f()

Examinons plus attentivement la pile. Les commentaires ont été ajoutés par l'auteur de ce livre <sup>4</sup> :

```

0035F940 00FD1039 RETURN to fib.00FD1039 from fib.00FD1000
0035F944 00000008 1er argument: a
0035F948 0000000D 2nd argument b
0035F94C 00000014 3ème argument: limit
0035F950 /0035F964 registre EBP sauvé
0035F954 |00FD1039 RETURN to fib.00FD1039 from fib.00FD1000
0035F958 |00000005 1er argument: a
0035F95C |00000008 2nd argument: b
0035F960 |00000014 3ème argument: limit
0035F964 ]0035F978 registre EBP sauvé
0035F968 |00FD1039 RETURN to fib.00FD1039 from fib.00FD1000
0035F96C |00000003 1er argument: a
0035F970 |00000005 2nd argument: b
0035F974 |00000014 3ème argument: limit
0035F978 ]0035F98C registre EBP sauvé
0035F97C |00FD1039 RETURN to fib.00FD1039 from fib.00FD1000
0035F980 |00000002 1er argument: a
0035F984 |00000003 2nd argument: b
0035F988 |00000014 3ème argument: limit
0035F98C ]0035F9A0 registre EBP sauvé
0035F990 |00FD1039 RETURN to fib.00FD1039 from fib.00FD1000
0035F994 |00000001 1er argument: a
0035F998 |00000002 2nd argument: b
0035F99C |00000014 3ème argument: limit
0035F9A0 ]0035F9B4 registre EBP sauvé
0035F9A4 |00FD105C RETURN to fib.00FD105C from fib.00FD1000
0035F9A8 |00000001 1er argument: a \
0035F9AC |00000001 2nd argument: b | préparé dans main() pour f1()
0035F9B0 |00000014 3ème argument: limit /
0035F9B4 ]0035F9F8 registre EBP sauvé
0035F9B8 |00FD11D0 RETURN to fib.00FD11D0 from fib.00FD1040
0035F9BC |00000001 main() 1er argument: argc \
0035F9C0 |006812C8 main() 2nd argument: argv | préparé dans CRT pour ↵
    ↵ main()
0035F9C4 |00682940 main() 3ème argument: envp /

```

La fonction est récursive <sup>5</sup>, donc la pile ressemble à un «sandwich».

Nous voyons que l'argument *limit* est toujours le même (0x14 ou 20), mais que les arguments *a* et *b* sont différents pour chaque appel.

Il y a aussi ici le RA-s et la valeur sauvée de EBP. OllyDbg est capable de déterminer les frames basés sur EBP, donc il les dessine ces accolades. Les valeurs dans chaque accolade constituent la **frame de pile**, autrement dit, la zone de la pile qu'un appel de fonction utilise comme espace dédié.

Nous pouvons aussi dire que chaque appel de fonction ne doit pas accéder les éléments de la pile au delà des limites de son bloc (en excluant les arguments de la

<sup>4</sup>À propos, il est possible de sélectionner plusieurs entrées dans OllyDbg et de les copier dans le presse-papier (Ctrl-C). C'est ce qui a été fait par l'auteur pour cet exemple.

<sup>5</sup>i.e., elle s'appelle elle-même



fonction), bien que cela soit techniquement possible.

C'est généralement vrai, à moins que la fonction n'ait des bugs.

Chaque valeur sauvée de EBP est l'adresse de la [structure de pile locale](#) précédente: c'est la raison pour laquelle certains débogueurs peuvent facilement diviser la pile en blocs et afficher chaque argument de la fonction.

Comme nous le voyons ici, chaque exécution de fonction prépare les arguments pour l'appel de fonction suivant.

À la fin, nous voyons les 3 arguments de `main()`. `argc` vaut 1 (oui, en effet, nous avons lancé le programme sans argument sur la ligne de commande).

Ceci peut conduire facilement à un débordement de pile: il suffit de supprimer (ou commenter) le test de la limite et ça va planter avec l'exception `0xC00000FD` (stack overflow).

### 3.7.2 Exemple #2

Ma fonction a quelques redondances, donc ajoutons une nouvelle variable locale `next` et remplaçons tout les «`a+b`» avec elle:

```
#include <stdio.h>

void fib (int a, int b, int limit)
{
    int next=a+b;
    printf ("%d\n", next);
    if (next > limit)
        return;
    fib (b, next, limit);
};

int main()
{
    printf ("0\n1\n1\n1\n");
    fib (1, 1, 20);
};
```

C'est la sortie de MSVC sans optimisation, donc la variable `next` est allouée sur la pile locale:

Listing 3.8 : MSVC 2010 x86

```
_next$ = -4      ; size = 4
_a$ = 8         ; size = 4
_b$ = 12        ; size = 4
_limit$ = 16    ; size = 4
_fib          PROC
    push       ebp
    mov        ebp, esp
    push       ecx
    mov        eax, DWORD PTR _a$[ebp]
    add        eax, DWORD PTR _b$[ebp]
```

```

        mov     DWORD PTR _next$[ebp], eax
        mov     ecx, DWORD PTR _next$[ebp]
        push   ecx
        push   OFFSET $SG2751 ; '%d'
        call   DWORD PTR __imp__printf
        add     esp, 8
        mov     edx, DWORD PTR _next$[ebp]
        cmp     edx, DWORD PTR _limit$[ebp]
        jle    SHORT $LN1@fib
        jmp    SHORT $LN2@fib
$LN1@fib:
        mov     eax, DWORD PTR _limit$[ebp]
        push   eax
        mov     ecx, DWORD PTR _next$[ebp]
        push   ecx
        mov     edx, DWORD PTR _b$[ebp]
        push   edx
        call   _fib
        add     esp, 12
$LN2@fib:
        mov     esp, ebp
        pop     ebp
        ret    0
_fib    ENDP

_main  PROC
        push   ebp
        mov     ebp, esp
        push   OFFSET $SG2753 ; "0\n1\n1\n"
        call   DWORD PTR __imp__printf
        add     esp, 4
        push   20
        push   1
        push   1
        call   _fib
        add     esp, 12
        xor     eax, eax
        pop     ebp
        ret    0
_main  ENDP

```

Chargeons-le à nouveau dans OllyDbg :

The screenshot displays the OllyDbg interface for the 'main thread, module fib2'. The assembly window shows the following instructions:

```

00E01007 8345 0C ADD EAX,DWORD PTR SS:[EBP+C]
00E0100A 8945 FC MOV DWORD PTR SS:[EBP-4],EAX
00E0100D 8B4D FC MOV ECX,DWORD PTR SS:[EBP-4]
00E01010 51 PUSH ECX
00E01011 68 0030E000 PUSH fib2.00E03000
00E01016 FF15 0020E000 CALL DWORD PTR DS:[<&MSUCR100.printf>]
00E0101C 83C4 08 ADD ESP,8
00E0101F 8B55 FC MOV EDX,DWORD PTR SS:[EBP-4]
00E01022 3B55 10 CMP EDX,DWORD PTR SS:[EBP+10]
00E01025 7E 02 JLE SHORT fib2.00E01029
00E01027 EB 14 JMP SHORT fib2.00E0103D
00E01029 8B45 10 MOV EAX,DWORD PTR SS:[EBP+10]
00E0102C 50 PUSH EAX
00E0102D 8B4D FC MOV ECX,DWORD PTR SS:[EBP-4]
00E01030 51 PUSH ECX
00E01031 8B55 0C MOV EDX,DWORD PTR SS:[EBP+C]
00E01034 52 PUSH EDX
00E01035 E8 C6FFFFFF CALL fib2.00E01000
00E0103A 83C4 0C ADD ESP,0C
00E0103D 8BE5 JMP SHORT fib2.00E0103D
00E0103F 5D POP EBP
00E01040 C3 RETN
00E01041 CC INT3
00E01042 CC INT3
  
```

The registers window shows the following values:

```

Registers (FPU)
EAX 00000003
ECX 6F085617 MSUCR100.6F085617
EDX 00000015
EBX 00000000
ESP 0029FC14
EBP 0029FC28
ESI 00000001
EDI 00E03378 fib2.00E03378
EIP 00E01040 fib2.00E01040
  
```

The stack window shows the following return addresses:

```

00E0103A 00000008 RETURN to fib2.00E0103A from fib2.00E01000
00E01038 00000000
00E01036 00000014
00E01034 00000000
00E01032 00000000
00E01030 00E0103A RETURN to fib2.00E0103A from fib2.00E01000
00E01028 00000005
00E01026 00000008
00E01024 00000014
00E01022 00000008
00E01020 00000008
00E01018 00E0103A RETURN to fib2.00E0103A from fib2.00E01000
00E01016 00000003
00E01014 00000005
00E01012 00000008
00E01010 00000014
00E01008 00000005
00E01006 00000005
00E01004 00000005
00E01002 00000005
00E01000 00E0103A RETURN to fib2.00E0103A from fib2.00E01000
00E00FF8 00000001
00E00FE6 00000002
00E00FD4 00000003
00E00FC2 00000014
00E00FB0 00000003
00E00FA8 0029FC70 RETURN to fib2.00E0103A from fib2.00E01000
00E00F96 00000002
00E00F84 00000003
00E00F72 00000014
00E00F60 00000003
00E00F48 0029FC88 RETURN to fib2.00E0103A from fib2.00E01000
00E00F36 00E0103A
00E00F24 00000001
00E00F12 00000002
00E00F00 00000014
00E00EF8 00000002
00E00EE6 0029FC9C RETURN to fib2.00E0106C from fib2.00E01000
00E00ED4 00000001
00E00EC2 00000001
00E00EA0 00000014
00E00E88 0029FCE0 RETURN to fib2.00E011E0 from fib2.00E01050
00E00E76 00000000
00E00E64 00000001
00E00E52 000812C8
00E00E40 00082940
00E00E28 BFF371AC
00E00E16 00000000
00E00E04 00000000
00E00DF2 7EFD0000
00E00DE0 00000000
00E00DC8 00000000
00E00DB6 0029FC00
00E00DA4 0029FC00
00E00D92 0029FC00
00E00D80 0029FC00
00E00D68 0029FC00
00E00D56 0029FC00
00E00D44 0029FC00
00E00D32 0029FC00
00E00D20 0029FC00
00E00D08 0029FC00
00E00CF6 0029FC00
00E00CE4 0029FC00
00E00CD2 0029FC00
00E00CB0 0029FC00
00E00C98 0029FC00
00E00C86 0029FC00
00E00C74 0029FC00
00E00C62 0029FC00
00E00C50 0029FC00
00E00C38 0029FC00
00E00C26 0029FC00
00E00C14 0029FC00
00E00C02 0029FC00
00E00BF0 0029FC00
00E00BD8 0029FC00
00E00BC6 0029FC00
00E00BB4 0029FC00
00E00BA2 0029FC00
00E00B90 0029FC00
00E00B78 0029FC00
00E00B66 0029FC00
00E00B54 0029FC00
00E00B42 0029FC00
00E00B30 0029FC00
00E00B18 0029FC00
00E00B06 0029FC00
00E00AF4 0029FC00
00E00AE2 0029FC00
00E00AD0 0029FC00
00E00AB8 0029FC00
00E00AA6 0029FC00
00E00A94 0029FC00
00E00A82 0029FC00
00E00A70 0029FC00
00E00A58 0029FC00
00E00A46 0029FC00
00E00A34 0029FC00
00E00A22 0029FC00
00E00A10 0029FC00
00E00998 0029FC00
00E00986 0029FC00
00E00974 0029FC00
00E00962 0029FC00
00E00950 0029FC00
00E00938 0029FC00
00E00926 0029FC00
00E00914 0029FC00
00E00902 0029FC00
00E008F0 0029FC00
00E008E8 0029FC00
00E008D6 0029FC00
00E008C4 0029FC00
00E008B2 0029FC00
00E008A0 0029FC00
00E00888 0029FC00
00E00876 0029FC00
00E00864 0029FC00
00E00852 0029FC00
00E00840 0029FC00
00E00828 0029FC00
00E00816 0029FC00
00E00804 0029FC00
00E007F2 0029FC00
00E007E0 0029FC00
00E007D8 0029FC00
00E007C6 0029FC00
00E007B4 0029FC00
00E007A2 0029FC00
00E00790 0029FC00
00E00778 0029FC00
00E00766 0029FC00
00E00754 0029FC00
00E00742 0029FC00
00E00730 0029FC00
00E00718 0029FC00
00E00706 0029FC00
00E006F4 0029FC00
00E006E2 0029FC00
00E006D0 0029FC00
00E006C8 0029FC00
00E006B6 0029FC00
00E006A4 0029FC00
00E00692 0029FC00
00E00680 0029FC00
00E00668 0029FC00
00E00656 0029FC00
00E00644 0029FC00
00E00632 0029FC00
00E00620 0029FC00
00E00608 0029FC00
00E005F6 0029FC00
00E005E4 0029FC00
00E005D2 0029FC00
00E005C0 0029FC00
00E005B8 0029FC00
00E005A6 0029FC00
00E00594 0029FC00
00E00582 0029FC00
00E00570 0029FC00
00E00558 0029FC00
00E00546 0029FC00
00E00534 0029FC00
00E00522 0029FC00
00E00510 0029FC00
00E004F8 0029FC00
00E004E6 0029FC00
00E004D4 0029FC00
00E004C2 0029FC00
00E004B0 0029FC00
00E00498 0029FC00
00E00486 0029FC00
00E00474 0029FC00
00E00462 0029FC00
00E00450 0029FC00
00E00438 0029FC00
00E00426 0029FC00
00E00414 0029FC00
00E00402 0029FC00
00E003F0 0029FC00
00E003E8 0029FC00
00E003D6 0029FC00
00E003C4 0029FC00
00E003B2 0029FC00
00E003A0 0029FC00
00E00388 0029FC00
00E00376 0029FC00
00E00364 0029FC00
00E00352 0029FC00
00E00340 0029FC00
00E00328 0029FC00
00E00316 0029FC00
00E00304 0029FC00
00E002F2 0029FC00
00E002E0 0029FC00
00E002D8 0029FC00
00E002C6 0029FC00
00E002B4 0029FC00
00E002A2 0029FC00
00E00290 0029FC00
00E00278 0029FC00
00E00266 0029FC00
00E00254 0029FC00
00E00242 0029FC00
00E00230 0029FC00
00E00218 0029FC00
00E00206 0029FC00
00E001F4 0029FC00
00E001E2 0029FC00
00E001D0 0029FC00
00E001C8 0029FC00
00E001B6 0029FC00
00E001A4 0029FC00
00E00192 0029FC00
00E00180 0029FC00
00E00168 0029FC00
00E00156 0029FC00
00E00144 0029FC00
00E00132 0029FC00
00E00120 0029FC00
00E00108 0029FC00
00E000F6 0029FC00
00E000E4 0029FC00
00E000D2 0029FC00
00E000C0 0029FC00
00E000B8 0029FC00
00E000A6 0029FC00
00E00094 0029FC00
00E00082 0029FC00
00E00070 0029FC00
00E00058 0029FC00
00E00046 0029FC00
00E00034 0029FC00
00E00022 0029FC00
00E00010 0029FC00
00E00008 0029FC00
00E00006 0029FC00
00E00004 0029FC00
00E00002 0029FC00
00E00000 0029FC00
  
```

Fig. 3.2: OllyDbg : dernier appel de f ( )

Maintenant, la variable *next* est présente dans chaque frame.

Examinons plus attentivement la pile. L'auteur a de nouveau ajouté ses commentaires:

```

0029FC14 00E0103A RETURN to fib2.00E0103A from fib2.00E01000
0029FC18 00000008 1er argument: a
0029FC1C 0000000D 2nd argument: b
0029FC20 00000014 3ème argument: limit
0029FC24 0000000D variable "next"
0029FC28 /0029FC40 registre EBP sauvé
0029FC2C |00E0103A RETURN to fib2.00E0103A from fib2.00E01000
0029FC30 |00000005 1er argument: a
0029FC34 |00000008 2nd argument: b
0029FC38 |00000014 3ème argument: limit
0029FC3C |00000008 "next" variable
0029FC40 ]0029FC58 registre EBP sauvé
0029FC44 |00E0103A RETURN to fib2.00E0103A from fib2.00E01000
0029FC48 |00000003 1er argument: a
0029FC4C |00000005 2nd argument: b
0029FC50 |00000014 3ème argument: limit
0029FC54 |00000005 variable "next"
0029FC58 ]0029FC70 registre EBP sauvé
0029FC5C |00E0103A RETURN to fib2.00E0103A from fib2.00E01000
0029FC60 |00000002 1er argument: a
0029FC64 |00000003 2nd argument: b
0029FC68 |00000014 3ème argument: limit
0029FC6C |00000003 variable "next"
0029FC70 ]0029FC88 registre EBP sauvé
0029FC74 |00E0103A RETURN to fib2.00E0103A from fib2.00E01000
0029FC78 |00000001 1er argument: a \
0029FC7C |00000002 2nd argument: b | préparé dans f1() pour le ↵
    ↵ prochain appel à f1()
0029FC80 |00000014 3ème argument: limit /
0029FC84 |00000002 variable "next"
0029FC88 ]0029FC9C registre EBP sauvé
0029FC8C |00E0106C RETURN to fib2.00E0106C from fib2.00E01000
0029FC90 |00000001 1er argument: a \
0029FC94 |00000001 2nd argument: b | préparé dans main() pour f1()
0029FC98 |00000014 3ème argument: limit /
0029FC9C ]0029FCE0 registre EBP sauvé
0029FCA0 |00E011E0 RETURN to fib2.00E011E0 from fib2.00E01050
0029FCA4 |00000001 main() 1er argument: argc \
0029FCA8 |000812C8 main() 2nd argument: argv | préparé dans CRT pour ↵
    ↵ main()
0029FCAC |00082940 main() 3ème argument: envp /

```

Voici ce que l'on voit: la valeur *next* est calculée dans chaque appel de la fonction, puis passée comme argument *b* au prochain appel.

### 3.7.3 Résumé

Les fonctions récursives sont esthétiquement jolies, mais techniquement elles peuvent dégrader les performances à cause de leur usage intensif de la pile. Quiconque qui

écrit du code dont la performance est critique devrait probablement éviter la récursion.

Par exemple, j'ai écrit une fois une fonction pour chercher un nœud particulier dans un arbre binaire. Bien que la fonction récursive avait l'air élégante, il y avait du temps passé à chaque appel de fonction pour le prologue et l'épilogue, elle fonctionnait deux ou trois fois plus lentement que l'implémentation itérative (sans récursion).

À propos, c'est la raison pour laquelle certains compilateurs fonctionnels LP<sup>6</sup> (où la récursion est très utilisée) utilisent les **appels terminaux**. Nous parlons d'appel terminal lorsqu'une fonction a un seul appel à elle-même, situé à sa fin, comme:

Listing 3.9 : Scheme, exemple copié/collé depuis Wikipédia

```
;; factorial : nombre -> nombre
;; pour calculer le produit de tous les entiers
;; positifs inférieurs ou égaux à n.
(define (factorial n)
  (if (= n 1)
      1
      (* n (factorial (- n 1)))))
```

Les appels terminaux sont importants car le compilateur peut retravailler facilement ce code en un code itératif, pour supprimer la récursion.

### 3.8 Exemple de calcul de CRC32

C'est une technique très répandue de calcul de hachage basée sur une table CRC32<sup>7</sup>.

```
/* By Bob Jenkins, (c) 2006, Public Domain */

#include <stdio.h>
#include <stddef.h>
#include <string.h>

typedef unsigned long ub4;
typedef unsigned char ub1;

static const ub4 crctab[256] = {
  0x00000000, 0x77073096, 0xee0e612c, 0x990951ba, 0x076dc419,
  0x706af48f, 0xe963a535, 0x9e6495a3, 0x0edb8832, 0x79dcb8a4,
  0xe0d5e91e, 0x97d2d988, 0x09b64c2b, 0x7eb17cbd, 0xe7b82d07,
  0x90bf1d91, 0x1db71064, 0x6ab020f2, 0xf3b97148, 0x84be41de,
  0x1dad47d, 0x6ddde4eb, 0xf4d4b551, 0x83d385c7, 0x136c9856,
  0x646ba8c0, 0xfd62f97a, 0x8a65c9ec, 0x14015c4f, 0x63066cd9,
  0xfa0f3d63, 0x8d080df5, 0x3b6e20c8, 0x4c69105e, 0xd56041e4,
  0xa2677172, 0x3c03e4d1, 0x4b04d447, 0xd20d85fd, 0xa50ab56b,
  0x35b5a8fa, 0x42b2986c, 0xdbbbc9d6, 0xacbcf940, 0x32d86ce3,
  0x45df5c75, 0xdcd60dcf, 0xabd13d59, 0x26d930ac, 0x51de003a,
  0xc8d75180, 0xbfd06116, 0x21b4f4b5, 0x56b3c423, 0xcfba9599,
```

<sup>6</sup>LISP, Python, Lua, etc.

<sup>7</sup>Le code source provient d'ici: <http://burtleburtle.net/bob/c/crc.c>

```

0xb8bda50f, 0x2802b89e, 0x5f058808, 0xc60cd9b2, 0xb10be924,
0x2f6f7c87, 0x58684c11, 0xc1611dab, 0xb6662d3d, 0x76dc4190,
0x01db7106, 0x98d220bc, 0xefd5102a, 0x71b18589, 0x06b6b51f,
0x9fbfe4a5, 0xe8b8d433, 0x7807c9a2, 0x0f00f934, 0x9609a88e,
0xe10e9818, 0x7f6a0dbb, 0x086d3d2d, 0x91646c97, 0xe6635c01,
0x6b6b51f4, 0x1c6c6162, 0x856530d8, 0xf262004e, 0x6c0695ed,
0x1b01a57b, 0x8208f4c1, 0xf50fc457, 0x65b0d9c6, 0x12b7e950,
0x8bbeb8ea, 0xfcb9887c, 0x62dd1ddf, 0x15da2d49, 0x8cd37cf3,
0xfbd44c65, 0x4db26158, 0x3ab551ce, 0xa3bc0074, 0xd4bb30e2,
0x4adfa541, 0x3dd895d7, 0xa4d1c46d, 0xd3d6f4fb, 0x4369e96a,
0x346ed9fc, 0xad678846, 0xda60b8d0, 0x44042d73, 0x33031de5,
0xaa0a4c5f, 0xdd0d7cc9, 0x5005713c, 0x270241aa, 0xbe0b1010,
0xc90c2086, 0x5768b525, 0x206f85b3, 0xb966d409, 0xce61e49f,
0x5edef90e, 0x29d9c998, 0xb0d09822, 0xc7d7a8b4, 0x59b33d17,
0x2eb40d81, 0xb7bd5c3b, 0xc0ba6cad, 0xedb88320, 0x9abfb3b6,
0x03b6e20c, 0x74b1d29a, 0xead54739, 0x9dd277af, 0x04db2615,
0x73dc1683, 0xe3630b12, 0x94643b84, 0x0d6d6a3e, 0x7a6a5aa8,
0xe40ecf0b, 0x9309ff9d, 0x0a00ae27, 0x7d079eb1, 0xf00f9344,
0x8708a3d2, 0x1e01f268, 0x6906c2fe, 0xf762575d, 0x806567cb,
0x196c3671, 0x6e6b06e7, 0xfed41b76, 0x89d32be0, 0x10da7a5a,
0x67dd4acc, 0xf9b9df6f, 0x8ebeeff9, 0x17b7be43, 0x60b08ed5,
0xd6d6a3e8, 0xa1d1937e, 0x38d8c2c4, 0x4fdff252, 0xd1bb67f1,
0xa6bc5767, 0x3fb506dd, 0x48b2364b, 0xd80d2bda, 0xaf0a1b4c,
0x36034af6, 0x41047a60, 0xdf60efc3, 0xa867df55, 0x316e8eef,
0x4669be79, 0xcb61b38c, 0xbc66831a, 0x256fd2a0, 0x5268e236,
0xcc0c7795, 0xbb0b4703, 0x220216b9, 0x5505262f, 0xc5ba3bbe,
0xb2bd0b28, 0x2bb45a92, 0x5cb36a04, 0xc2d7ffa7, 0xb5d0cf31,
0x2cd99e8b, 0x5bdeae1d, 0x9b64c2b0, 0xec63f226, 0x756aa39c,
0x026d930a, 0x9c0906a9, 0xeb0e363f, 0x72076785, 0x05005713,
0x95bf4a82, 0xe2b87a14, 0x7bb12bae, 0x0cb61b38, 0x92d28e9b,
0xe5d5be0d, 0x7cdcefb7, 0x0bdbdf21, 0x86d3d2d4, 0xf1d4e242,
0x68ddb3f8, 0x1fda836e, 0x81be16cd, 0xf6b9265b, 0x6fb077e1,
0x18b74777, 0x88085ae6, 0xff0f6a70, 0x66063bca, 0x11010b5c,
0x8f659eff, 0xf862ae69, 0x616bffd3, 0x166ccf45, 0xa00ae278,
0xd70dd2ee, 0x4e048354, 0x3903b3c2, 0xa7672661, 0xd06016f7,
0x4969474d, 0x3e6e77db, 0xaed16a4a, 0xd9d65adc, 0x40df0b66,
0x37d83bf0, 0xa9bcae53, 0xdeb9ec5, 0x47b2cf7f, 0x30b5ffe9,
0xbdbdf21c, 0xcabac28a, 0x53b39330, 0x24b4a3a6, 0xbad03605,
0xcdd70693, 0x54de5729, 0x23d967bf, 0xb3667a2e, 0xc4614ab8,
0x5d681b02, 0x2a6f2b94, 0xb40bbe37, 0xc30c8ea1, 0x5a05df1b,
0x2d02ef8d
};

/* how to derive the values in crctab[] from polynomial 0xedb88320 */
void build_table()
{
    ub4 i, j;
    for (i=0; i<256; ++i) {
        j = i;
        j = (j>>1) ^ ((j&1) ? 0xedb88320 : 0);
        j = (j>>1) ^ ((j&1) ? 0xedb88320 : 0);
        j = (j>>1) ^ ((j&1) ? 0xedb88320 : 0);
        j = (j>>1) ^ ((j&1) ? 0xedb88320 : 0);
    }
}

```

```

j = (j>>1) ^ ((j&1) ? 0xedb88320 : 0);
j = (j>>1) ^ ((j&1) ? 0xedb88320 : 0);
j = (j>>1) ^ ((j&1) ? 0xedb88320 : 0);
j = (j>>1) ^ ((j&1) ? 0xedb88320 : 0);
printf("0x%.8lx, ", j);
if (i%6 == 5) printf("\n");
}
}

/* the hash function */
ub4 crc(const void *key, ub4 len, ub4 hash)
{
    ub4 i;
    const ub1 *k = key;
    for (hash=len, i=0; i<len; ++i)
        hash = (hash >> 8) ^ crctab[(hash & 0xff) ^ k[i]];
    return hash;
}

/* To use, try "gcc -O crc.c -o crc; crc < crc.c" */
int main()
{
    char s[1000];
    while (gets(s)) printf("%.8lx\n", crc(s, strlen(s), 0));
    return 0;
}

```

Nous sommes seulement intéressés par la fonction `crc()`. À propos, faites attention aux deux déclarations d'initialisation dans la boucle `for()` : `hash=len, i=0`. Le standard C/C++ permet ceci, bien sûr. Le code généré contiendra deux opérations dans la partie d'initialisation de la boucle, au lieu d'une.

Compilons-le dans MSVC avec l'optimisation (`/Ox`). Dans un soucis de concision, seule la fonction `crc()` est listée ici, avec mes commentaires.

```

_key$ = 8           ; size = 4
_len$ = 12          ; size = 4
_hash$ = 16         ; size = 4
_crc      PROC
    mov     edx, DWORD PTR _len$[esp-4]
    xor     ecx, ecx ; i est stocké dans ECX
    mov     eax, edx
    test    edx, edx
    jbe     SHORT $LN1@crc
    push    ebx
    push    esi
    mov     esi, DWORD PTR _key$[esp+4] ; ESI = key
    push    edi
$LL3@crc:
; fonctionne avec des octets en utilisant seulement des registres 32-bit.
; l'octet à l'adresse key+i est stocké dans EDI

```

```

movzx edi, BYTE PTR [ecx+esi]
mov ebx, eax ; EBX = (hash = len)
and ebx, 255 ; EBX = hash & 0xff

; XOR EDI, EBX (EDI=EDI^EBX)
; cette opération utilise tous les 32 bits de chaque registre
; mais les autres bits (8-31) sont toujours mis à 0, donc c'est OK
; ils sont mis à 0 car, comme pour EDI, cela a été fait avec l'instruction
MOVZX ci-dessus
; les bits hauts de EBX sont mis à 0 par l'instruction AND EBX, 255 ci-dessus
(255 = 0xff)

xor edi, ebx

; EAX=EAX>>8; bits 24-31 pris de nul part seront mis à 0
shr eax, 8

; EAX=EAX^crctab[EDI*4] - choisir le EDI-ème élément de la table crctab[]
xor eax, DWORD PTR _crctab[edi*4]
inc ecx ; i++
cmp ecx, edx ; i<len ?
jb SHORT $LL3@crc ; oui
pop edi
pop esi
pop ebx
$LN1@crc:
ret 0
_crc ENDP

```

Essayons la même chose dans GCC 4.4.1 avec l'option -O3 :

```

public crc
crc proc near
key = dword ptr 8
hash = dword ptr 0Ch

push ebp
xor edx, edx
mov ebp, esp
push esi
mov esi, [ebp+key]
push ebx
mov ebx, [ebp+hash]
test ebx, ebx
mov eax, ebx
jz short loc_80484D3
nop ; remplissage
lea esi, [esi+0] ; remplissage; fonctionne comme NOP
; (ESI ne change pas ici)

loc_80484B8:
mov ecx, eax ; sauve l'état précédent du hash dans

```



```

ECX
    xor    al, [esi+edx]; AL=*(key+i)
    add   edx, 1      ; i++
    shr   ecx, 8     ; ECX=hash>>8
    movzx eax, al    ; EAX=*(key+i)
    mov   eax, dword ptr ds:crctab[eax*4] ; EAX=crctab[EAX]
    xor   eax, ecx   ; hash=EAX^ECX
    cmp   ebx, edx
    ja    short loc_80484B8

loc_80484D3:
    pop   ebx
    pop   esi
    pop   ebp
    retn

crc      endp

```

GCC a aligné le début de la boucle sur une limite de 8-octet en ajoutant NOP et `lea esi, [esi+0]` (qui est aussi une opération sans effet).

Vous pouvez en lire plus à ce sujet dans la section [npad \(.1.7 on page 1347\)](#).

### 3.9 Exemple de calcul d'adresse réseau

Comme nous le savons, une adresse (IPv4) consiste en quatre nombres dans l'intervalle 0...255, i.e., quatre octets.

Quatre octets peuvent être stockés facilement dans une variable 32-bit, donc une adresse IPv4 d'hôte, de masque réseau ou d'adresse de réseau peuvent toutes être un entier 32-bit.

Du point de vue de l'utilisateur, le masque réseau est défini par quatre nombres et est formaté comme 255.255.255.0, mais les ingénieurs réseaux (sysadmins) utilisent une notation plus compacte comme «/8», «/16», etc.

Cette notation définit simplement le nombre de bits qu'a le masque, en commençant par le [MSB](#).

Masque	Hôte	Utilisable	Masque de réseau	Masque hexadécimal	
/30	4	2	255.255.255.252	0xffffffffc	
/29	8	6	255.255.255.248	0xffffffff8	
/28	16	14	255.255.255.240	0xffffffff0	
/27	32	30	255.255.255.224	0xffffffe0	
/26	64	62	255.255.255.192	0xffffffc0	
/24	256	254	255.255.255.0	0xfffff000	réseau de classe C
/23	512	510	255.255.254.0	0xffffe000	
/22	1024	1022	255.255.252.0	0xffffc000	
/21	2048	2046	255.255.248.0	0xffff8000	
/20	4096	4094	255.255.240.0	0xffff0000	
/19	8192	8190	255.255.224.0	0xfffe0000	
/18	16384	16382	255.255.192.0	0xfffc0000	
/17	32768	32766	255.255.128.0	0xffff8000	
/16	65536	65534	255.255.0.0	0xffff0000	réseau de classe B
/8	16777216	16777214	255.0.0.0	0xff000000	réseau de classe A

Voici un petit exemple, qui calcule l'adresse du réseau en appliquant le masque réseau à l'adresse de l'hôte.

```
#include <stdio.h>
#include <stdint.h>

uint32_t form_IP (uint8_t ip1, uint8_t ip2, uint8_t ip3, uint8_t ip4)
{
    return (ip1<<24) | (ip2<<16) | (ip3<<8) | ip4;
};

void print_as_IP (uint32_t a)
{
    printf ("%d.%d.%d.%d\n",
            (a>>24)&0xFF,
            (a>>16)&0xFF,
            (a>>8)&0xFF,
            (a)&0xFF);
};

// bit=31..0
uint32_t set_bit (uint32_t input, int bit)
{
    return input=input|(1<<bit);
};

uint32_t form_netmask (uint8_t netmask_bits)
{
    uint32_t netmask=0;
    uint8_t i;

    for (i=0; i<netmask_bits; i++)
        netmask=set_bit(netmask, 31-i);

    return netmask;
};
```

```

void calc_network_address (uint8_t ip1, uint8_t ip2, uint8_t ip3, uint8_t
↳ ip4, uint8_t netmask_bits)
{
    uint32_t netmask=form_netmask(netmask_bits);
    uint32_t ip=form_IP(ip1, ip2, ip3, ip4);
    uint32_t netw_adr;

    printf ("netmask=");
    print_as_IP (netmask);

    netw_adr=ip&netmask;

    printf ("network address=");
    print_as_IP (netw_adr);
};

int main()
{
    calc_network_address (10, 1, 2, 4, 24);    // 10.1.2.4, /24
    calc_network_address (10, 1, 2, 4, 8);     // 10.1.2.4, /8
    calc_network_address (10, 1, 2, 4, 25);    // 10.1.2.4, /25
    calc_network_address (10, 1, 2, 64, 26);   // 10.1.2.4, /26
};

```

### 3.9.1 calc\_network\_address()

La fonction `calc_network_address()` est la plus simple: elle effectue simplement un AND entre l'adresse de l'hôte et le masque de réseau, dont le résultat est l'adresse du réseau.

Listing 3.10 : MSVC 2012 avec optimisation /Ob0

```

1  _ip1$ = 8           ; size = 1
2  _ip2$ = 12          ; size = 1
3  _ip3$ = 16          ; size = 1
4  _ip4$ = 20          ; size = 1
5  _netmask_bits$ = 24 ; size = 1
6  _calc_network_address PROC
7      push     edi
8      push     DWORD PTR _netmask_bits$[esp]
9      call    _form_netmask
10     push     OFFSET $SG3045 ; 'netmask='
11     mov      edi, eax
12     call    DWORD PTR __imp__printf
13     push     edi
14     call    _print_as_IP
15     push     OFFSET $SG3046 ; 'network address='
16     call    DWORD PTR __imp__printf
17     push     DWORD PTR _ip4$[esp+16]
18     push     DWORD PTR _ip3$[esp+20]
19     push     DWORD PTR _ip2$[esp+24]
20     push     DWORD PTR _ip1$[esp+28]
21     call    _form_IP

```

```

22     and    eax, edi        ; network address = host address & netmask
23     push  eax
24     call  _print_as_IP
25     add   esp, 36
26     pop   edi
27     ret   0
28 _calc_network_address ENDP

```

À la ligne 22, nous voyons le plus important AND—ici l'adresse du réseau est calculée.

### 3.9.2 form\_IP()

La fonction form\_IP() met juste les 4 octets dans une valeur 32-bit.

Voici comment cela est fait habituellement:

- Allouer une variable pour la valeur de retour. La mettre à 0.
- Prendre le 4ème octet (de poids le plus faible), appliquer l'opération OR à cet octet et renvoyer la valeur.
- Prendre le troisième octet, le décaler à gauche de 8 bits. Vous obtenez une valeur comme 0x0000bb00 où bb est votre troisième octet. Appliquer l'opération OR à la valeur résultante. La valeur de retour contenait 0x000000aa jusqu'à présent, donc effectuer un OU logique des valeurs produira une valeur comme 0x0000bbaa.
- Prendre le second octet, le décaler à gauche de 16 bits. Vous obtenez une valeur comme 0x00cc0000 où cc est votre deuxième octet. Appliquer l'opération OR à la valeur résultante. La valeur de retour contenait 0x0000bbaa jusqu'à présent, donc effectuer un OU logique des valeurs produira une valeur comme 0x00ccbbaa.
- Prendre le premier octet, le décaler à gauche de 24 bits. Vous obtenez une valeur comme 0xdd000000 où dd est votre premier octet. Appliquer l'opération OR à la valeur résultante. La valeur de retour contenait 0x00ccbbaa jusqu'à présent, donc effectuer un OU logique des valeurs produira une valeur comme 0xddccbbaa.

Voici comment c'est fait par MSVC 2012 sans optimisation:

Listing 3.11 : MSVC 2012 sans optimisation

```

; désigner ip1 comme "dd", ip2 comme "cc", ip3 comme "bb", ip4 comme "aa".
_ip1$ = 8      ; taille = 1
_ip2$ = 12     ; taille = 1
_ip3$ = 16     ; taille = 1
_ip4$ = 20     ; taille = 1
_form_IP PROC
    push  ebp
    mov   ebp, esp
    movzx eax, BYTE PTR _ip1$[ebp]
    ; EAX=000000dd
    shl  eax, 24

```

```

; EAX=dd000000
movzx ecx, BYTE PTR _ip2$[ebp]
; ECX=000000cc
shl ecx, 16
; ECX=00cc0000
or eax, ecx
; EAX=ddcc0000
movzx edx, BYTE PTR _ip3$[ebp]
; EDX=000000bb
shl edx, 8
; EDX=0000bb00
or eax, edx
; EAX=ddccb000
movzx ecx, BYTE PTR _ip4$[ebp]
; ECX=000000aa
or eax, ecx
; EAX=ddccb000
pop ebp
ret 0
_form_IP ENDP

```

Certes, l'ordre est différent, mais, bien sûr, l'ordre des opérations n'a pas d'importance.

MSVC 2012 avec optimisation produit en fait la même chose, mais d'une façon différente:

Listing 3.12 : MSVC 2012 avec optimisation /Ob0

```

; désigner ip1 comme "dd", ip2 comme "cc", ip3 comme "bb", ip4 comme "aa".
_ip1$ = 8 ; taille = 1
_ip2$ = 12 ; taille = 1
_ip3$ = 16 ; taille = 1
_ip4$ = 20 ; taille = 1
_form_IP PROC
movzx eax, BYTE PTR _ip1$[esp-4]
; EAX=000000dd
movzx ecx, BYTE PTR _ip2$[esp-4]
; ECX=000000cc
shl eax, 8
; EAX=0000dd00
or eax, ecx
; EAX=0000ddcc
movzx ecx, BYTE PTR _ip3$[esp-4]
; ECX=000000bb
shl eax, 8
; EAX=00ddcc00
or eax, ecx
; EAX=00ddccb000
movzx ecx, BYTE PTR _ip4$[esp-4]
; ECX=000000aa
shl eax, 8
; EAX=ddccb000
or eax, ecx

```

```

; EAX=ddccbbaa
ret 0
_form_IP ENDP

```

Nous pourrions dire que chaque octet est écrit dans les 8 bits inférieurs de la valeur de retour, et qu'elle est ensuite décalée à gauche d'un octet à chaque étape.

Répéter 4 fois pour chaque octet en entrée.

C'est tout! Malheureusement, il n'y a sans doute pas d'autre moyen de le faire.

Il n'y a pas de [CPUs](#) ou d'[ISAs](#) répandues qui possèdent une instruction pour composer une valeur à partir de bits ou d'octets.

C'est d'habitude fait par décalage de bit et OU logique.

### 3.9.3 print\_as\_IP()

La fonction `print_as_IP()` effectue l'inverse: séparer une valeur 32-bit en 4 octets.

Le découpage fonctionne un peu plus simplement: il suffit de décaler la valeur en entrée de 24, 16, 8 ou 0 bits, prendre les 8 bits d'indice 0 à 7 (octet de poids faible), et c'est fait:

Listing 3.13 : MSVC 2012 sans optimisation

```

_a$ = 8 ; size = 4
_print_as_IP PROC
    push    ebp
    mov     ebp, esp
    mov     eax, DWORD PTR _a$[ebp]
    ; EAX=ddccbbaa
    and     eax, 255
    ; EAX=000000aa
    push    eax
    mov     ecx, DWORD PTR _a$[ebp]
    ; ECX=ddccbbaa
    shr     ecx, 8
    ; ECX=00ddccbb
    and     ecx, 255
    ; ECX=000000bb
    push    ecx
    mov     edx, DWORD PTR _a$[ebp]
    ; EDX=ddccbbaa
    shr     edx, 16
    ; EDX=0000ddcc
    and     edx, 255
    ; EDX=000000cc
    push    edx
    mov     eax, DWORD PTR _a$[ebp]
    ; EAX=ddccbbaa
    shr     eax, 24
    ; EAX=000000dd
    and     eax, 255 ; sans doute une instruction redondante
    ; EAX=000000dd

```

```

push    eax
push    OFFSET $SG2973 ; '%d.%d.%d.%d'
call    DWORD PTR __imp__printf
add     esp, 20
pop     ebp
ret     0
_print_as_IP ENDP

```

MSVC 2012 avec optimisation fait presque la même chose, mais sans recharger inutilement la valeur en entrée:

Listing 3.14 : MSVC 2012 avec optimisation /Ob0

```

_a$ = 8 ; size = 4
_print_as_IP PROC
mov     ecx, DWORD PTR _a$[esp-4]
; ECX=ddccbbaa
movzx   eax, cl
; EAX=000000aa
push    eax
mov     eax, ecx
; EAX=ddccbbaa
shr     eax, 8
; EAX=00ddccbb
and     eax, 255
; EAX=000000bb
push    eax
mov     eax, ecx
; EAX=ddccbbaa
shr     eax, 16
; EAX=0000ddcc
and     eax, 255
; EAX=000000cc
push    eax
; ECX=ddccbbaa
shr     ecx, 24
; ECX=000000dd
push    ecx
push    OFFSET $SG3020 ; '%d.%d.%d.%d'
call    DWORD PTR __imp__printf
add     esp, 20
ret     0
_print_as_IP ENDP

```

### 3.9.4 form\_netmask() et set\_bit()

La fonction form\_netmask() produit un masque de réseau à partir de la notation CIDR<sup>8</sup>. Bien sûr, il serait plus efficace d'utiliser une sorte de table pré-calculée, mais nous utilisons cette façon de faire intentionnellement, afin d'illustrer les décalages de bit.

<sup>8</sup>Classless Inter-Domain Routing

Nous allons aussi écrire une fonction séparées `set_bit()`. Ce n'est pas une très bonne idée de créer un fonction pour une telle opération primitive, mais cela facilite la compréhension du fonctionnement.

Listing 3.15 : MSVC 2012 avec optimisation /Ob0

```

_input$ = 8          ; size = 4
_bit$ = 12          ; size = 4
_set_bit PROC
    mov     ecx, DWORD PTR _bit$[esp-4]
    mov     eax, 1
    shl    eax, cl
    or     eax, DWORD PTR _input$[esp-4]
    ret     0
_set_bit ENDP

_netmask_bits$ = 8   ; size = 1
_form_netmask PROC
    push    ebx
    push    esi
    movzx  esi, BYTE PTR _netmask_bits$[esp+4]
    xor    ecx, ecx
    xor    bl, bl
    test   esi, esi
    jle    SHORT $LN9@form_netma
    xor    edx, edx
$LL3@form_netma:
    mov    eax, 31
    sub    eax, edx
    push   eax
    push   ecx
    call  _set_bit
    inc    bl
    movzx  edx, bl
    add    esp, 8
    mov    ecx, eax
    cmp    edx, esi
    jl    SHORT $LL3@form_netma
$LN9@form_netma:
    pop    esi
    mov    eax, ecx
    pop    ebx
    ret    0
_form_netmask ENDP

```

`set_bit()` est primitive: elle décale juste 1 à gauche du nombre de bits dont nous avons besoin et puis effectue un OU logique avec la valeur «input». `form_netmask()` a une boucle: elle met autant de bits (en partant du **MSB**) que demandé dans l'argument `netmask_bits`.

### 3.9.5 Résumé

C'est tout! Nous le lançons et obtenons:



```

netmask=255.255.255.0
network address=10.1.2.0
netmask=255.0.0.0
network address=10.0.0.0
netmask=255.255.255.128
network address=10.1.2.0
netmask=255.255.255.192
network address=10.1.2.64

```

### 3.10 Boucles: quelques itérateurs

Dans la plupart des cas, les boucles ont un seul itérateur, mais elles peuvent en avoir plusieurs dans le code résultant.

Voici un exemple très simple:

```

#include <stdio.h>

void f(int *a1, int *a2, size_t cnt)
{
    size_t i;

    // copier d'un tableau a l'autre selon un schema bizarre
    for (i=0; i<cnt; i++)
        a1[i*3]=a2[i*7];
};

```

Il y a deux multiplications à chaque itération et ce sont des opérations coûteuses. Est-ce que ça peut être optimisé d'une certaine façon?

Oui, si l'on remarque que les deux indices de tableau prennent des valeurs qui peuvent être facilement calculées sans multiplication.

#### 3.10.1 Trois itérateurs

Listing 3.16 : MSVC 2013 x64 avec optimisation

```

f      PROC
; RCX=a1
; RDX=a2
; R8=cnt
        test    r8, r8      ; cnt==0? sortir si oui
        je     SHORT $LN1@f
        npad   11
$LL3@f:
        mov    eax, DWORD PTR [rdx]
        lea   rcx, QWORD PTR [rcx+12]
        lea   rdx, QWORD PTR [rdx+28]
        mov   DWORD PTR [rcx-12], eax
        dec   r8

```

```

    jne     SHORT $LL3@f
$LN1@f:
    ret     0
f        ENDP

```

Maintenant il y a 3 itérateurs: la variable *cnt* et deux indices, qui sont incrémentés par 12 et 28 à chaque itération. Nous pouvons récrire ce code en C/C++ :

```

#include <stdio.h>

void f(int *a1, int *a2, size_t cnt)
{
    size_t i;
    size_t idx1=0; idx2=0;

    // copier d'un tableau a l'autre selon un schema bizarre
    for (i=0; i<cnt; i++)
    {
        a1[idx1]=a2[idx2];
        idx1+=3;
        idx2+=7;
    };
};

```

Donc, au prix de la mise à jour de 3 itérateurs à chaque itération au lieu d'un, nous pouvons supprimer deux opérations de multiplication.

### 3.10.2 Deux itérateurs

GCC 4.9 fait encore mieux, en ne laissant que 2 itérateurs:

Listing 3.17 : GCC 4.9 x64 avec optimisation

```

; RDI=a1
; RSI=a2
; RDX=cnt
f:
    test    rdx, rdx ; cnt==0? sortir si oui
    je     .L1
; calculer l'adresse du dernier élément dans "a2" et la laisser dans RDX
    lea    rax, [0+rdx*4]
; RAX=RDX*4=cnt*4
    sal    rdx, 5
; RDX=RDX<<5=cnt*32
    sub    rdx, rax
; RDX=RDX-RAX=cnt*32-cnt*4=cnt*28
    add    rdx, rsi
; RDX=RDX+RSI=a2+cnt*28
.L3:
    mov    eax, DWORD PTR [rsi]
    add    rsi, 28
    add    rdi, 12
    mov    DWORD PTR [rdi-12], eax

```

```

        cmp    rsi, rdx
        jne    .L3
.L1:
        rep  ret

```

Il n'y a plus de variable *counter* : GCC en a conclu qu'elle n'était pas nécessaire.

Le dernier élément du tableau *a2* est calculé avant le début de la boucle (ce qui est facile:  $cnt * 7$ ) et c'est ainsi que la boucle est arrêtée: itérer jusqu'à ce que le second index atteignent cette valeur pré-calculée.

Vous trouverez plus d'informations sur la multiplication en utilisant des décalages/additions/soustractions ici: [1.24.1 on page 279](#).

Ce code peut être récrit en C/C++ comme ceci:

```

#include <stdio.h>

void f(int *a1, int *a2, size_t cnt)
{
    size_t idx1=0; idx2=0;
    size_t last_idx2=cnt*7;

    // copier d'un tableau a l'autre selon un schema bizarre
    for (;;)
    {
        a1[idx1]=a2[idx2];
        idx1+=3;
        idx2+=7;
        if (idx2==last_idx2)
            break;
    };
};

```

GCC (Linaro) 4.9 pour ARM64 fait la même chose, mais il pré-calculé le dernier index de *a1* au lieu de *a2*, ce qui a bien sûr le même effet:

Listing 3.18 : GCC (Linaro) 4.9 ARM64 avec optimisation

```

; X0=a1
; X1=a2
; X2=cnt
f:
    cbz    x2, .L1          ; cnt==0? sortir si oui
; calculer le dernier élément du tableau "a1"
    add    x2, x2, x2, lsl 1
; X2=X2+X2<<1=X2+X2*2=X2*3
    mov    x3, 0
    lsl    x2, x2, 2
; X2=X2<<2=X2*4=X2*3*4=X2*12
.L3:
    ldr    w4, [x1],28      ; charger en X1, ajouter 28 à X1
    (post-incrémentation)
    str    w4, [x0,x3]     ; stocker en X0+X3=a1+X3
    add    x3, x3, 12      ; décaler X3

```

```

        cmp     x3, x2                ; fini?
        bne    .L3
.L1:
        ret

```

GCC 4.4.5 pour MIPS fait la même chose:

Listing 3.19 : GCC 4.4.5 for MIPS avec optimisation (IDA)

```

; $a0=a1
; $a1=a2
; $a2=cnt
f:
; sauter au code de vérification de la boucle:
        beqz   $a2, locret_24
; initialiser le compteur (i) à 0:
        move   $v0, $zero ; slot de délai de branchement, NOP

loc_8:
; charger le mot 32-bit en $a1
        lw     $a3, 0($a1)
; incrémenter le compteur (i):
        addiu  $v0, 1
; vérifier si terminé (comparer "i" dans $v0 et "cnt" dans $a2):
        sltu   $v1, $v0, $a2
; stocker le mot 32-bit en $a0:
        sw     $a3, 0($a0)
; ajouter 0x1C (28) à $a1 à chaque itération:
        addiu  $a1, 0x1C
; sauter au corps de la boucle si i<cnt:
        bnez   $v1, loc_8
; ajouter 0xC (12) à $a0 à chaque itération:
        addiu  $a0, 0xC ; slot de délai de branchement

locret_24:
        jr     $ra
        or     $at, $zero ; slot de délai de branchement, NOP

```

### 3.10.3 Cas Intel C++ 2011

Les optimisations du compilateur peuvent être bizarre, mais néanmoins toujours correctes. Voici ce qu'il compilateur Intel C++ 2011 effectue:

Listing 3.20 : Intel C++ 2011 x64 avec optimisation

```

f      PROC
; parameter 1: rcx = a1
; parameter 2: rdx = a2
; parameter 3: r8 = cnt
.B1.1::
        test   r8, r8
        jbe   exit

```

```
.B1.2::
    cmp     r8, 6
    jbe    just_copy

.B1.3::
    cmp     rcx, rdx
    jbe    .B1.5

.B1.4::
    mov     r10, r8
    mov     r9, rcx
    shl    r10, 5
    lea    rax, QWORD PTR [r8*4]
    sub    r9, rdx
    sub    r10, rax
    cmp    r9, r10
    jge    just_copy2

.B1.5::
    cmp     rdx, rcx
    jbe    just_copy

.B1.6::
    mov     r9, rdx
    lea    rax, QWORD PTR [r8*8]
    sub    r9, rcx
    lea    r10, QWORD PTR [rax+r8*4]
    cmp    r9, r10
    jl     just_copy

just_copy2::
; R8 = cnt
; RDX = a2
; RCX = a1
    xor    r10d, r10d
    xor    r9d, r9d
    xor    eax, eax

.B1.8::
    mov     r11d, DWORD PTR [rax+rdx]
    inc    r10
    mov     DWORD PTR [r9+rcx], r11d
    add    r9, 12
    add    rax, 28
    cmp    r10, r8
    jb     .B1.8
    jmp    exit

just_copy::
; R8 = cnt
; RDX = a2
; RCX = a1
    xor    r10d, r10d
```

```

        xor     r9d, r9d
        xor     eax, eax

.B1.11::
        mov     r11d, DWORD PTR [rax+rdx]
        inc     r10
        mov     DWORD PTR [r9+rcx], r11d
        add     r9, 12
        add     rax, 28
        cmp     r10, r8
        jb     .B1.11

exit::
        ret

```

Tout d'abord, quelques décisions sont prises, puis une des routines est exécutée.

Il semble qu'il teste si les tableaux se recoupent.

C'est une façon très connue d'optimiser les routines de copie de blocs de mémoire. Mais les routines de copie sont les mêmes!

ça doit être une erreur de l'optimiseur Intel C++, qui produit néanmoins un code fonctionnel.

Nous prenons volontairement en compte de tels exemples dans ce livre, afin que lecteur comprenne que ce que génère un compilateur est parfois bizarre mais toujours correct, car lorsque le compilateur a été testé, il a réussi les tests.

### 3.11 Duff's device

Le dispositif de Duff<sup>9</sup> est une boucle déroulée avec la possibilité d'y sauter au milieu. La boucle déroulée est implémentée en utilisant une déclaration `switch()` sans arrêt. Nous allons utiliser ici une version légèrement simplifiée du code original de Tom Duff. Disons que nous voulons écrire une fonction qui efface une zone en mémoire. On pourrait le faire avec une simple boucle, effaçant octet par octet. C'est étonnement lent, puisque tous les ordinateurs modernes ont des bus mémoire bien plus large. Donc, la meilleure façon de faire est d'effacer des zones de mémoire en utilisant des blocs de 4 ou 8 octets. Comme nous allons travailler ici avec un exemple 64-bit, nous allons effacer la mémoire par bloc de 8 octets. Jusqu'ici, tout va bien. Mais qu'en est-il du reste? La routine de mise à zéro de la mémoire peut aussi être appelée pour des zones de taille non multiple de 8. Voici l'algorithme:

- calculer le nombre de bloc de 8 octets, les effacer en utilisant des accès mémoire 8-octets (64-bit) ;
- calculer la taille du reste, l'effacer en utilisant ces accès mémoire d'un octet.

La seconde étape peut être implémentée en utilisant une simple boucle. Mais implémentons-la avec une boucle déroulée:

<sup>9</sup>[Wikipédia](#)

```

#include <stdint.h>
#include <stdio.h>

void bzero(uint8_t* dst, size_t count)
{
    int i;

    if (count & (~7))
        // traiter les blocs de 8 octets
        for (i=0; i<count>>3; i++)
        {
            *(uint64_t*)dst=0;
            dst=dst+8;
        };

    // traiter le rset
    switch(count & 7)
    {
    case 7: *dst++ = 0;
    case 6: *dst++ = 0;
    case 5: *dst++ = 0;
    case 4: *dst++ = 0;
    case 3: *dst++ = 0;
    case 2: *dst++ = 0;
    case 1: *dst++ = 0;
    case 0: // ne rien faire
            break;
    }
}

```

Tout d'abord, comprenons comment le calcul est effectué. La taille de la zone mémoire est passée comme une valeur 64-bit. Et cette valeur peut être divisée en deux parties:

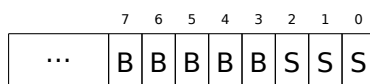

( «B» est le nombre de blocs de 8-bit et «S» est la longueur du reste en octets ).

Lorsque nous divisons la taille de la zone de mémoire entrée, la valeur est juste décalée de 3 bits vers la droite. Mais pour calculer le reste nous pouvons simplement isoler les 3 bits les plus bas! Donc, le nombre de bloc de 8-octets est calculé comme  $count \gg 3$  et le reste comme  $count \& 7$ . Nous devons aussi savoir si nous allons exécuter la procédure 8-octets, donc nous devons vérifier si la valeur de  $count$  est plus grande que 7. Nous le faisons en mettant à zéro les 3 bits les plus faible et en comparant le résultat avec zéro, car tout ce dont nous avons besoin pour répondre à la question est la partie haute de  $count$  non nulle, Bien sûr, ceci fonctionne car 8 est  $2^3$  et que diviser par des nombres de la forme  $2^n$  est facile. Ce n'est pas possible pour d'autres nombres. Il est difficile de dire si ces astuces valent la peine d'être utilisées, car elles conduisent à du code difficile à lire. Toutefois, ces astuces sont très populaires et un programmeur pratiquant, même s'il/si elle ne va pas les utiliser, doit néanmoins les comprendre. Donc la première partie est simple: obtenir le nombre de blocs de

8-octets et écrire des valeurs 64-bits zéro en mémoire La seconde partie est une boucle déroulée implémentée avec une déclaration `switch()` sans arrêt.

Premièrement, exprimons en français ce que nous faisons ici.

Nous devons «écrire autant d’octets à zéro en mémoire, que la valeur `count&7` nous l’indique». Si c’est 0, sauter à la fin, et il n’y a rien à faire. Si c’est 1, sauter à l’endroit à l’intérieur de la déclaration `switch()` où une seule opération de stockage sera exécutée. Si c’est 2, sauter à un autre endroit, où deux opérations de stockage seront exécutées, etc. Une valeur d’entrée de 7 conduit à l’exécution de toutes les 7 opérations. Il n’y a pas de 8, car une zone mémoire de 8 octets serait traitée par la première partie de notre fonction. Donc, nous avons écrit une boucle déroulée. C’était assurément plus rapide sur les anciens ordinateurs que les boucles normales (et au contraire, les CPUs récents travaillent mieux avec des boucles courtes qu’avec des boucles déroulées). Peut-être est-ce encore utile sur les MCU<sup>10</sup>s embarqués moderne à bas coût.

Voyons ce que MSVC 2012 avec optimisation fait:

```
dst$ = 8
count$ = 16
bzero PROC
    test    rdx, -8
    je     SHORT $LN11@bzero
; traiter les blocs de 8 octets
    xor    r10d, r10d
    mov    r9, rdx
    shr    r9, 3
    mov    r8d, r10d
    test   r9, r9
    je     SHORT $LN11@bzero
    npad   5
$LL19@bzero:
    inc    r8d
    mov    QWORD PTR [rcx], r10
    add    rcx, 8
    movsxd rax, r8d
    cmp    rax, r9
    jb     SHORT $LL19@bzero
$LN11@bzero:
; traiter le reste
    and    edx, 7
    dec    rdx
    cmp    rdx, 6
    ja     SHORT $LN9@bzero
    lea   r8, OFFSET FLAT: __ImageBase
    mov   eax, DWORD PTR $LN22@bzero[r8+rdx*4]
    add   rax, r8
    jmp   rax
$LN8@bzero:
    mov   BYTE PTR [rcx], 0
    inc   rcx
```

<sup>10</sup>Microcontroller Unit



```

$LN7@bzero:
    mov     BYTE PTR [rcx], 0
    inc     rcx
$LN6@bzero:
    mov     BYTE PTR [rcx], 0
    inc     rcx
$LN5@bzero:
    mov     BYTE PTR [rcx], 0
    inc     rcx
$LN4@bzero:
    mov     BYTE PTR [rcx], 0
    inc     rcx
$LN3@bzero:
    mov     BYTE PTR [rcx], 0
    inc     rcx
$LN2@bzero:
    mov     BYTE PTR [rcx], 0
$LN9@bzero:
    fatret  0
    npad   1
$LN22@bzero:
    DD     $LN2@bzero
    DD     $LN3@bzero
    DD     $LN4@bzero
    DD     $LN5@bzero
    DD     $LN6@bzero
    DD     $LN7@bzero
    DD     $LN8@bzero
bzero    ENDP

```

La première partie de la fonction est prévisible. La seconde partie est juste une boucle déroulée et un saut y passant le contrôle du flux à la bonne instruction. Il n'y a pas d'autre code entre la paire d'instructions MOV/INC, donc l'exécution va continuer jusqu'à la fin, exécutant autant de paires d'instructions que nécessaire. À propos, nous pouvons observer que la paire d'instructions MOV/INC utilise un nombre fixe d'octets (3+3). Donc la paire utilise 6 octets. Sachant cela, nous pouvons nous passer de la table des sauts de `switch()`, nous pouvons simplement multiplier la valeur en entrée par 6 et sauter en  $current\_RIP + input\_value * 6$ .

Ceci peut aussi être plus rapide car nous ne devons pas aller chercher une valeur dans la table des sauts.

Il est possible que 6 ne soit pas une très bonne constante pour une multiplication rapide et peut-être que ça n'en vaut pas la peine, mais vous voyez l'idée<sup>11</sup>.

C'est ce que les démomakers old-school faisaient dans le passé avec les boucles déroulées.

<sup>11</sup>Comme exercice, vous pouvez essayer de retravailler le code pour se passer de la table des sauts. La paire d'instructions peut être réécrite de façon à ce qu'elle utilise 4 octets ou peut-être 8. 1 octet est aussi possible (en utilisant l'instruction `STOSB`).

### 3.11.1 Faut-il utiliser des boucles déroulées?

Les boucles déroulées peuvent être bénéfiques si il n'y a pas de cache mémoire rapide entre la RAM et le CPU, et que le CPU, afin d'avoir le code de l'instruction suivante, doit le charger depuis la mémoire à chaque fois. C'est le cas des MCU low-cost moderne et des anciens CPUs.

Les boucles déroulées sont plus lentes que les boucles courtes si il y a un cache rapide entre la RAM et le CPU, et que le corps de la boucle tient dans le cache, et que le CPU va charger le code depuis ce dernier sans toucher à la RAM. Les boucles rapides sont les boucles dont le corps tient dans le cache L1, mais des boucles encore plus rapide sont ces petites qui tiennent dans le cache des micro-opérations.

## 3.12 Division par la multiplication

Une fonction très simple:

```
int f(int a)
{
    return a/9;
};
```

### 3.12.1 x86

...est compilée de manière très prédictive:

Listing 3.21 : MSVC

```
_a$ = 8          ; taille = 4
_f  PROC
    push  ebp
    mov   ebp, esp
    mov   eax, DWORD PTR _a$[ebp]
    cdq                   ; extension du signe de EAX dans EDX:EAX
    mov   ecx, 9
    idiv  ecx
    pop   ebp
    ret   0
_f  ENDP
```

IDIV divise le nombre 64-bit stocké dans la paire de registres EDX:EAX par la valeur dans ECX. Comme résultat, EAX contiendra le [quotient](#), et EDX— le reste. Le résultat de la fonction f ( ) est renvoyé dans le registre EAX, donc la valeur n'est pas déplacée après la division, elle est déjà à la bonne place.

Puisque IDIV utilise la valeur dans la paire de registres EDX:EAX, l'instruction CDQ (avant IDIV) étend la valeur dans EAX en une valeur 64-bit, en tenant compte du signe, tout comme MOVSB le fait.

Si nous mettons l'optimisation (/Ox), nous obtenons:

Listing 3.22 : MSVC avec optimisation

```

_a$ = 8                ; size = 4
_f PROC

    mov     ecx, DWORD PTR _a$[esp-4]
    mov     eax, 954437177 ; 38e38e39H
    imul   ecx
    sar    edx, 1
    mov     eax, edx
    shr    eax, 31      ; 0000001fH
    add    eax, edx
    ret    0
_f ENDP

```

Ceci est la division par la multiplication. L'opération de multiplication est bien plus rapide. Et il est possible d'utiliser cette astuce <sup>12</sup> pour produire du code effectivement équivalent et plus rapide.

Ceci est aussi appelé «strength reduction» dans les optimisations du compilateur.

GCC 4.4.1 génère presque le même code, même sans flag d'optimisation, tout comme MSVC avec l'optimisation:

Listing 3.23 : GCC 4.4.1 sans optimisation

```

    public f
f      proc near

arg_0 = dword ptr 8

    push    ebp
    mov     ebp, esp
    mov     ecx, [ebp+arg_0]
    mov     edx, 954437177 ; 38E38E39h
    mov     eax, ecx
    imul   edx
    sar    edx, 1
    mov     eax, ecx
    sar    eax, 1Fh
    mov     ecx, edx
    sub    ecx, eax
    mov     eax, ecx
    pop    ebp
    retn
f      endp

```

### 3.12.2 Comment ça marche

Des mathématiques du niveau de l'école, nous pouvons nous souvenir que la division par 9 peut être remplacée par la multiplication par  $\frac{1}{9}$ . En fait, parfois les compilateurs font cela pour l'arithmétique en virgule flottante, par exemple, l'instruction FDIV en

<sup>12</sup>En savoir plus sur la division par la multiplication dans [Henry S. Warren, *Hacker's Delight*, (2002)10-3]

code x86 peut être remplacée par FMUL. Au moins MSVC 6.0 va remplacer la division par 9 par un multiplication par 0.111111... et parfois il est difficile d'être sûr de quelle opération il s'agissait dans le code source.

Mais lorsque nous opérons avec des valeurs entières et des registres CPU entier, nous ne pouvons pas utiliser de fractions. Toutefois, nous pouvons retravailler la fraction comme ceci:

$$result = \frac{x}{9} = x \cdot \frac{1}{9} = x \cdot \frac{1 \cdot MagicNumber}{9 \cdot MagicNumber}$$

Avec le fait que la division par  $2^n$  est très rapide (en utilisant des décalages), nous devons maintenant trouver quels *MagicNumber*, pour lesquels l'équation suivante sera vraie:  $2^n = 9 \cdot MagicNumber$ .

La division par  $2^{32}$  est quelque peu cachée: la partie basse 32-bit du produit dans EAX n'est pas utilisée (ignorée), seule la partie haute 32-bit du produit (dans EDX) est utilisée et ensuite décalée de 1 bit additionnel.

Autrement dit, le code assembleur que nous venons de voir multiplie par  $\frac{954437177}{2^{32+1}}$ , ou divise par  $\frac{2^{32+1}}{954437177}$ . Pour trouver le diviseur, nous avons juste à diviser le numérateur par le dénominateur. En utilisant Wolfram Alpha, nous obtenons 8.99999999... comme résultat (qui est proche de 9).

En lire plus à ce sujet dans [Henry S. Warren, *Hacker's Delight*, (2002)10-3].

Beaucoup de gens manquent la division "cachée" par  $2^{32}$  or  $2^{64}$ , lorsque la partie basse 32-bit (ou la partie 64-bit) du produit n'est pas utilisée. C'est pourquoi la division par la multiplication est difficile à comprendre au début.

Mathematical Recipes<sup>13</sup> a une autre explication.

### 3.12.3 ARM

Le processeur ARM, tout comme un autre processeur «pur» RISC n'a pas d'instruction pour la division. Il manque aussi une simple instruction pour la multiplication avec une constante 32-bit (rappelez-vous qu'une constante 32-bit ne tient pas dans un opcode 32-bit).

En utilisant de cette astuce intelligente (ou *hack*), il est possible d'effectuer la division en utilisant seulement trois instructions: addition, soustraction et décalages de bit (1.28 on page 392).

Voici un exemple qui divise un nombre 32-bit par 10, tiré de [Advanced RISC Machines Ltd, *The ARM Cookbook*, (1994)3.3 Division by a Constant]. La sortie est constituée du quotient et du reste.

```

; prend l'argument dans a1
; renvoie le quotient dans a1, le reste dans a2
; on peut utiliser moins de cycles si seul le quotient ou le reste est requis
SUB    a2, a1, #10           ; garde (x-10) pour plus tard
SUB    a1, a1, a1, lsr #2
ADD    a1, a1, a1, lsr #4

```

<sup>13</sup><https://math.recipes>

```

ADD    a1, a1, a1, lsr #8
ADD    a1, a1, a1, lsr #16
MOV    a1, a1, lsr #3
ADD    a3, a1, a1, asl #2
SUBS   a2, a2, a3, asl #1      ; calcule (x-10) - (x/10)*10
ADDPL  a1, a1, #1             ; fix-up quotient
ADDMI  a2, a2, #10           ; fix-up reste
MOV    pc, lr

```

### avec optimisation Xcode 4.6.3 (LLVM) (Mode ARM)

```

__text:00002C58 39 1E 08 E3 E3 18 43 E3  MOV    R1, 0x38E38E39
__text:00002C60 10 F1 50 E7                SMMUL  R0, R0, R1
__text:00002C64 C0 10 A0 E1                MOV    R1, R0,ASR#1
__text:00002C68 A0 0F 81 E0                ADD    R0, R1, R0,LSR#31
__text:00002C6C 1E FF 2F E1                BX     LR

```

Ce code est presque le même que celui généré par MSVC avec optimisation et GCC. Il semble que LLVM utilise le même algorithme pour générer des constantes.

Le lecteur attentif pourrait se demander comment MOV écrit une valeur 32-bit dans un registre, alors que ceci n'est pas possible en mode ARM.

C'est impossible, en effet, mais on voit qu'il y a 8 octets par instruction, au lieu des 4 standards, en fait, ce sont deux instructions.

La première instruction charge 0x8E39 dans les 16 bits bas du registre et la seconde instruction est MOVN, qui charge 0x383E dans les 16 bits hauts du registre. IDA reconnaît de telles séquences, et par concision, il les réduit à une seule «pseudo-instruction».

L'instruction SMMUL (*Signed Most Significant Word Multiply* mot le plus significatif d'une multiplication signée), multiplie deux nombres, les traitant comme des nombres signés et laisse la partie 32-bit haute dans le registre R0, en ignorant la partie 32-bit basse du résultat.

L'instruction «MOV R1, R0,ASR#1» est le décalage arithmétique à droite d'un bit.

«ADD R0, R1, R0,LSR#31» est  $R0 = R1 + R0 \gg 31$

Il n'y a pas d'instruction de décalage séparée en mode ARM. À la place, des instructions comme (MOV, ADD, SUB, RSB)<sup>14</sup> peuvent avoir un suffixe, indiquant si le second argument doit être décalé, et si oui, de quelle valeur et comment. ASR signifie *Arithmetic Shift Right*, LSR—*Logical Shift Right*.

### avec optimisation Xcode 4.6.3 (LLVM) (Mode Thumb-2)

```

MOV    R1, 0x38E38E39
SMMUL.W    R0, R0, R1
ASRS    R1, R0, #1

```

<sup>14</sup>Ces instructions sont également appelées «instructions de traitement de données»

ADD.W	R0, R1, R0, LSR#31
BX	LR

Il y a dix instructions de décalage séparées en mode Thumb, et l'une d'elle est utilisée ici—ASRS (arithmetic shift right).

### sans optimisation Xcode 4.6.3 (LLVM) and Keil 6/2013

LLVM sans optimisation ne génère pas le code que nous avons vu avant dans cette section, mais insère à la place un appel à la fonction de bibliothèque `__divsi3`.

À propos de Keil: il insère un appel à la fonction de bibliothèque `__aeabi_idivmod` dans tous les cas.

### 3.12.4 MIPS

Pour une raison quelconque, GCC 4.4.5 avec optimisation génère seulement une instruction de division:

Listing 3.24 : avec optimisation GCC 4.4.5 (IDA)

```
f:
    li      $v0, 9
    bnez   $v0, loc_10
    div    $a0, $v0 ; slot de délai de branchement
    break  0x1C00 ; "break 7" en assembleur sortir et objdump

loc_10:
    mflo   $v0
    jr     $ra
    or     $at, $zero ; slot de délai de branchement, NOP
```

Ici, nous voyons une nouvelle instruction: BREAK. Elle lève simplement une exception.

Dans ce cas, une exception est levée si le diviseur est zéro (il n'est pas possible de diviser par zéro dans les mathématiques conventionnelles).

Mais GCC n'a probablement pas fait correctement le travail d'optimisation et n'a pas vu que \$V0 ne vaut jamais zéro.

Donc le test est laissé ici. Donc, si \$V0 est zéro, BREAK est exécuté, signalant l'exception à l'OS.

Autrement, MFLO s'exécute, qui prend le résultat de la division depuis le registre LO et le copie dans \$V0.

À propos, comme on devrait le savoir, l'instruction MUL laisse les 32bits hauts du résultat dans le registre HI et les 32 bits bas dans le registre LO.

DIV laisse le résultat dans le registre LO, et le reste dans le registre HI.

Si nous modifions la déclaration en «a % 9», l'instruction MFHI est utilisée au lieu de MFLO.

### 3.12.5 Exercice

- <http://challenges.re/27>

## 3.13 Conversion de chaîne en nombre (atoi())

Essayons de ré-implémenter la fonction C standard `atoi()`.

### 3.13.1 Exemple simple

Voici la manière la plus simple possible de lire un nombre encodé en [ASCII](#).

C'est sujet aux erreurs: un caractère autre qu'un nombre conduit à un résultat incorrect.

```
#include <stdio.h>

int my_atoi (char *s)
{
    int rt=0;

    while (*s)
    {
        rt=rt*10 + (*s-'0');
        s++;
    };

    return rt;
};

int main()
{
    printf ("%d\n", my_atoi ("1234"));
    printf ("%d\n", my_atoi ("1234567890"));
};
```

Donc, tout ce que fait l'algorithme, c'est de lire les chiffres de gauche à droite.

Le caractère [ASCII](#) zéro est soustrait de chaque chiffre.

Les chiffres de «0» à «9» sont consécutifs dans la table [ASCII](#), donc nous n'avons même pas besoin de connaître la valeur exacte du caractère «0».

Tout ce que nous avons besoin de savoir, c'est que «0» moins «0» vaut 0, «9» moins «0» vaut 9, et ainsi de suite.

Soustraire «0» de chaque caractère résulte en un nombre de 0 à 9 inclus.

Tout autre caractère conduit à un résultat incorrect, bien sûr!

Chaque chiffre doit être ajouté au résultat final (dans la variable «rt»), mais le résultat final est aussi multiplié par 10 à chaque chiffre.

Autrement dit, le résultat est décalé à gauche d'une position au format décimal à chaque itération.

Le dernier chiffre est ajouté, mais il n'y a pas de décalage.

### MSVC 2013 x64 avec optimisation

Listing 3.25 : MSVC 2013 x64 avec optimisation

```
s$ = 8
my_atoi PROC
; charger le premier caractère
    movzx    r8d, BYTE PTR [rcx]
; EAX est alloué pour la variable "rt"
; qui vaut 0 au début
    xor     eax, eax
; est-ce que le premier caractère est un octet à zéro, i.e., fin de chaîne?
; si oui, sortir
    test    r8b, r8b
    je     SHORT $LN9@my_atoi
$LL2@my_atoi:
    lea    edx, DWORD PTR [rax+rax*4]
; EDX=RAX+RAX*4=rt+rt*4=rt*5
    movsx  eax, r8b
; EAX=caractère en entrée
; charger le caractère suivant dans R8D
    movzx  r8d, BYTE PTR [rcx+1]
; décaler le pointeur dans RCX sur le caractère suivant:
    lea    rcx, QWORD PTR [rcx+1]
    lea    eax, DWORD PTR [rax+rdx*2]
; EAX=RAX+RDX*2=caractère en entrée + rt*5*2=caractère en entrée + rt*10
; chiffre correct en soustrayant 48 (0x30 ou '0')
    add    eax, -48 ; ffffffffdd0H
; est-ce que le dernier caractère était zéro?
    test   r8b, r8b
; sauter au début de la boucle si non
    jne    SHORT $LL2@my_atoi
$LN9@my_atoi:
    ret    0
my_atoi ENDP
```

Un caractère peut-être chargé à deux endroits: le premier caractère et tous les caractères subséquents. Ceci est arrangé de cette manière afin de regrouper les boucles.

Il n'y a pas d'instructions pour multiplier par 10, à la place, deux instructions LEA le font.

Parfois, MSVC utilise l'instruction ADD avec une constante négative à la place d'un SUB. C'est le cas.

C'est très difficile de dire pourquoi c'est meilleur que SUB. Mais MSVC fait souvent ceci.



**GCC 4.9.1 x64 avec optimisation**

GCC 4.9.1 avec optimisation est plus concis, mais il y a une instruction RET redondante à la fin. Une suffit.

Listing 3.26 : GCC 4.9.1 x64 avec optimisation

```

my_atoi:
; charger le caractère en entrée dans EDX
    movsx    edx, BYTE PTR [rdi]
; EAX est alloué pour la variable "rt"
    xor     eax, eax
; sortir, si le caractère chargé est l'octet nul
    test    dl, dl
    je     .L4
.L3:
    lea    eax, [rax+rax*4]
; EAX=RAX*5=rt*5
; décaler le pointeur sur le caractère suivant:
    add    rdi, 1
    lea    eax, [rdx-48+rax*2]
; EAX=caractère en entrée - 48 + RAX*2 = caractère en entrée - '0' + rt*10
; charger le caractère suivant:
    movsx    edx, BYTE PTR [rdi]
; sauter au début de la boucle, si le caractère chargé n'est pas l'octet nul
    test    dl, dl
    jne    .L3
    rep    ret
.L4:
    rep    ret

```

**avec optimisation Keil 6/2013 (Mode ARM)**

Listing 3.27 : avec optimisation Keil 6/2013 (Mode ARM)

```

my_atoi PROC
; R1 contiendra le pointeur sur le caractère
    MOV     r1, r0
; R0 contiendra la variable "rt"
    MOV     r0, #0
    B      |L0.28|
|L0.12|
    ADD     r0, r0, r0, LSL #2
; R0=R0+R0<<2=rt*5
    ADD     r0, r2, r0, LSL #1
; R0=caractère entré +rt*5<<1 = caractère entré + rt*10
; corriger le tout en soustrayant '0' de rt:
    SUB     r0, r0, #0x30
; décaler le pointeur sur le caractère suivant:
    ADD     r1, r1, #1
|L0.28|
; charger le caractère entré dans R2
    LDRB    r2, [r1, #0]
; est-ce que c'est l'octet nul? si non, sauter au corps de la boucle.

```

```

    CMP    r2,#0
    BNE    |L0.12|
; sortir si octet nul.
; la variable "rt" est encore dans le registre R0, prête à être utilisée dans
; la fonction appelante
    BX    lr
    ENDP

```

### avec optimisation Keil 6/2013 (Mode Thumb)

Listing 3.28 : avec optimisation Keil 6/2013 (Mode Thumb)

```

my_atoi PROC
; R1 est le pointeur sur le caractère en entrée
    MOVS    r1,r0
; R0 est alloué pour la variable "rt"
    MOVS    r0,#0
    B        |L0.16|
|L0.6|
    MOVS    r3,#0xa
; R3=10
    MULS    r0,r3,r0
; R0=R3*R0=rt*10
; décaler le pointeur sur le caractère suivant:
    ADDS    r1,r1,#1
; corriger le tout en lui soustrayant le caractère '0':
    SUBS    r0,r0,#0x30
    ADDS    r0,r2,r0
; rt=R2+R0=caractère entré + (rt*10 - '0')
|L0.16|
; charger le caractère entré dans R2
    LDRB    r2,[r1,#0]
; est-ce zéro?
    CMP    r2,#0
; sauter au corps de la boucle si non
    BNE    |L0.6|
; la variable rt est maintenant dans R0, prête a être utilisé dans la
    fonction appelante
    BX    lr
    ENDP

```

De façon intéressante, nous pouvons nous rappeler des cours de mathématiques que l'ordre des opérations d'addition et de soustraction n'a pas d'importance.

C'est notre cas: d'abord, l'expression  $rt * 10 - '0'$  est calculée, puis la valeur du caractère en entrée lui est ajoutée.

En effet, le résultat est le même, mais le compilateur a fait quelques regroupements.

### GCC 4.9.1 ARM64 avec optimisation

Le compilateur ARM64 peut utiliser le suffixe de pré-incrémentation pour les instructions:

Listing 3.29 : GCC 4.9.1 ARM64 avec optimisation

```

my_atoi:
; charger le caractère en entrée dans W1
    ldrb    w1, [x0]
    mov     x2, x0
; X2=adresse de la chaîne en entrée
; est-ce que le caractère chargé est zéro?
: sauter à la sortie si oui
; W1 contiendra 0 dans ce cas
; il sera rechargé dans W0 en L4.
    cbz     w1, .L4
; W0 contiendra la variable "rt"
; initialisons-la à zéro
    mov     w0, 0
.L3:
; soustraire 48 ou '0' de la variable en entrée et mettre le résultat dans
    W3:
    sub     w3, w1, #48
; charger le caractère suivant à l'adresse X2+1 dans W1 avec
    pré-incrémentation:
    ldrb    w1, [x2,1]!
    add     w0, w0, w0, lsl 2
; W0=W0+W0<<2=W0+W0*4=rt*5
    add     w0, w3, w0, lsl 1
; W0=chiffre entrée + W0<<1 = chiffre entrée + rt*5*2 = chiffre entrée +
    rt*10
; si le caractère que nous venons de charger n'est pas l'octet nul,
; sauter au début de la boucle
    cbnz    w1, .L3
; la variable qui doit être retournée (rt) est dans W0, prête à être utilisée
; dans la fonction appelante
    ret
.L4:
    mov     w0, w1
    ret

```

### 3.13.2 Un exemple légèrement avancé

Mon nouvel extrait de code est plus avancé, maintenant il teste le signe «moins» au premier caractère et renvoie une erreur si un caractère autre qu'un chiffre est trouvé dans la chaîne en entrée:

```

#include <stdio.h>

int my_atoi (char *s)
{
    int negative=0;
    int rt=0;

    if (*s=='-')
    {
        negative=1;
        s++;
    }
}

```

```

};

while (*s)
{
    if (*s<'0' || *s>'9')
    {
        printf ("Error! Unexpected char: '%c'\n", *s);
        exit(0);
    };
    rt=rt*10 + (*s-'0');
    s++;
};

if (negative)
    return -rt;
return rt;
};

int main()
{
    printf ("%d\n", my_atoi ("1234"));
    printf ("%d\n", my_atoi ("1234567890"));
    printf ("%d\n", my_atoi ("-1234"));
    printf ("%d\n", my_atoi ("-1234567890"));
    printf ("%d\n", my_atoi ("-a1234567890")); // error
};

```

### GCC 4.9.1 x64 avec optimisation

Listing 3.30 : GCC 4.9.1 x64 avec optimisation

```

.LC0:
    .string "Error! Unexpected char: '%c'\n"

my_atoi:
    sub    rsp, 8
    movsx  edx, BYTE PTR [rdi]
; tester si c'est le signe moins
    cmp    dl, 45 ; '-'
    je     .L22
    xor    esi, esi
    test   dl, dl
    je     .L20
.L10:
; ESI=0 ici si il n'y avait pas de signe moins et 1 si il en avait un
    lea    eax, [rdx-48]
; tout caractère autre qu'un chiffre résultera en
; un nombre non signé plus grand que 9 après
; soustraction donc s'il ne s'agit pas d'un chiffre,
; sauter en L4, où l'erreur doit être rapportée
    cmp    al, 9
    ja     .L4
    xor    eax, eax

```

```

        jmp     .L6
.L7:    lea     ecx, [rdx-48]
        cmp     cl, 9
        ja     .L4
.L6:    lea     eax, [rax+rax*4]
        add     rdi, 1
        lea     eax, [rdx-48+rax*2]
        movsx  edx, BYTE PTR [rdi]
        test   dl, dl
        jne    .L7
; s'il n'y avait pas de signe moins, sauter l'instruction NEG
; s'il y en avait un, l'exécuter.
        test   esi, esi
        je     .L18
        neg    eax
.L18:   add     rsp, 8
        ret
.L22:   movsx  edx, BYTE PTR [rdi+1]
        lea   rax, [rdi+1]
        test  dl, dl
        je   .L20
        mov  rdi, rax
        mov  esi, 1
        jmp .L10
.L20:   xor    eax, eax
        jmp  .L18
.L4:    ; signale une erreur. le caractère est dans EDX
        mov  edi, 1
        mov  esi, OFFSET FLAT:.LC0 ; "Error! Unexpected char: '%c'\n"
        xor  eax, eax
        call __printf_chk
        xor  edi, edi
        call exit

```

Si le signe «moins» a été rencontré au début de la chaîne, l'instruction NEG est exécutée à la fin. Elle rend le nombre négatif.

Il y a encore une chose à mentionner.

Comment ferait un programmeur moyen pour tester si le caractère n'est pas un chiffre? Tout comme nous l'avons dans le code source:

```

if (*s<'0' || *s>'9')
    ...

```

Il y a deux opérations de comparaison.

Ce qui est intéressant, c'est que l'on peut remplacer les deux opérations par une seule: simplement soustraire «0» de la valeur du caractère,

traiter le résultat comme une valeur non-signée (ceci est important) et tester s'il est plus grand que 9.

Par exemple, disons que l'entrée utilisateur contient le caractère point («.») qui a pour code [ASCII 46](#).  $46 - 48 = -2$  si nous traitons le résultat comme un nombre signé.

En effet, le caractère point est situé deux places avant le caractère «0» dans la table [ASCII](#). Mais il correspond à  $0xFFFFFFFF$  (4294967294) si nous traitons le résultat comme une valeur non signée, c'est définitivement plus grand que 9!

Le compilateur fait cela souvent, donc il est important de connaître ces astuces.

Un autre exemple dans ce livre: [3.19.1 on page 688](#).

MSVC 2013 x64 avec optimisation utilise les même astuces.

### avec optimisation Keil 6/2013 (Mode ARM)

Listing 3.31 : avec optimisation Keil 6/2013 (Mode ARM)

```

1 my_atoi PROC
2     PUSH    {r4-r6,lr}
3     MOV     r4,r0
4     LDRB   r0,[r0,#0]
5     MOV     r6,#0
6     MOV     r5,r6
7     CMP    r0,#0x2d '-'
8     ; R6 contiendra 1 si le signe moins a été rencontré, 0 sinon
9     MOVEQ  r6,#1
10    ADDEQ  r4,r4,#1
11    B      |L0.80|
12 |L0.36|
13    SUB    r0,r1,#0x30
14    CMP    r0,#0xa
15    BCC   |L0.64|
16    ADR    r0,|L0.220|
17    BL    __2printf
18    MOV    r0,#0
19    BL    exit
20 |L0.64|
21    LDRB   r0,[r4],#1
22    ADD    r1,r5,r5,LSL #2
23    ADD    r0,r0,r1,LSL #1
24    SUB    r5,r0,#0x30
25 |L0.80|
26    LDRB   r1,[r4,#0]
27    CMP    r1,#0
28    BNE   |L0.36|
29    CMP    r6,#0
30 ; negate result
31    RSBNE r0,r5,#0
32    MOVEQ  r0,r5

```

```

33     POP      {r4-r6,pc}
34     ENDP
35
36 |L0.220|
37     DCB      "Error! Unexpected char: '%c'\n",0

```

Il n'y a pas d'instruction NEG en ARM 32-bit, donc l'opération «Reverse Subtraction» (ligne 31) est utilisée ici.

Elle est déclenchée si le résultat de l'instruction CMP (à la ligne 29) était «Not Equal» (non égal) (d'où le suffixe -NE).

Donc ce que fait RSBNE, c'est soustraire la valeur résultante de 0.

Cela fonctionne comme l'opération de soustraction normale, mais échange les opérandes

Soustraire n'importe quel nombre de 0 donne sa négation:  $0 - x = -x$ .

Le code en mode Thumb est en gros le même.

GCC 4.9 pour ARM64 peut utiliser l'instruction NEG, qui est disponible en ARM64.

### 3.13.3 Exercice

Oh, à propos, les chercheurs en sécurité sont souvent confrontés à un comportement imprévisible de programme lorsqu'il traite des données incorrectes.

Par exemple, lors du fuzzing. À titre d'exercice, vous pouvez essayer d'entrer des caractères qui ne soient pas des chiffres et de voir ce qui se passe.

Essayez d'expliquer ce qui s'est passé, et pourquoi.

## 3.14 Fonctions inline

Le code inline, c'est lorsque le compilateur, au lieu de mettre une instruction d'appel à une petite ou à une minuscule fonction, copie son corps à la place.

Listing 3.32 : Un exemple simple

```

#include <stdio.h>

int celsius_to_fahrenheit (int celsius)
{
    return celsius * 9 / 5 + 32;
};

int main(int argc, char *argv[])
{
    int celsius=atol(argv[1]);
    printf ("%d\n", celsius_to_fahrenheit (celsius));
};

```

...est compilée de façon très prédictive, toutefois, si nous utilisons l'option d'optimisation de GCC (-O3), nous voyons:

Listing 3.33 : GCC 4.8.1 avec optimisation

```

_main:
    push    ebp
    mov     ebp, esp
    and     esp, -16
    sub     esp, 16
    call   ___main
    mov     eax, DWORD PTR [ebp+12]
    mov     eax, DWORD PTR [eax+4]
    mov     DWORD PTR [esp], eax
    call   _atoi
    mov     edx, 1717986919
    mov     DWORD PTR [esp], OFFSET FLAT:LC2 ; "%d\n"
    lea    ecx, [eax+eax*8]
    mov     eax, ecx
    imul   edx
    sar    ecx, 31
    sar    edx
    sub    edx, ecx
    add    edx, 32
    mov     DWORD PTR [esp+4], edx
    call   _printf
    leave
    ret

```

(Ici la division est effectuée avec une multiplication(3.12 on page 636).)

Oui, notre petite fonction `celsius_to_fahrenheit()` a été placée juste avant l'appel à `printf()`.

Pourquoi? C'est plus rapide que d'exécuter la code de cette fonction plus le surcoût de l'appel/retour.

Les optimiseurs des compilateurs modernes choisissent de mettre en ligne les petites fonctions automatiquement. Mais il est possible de forcer le compilateur à mettre en ligne automatiquement certaines fonctions, en les marquant avec le mot clef «`inline`» dans sa déclaration.

### 3.14.1 Fonctions de chaînes et de mémoire

Une autre tactique courante d'optimisation automatique est la mise en ligne des fonctions de chaînes comme `strcpy()`, `strcmp()`, `strlen()`, `memset()`, `memcpy()`, `memcpy()`, etc..

Parfois, c'est plus rapide que d'appeler une fonction séparée.

Ce sont des patterns très fréquents et il est hautement recommandé aux rétro-ingénieurs d'apprendre à les détecter automatiquement.



**strcmp()**

Listing 3.34 : exemple strcmp()

```

bool is_bool (char *s)
{
    if (strcmp (s, "true")==0)
        return true;
    if (strcmp (s, "false")==0)
        return false;

    assert(0);
};

```

Listing 3.35 : avec optimisation GCC 4.8.1

```

.LC0:
    .string "true"
.LC1:
    .string "false"
is_bool:
.LFB0:
    push    edi
    mov     ecx, 5
    push    esi
    mov     edi, OFFSET FLAT:.LC0
    sub     esp, 20
    mov     esi, DWORD PTR [esp+32]
    repz   cmpsb
    je     .L3
    mov     esi, DWORD PTR [esp+32]
    mov     ecx, 6
    mov     edi, OFFSET FLAT:.LC1
    repz   cmpsb
    seta   cl
    setb   dl
    xor     eax, eax
    cmp    cl, dl
    jne    .L8
    add     esp, 20
    pop     esi
    pop     edi
    ret

.L8:
    mov     DWORD PTR [esp], 0
    call   assert
    add     esp, 20
    pop     esi
    pop     edi
    ret

.L3:
    add     esp, 20
    mov     eax, 1
    pop     esi

```

```
pop    edi
ret
```

Listing 3.36 : MSVC 2010 avec optimisation

```
$SG3454 DB    'true', 00H
$SG3456 DB    'false', 00H

_s$ = 8      ; taille = 4
?is_bool@@YA_NPAD@Z PROC ; is_bool
    push    esi
    mov     esi, DWORD PTR _s$[esp]
    mov     ecx, OFFSET $SG3454 ; 'true'
    mov     eax, esi
    npad    4 ; aligner le label suivant
$LL6@is_bool:
    mov     dl, BYTE PTR [eax]
    cmp     dl, BYTE PTR [ecx]
    jne     $LN7@is_bool
    test    dl, dl
    je      $LN8@is_bool
    mov     dl, BYTE PTR [eax+1]
    cmp     dl, BYTE PTR [ecx+1]
    jne     $LN7@is_bool
    add     eax, 2
    add     ecx, 2
    test    dl, dl
    jne     $LL6@is_bool
$LN8@is_bool:
    xor     eax, eax
    jmp     $LN9@is_bool
$LN7@is_bool:
    sbb     eax, eax
    sbb     eax, -1
$LN9@is_bool:
    test    eax, eax
    jne     $LN2@is_bool

    mov     al, 1
    pop     esi

    ret     0
$LN2@is_bool:

    mov     ecx, OFFSET $SG3456 ; 'false'
    mov     eax, esi
$LL10@is_bool:
    mov     dl, BYTE PTR [eax]
    cmp     dl, BYTE PTR [ecx]
    jne     $LN11@is_bool
    test    dl, dl
    je      $LN12@is_bool
    mov     dl, BYTE PTR [eax+1]
    cmp     dl, BYTE PTR [ecx+1]
```

```

        jne     SHORT $LN11@is_bool
        add     eax, 2
        add     ecx, 2
        test    dl, dl
        jne     SHORT $LL10@is_bool
$LN12@is_bool:
        xor     eax, eax
        jmp     SHORT $LN13@is_bool
$LN11@is_bool:
        sbb     eax, eax
        sbb     eax, -1
$LN13@is_bool:
        test    eax, eax
        jne     SHORT $LN1@is_bool

        xor     al, al
        pop     esi

        ret     0
$LN1@is_bool:

        push    11
        push    OFFSET $SG3458
        push    OFFSET $SG3459
        call   DWORD PTR __imp__wassert
        add     esp, 12
        pop     esi

        ret     0
?is_bool@@YA_NPAD@Z ENDP ; is_bool

```

## strlen()

Listing 3.37 : exemple strlen()

```

int strlen_test(char *s1)
{
    return strlen(s1);
};

```

Listing 3.38 : avec optimisation MSVC 2010

```

_s1$ = 8 ; size = 4
_strlen_test PROC
    mov     eax, DWORD PTR _s1$[esp-4]
    lea    edx, DWORD PTR [eax+1]
$LL3@strlen_tes:
    mov     cl, BYTE PTR [eax]
    inc     eax
    test    cl, cl
    jne     SHORT $LL3@strlen_tes
    sub     eax, edx
    ret     0

```

```
_strlen_test ENDP
```

## strcpy()

Listing 3.39 : exemple strcpy()

```
void strcpy_test(char *s1, char *outbuf)
{
    strcpy(outbuf, s1);
};
```

Listing 3.40 : avec optimisation MSVC 2010

```
_s1$ = 8      ; taille = 4
_outbuf$ = 12 ; taille = 4
_strcpy_test PROC
    mov     eax, DWORD PTR _s1$[esp-4]
    mov     edx, DWORD PTR _outbuf$[esp-4]
    sub     edx, eax
    npad    6 ; aligner le label suivant
$LL3@strcpy_tes:
    mov     cl, BYTE PTR [eax]
    mov     BYTE PTR [edx+eax], cl
    inc     eax
    test    cl, cl
    jne     SHORT $LL3@strcpy_tes
    ret     0
_strcpy_test ENDP
```

## memset()

### Exemple#1

Listing 3.41 : 32 bytes

```
#include <stdio.h>

void f(char *out)
{
    memset(out, 0, 32);
};
```

De nombreux compilateurs ne génèrent pas un appel à memset() pour de petits blocs, mais insèrent plutôt un paquet de MOVs:

Listing 3.42 : GCC 4.9.1 x64 avec optimisation

```
f:
    mov     QWORD PTR [rdi], 0
    mov     QWORD PTR [rdi+8], 0
    mov     QWORD PTR [rdi+16], 0
```

```

mov    QWORD PTR [rdi+24], 0
ret

```

À propos, ça nous rappelle le déroulement de boucles: [1.22.1 on page 251](#).

## Exemple#2

Listing 3.43 : 67 bytes

```

#include <stdio.h>

void f(char *out)
{
    memset(out, 0, 67);
};

```

Lorsque la taille du bloc n'est pas un multiple de 4 ou 8, les compilateurs se comportent différemment.

Par exemple, MSVC 2012 continue à insérer des MOVs:

Listing 3.44 : MSVC 2012 x64 avec optimisation

```

out$ = 8
f      PROC
        xor     eax, eax
        mov     QWORD PTR [rcx], rax
        mov     QWORD PTR [rcx+8], rax
        mov     QWORD PTR [rcx+16], rax
        mov     QWORD PTR [rcx+24], rax
        mov     QWORD PTR [rcx+32], rax
        mov     QWORD PTR [rcx+40], rax
        mov     QWORD PTR [rcx+48], rax
        mov     QWORD PTR [rcx+56], rax
        mov     WORD PTR [rcx+64], ax
        mov     BYTE PTR [rcx+66], al
        ret     0
f      ENDP

```

...tandis que GCC utilise REP STOSQ, en concluant que cela sera plus petit qu'un paquet de MOVs:

Listing 3.45 : GCC 4.9.1 x64 avec optimisation

```

f:
    mov     QWORD PTR [rdi], 0
    mov     QWORD PTR [rdi+59], 0
    mov     rcx, rdi
    lea    rdi, [rdi+8]
    xor     eax, eax
    and    rdi, -8
    sub    rcx, rdi
    add    ecx, 67

```

```
shr    ecx, 3
rep stosq
ret
```

## memcpy()

### Petits blocs

La routine pour copier des blocs courts est souvent implémentée comme une séquence d'instructions MOV.

Listing 3.46 : exemple memcpy()

```
void memcpy_7(char *inbuf, char *outbuf)
{
    memcpy(outbuf+10, inbuf, 7);
};
```

Listing 3.47 : MSVC 2010 avec optimisation

```
_inbuf$ = 8    ; size = 4
_outbuf$ = 12 ; size = 4
_memcpy_7 PROC
    mov     ecx, DWORD PTR _inbuf$[esp-4]
    mov     edx, DWORD PTR [ecx]
    mov     eax, DWORD PTR _outbuf$[esp-4]
    mov     DWORD PTR [eax+10], edx
    mov     dx, WORD PTR [ecx+4]
    mov     WORD PTR [eax+14], dx
    mov     cl, BYTE PTR [ecx+6]
    mov     BYTE PTR [eax+16], cl
    ret     0
_memcpy_7 ENDP
```

Listing 3.48 : GCC 4.8.1 avec optimisation

```
memcpy_7:
    push    ebx
    mov     eax, DWORD PTR [esp+8]
    mov     ecx, DWORD PTR [esp+12]
    mov     ebx, DWORD PTR [eax]
    lea    edx, [ecx+10]
    mov     DWORD PTR [ecx+10], ebx
    movzx  ecx, WORD PTR [eax+4]
    mov     WORD PTR [edx+4], cx
    movzx  eax, BYTE PTR [eax+6]
    mov     BYTE PTR [edx+6], al
    pop    ebx
    ret
```

C'est effectué en général ainsi: des blocs de 4-octets sont d'abord copiés, puis un mot de 16-bit (si nécessaire) et enfin un dernier octet (si nécessaire).

Les structures sont aussi copiées en utilisant MOV : [1.30.4 on page 466](#).

## Longs blocs

Les compilateurs se comportent différemment dans ce cas.

Listing 3.49 : memcpy() exemple

```
void memcpy_128(char *inbuf, char *outbuf)
{
    memcpy(outbuf+10, inbuf, 128);
};

void memcpy_123(char *inbuf, char *outbuf)
{
    memcpy(outbuf+10, inbuf, 123);
};
```

Pour copier 128 octets, MSVC utilise une seule instruction MOVSD (car 128 est divisible par 4) :

Listing 3.50 : MSVC 2010 avec optimisation

```
_inbuf$ = 8          ; size = 4
_outbuf$ = 12       ; size = 4
_memcpy_128 PROC
    push    esi
    mov     esi, DWORD PTR _inbuf$[esp]
    push    edi
    mov     edi, DWORD PTR _outbuf$[esp+4]
    add     edi, 10
    mov     ecx, 32
    rep    movsd
    pop     edi
    pop     esi
    ret     0
_memcpy_128 ENDP
```

Lors de la copie de 123 octets, 30 mots de 32-bit sont tout d'abord copiés en utilisant MOVSD (ce qui fait 120 octets), puis 2 octets sont copiés en utilisant MOVSW, puis un autre octet en utilisant MOVSB.

Listing 3.51 : MSVC 2010 avec optimisation

```
_inbuf$ = 8          ; size = 4
_outbuf$ = 12       ; size = 4
_memcpy_123 PROC
    push    esi
    mov     esi, DWORD PTR _inbuf$[esp]
    push    edi
    mov     edi, DWORD PTR _outbuf$[esp+4]
    add     edi, 10
    mov     ecx, 30
```

```

    rep movsd
    movsw
    movsb
    pop     edi
    pop     esi
    ret     0
_memcpy_123 ENDP

```

GCC utilise une grosse fonction universelle, qui fonctionne pour n'importe quelle taille de bloc:

Listing 3.52 : GCC 4.8.1 avec optimisation

```

memcpy_123:
.LFB3:
    push    edi
    mov     eax, 123
    push    esi
    mov     edx, DWORD PTR [esp+16]
    mov     esi, DWORD PTR [esp+12]
    lea    edi, [edx+10]
    test   edi, 1
    jne    .L24
    test   edi, 2
    jne    .L25
.L7:
    mov     ecx, eax
    xor     edx, edx
    shr     ecx, 2
    test   al, 2
    rep    movsd
    je     .L8
    movzx  edx, WORD PTR [esi]
    mov    WORD PTR [edi], dx
    mov    edx, 2
.L8:
    test   al, 1
    je     .L5
    movzx  eax, BYTE PTR [esi+edx]
    mov    BYTE PTR [edi+edx], al
.L5:
    pop    esi
    pop    edi
    ret
.L24:
    movzx  eax, BYTE PTR [esi]
    lea    edi, [edx+11]
    add    esi, 1
    test   edi, 2
    mov    BYTE PTR [edx+10], al
    mov    eax, 122
    je     .L7
.L25:
    movzx  edx, WORD PTR [esi]

```



```

    add     edi, 2
    add     esi, 2
    sub     eax, 2
    mov     WORD PTR [edi-2], dx
    jmp     .L7
.LFE3:

```

Les fonctions de copie de mémoire universelles fonctionnent en général comme suit: calculer combien de mots de 32-bit peuvent être copiés, puis les copier en utilisant MOVSD, et enfin copier les octets restants.

Des fonctions de copie plus avancées et complexes utilisent les instructions SIMD et prennent aussi en compte l'alignement de la mémoire.

Voici un exemple de fonction strlen() SIMD: [1.36.2 on page 539](#).

## memcpy()

Listing 3.53 : exemple memcpy()

```

int memcpy_1235(char *buf1, char *buf2)
{
    return memcpy(buf1, buf2, 1235);
};

```

Pour n'importe quelle taille de bloc, MSVC 2013 insère la même fonction universelle:

Listing 3.54 : avec optimisation MSVC 2010

```

_buf1$ = 8      ; size = 4
_buf2$ = 12     ; size = 4
_memcpy_1235 PROC
    mov     ecx, DWORD PTR _buf1$[esp-4]
    mov     edx, DWORD PTR _buf2$[esp-4]
    push   esi
    mov     esi, 1231
    npad    2
$LL5@memcpy_123:
    mov     eax, DWORD PTR [ecx]
    cmp     eax, DWORD PTR [edx]
    jne     SHORT $LN4@memcpy_123
    add     ecx, 4
    add     edx, 4
    sub     esi, 4
    jae     SHORT $LL5@memcpy_123
$LN4@memcpy_123:
    mov     al, BYTE PTR [ecx]
    cmp     al, BYTE PTR [edx]
    jne     SHORT $LN6@memcpy_123
    mov     al, BYTE PTR [ecx+1]
    cmp     al, BYTE PTR [edx+1]
    jne     SHORT $LN6@memcpy_123
    mov     al, BYTE PTR [ecx+2]
    cmp     al, BYTE PTR [edx+2]

```

```

    jne     SHORT $LN6@memcmp_123
    cmp     esi, -1
    je      SHORT $LN3@memcmp_123
    mov     al, BYTE PTR [ecx+3]
    cmp     al, BYTE PTR [edx+3]
    jne     SHORT $LN6@memcmp_123
$LN3@memcmp_123:
    xor     eax, eax
    pop     esi
    ret     0
$LN6@memcmp_123:
    sbb     eax, eax
    or      eax, 1
    pop     esi
    ret     0
_memcmp_1235 ENDP

```

### strcat()

Ceci est un strcat() inline tel qu'il a été généré par MSVC 6.0. Il y a 3 parties visibles: 1) obtenir la longueur de la chaîne source (premier scasb); 2) obtenir la longueur de la chaîne destination (second scasb); 3) copier la chaîne source dans la fin de la chaîne de destination (paire movsd/movsb).

Listing 3.55 : strcat()

```

    lea     edi, [src]
    or      ecx, 0FFFFFFFFh
    repne  scasb
    not     ecx
    sub     edi, ecx
    mov     esi, edi
    mov     edi, [dst]
    mov     edx, ecx
    or      ecx, 0FFFFFFFFh
    repne  scasb
    mov     ecx, edx
    dec     edi
    shr     ecx, 2
    rep  movsd
    mov     ecx, edx
    and     ecx, 3
    rep  movsb

```

### Script IDA

Il y a aussi un petit script [IDA](#) pour chercher et suivre de tels morceaux de code inline, que l'on rencontre fréquemment:

[GitHub](#).

### 3.15 C99 restrict

Voici une raison pour laquelle les programmes en Fortran, dans certains cas, fonctionnent plus vite que ceux en C/C++.

```
void f1 (int* x, int* y, int* sum, int* product, int* sum_product, int* ↗
    ↙ update_me, size_t s)
{
    for (int i=0; i<s; i++)
    {
        sum[i]=x[i]+y[i];
        product[i]=x[i]*y[i];
        update_me[i]=i*123; // some dummy value
        sum_product[i]=sum[i]+product[i];
    };
};
```

C'est un exemple très simple, qui contient une spécificité: le pointeur sur le tableau `update_me` peut-être un pointeur sur le tableau `sum`, le tableau `product` ou même le tableau `sum_product`—rien ne l'interdit, n'est-ce pas?

Le compilateur est parfaitement conscient de ceci, donc il génère du code avec quatre étapes dans le corps de la boucle:

- calcule le `sum[i]` suivant
- calcule le `product[i]` suivant
- calcule le `update_me[i]` suivant
- calcule le `sum_product[i]` suivant—à cette étape, nous devons charger depuis la mémoire les valeurs `sum[i]` et `product[i]` déjà calculées

Et-il possible d'optimiser la dernière étape? Puisque nous avons déjà calculé `sum[i]` et `product[i]`, il n'est pas nécessaire de les charger à nouveau depuis la mémoire.

Oui, mais le compilateurs n'est pas sûr que rien n'a été réécrit à la 3ème étape! Ceci est appelé «pointer aliasing», une situation dans laquelle le compilateur ne peut pas être sûr que la mémoire sur laquelle le pointeur pointe n'a pas été modifiée.

*restrict* dans le standard C99 [ISO/IEC 9899:TC3 (C C99 standard), (2007) 6.7.3/1] est une promesse faite par le programmeur au compilateur que les arguments de la fonction marqués par ce mot-clef vont toujours pointer vers des case mémoire différentes et ne vont jamais se recouper.

Pour être plus précis et décrire ceci formellement, *restrict* indique que seul ce pointeur est utilisé pour accéder un objet, et qu'aucun autre pointeur ne sera utilisé pour ceci.

On peut même dire que l'objet ne sera accéder que par un seul pointeur, si il est marqué comme *restrict*.

Ajoutons ce mot-clef à chaque argument pointeur:

```
void f2 (int* restrict x, int* restrict y, int* restrict sum, int* restrict ↗
    ↙ product, int* restrict sum_product,
```

```

int* restrict update_me, size_t s)
{
    for (int i=0; i<s; i++)
    {
        sum[i]=x[i]+y[i];
        product[i]=x[i]*y[i];
        update_me[i]=i*123; // some dummy value
        sum_product[i]=sum[i]+product[i];
    };
};

```

Regardons le résultat:

Listing 3.56 : GCC x64: f1()

```

f1:
    push    r15 r14 r13 r12 rbp rdi rsi rbx
    mov     r13, QWORD PTR 120[rsi]
    mov     rbp, QWORD PTR 104[rsi]
    mov     r12, QWORD PTR 112[rsi]
    test    r13, r13
    je     .L1
    add     r13, 1
    xor     ebx, ebx
    mov     edi, 1
    xor     r11d, r11d
    jmp     .L4
.L6:
    mov     r11, rdi
    mov     rdi, rax
.L4:
    lea     rax, 0[0+r11*4]
    lea     r10, [rcx+rax]
    lea     r14, [rdx+rax]
    lea     rsi, [r8+rax]
    add     rax, r9
    mov     r15d, DWORD PTR [r10]
    add     r15d, DWORD PTR [r14]
    mov     DWORD PTR [rsi], r15d ; stocker dans sum[]
    mov     r10d, DWORD PTR [r10]
    imul   r10d, DWORD PTR [r14]
    mov     DWORD PTR [rax], r10d ; stocker dans product[]
    mov     DWORD PTR [r12+r11*4], ebx ; stocker dans update_me[]
    add     ebx, 123
    mov     r10d, DWORD PTR [rsi] ; recharger sum[i]
    add     r10d, DWORD PTR [rax] ; recharger product[i]
    lea     rax, 1[rdi]
    cmp     rax, r13
    mov     DWORD PTR 0[rbp+r11*4], r10d ; stocker dans sum_product[]
    jne    .L6
.L1:
    pop     rbx rsi rdi rbp r12 r13 r14 r15
    ret

```

Listing 3.57 : GCC x64: f2()

```

f2:
    push    r13 r12 rbp rdi rsi rbx
    mov     r13, QWORD PTR 104[rsp]
    mov     rbp, QWORD PTR 88[rsp]
    mov     r12, QWORD PTR 96[rsp]
    test    r13, r13
    je     .L7
    add     r13, 1
    xor     r10d, r10d
    mov     edi, 1
    xor     eax, eax
    jmp     .L10
.L11:
    mov     rax, rdi
    mov     rdi, r11
.L10:
    mov     esi, DWORD PTR [rcx+rax*4]
    mov     r11d, DWORD PTR [rdx+rax*4]
    mov     DWORD PTR [r12+rax*4], r10d ; stocker dans update_me[]
    add     r10d, 123
    lea    ebx, [rsi+r11]
    imul   r11d, esi
    mov     DWORD PTR [r8+rax*4], ebx ; stocker dans sum[]
    mov     DWORD PTR [r9+rax*4], r11d ; stocker dans product[]
    add     r11d, ebx
    mov     DWORD PTR 0[rbp+rax*4], r11d ; stocker dans sum_product[]
    lea    r11, 1[rdi]
    cmp     r11, r13
    jne    .L11
.L7:
    pop     rbx rsi rdi rbp r12 r13
    ret

```

La différence entre les fonctions f1() et f2() compilées est la suivante: dans f1(), sum[i] et product[i] sont rechargés au milieu de la boucle, et il n'y a rien de tel dans f2(), les valeurs déjà calculées sont utilisées, puisque nous avons «promis» au compilateur que rien ni personne ne changera les valeurs pendant l'exécution du corps de la boucle, donc il est «certain» qu'il n'y a pas besoin de recharger la valeur depuis la mémoire.

Étonnamment, le second exemple est plus rapide.

Mais que se passe-t-il si les pointeurs dans les arguments de la fonction se modifient d'une manière ou d'une autre?

Ceci est du ressort de la conscience du programmeur, et le résultat sera incorrect.

Retournons au Fortran.

Les compilateurs de ce langage traitent tous les pointeurs de cette façon, donc lorsqu'il n'est pas possible d'utiliser *restrict* en C, Fortran peut générer du code plus rapide dans ces cas.

À quel point est-ce pratique?

Dans les cas où la fonction travaille avec des gros blocs en mémoire.

C'est le cas en algèbre linéaire, par exemple.

Les superordinateurs/HPC<sup>15</sup> utilisent beaucoup d'algèbre linéaire, c'est probablement pourquoi, traditionnellement, Fortran y est encore utilisé [Eugene Loh, *The Ideal HPC Programming Language*, (2010)].

Mais lorsque le nombre d'itérations n'est pas très important, certainement, le gain en vitesse ne doit pas être significatif.

### 3.16 Fonction *abs()* sans branchement

Retravajons un exemple que nous avons vu avant [1.18.2 on page 185](#) et demandons-nous, est-il possible de faire une version sans branchement de la fonction en code x86?

```
int my_abs (int i)
{
    if (i<0)
        return -i;
    else
        return i;
};
```

Et la réponse est oui.

#### 3.16.1 GCC 4.9.1 x64 avec optimisation

Nous pouvons le voir si nous compilons en utilisant GCC 4.9 avec optimisation:

Listing 3.58 : GCC 4.9 x64 avec optimisation

```
my_abs:
    mov     edx, edi
    mov     eax, edi
    sar     edx, 31
; EDX contient ici 0xFFFFFFFF si le signe de la valeur en entrée est moins
; EDX contient 0 si le signe de la valeur en entrée est plus (0 inclus)
; les deux instructions suivantes ont un effet seulement si EDX contient
    0xFFFFFFFF
; et aucun si EDX contient 0
    xor     eax, edx
    sub     eax, edx
    ret
```

Voici comment ça fonctionne:

Décaler arithmétiquement la valeur en entrée par 31.

<sup>15</sup>High-Performance Computing

Le décalage arithmétique implique l'extension du signe, donc si le **MSB** est 1, les 32 bits seront tous remplis avec 1, ou avec 0 sinon.

Autrement dit, l'instruction `SAR REG, 31` donne `0xFFFFFFFF` si le signe était négatif et 0 s'il était positif.

Après l'exécution de `SAR`, nous avons cette valeur dans `EDX`.

Puis, si la valeur est `0xFFFFFFFF` (i.e., le signe est négatif), la valeur en entrée est inversée (car `XOR REG, 0xFFFFFFFF` est en effet une opération qui inverse tous les bits).

Puis, à nouveau, si la valeur est `0xFFFFFFFF` (i.e., le signe est négatif), 1 est ajouté au résultat final (car soustraire `-1` d'une valeur revient à l'incrémenter).

Inverser tous les bits et incrémenter est exactement la façon dont une valeur en complément à deux est multipliée par `-1`.

Nous pouvons observer que les deux dernières instructions font quelque chose si le signe de la valeur en entrée est négatif.

Autrement (si le signe est positif) elles ne font rien du tout, laissant la valeur en entrée inchangée.

L'algorithme est expliqué dans [Henry S. Warren, *Hacker's Delight*, (2002)2-4].

Il est difficile de dire comment a fait GCC, l'a-t-il déduit lui-même ou un pattern correspondant parmi ceux connus?

### 3.16.2 GCC 4.9 ARM64 avec optimisation

GCC 4.9 pour ARM64 génère en gros la même chose, il décide juste d'utiliser des registres 64-bit complets.

Il y a moins d'instructions, car la valeur en entrée peut être décalée en utilisant un suffixe d'instruction («`asr`») au lieu d'une instruction séparée.

Listing 3.59 : GCC 4.9 ARM64 avec optimisation

```
my_abs:
; étendre le signe de la valeur 32-bit en entrée dans le registre X0 64-bit:
    sxtw    x0, w0
    eor    x1, x0, x0, asr 63
; X1=X0^(X0>>63) (le décalage est arithmétique)
    sub    x0, x1, x0, asr 63
; X0=X1-(X0>>63)=X0^(X0>>63)-(X0>>63)
; (tous les décalages sont arithmétiques)
    ret
```

## 3.17 Fonctions variadiques

Les fonctions comme `printf()` et `scanf()` peuvent avoir un nombre variable d'arguments. Comment sont-ils accédés?

### 3.17.1 Calcul de la moyenne arithmétique

Imaginons que nous voulions calculer la [moyenne arithmétique](#), et que pour une raison quelconque, nous voulions passer toutes les valeurs comme arguments de la fonction.

Mais il est impossible d'obtenir le nombre d'arguments dans une fonction variadique en C/C++, donc indiquons la valeur `-1` comme terminateur.

#### Utilisation de la macro `va_arg`

Il y a le fichier d'entête standard `stdarg.h` qui définit des macros pour prendre en compte de tels arguments.

Les fonctions `printf()` et `scanf()` l'utilisent aussi.

```
#include <stdio.h>
#include <stdarg.h>

int arith_mean(int v, ...)
{
    va_list args;
    int sum=v, count=1, i;
    va_start(args, v);

    while(1)
    {
        i=va_arg(args, int);
        if (i==-1) // terminateur
            break;
        sum=sum+i;
        count++;
    }

    va_end(args);
    return sum/count;
};

int main()
{
    printf ("%d\n", arith_mean (1, 2, 7, 10, 15, -1 /* terminateur */))↵
    ↵ ;
};
```

Le premier argument doit être traité comme un argument normal.

Tous les autres arguments sont chargés en utilisant la macro `va_arg` et ensuite ajoutés.

Qu'y a-t-il à l'intérieur?

#### Convention d'appel *cdecl*



Listing 3.60 : MSVC 6.0 avec optimisation

```

_v$ = 8
_arith_mean PROC NEAR
    mov     eax, DWORD PTR _v$[esp-4] ; charger le 1er argument dans sum
    push   esi
    mov     esi, 1                      ; count=1
    lea    edx, DWORD PTR _v$[esp]    ; adresse du 1er argument
$L838:
    mov     ecx, DWORD PTR [edx+4]     ; charger l'argument suivant
    add    edx, 4                      ; décaler le pointeur sur
        l'argument suivant
    cmp    ecx, -1                    ; est-ce -1?
    je     SHORT $L856                ; sortir si oui
    add    eax, ecx                    ; sum = sum + argument chargé
    inc    esi                        ; count++
    jmp    SHORT $L838
$L856:
    ; calculer le quotient

    cdq
    idiv   esi
    pop    esi
    ret    0
_arith_mean ENDP

$SG851 DB     '%d', 0aH, 00H

_main PROC NEAR
    push   -1
    push   15
    push   10
    push   7
    push   2
    push   1
    call   _arith_mean
    push   eax
    push   OFFSET FLAT:$SG851 ; '%d'
    call   _printf
    add    esp, 32
    ret    0
_main ENDP

```

Les arguments, comme on le voit, sont passés à `main()` un par un.

Le premier argument est poussé sur la pile locale en premier.

La valeur terminale (-1) est poussée plus tard.

La fonction `arith_mean()` prend la valeur du premier argument et le stocke dans la variable `sum`.

Puis, elle met dans le registre EDX l'adresse du second argument, prend sa valeur, l'ajoute à `sum`, et fait cela dans une boucle infinie, jusqu'à ce que -1 soit trouvé.

Lorsqu'il est rencontré, la somme est divisée par le nombre de valeurs (en excluant -1) et le [quotient](#) est renvoyé.

Donc, autrement dit, la fonction traite le morceau de pile comme un tableau de valeurs entières d'une longueur infinie.

Maintenant nous pouvons comprendre pourquoi la convention d'appel *cdecl* nous force à pousser le premier argument au moins sur la pile.

Car sinon, il ne serait pas possible de trouver le premier argument, ou, pour les fonctions du genre de `printf`, il ne serait pas possible de trouver l'adresse de la chaîne de format.

### Convention d'appel basée sur les registres

Le lecteur attentif pourrait demander, qu'en est-il de la convention d'appel où les tous premiers arguments sont passés dans des registres? Regardons:

Listing 3.61 : MSVC 2012 x64 avec optimisation

```

$SG3013 DB      '%d', 0aH, 00H

v$ = 8
arith_mean PROC
    mov     DWORD PTR [rsp+8], ecx    ; 1er argument
    mov     QWORD PTR [rsp+16], rdx  ; 2nd argument
    mov     QWORD PTR [rsp+24], r8   ; 3ème argument
    mov     eax, ecx                 ; sum = 1er argument
    lea    rcx, QWORD PTR v$[rsp+8] ; pointeur sur le 2nd argument
    mov     QWORD PTR [rsp+32], r9   ; 4ème argument
    mov     edx, DWORD PTR [rcx]     ; charger le 2nd argument
    mov     r8d, 1                   ; count=1
    cmp     edx, -1                  ; est-ce que le 2nd argument est -1?
    je     SHORT $LN8@arith_mean    ; sortir si oui
$LL3@arith_mean:
    add     eax, edx                 ; sum = sum + argument chargé
    mov     edx, DWORD PTR [rcx+8]   ; charger l'argument suivant
    lea    rcx, QWORD PTR [rcx+8]   ; décaler le pointeur pour pointer
                                        ; sur l'argument après le suivant
    inc     r8d                      ; count++
    cmp     edx, -1                  ; est-ce que l'argument chargé est
-1?
    jne    SHORT $LL3@arith_mean    ; aller au début de la boucle si non
$LN8@arith_mean:
; calculer le quotient
    cdq
    idiv   r8d
    ret    0
arith_mean ENDP

main PROC
    sub     rsp, 56
    mov     edx, 2
    mov     DWORD PTR [rsp+40], -1

```

```

mov     DWORD PTR [rsp+32], 15
lea     r9d, QWORD PTR [rdx+8]
lea     r8d, QWORD PTR [rdx+5]
lea     ecx, QWORD PTR [rdx-1]
call   arith_mean
lea     rcx, OFFSET FLAT:$SG3013
mov     edx, eax
call   printf
xor     eax, eax
add     rsp, 56
ret     0
main   ENDP

```

Nous voyons que les 4 premiers arguments sont passés dans des registres, et les deux autres—par la pile.

La fonction `arith_mean()` place d'abord ces 4 arguments dans le *Shadow Space* puis traite le *Shadow Space* et la pile derrière comme s'il s'agissait d'un tableau continu!

Qu'en est-il de GCC? Les choses sont légèrement plus maladroites ici, car maintenant la fonction est divisée en deux parties: la première partie sauve les registres dans la «zone rouge», traite cet espace, et la seconde partie traite la pile:

Listing 3.62 : GCC 4.9.1 x64 avec optimisation

```

arith_mean:
    lea     rax, [rsp+8]
    ; sauver les 6 registrers en entrée dans
    ; la red zone sur la pile locale
    mov     QWORD PTR [rsp-40], rsi
    mov     QWORD PTR [rsp-32], rdx
    mov     QWORD PTR [rsp-16], r8
    mov     QWORD PTR [rsp-24], rcx
    mov     esi, 8
    mov     QWORD PTR [rsp-64], rax
    lea     rax, [rsp-48]
    mov     QWORD PTR [rsp-8], r9
    mov     DWORD PTR [rsp-72], 8
    lea     rdx, [rsp+8]
    mov     r8d, 1
    mov     QWORD PTR [rsp-56], rax
    jmp     .L5
.L7:
    ; traiter les arguments sauvés
    lea     rax, [rsp-48]
    mov     ecx, esi
    add     esi, 8
    add     rcx, rax
    mov     ecx, DWORD PTR [rcx]
    cmp     ecx, -1
    je     .L4
.L8:
    add     edi, ecx
    add     r8d, 1

```

```

.L5:
    ; décider, quelle partie traiter maintenant.
    ; est-ce que le nombre d'arguments actuel est inférieur ou égal à 6?
    cmp     esi, 47
    jbe     .L7          ; non, traiter les arguments sauvegardés;
    ; traiter les arguments de la pile
    mov     rcx, rdx
    add     rdx, 8
    mov     ecx, DWORD PTR [rcx]
    cmp     ecx, -1
    jne     .L8
.L4:
    mov     eax, edi
    cdq
    idiv    r8d
    ret

.LC1:
    .string "%d\n"
main:
    sub     rsp, 8
    mov     edx, 7
    mov     esi, 2
    mov     edi, 1
    mov     r9d, -1
    mov     r8d, 15
    mov     ecx, 10
    xor     eax, eax
    call    arith_mean
    mov     esi, OFFSET FLAT:.LC1
    mov     edx, eax
    mov     edi, 1
    xor     eax, eax
    add     rsp, 8
    jmp     __printf_chk

```

À propos, un usage similaire du *Shadow Space* est aussi considéré ici: [6.1.8 on page 962](#).

### Utilisation du pointeur sur le premier argument de la fonction

L'exemple peut être réécrit sans la macro `va_arg` :

```

#include <stdio.h>

int arith_mean(int v, ...)
{
    int *i=&v;
    int sum=*i, count=1;
    i++;

    while(1)
    {

```

```

        if ((*i)==-1) // terminator
            break;
        sum=sum+(*i);
        count++;
        i++;
    }

    return sum/count;
};

int main()
{
    printf ("%d\n", arith_mean (1, 2, 7, 10, 15, -1 /* terminator */));
    // test: https://www.wolframalpha.com/input/?i=mean(1,2,7,10,15)
};

```

Autrement dit, si l'argument mis est un tableau de mots (32-bit ou 64-bit), nous devons juste énumérer les éléments du tableau en commençant par le premier.

### 3.17.2 Cas de la fonction *vprintf()*

De nombreux programmeurs définissent leur propre fonction de logging, qui prend une chaîne de format du type de celle de `printf`+une liste variable d'arguments.

Un autre exemple répandu est la fonction `die()`, qui affiche un message et sort.

Nous avons besoin d'un moyen de transmettre un nombre d'arguments inconnu et de les passer à la fonction `printf()`. Mais comment?

À l'aide des fonctions avec un «v» dans le nom.

Une d'entre elles est *vprintf()* : elle prend une chaîne de format et un pointeur sur une variable du type `va_list` :

```

#include <stdlib.h>
#include <stdarg.h>

void die (const char * fmt, ...)
{
    va_list va;
    va_start (va, fmt);

    vprintf (fmt, va);
    exit(0);
};

```

En examinant plus précisément, nous voyons que `va_list` est un pointeur sur un tableau. Compilons:

Listing 3.63 : MSVC 2010 avec optimisation

```

_fmt$ = 8
_die   PROC
      ; charger le 1er argument (format-string)

```

```

    mov     ecx, DWORD PTR _fmt$[esp-4]
    ; obtenir un pointeur sur le 2nd argument
    lea    eax, DWORD PTR _fmt$[esp]
    push   eax                ; passer un pointeur
    push   ecx
    call   _vprintf
    add    esp, 8
    push   0
    call   _exit
$LN3@die:
    int    3
_die     ENDP

```

Nous voyons que tout ce que fait notre fonction est de prendre un pointeur sur les arguments et le passe à la fonction *vprintf()*, et que cette fonction le traite comme un tableau infini d'arguments!

Listing 3.64 : MSVC 2012 x64 avec optimisation

```

fmt$ = 48
die PROC
    ; sauver les 4 premiers arguments dans le Shadow Space
    mov     QWORD PTR [rsp+8], rcx
    mov     QWORD PTR [rsp+16], rdx
    mov     QWORD PTR [rsp+24], r8
    mov     QWORD PTR [rsp+32], r9
    sub     rsp, 40
    lea    rdx, QWORD PTR fmt$[rsp+8] ; passer un pointeur sur le 1er
argument
    ; ici RCX pointe toujours sur le 1er argument (format-string) de
die()
    ; donc vprintf() va prendre son argument dans RCX
    call   vprintf
    xor    ecx, ecx
    call   exit
    int    3
die     ENDP

```

### 3.17.3 Cas Pin

Il est intéressant de noter que certaines fonctions du framework [DBI<sup>16</sup>](#) Pin prennent un nombre variable d'arguments:

```

INS_InsertPredicatedCall(
    ins, IPOINT_BEFORE, (AFUNPTR)RecordMemRead,
    IARG_INST_PTR,
    IARG_MEMORYOP_EA, memOp,
    IARG_END);

```

( pinatrace.cpp )

Et voici comment la fonction `INS_InsertPredicatedCall()` est déclarée:

<sup>16</sup>Dynamic Binary Instrumentation

```
extern VOID INS_InsertPredicatedCall(INS ins, IPOINT ipoint, AFUNPTR funptr ↵
    ↵ , ...);
```

( pin\_client.PH )

Ainsi, les constantes avec un nom débutant par IARG\_ sont des sortes d'arguments pour la fonction, qui sont manipulés à l'intérieur de INS\_InsertPredicatedCall(). Vous pouvez passer autant d'arguments que vous en avez besoin. Certaines commandes ont des arguments additionnels, d'autres non. Liste complète des arguments: [https://software.intel.com/sites/landingpage/pintool/docs/58423/Pin/html/group\\_\\_INST\\_\\_ARGS.html](https://software.intel.com/sites/landingpage/pintool/docs/58423/Pin/html/group__INST__ARGS.html). Et il faut un moyen pour détecter la fin de la liste des arguments, donc la liste doit être terminée par la constante IARG\_END, sans laquelle, la fonction essaierait de traiter les données indéterminées dans la pile locale comme des arguments additionnels.

Aussi, dans [Brian W. Kernighan, Rob Pike, *Practice of Programming*, (1999)] nous pouvons trouver un bel exemple de routines C/C++ très similaires à *pack/unpack*<sup>17</sup> en Python.

### 3.17.4 Exploitation de chaîne de format

Il y a une erreur courante, celle d'écrire printf(string) au lieu de puts(string) ou printf("%s", string). Si l'attaquant peut mettre son propre texte dans string, il peut planter le processus ou accéder aux variables de la pile locale.

Regardons ceci:

```
#include <stdio.h>

int main()
{
    char *s1="hello";
    char *s2="world";
    char buf[128];

    // do something mundane here
    strcpy (buf, s1);
    strcpy (buf, " ");
    strcpy (buf, s2);

    printf ("%s");
};
```

Veuillez noter que printf() n'a pas d'argument supplémentaire autre que la chaîne de format.

Maintenant, imaginons que c'est l'attaquant qui a mis la chaîne %s dans le premier argument du dernier printf(). Je compile cet exemple en utilisant GCC 5.4.0 sous Ubuntu x86, et l'exécutable résultant affiche la chaîne «world» s'il est exécuté!

<sup>17</sup><https://docs.python.org/3/library/struct.html>

Si je compile avec l'optimisation, `printf()` affiche n'importe quoi, aussi—probablement, l'appel à `strcpy()` a été optimisé et/ou les variables locales également. De même, le résultat pour du code x64 sera différent, pour différents compilateurs, OS, etc.

Maintenant, disons que l'attaquant peut passer la chaîne suivante à l'appel de `printf()` : `%x %x %x %x %x`. Dans mon cas, la sortie est: «80485c6 b7751b48 1 0 80485c0» (ce sont simplement des valeurs de la pile locale). Vous voyez, il y a les valeurs 1 et 0, et des pointeurs (le premier est probablement un pointeur sur la chaîne «world»). Donc si l'attaquant passe la chaîne `%s %s %s %s %s`, le processus va se planter, car `printf()` traite 1 et/ou 0 comme des pointeurs sur une chaîne, essaye de lire des caractères et échoue.

Encore pire, il pourrait y avoir `sprintf (buf, string)` dans le code, où `buf` est un buffer dans la pile locale avec un taille de 1024 octets ou autre, l'attaquant pourrait préparer une chaîne de telle sorte que `buf` serait débordé, peut-être même de façon à conduire à l'exécution de code.

De nombreux logiciels bien connus et très utilisés étaient (ou sont encore) vulnérables:

QuakeWorld went up, got to around 4000 users, then the master server exploded.

(QuakeWorld est arrivé, monté à environ 4000 utilisateurs, puis le serveur master a explosé.)

Disrupter and cohorts are working on more robust code now.  
(Les perturbateurs et cohortes travaillent maintenant sur un code plus robuste.)

If anyone did it on purpose, how about letting us know... (It wasn't all the people that tried %s as a name)

(Si quelqu'un l'a fait exprès, pourquoi ne pas nous le faire savoir... (Ce n'est pas tout le monde qui a essayé %s comme nom))

( John Carmack's .plan file, 17-Dec-1996<sup>18</sup> )

De nos jours, tous les compilateurs dignes de ce nom avertissent à propos de ceci.

Un autre problème qui est moins connu, c'est l'argument `%n` de `printf()` : lorsque `printf()` l'atteint dans la chaîne de format, il écrit le nombre de caractères écrits jusqu'ici dans l'argument correspondant: [stackoverflow.com](https://stackoverflow.com). Ainsi, un attaquant peut zapper les variables locales en passant plusieurs commandes `%n` dans la chaîne de format.

### 3.18 Ajustement de chaînes

Un traitement de chaîne très courant est la suppression de certains caractères au début et/ou à la fin.

<sup>18</sup>[https://github.com/ESWAT/john-carmack-plan-archive/blob/33ae52fdb46aa0d1abfed6fc7598233748541c0/by\\_day/johnc\\_plan\\_19961217.txt](https://github.com/ESWAT/john-carmack-plan-archive/blob/33ae52fdb46aa0d1abfed6fc7598233748541c0/by_day/johnc_plan_19961217.txt)



Dans cet exemple, nous allons travailler avec une fonction qui supprime tous les caractères newline (CR<sup>19</sup>/LF<sup>20</sup>) à la fin de la chaîne entrée:

```
#include <stdio.h>
#include <string.h>

char* str_trim (char *s)
{
    char c;
    size_t str_len;

    // fonctionne tant que \r ou \n se trouve en fin de la chaîne
    // s'arrête si un autre caractère s'y trouve ou si la chaîne est vide
    // (au début ou au cours de notre opération)
    for (str_len=strlen(s); str_len>0 && (c=s[str_len-1]); str_len--)
    {
        if (c=='\r' || c=='\n')
            s[str_len-1]=0;
        else
            break;
    };
    return s;
};

int main()
{
    // test

    // strdup() est utilisé pour copier du texte de chaîne dans le
    // segment de données,
    // car autrement ça va crasher sur Linux,
    // où les chaînes de texte sont allouées dans le segment de données
    // constantes,
    // et n'est pas modifiable.

    printf ("%s\n", str_trim (strdup("")));
    printf ("%s\n", str_trim (strdup("\n")));
    printf ("%s\n", str_trim (strdup("\r")));
    printf ("%s\n", str_trim (strdup("\n\r")));
    printf ("%s\n", str_trim (strdup("\r\n")));
    printf ("%s\n", str_trim (strdup("test1\r\n")));
    printf ("%s\n", str_trim (strdup("test2\n\r")));
    printf ("%s\n", str_trim (strdup("test3\n\r\n\r")));
    printf ("%s\n", str_trim (strdup("test4\n")));
    printf ("%s\n", str_trim (strdup("test5\r")));
    printf ("%s\n", str_trim (strdup("test6\r\r\r")));
};
```

L'argument en entrée est toujours renvoyé en sortie, ceci est pratique lorsque vous voulez chaîner les fonctions de traitement de chaîne, comme c'est fait ici dans la fonction main().

<sup>19</sup>Carriage return (13 ou 'r' en C/C++)

<sup>20</sup>Line feed (10 ou 'n' en C/C++)

La seconde partie de `for()` (`str_len>0 && (c=s[str_len-1])`) est appelé le «short-circuit» en C/C++ et est très pratique [Dennis Yurichev, *C/C++ programming language notes*1.3.8].

Les compilateurs C/C++ garantissent une séquence d'évaluation de gauche à droite. Donc, si la première clause est fausse après l'évaluation, la seconde n'est pas évaluée.

### 3.18.1 x64: MSVC 2013 avec optimisation

Listing 3.65 : MSVC 2013 x64 avec optimisation

```
s:$ = 8
str_trim PROC

; RCX est le premier argument de la fonction et il contient toujours un
; pointeur sur la chaîne
    mov     rdx, rcx
; ceci est la fonction strlen() inlined juste ici:
; mettre RAX à 0xFFFFFFFFFFFFFFFF (-1)
    or     rax, -1
$LL14@str_trim:
    inc     rax
    cmp     BYTE PTR [rcx+rax], 0
    jne     SHORT $LL14@str_trim
; est-ce que la chaîne en entrée est de longueur zéro? alors sortir:
    test    rax, rax
    je     SHORT $LN15@str_trim
; RAX contient la longueur de la chaîne
    dec     rcx
; RCX = s-1
    mov     r8d, 1
    add     rcx, rax
; RCX = s-1+strlen(s), i.e., ceci est l'adresse du dernier caractère de la
; chaîne
    sub     r8, rdx
; R8 = 1-s
$LL6@str_trim:
; charger le dernier caractère de la chaîne:
; sauter si son code est 13 ou 10:
    movzx   eax, BYTE PTR [rcx]
    cmp     al, 13
    je     SHORT $LN2@str_trim
    cmp     al, 10
    jne     SHORT $LN15@str_trim
$LN2@str_trim:
; le dernier caractère a un code de 13 ou 10
; écrire zéro à cet endroit:
    mov     BYTE PTR [rcx], 0
; décrémenter l'adresse du dernier caractère,
; donc il pointera sur le caractère précédent celui qui vient d'être effacé:
    dec     rcx
    lea    rax, QWORD PTR [r8+rcx]
```

```

; RAX = 1 - s + adresse du dernier caractère courant
; ainsi nous pouvons déterminer si nous avons atteint le premier caractère et
; nous devons arrêter, si c'est le cas
    test    rax, rax
    jne     SHORT $LL6@str_trim
$LN15@str_trim:
    mov     rax, rdx
    ret     0
str_trim ENDP

```

Tout d'abord, MSVC a inliné le code la fonction `strlen()`, car il en a conclu que ceci était plus rapide que le `strlen()` habituel + le coût de l'appel et du retour. Ceci est appelé de l'inlining: [3.14 on page 649](#).

La première instruction de `strlen()` mis en ligne est  
`OR RAX, 0xFFFFFFFFFFFFFFFF`.

MSVC utilise souvent `OR` au lieu de `MOV RAX, 0xFFFFFFFFFFFFFFFF`, car l'opcode résultant est plus court.

Et bien sûr, c'est équivalent: tous les bits sont mis à 1, et un nombre avec tous les bits mis vaut `-1` en complément à 2.

On peut se demander pourquoi le nombre `-1` est utilisé dans `strlen()`. À des fins d'optimisation, bien sûr. Voici le code que MSVC a généré:

Listing 3.66 : Inlined `strlen()` by MSVC 2013 x64

```

; RCX = pointeur sur la chaîne en entrée
; RAX = longueur actuelle de la chaîne
    or     rax, -1
label:
    inc    rax
    cmp    BYTE PTR [rcx+rax], 0
    jne    SHORT label
; RAX = longueur de la chaîne

```

Essayez d'écrire plus court si vous voulez initialiser le compteur à 0! OK, essayons:

Listing 3.67 : Our version of `strlen()`

```

; RCX = pointeur sur la chaîne en entrée
; RAX = longueur actuelle de la chaîne
    xor    rax, rax
label:
    cmp    byte ptr [rcx+rax], 0
    jz     exit
    inc    rax
    jmp    label
exit:
; RAX = longueur de la chaîne

```

Nous avons échoué. Nous devons utiliser une instruction `JMP` supplémentaire!

Donc, ce que le compilateur de MSVC 2013 a fait, c'est de déplacer l'instruction INC avant le chargement du caractère courant.

Si le premier caractère est 0, c'est OK, RAX contient 0 à ce moment, donc la longueur de la chaîne est 0.

Le reste de cette fonction semble facile à comprendre.

### 3.18.2 x64: GCC 4.9.1 sans optimisation

```

str_trim:
    push    rbp
    mov     rbp, rsp
    sub    rsp, 32
    mov    QWORD PTR [rbp-24], rdi
; la première partie de for() commence ici
    mov    rax, QWORD PTR [rbp-24]
    mov    rdi, rax
    call   strlen
    mov    QWORD PTR [rbp-8], rax ; str_len
; la première partie de for() se termine ici
    jmp    .L2
; le corps de for() commence ici
.L5:
    cmp    BYTE PTR [rbp-9], 13 ; c=='\r'?
    je     .L3
    cmp    BYTE PTR [rbp-9], 10 ; c=='\n'?
    jne    .L4
.L3:
    mov    rax, QWORD PTR [rbp-8] ; str_len
    lea   rdx, [rax-1] ; EDX=str_len-1
    mov    rax, QWORD PTR [rbp-24] ; s
    add   rax, rdx ; RAX=s+str_len-1
    mov   BYTE PTR [rax], 0 ; s[str_len-1]=0
; le corps de for() se termine ici
; la troisième partie de for() commence ici
    sub   QWORD PTR [rbp-8], 1 ; str_len--
; la troisième partie de for() se termine ici
.L2:
; la deuxième partie de for() commence ici
    cmp   QWORD PTR [rbp-8], 0 ; str_len==0?
    je    .L4 ; alors sortir
; tester la seconde clause, et charger "c"
    mov   rax, QWORD PTR [rbp-8] ; RAX=str_len
    lea  rdx, [rax-1] ; RDX=str_len-1
    mov   rax, QWORD PTR [rbp-24] ; RAX=s
    add  rax, rdx ; RAX=s+str_len-1
    movzx eax, BYTE PTR [rax] ; AL=s[str_len-1]
    mov  BYTE PTR [rbp-9], al ; stocker l caractère chargé dans
    "c"
    cmp  BYTE PTR [rbp-9], 0 ; est-ce zéro?
    jne  .L5 ; oui? alors sortir
; la deuxième partie de for() se termine ici
.L4:

```

```

; renvoyer "s"
    mov     rax, QWORD PTR [rbp-24]
    leave
    ret

```

Les commentaires ont été ajoutés par l'auteur du livre.

Après l'exécution de `strlen()`, le contrôle est passé au label `L2`, et ici deux clauses sont vérifiées, l'une après l'autre.

La seconde ne sera jamais vérifiée, si la première (`str_len==0`) est fautive (ceci est un «short-circuit» (court-circuit)).

Maintenant regardons la forme courte de cette fonction:

- Première partie de `for()` (appel à `strlen()`)
- `goto L2`
- `L5`: corps de `for()`. sauter à la fin, si besoin
- troisième partie de `for()` (décrémenter `str_len`)
- `L2`: deuxième partie de `for()` : vérifier la première clause, puis la seconde. sauter au début du corps de la boucle ou sortir.
- `L4`: // sortir
- renvoyer `s`

### 3.18.3 x64: GCC 4.9.1 avec optimisation

```

str_trim:
    push    rbx
    mov     rbx, rdi
; RBX sera toujours "s"
    call   strlen
; tester si str_len==0 et sortir si c'est la cas
    test   rax, rax
    je     .L9
    lea   rdx, [rax-1]
; RDX contiendra toujours la valeur str_len-1, pas str_len
; donc RDX est plutôt comme une variable sur l'index du buffer
    lea   rsi, [rbx+rdx] ; RSI=s+str_len-1
    movzx ecx, BYTE PTR [rsi] ; charger le caractère
    test  cl, cl
    je    .L9 ; sortir si c'est zéro
    cmp  cl, 10
    je   .L4
    cmp  cl, 13 ; sortir si ce n'est ni '\n' ni '\r'
    jne .L9
.L4:
; ceci est une instruction bizarre, nous voulons RSI=s-1 ici.
; c'est possible de l'obtenir avec MOV RSI, EBX / DEC RSI
; mais ce sont deux instructions au lieu d'une
    sub   rsi, rax

```

```

; RSI = s+str_len-1-str_len = s-1
; la boucle principale commence
.L12:
    test    rdx, rdx
; stocker zéro à l'adresse s-1+str_len-1+1 = s-1+str_len = s+str_len-1
    mov     BYTE PTR [rsi+1+rdx], 0
; tester si str_len-1==0. sortir si oui.
    je     .L9
    sub     rdx, 1                ; équivalent à str_len--
; charger le caractère suivant à l'adresse s+str_len-1
    movzx   ecx, BYTE PTR [rbx+rdx]
    test    cl, cl                ; est-ce zéro? sortir si oui
    je     .L9
    cmp     cl, 10                ; est-ce '\n'?
    je     .L12
    cmp     cl, 13                ; est-ce '\r'?
    je     .L12
.L9:
; renvoyer "s"
    mov     rax, rbx
    pop     rbx
    ret

```

Maintenant, c'est plus complexe.

Le code avant le début du corps de la boucle est exécuté une seule fois, mais il contient le test des caractères [CR/LF](#) aussi! À quoi sert cette duplication du code?

La façon courante d'implémenter la boucle principale est sans doute ceci:

- (début de la boucle) tester la présence des caractères [CR/LF](#), décider
- stocker le caractère zéro

Mais GCC a décidé d'inverser ces deux étapes.

Bien sûr, *stocker le caractère zéro* ne peut pas être la première étape, donc un autre test est nécessaire:

- traiter le premier caractère. matcher avec [CR/LF](#), sortir si le caractère n'est pas [CR/LF](#)
- (début de la boucle) stocker le caractère zéro
- tester la présence des caractères [CR/LF](#), décider

Maintenant la boucle principale est très courte, ce qui est bon pour les derniers [CPUs](#).

Le code n'utilise pas la variable `str_len`, mais `str_len-1`. Donc c'est plus comme un index dans un buffer.

Apparemment, GCC a remarqué que l'expression `str_len-1` est utilisée deux fois.

Donc, c'est mieux d'allouer une variable qui contient toujours une valeur qui est plus petite que la longueur actuelle de la chaîne de un, et la décrémente (ceci a le même effet que de décrémenter la variable `str_len`).

### 3.18.4 ARM64: GCC (Linaro) 4.9 sans optimisation

Cette implémentation est simple:

Listing 3.68 : GCC (Linaro) 4.9 sans optimisation

```

str_trim:
    stp    x29, x30, [sp, -48]!
    add   x29, sp, 0
    str   x0, [x29,24] ; copier l'argument en entrée dans la pile
    locale
    ldr   x0, [x29,24] ; s
    bl   strlen
    str   x0, [x29,40] ; la variable str_len est dans la pile locale
    b    .L2
; la boucle principale commence
.L5:
    ldrb  w0, [x29,39]
; W0=c
    cmp  w0, 13      ; est-ce '\r'?
    beq  .L3
    ldrb  w0, [x29,39]
; W0=c
    cmp  w0, 10     ; est-ce '\n'?
    bne  .L4       ; sauter à la sortie si non
.L3:
    ldr   x0, [x29,40]
; X0=str_len
    sub  x0, x0, #1
; X0=str_len-1
    ldr  x1, [x29,24]
; X1=s
    add  x0, x1, x0
; X0=s+str_len-1
    strb wzr, [x0] ; écrire l'octet à s+str_len-1
; décrémenter str_len:
    ldr  x0, [x29,40]
; X0=str_len
    sub  x0, x0, #1
; X0=str_len-1
    str  x0, [x29,40]
; sauver X0 (or str_len-1) dans la pile locale
.L2:
    ldr  x0, [x29,40]
; str_len==0?
    cmp  x0, xzr
; sauter alors à la sortie
    beq  .L4
    ldr  x0, [x29,40]
; X0=str_len
    sub  x0, x0, #1
; X0=str_len-1
    ldr  x1, [x29,24]
; X1=s
    add  x0, x1, x0

```

```

; X0=s+str_len-1
; charger l'octet à l'adresse s+str_len-1 dans W0
    ldrb    w0, [x0]
    strb    w0, [x29,39] ; stocker l'octet chargé dans "c"
    ldrb    w0, [x29,39] ; le recharger
; est-ce l'octet zéro?
    cmp     w0, wzr
; sauter à la sortie, si c'est zéro ou en L5 sinon
    bne     .L5
.L4:
; renvoyer s
    ldr     x0, [x29,24]
    ldp    x29, x30, [sp], 48
    ret

```

### 3.18.5 ARM64: GCC (Linaro) 4.9 avec optimisation

Ceci est une optimisation plus avancée.

Le premier caractère est chargé au début, et comparé avec 10 (le caractère LF).

Les caractères sont ensuite chargés dans la boucle principale, pour les caractères après le premier.

Ceci est quelque peu similaire à l'exemple [3.18.3 on page 679](#).

Listing 3.69 : GCC (Linaro) 4.9 avec optimisation

```

str_trim:
    stp     x29, x30, [sp, -32]!
    add     x29, sp, 0
    str     x19, [sp,16]
    mov     x19, x0
; X19 contiendra toujours la valeur de "s"
    bl     strlen
; X0=str_len
    cbz     x0, .L9           ; sauter en L9 (sortir) si str_len==0
    sub     x1, x0, #1
; X1=X0-1=str_len-1
    add     x3, x19, x1
; X3=X19+X1=s+str_len-1
    ldrb    w2, [x19,x1]     ; charger l'octet à l'adresse
                             X19+X1=s+str_len-1
; W2=octet chargé
    cbz     w2, .L9           ; est-ce zéro? sauter alors à la sortie
    cmp     w2, 10           ; est-ce '\n'?
    bne     .L15
.L12:
; corps de la boucle principale. Le caractère chargé est toujours 10 ou 13 à
    ce moment!
    sub     x2, x1, x0
; X2=X1-X0=str_len-1-str_len=-1
    add     x2, x3, x2
; X2=X3+X2=s+str_len-1+(-1)=s+str_len-2

```



```

        strb    wzr, [x2,1]      ; stocker l'octet zéro à l'adresse
s+str_len-2+1=s+str_len-1
        cbz    x1, .L9          ; str_len-1==0? sauter à la sortie si oui
        sub    x1, x1, #1       ; str_len--
        ldrb   w2, [x19,x1]     ; charger le caractère suivant à l'adresse
X19+X1=s+str_len-1
        cmp    w2, 10           ; est-ce '\n'?
        cbz    w2, .L9          ; sauter à la sortie, si c'est zéro
        beq    .L12             ;
        sauter au début du corps de la boucle, si c'est '\n'
.L15:
        cmp    w2, 13           ; est-ce '\r'?
        beq    .L12             ; oui, sauter au début du corps de la boucle
.L9:
; renvoyer "s"
        mov    x0, x19
        ldr    x19, [sp,16]
        ldp   x29, x30, [sp], 32
        ret

```

### 3.18.6 ARM: avec optimisation Keil 6/2013 (Mode ARM)

À nouveau, le compilateur tire partie des instructions conditionnelles du mode ARM, donc le code est bien plus compact.

Listing 3.70 : avec optimisation Keil 6/2013 (Mode ARM)

```

str_trim PROC
        PUSH   {r4,lr}
; R0=s
        MOV    r4,r0
; R4=s
        BL     strlen          ; strlen() prend la valeur de "s" dans R0
; R0=str_len
        MOV    r3,#0
; R3 contiendra toujours 0
|L0.16|
        CMP    r0,#0           ; str_len==0?
        ADDNE  r2,r4,r0        ; (si str_len!=0) R2=R4+R0=s+str_len
        LDRBNE r1,[r2,#-1]     ; (si str_len!=0) R1=charger l'octet à
l'adresse R2-1=s+str_len-1
        CMPNE  r1,#0           ; (si str_len!=0) comparer l'octet chargé avec
0
        BEQ    |L0.56|         ; sauter à la sortie si str_len==0 ou si
l'octet chargé est 0
        CMP    r1,#0xd         ; est-ce que l'octet chargé est '\r'?
        CMPNE  r1,#0xa         ;
(sil'octet chargé n'est pas '\r') est-ce '\r'?
        SUBEQ  r0,r0,#1        ;
(sil'octet chargé est '\r' ou '\n') R0-- ou str_len--
        STRBEQ r3,[r2,#-1]     ; (sil'octet chargé est '\r' ou '\n') stocker
R3 (zéro) à l'adresse R2-1=s+str_len-1
        BEQ    |L0.16|         ;
sauter au début de la boucle si l'octet chargé était '\r' ou '\n'
|L0.56|

```

```

; renvoyer "s"
    MOV    r0,r4
    POP    {r4,pc}
    ENDP

```

### 3.18.7 ARM: avec optimisation Keil 6/2013 (Mode Thumb)

Il y a moins d'instructions conditionnelles en mode Thumb, donc le code est plus simple.

Mais il y a des choses vraiment étranges aux offsets 0x20 et 0x1F (lignes 22 et 23). Pourquoi diable le compilateur Keil a-t-il fait ça? Honnêtement, c'est difficile de le dire.

Ça doit être une bizarrerie du processus d'optimisation de Keil. Néanmoins, le code fonctionne correctement

Listing 3.71 : avec optimisation Keil 6/2013 (Mode Thumb)

```

1  str_trim PROC
2      PUSH    {r4,lr}
3      MOVS    r4,r0
4      ; R4=s
5      BL      strlen      ; strlen() prend la valeur de "s" dans R0
6      ; R0=str_len
7      MOVS    r3,#0
8      ; R3 contiendra toujours 0
9      B       |L0.24|
10     |L0.12|
11     CMP     r1,#0xd      ; est-ce que l'octet chargé est '\r'?
12     BEQ     |L0.20|
13     CMP     r1,#0xa      ; est-ce que l'octet chargé est '\n'?
14     BNE     |L0.38|      ; sauter à la sortie si non
15     |L0.20|
16     SUBS    r0,r0,#1     ; R0-- ou str_len--
17     STRB    r3,[r2,#0x1f] ; stocker 0 à l'adresse
18     R2+0x1F=s+str_len-0x20+0x1F=s+str_len-1
19     |L0.24|
20     CMP     r0,#0        ; str_len==0?
21     BEQ     |L0.38|      ; oui? sauter à la sortie
22     ADDS    r2,r4,r0     ; R2=R4+R0=s+str_len
23     SUBS    r2,r2,#0x20  ; R2=R2-0x20=s+str_len-0x20
24     LDRB    r1,[r2,#0x1f] ; charger l'octet à l'adresse
25     R2+0x1F=s+str_len-0x20+0x1F=s+str_len-1 dans R1
26     CMP     r1,#0        ; est-ce que l'octet chargé est 0?
27     BNE     |L0.12|      ; sauter au début de la boucle, si ce n'est
28     pas 0
29     ; renvoyer "s"
30     MOVS    r0,r4
31     POP     {r4,pc}
32     ENDP

```

## 3.18.8 MIPS

Listing 3.72 : GCC 4.4.5 avec optimisation (IDA)

```

str_trim:
; IDA n'a pas connaissance des noms des variables locales, nous les entrons
manuellement
saved_GP      = -0x10
saved_S0      = -8
saved_RA      = -4

        lui    $gp, (__gnu_local_gp >> 16)
        addiu  $sp, -0x20
        la    $gp, (__gnu_local_gp & 0xFFFF)
        sw    $ra, 0x20+saved_RA($sp)
        sw    $s0, 0x20+saved_S0($sp)
        sw    $gp, 0x20+saved_GP($sp)
; appeler strlen(). l'adresse de la chaîne en entrée est toujours dans $a0,
; strlen() la prendra d'ici:
        lw    $t9, (strlen & 0xFFFF)($gp)
        or    $at, $zero ; slot de délai de chargement, NOP
        jalr  $t9
; l'adresse de la chaîne en entrée est toujours dans $a0, mettons la dans
$s0:
        move   $s0, $a0 ; slot de délai de branchement
; le résultat de strlen() (i.e., la longueur de la chaîne) est maintenant
dans $v0
; sauter à la sortie si $v0==0 (i.e., la longueur de la chaîne est 0):
        beqz  $v0, exit
        or    $at, $zero ; slot de délai de branchement, NOP
        addiu $al, $v0, -1
; $al = $v0-1 = str_len-1
        addu  $al, $s0, $al
; $al = adresse de la chaîne en entrée + $al = s+strlen-1
; charger l'octet à l'adresse $al:
        lb    $a0, 0($al)
        or    $at, $zero ; slot de délai de chargement, NOP
; est-ce que l'octet est zéro? sauter à la sortie si oui:
        beqz  $a0, exit
        or    $at, $zero ; slot de délai de branchement, NOP
        addiu $v1, $v0, -2
; $v1 = str_len-2
        addu  $v1, $s0, $v1
; $v1 = $s0+$v1 = s+str_len-2
        li   $a2, 0xD
; sauter le corps de boucle:
        b     loc_6C
        li   $a3, 0xA ; slot de délai de branchement
loc_5C:
; charger l'octet suivant de la mémoire dans $a0:
        lb    $a0, 0($v1)
        move  $al, $v1
; $al=s+str_len-2
; sauter à la sortie si l'octet chargé est zéro:
        beqz  $a0, exit

```

```

; décrémenter str_len:
        addiu   $v1, -1    ; slot de délai de branchement
loc_6C:
; à ce moment, $a0=octet chargé, $a2=0xD (symbole CR) et $a3=0xA (symbole LF)
; l'octet chargé est CR? sauter alors en loc_7C:
        beq    $a0, $a2, loc_7C
        addiu   $v0, -1    ; slot de délai de branchement
; l'octet chargé est LF? sauter à la sortie si ce n'est pas LF:
        bne    $a0, $a3, exit
        or     $at, $zero ; slot de délai de branchement, NOP
loc_7C:
; l'octet chargé est CR à ce moment
; sauter en loc_5c (début du corps de la boucle) si str_len (dans $v0) n'est
pas zéro:
        bnez   $v0, loc_5C
; simultanément, stocker zéro à cet endroit en mémoire:
        sb     $zero, 0($a1) ; slot de délai de branchement
; le label "exit" à été renseigné manuellement:
exit:
        lw     $ra, 0x20+saved_RA($sp)
        move   $v0, $s0
        lw     $s0, 0x20+saved_S0($sp)
        jr    $ra
        addiu   $sp, 0x20    ; slot de délai de branchement

```

Les registres préfixés avec S- sont aussi appelés «saved temporaries» (sauvé temporairement), donc la valeur de \$S0 est sauvée dans la pile locale et restaurée à la fin.

### 3.19 Fonction toupper()

Une autre fonction courante transforme un symbole de minuscule en majuscule, si besoin:

```

char toupper (char c)
{
    if(c>='a' && c<='z')
        return c-'a'+'A';
    else
        return c;
}

```

L'expression 'a'+'A' est laissée dans le code source pour améliorer la lisibilité, elle sera optimisée par le compilateur, bien sûr. <sup>21</sup>.

Le code [ASCII](#) de «a» est 97 (ou 0x61), et celui de «A», 65 (ou 0x41).

La différence (ou distance) entre les deux dans la table [ASCII](#) est 32 (ou 0x20).

<sup>21</sup>Toutefois, pour être méticuleux, il y a toujours des compilateurs qui ne peuvent pas optimiser de telles expressions et les laissent telles quelles dans le code.

Pour une meilleure compréhension, le lecteur peut regarder la table [ASCII 7-bit standard](#):

```

Characters in the coded character set ascii.
-----
  0  1  2  3  4  5  6  7  8  9  A  B  C  D  E  F
0x C-@ C-a C-b C-c C-d C-e C-f C-g C-h TAB C-j C-k C-l RET C-n C-o
1x C-p C-q C-r C-s C-t C-u C-v C-w C-x C-y C-z ESC C-\ C-] C-^ C-_
2x  !  "  #  $  %  &  '  (  )  *  +  ,  -  .  /
3x  0  1  2  3  4  5  6  7  8  9  :  ;  <  =  >  ?
4x  @  A  B  C  D  E  F  G  H  I  J  K  L  M  N  O
5x  P  Q  R  S  T  U  V  W  X  Y  Z  [  \  ]  ^
6x  `  a  b  c  d  e  f  g  h  i  j  k  l  m  n  o
7x  p  q  r  s  t  u  v  w  x  y  z  {  |  }  ~  DEL
  
```

Fig. 3.3: table [ASCII 7-bit](#) dans Emacs

### 3.19.1 x64

#### Deux opérations de comparaison

MSVC sans optimisation est direct: le code vérifie si le symbole en entrée est dans l'intervalle [97..122] (ou dans l'intervalle ['a'..'z']) et soustrait 32 si c'est le cas.

Il y a quelques artefacts du compilateur:

Listing 3.73 : MSVC 2013 (x64) sans optimisation

```

1  c$ = 8
2  toupper PROC
3      mov     BYTE PTR [rsp+8], cl
4      movsx  eax, BYTE PTR c$[rsp]
5      cmp     eax, 97
6      jl     SHORT $LN2@toupper
7      movsx  eax, BYTE PTR c$[rsp]
8      cmp     eax, 122
9      jg     SHORT $LN2@toupper
10     movsx  eax, BYTE PTR c$[rsp]
11     sub     eax, 32
12     jmp     SHORT $LN3@toupper
13     jmp     SHORT $LN1@toupper           ; artefact du compilateur
14 $LN2@toupper:
15     movzx  eax, BYTE PTR c$[rsp]       ; casting inutile
16 $LN1@toupper:
17 $LN3@toupper:
18     ret     0                          ; artefact du compilateur
19 toupper ENDP
  
```

Il est important de remarquer que l'octet en entrée est chargé dans un slot 64-bit de la pile locale à la ligne 3.

Tous les bits restants ([8..e3]) ne sont pas touchés, i.e., contiennent du bruit indéterminé (vous le verrez dans le débogueur).

Toutes les instructions opèrent seulement au niveau de l'octet, donc c'est bon.

La dernière instruction MOVZX à la ligne 15 prend un octet de la pile locale et l'étend avec des zéro à un type de donnée *int* 32-bit.

GCC sans optimisation fait essentiellement la même chose:

Listing 3.74 : GCC 4.9 (x64) sans optimisation

```

toupper:
    push    rbp
    mov     rbp, rsp
    mov     eax, edi
    mov     BYTE PTR [rbp-4], al
    cmp     BYTE PTR [rbp-4], 96
    jle    .L2
    cmp     BYTE PTR [rbp-4], 122
    jg     .L2
    movzx  eax, BYTE PTR [rbp-4]
    sub    eax, 32
    jmp    .L3
.L2:
    movzx  eax, BYTE PTR [rbp-4]
.L3:
    pop    rbp
    ret

```

### Une opération de comparaison

MSVC avec optimisation fait un meilleur travail, il ne génère qu'une seule opération de comparaison:

Listing 3.75 : MSVC 2013 (x64) avec optimisation

```

toupper PROC
    lea    eax, DWORD PTR [rcx-97]
    cmp    al, 25
    ja    SHORT $LN2@toupper
    movsx  eax, cl
    sub    eax, 32
    ret    0
$LN2@toupper:
    movzx  eax, cl
    ret    0
toupper ENDP

```

Il a déjà été expliqué comment remplacer les deux opérations de comparaison par une seule: [3.13.2 on page 647](#).

Nous allons maintenant récrire ceci en C/C++ :

```

int tmp=c-97;

if (tmp>25)
    return c;
else
    return c-32;

```

La variable *tmp* doit être signée.

Cela fait deux opérations de soustraction en cas de transformation plus une comparaison.

Par contraste, l'algorithme original utilise deux opérations de comparaison plus une soustraction.

GCC avec optimisation est encore meilleur, il supprime le saut (ce qui est bien: [2.4.1 on page 589](#)) en utilisant l'instruction CMOVcc:

Listing 3.76 : GCC 4.9 (x64) avec optimisation

```

1 toupper:
2     lea    edx, [rdi-97] ; 0x61
3     lea    eax, [rdi-32] ; 0x20
4     cmp    dl, 25
5     cmova  eax, edi
6     ret

```

À la ligne 3 le code prépare la valeur soustraite en avance, comme si la conversion avait toujours lieu.

À la ligne 5 la valeur soustraite dans EAX est remplacée par la valeur en entrée non modifiée si la conversion n'est pas nécessaire. Et ensuite cette valeur (bien sûr incorrecte) est abandonnée.

La soustraction en avance est le prix que le compilateur paye pour l'absence de saut conditionnel.

### 3.19.2 ARM

Keil avec optimisation pour le mode ARM génère aussi une seule comparaison:

Listing 3.77 : avec optimisation Keil 6/2013 (Mode ARM)

```

toupper PROC
    SUB    r1,r0,#0x61
    CMP    r1,#0x19
    SUBLS  r0,r0,#0x20
    ANDLS  r0,r0,#0xff
    BX     lr
    ENDP

```

Les instructions SUBLS et ANDLS ne sont exécutées que si la valeur dans R1 est inférieure à 0x19 (ou égale).

Keil avec optimisation pour le mode Thumb génère lui aussi une seule opération de comparaison:

Listing 3.78 : avec optimisation Keil 6/2013 (Mode Thumb)

```

toupper PROC
    MOVS   r1,r0
    SUBS   r1,r1,#0x61

```

```

    CMP    r1,#0x19
    BHI    |L0.14|
    SUBS   r0,r0,#0x20
    LSLS   r0,r0,#24
    LSRS   r0,r0,#24
|L0.14|
    BX     lr
    ENDP

```

Les deux dernières instructions LSLS et LSRS fonctionnent comme AND reg, 0xFF : elles sont équivalentes à l'expression C/C++ ( $i \ll 24$ )  $\gg$  24.

Il semble que Keil pour le mode Thumb déduit que ces deux instructions de 2-octets sont plus courtes que le code qui charge la constante 0xFF dans un registre plus une instruction AND.

### GCC pour ARM64

Listing 3.79 : GCC 4.9 (ARM64) sans optimisation

```

toupper:
    sub    sp, sp, #16
    strb   w0, [sp,15]
    ldrb   w0, [sp,15]
    cmp    w0, 96
    bls    .L2
    ldrb   w0, [sp,15]
    cmp    w0, 122
    bhi    .L2
    ldrb   w0, [sp,15]
    sub    w0, w0, #32
    uxtb   w0, w0
    b      .L3
.L2:
    ldrb   w0, [sp,15]
.L3:
    add    sp, sp, 16
    ret

```

Listing 3.80 : GCC 4.9 (ARM64) avec optimisation

```

toupper:
    uxtb   w0, w0
    sub    w1, w0, #97
    uxtb   w1, w1
    cmp    w1, 25
    bhi    .L2
    sub    w0, w0, #32
    uxtb   w0, w0
.L2:
    ret

```



### 3.19.3 Utilisation d'opérations sur les bits

Étant donné le fait que le bit d'indice 5 (en partant depuis 0) est toujours présent après le test, soustraire revient juste à effacer ce seul bit, mais la même chose peut être effectuée avec un AND.

Encore plus simple, en XOR-ant:

```
char toupper (char c)
{
    if(c>='a' && c<='z')
        return c^0x20;
    else
        return c;
}
```

Le code est proche de ce GCC avec optimisation a produit pour l'exemple précédent (3.76 on page 689) :

Listing 3.81 : GCC 5.4 (x86) avec optimisation

```
toupper:
    mov     edx, DWORD PTR [esp+4]
    lea    ecx, [edx-97]
    mov    eax, edx
    xor    eax, 32
    cmp    cl, 25
    cmova  eax, edx
    ret
```

...mais XOR est utilisé au lieu de SUB.

Changer le bit d'indice 5 est juste déplacer un *curseur* dans la table ASCII en haut ou en bas de deux lignes.

Certains disent que les lettres minuscules/majuscules ont été placées de cette façon dans la table ASCII intentionnellement, car:

Very old keyboards used to do Shift just by toggling the 32 or 16 bit, depending on the key; this is why the relationship between small and capital letters in ASCII is so regular, and the relationship between numbers and symbols, and some pairs of symbols, is sort of regular if you squint at it.

( Eric S. Raymond, <http://www.catb.org/esr/faqs/things-every-hacker-once-knew/> )

Donc, nous pouvons écrire ce morceau de code, qui change juste la casse des lettres:

```
#include <stdio.h>

char flip (char c)
{
    if((c>='a' && c<='z') || (c>='A' && c<='Z'))
```

```

        return c^0x20;
    else
        return c;
}

int main()
{
    // affichera "hELLO, WORLD!"
    for (char *s="Hello, world!"; *s; s++)
        printf ("%c", flip(*s));
};

```

### 3.19.4 Summary

Toutes ces optimisations de compilateurs sont aujourd'hui courantes et un rétro-ingénieur pratiquant voit souvent ce genre de patterns de code.

## 3.20 Obfuscation

L'obfuscation est une tentative de cacher le code (ou sa signification) aux rétro-ingénieurs.

### 3.20.1 Chaînes de texte

Comme nous l'avons vu dans ([5.4 on page 914](#)), les chaînes de texte peuvent être vraiment utiles.

Les programmeurs qui sont conscients de ceci essayent de les cacher, rendant impossible de trouver la chaîne dans [IDA](#) ou tout autre éditeur hexadécimal.

Voici la méthode la plus simple.

La chaîne peut être construite comme ceci:

```

mov     byte ptr [ebx], 'h'
mov     byte ptr [ebx+1], 'e'
mov     byte ptr [ebx+2], 'l'
mov     byte ptr [ebx+3], 'l'
mov     byte ptr [ebx+4], 'o'
mov     byte ptr [ebx+5], ' '
mov     byte ptr [ebx+6], 'w'
mov     byte ptr [ebx+7], 'o'
mov     byte ptr [ebx+8], 'r'
mov     byte ptr [ebx+9], 'l'
mov     byte ptr [ebx+10], 'd'

```

La chaîne peut aussi être comparée avec une autre comme ceci:

```

mov     ebx, offset username
cmp     byte ptr [ebx], 'j'
jnz     fail

```

```

cmp    byte ptr [ebx+1], 'o'
jnz    fail
cmp    byte ptr [ebx+2], 'h'
jnz    fail
cmp    byte ptr [ebx+3], 'n'
jnz    fail
jz     it_is_john

```

Dans les deux cas, il est impossible de trouver ces chaînes directement dans un éditeur hexadécimal.

À propos, ceci est un moyen de travailler avec des chaînes lorsqu'il est impossible d'allouer de l'espace pour elles dans le segment de données, par exemple dans un [PIC<sup>22</sup>](#) ou un shellcode.

Une autre méthode est d'utiliser `sprintf()` pour la construction:

```

sprintf(buf, "%S%c%s%c%s", "hel", 'l', "o w", 'o', "rld");

```

Le code semble bizarre, mais peut être utile comme simple mesure anti-reversing.

Les chaînes de texte peuvent aussi être présentes dans une forme chiffrée, donc chaque utilisation d'une chaîne est précédée par une routine de déchiffrement. Par exemple: [8.8.2 on page 1091](#).

### 3.20.2 Code exécutable

#### Insertion de code inutile

L'obfuscation de code exécutable implique l'insertion aléatoire de code inutile dans le code réel, qui s'exécute mais ne fait rien d'utile.

Un simple exemple:

Listing 3.82 : code original

```

add    eax, ebx
mul    ecx

```

Listing 3.83 : code obfusqué

```

xor    esi, 011223344h ; inutile
add    esi, eax        ; inutile
add    eax, ebx
mov    edx, eax        ; inutile
shl    edx, 4          ; inutile
mul    ecx
xor    esi, ecx        ; inutile

```

Ici, le code inutile utilise des registres qui ne sont pas utilisés dans le code réel (ESI et EDX). Toutefois, les résultats intermédiaires produit par le code réel peuvent être utilisés par les instructions inutiles pour brouiller les pistes—pourquoi pas?

<sup>22</sup>Position Independent Code

## Remplacer des instructions avec des équivalents plus gros

- MOV op1, op2 peut être remplacé par la paire PUSH op2 / POP op1.
- JMP label peut être remplacé par la paire PUSH label / RET. IDA ne montrera pas la référence au label.
- CALL label peut être remplacé par le triplet d'instructions suivant:  
PUSH label\_after\_CALL\_instruction / PUSH label / RET.
- PUSH op peut aussi être remplacé par la paire d'instructions suivante:  
SUB ESP, 4 (or 8) / MOV [ESP], op.

## Code toujours exécuté/jamais exécuté

Si le développeur est certain que ESI contient toujours 0 à ce point:

```

mov     esi, 1
...     ; du code qui ne change pas ESI
dec     esi
...     ; du code qui ne change pas ESI
cmp     esi, 0
jz      real_code
; fake code
real_code:

```

Le rétro-ingénieur a parfois besoin de temps pour le comprendre.

Ceci est aussi appelé un *prédicat opaque*.

Un autre exemple (et de nouveau, le développeur est certain que ESI vaut toujours zéro) :

```

; ESI=0
add     eax, ebx           ; code réel
mul     ecx                ; code réel
add     eax, esi           ; prédicat opaque.
                        ; XOR, AND ou SHL, etc, peuvent être ici au lieu de ADD.

```

## Mettre beaucoup de bazar

```

instruction 1
instruction 2
instruction 3

```

Peut être remplacé par:

```

begin:      jmp     ins1_label

ins2_label: instruction 2
            jmp     ins3_label

ins3_label: instruction 3
            jmp     exit:

```

```

ins1_label:    instruction 1
              jmp     ins2_label
exit:

```

### Utilisation de pointeurs indirects

```

dummy_data1   db     100h dup (0)
message1      db     'hello world',0

dummy_data2   db     200h dup (0)
message2      db     'another message',0

func          proc
              ...
              mov     eax, offset dummy_data1 ; PE or ELF reloc here
              add     eax, 100h
              push    eax
              call    dump_string
              ...
              mov     eax, offset dummy_data2 ; PE or ELF reloc here
              add     eax, 200h
              push    eax
              call    dump_string
              ...
func          endp

```

IDA montrera seulement les références à `dummy_data1` et `dummy_data2`, mais pas aux chaînes de textes.

Les variables globales et même les fonctions peuvent être accédées comme ça.

Maintenant, quelque chose de légèrement plus avancé.

Franchement, je ne connais pas son nom exact, mais je vais l'appeler *pointeur décalés*. Cette technique est assez commune, au moins dans les systèmes de protection contre la copie.

En bref: lorsque vous écrivez une valeur dans la mémoire globale, vous utilisez une adresse, mais lorsque vous lisez, vous utilisez la somme d'une (autre) adresse, ou peut-être une différence. Le but est de cacher l'adresse réelle au rétro-ingénieur qui débogue le code ou l'explore dans IDA (ou un autre désassembleur).

Ceci peut être pénible.

```

#include <stdio.h>

// 64KiB, but it's OK
unsigned char secret_array[0x10000];

void check_lic_key()
{
    // pretend licence check has been failed

```

```

    secret_array[0x6123]=1; // 1 mean failed

    printf ("check failed\n"); //  exit(0); // / a cracker may patch here

    // or put there another value if check is succeeded
    secret_array[0x6123]=0;
};

unsigned char get_byte_at_0x6000(unsigned char *a)
{
    return *(a+0x6000);
};

void check_again()
{
    if (get_byte_at_0x6000(secret_array+0x123)==1)
    {
        // do something mean (add watermark maybe) or report error:
        printf ("check failed\n");
    }
    else
    {
        // proceed further
    };
};

int main()
{
    // at start:
    check_lic_key();

    // do something

    // ... and while in some very critical part:
    check_again();
};

```

Compiler avec MSVC 2015 sans optimisation:

```

_check_lic_key  proc near
                push    ebp
                mov     ebp, esp
                mov     eax, 1
                imul   ecx, eax, 6123h
                mov     _secret_array[ecx], 1
                pop     ebp
                retn
_check_lic_key  endp

_get_byte_at_0x6000 proc near
a
                = dword ptr 8

```

```

        push    ebp
        mov     ebp, esp
        mov     eax, [ebp+a]
        mov     al, [eax+6000h]
        pop     ebp
        retn
_get_byte_at_0x6000 endp

_check_again    proc near
        push    ebp
        mov     ebp, esp
        push    offset point_passed_to_get_byte_at_0x6000
        call   j__get_byte_at_0x6000
        add     esp, 4
        movzx   eax, al
        cmp     eax, 1
        jnz    short loc_406735
        push    offset _Format ; "check failed\n"
        call   j__printf
        add     esp, 4

loc_406735:
        pop     ebp
        retn
_check_again    endp

.data:0045F5C0 ; char secret_array[65536]
.data:0045F5C0 _secret_array  db 123h dup(?)
.data:0045F6E3 ; char point_passed_to_get_byte_at_0x6000[65245]
.data:0045F6E3 point_passed_to_get_byte_at_0x6000 db 0FEDDh dup(?)

```

Vous voyez, [IDA](#) obtient seulement deux adresses: `secret_array[]` (début du tableau) et `point_passed_to_get_byte_at_0x6000`.

Comment s'y prendre: vous pouvez utiliser les point d'arrêt matériel sur les opérations d'accès en mémoire, [tracer](#) possède l'option BPMx) ou des moteurs d'exécution symbolique ou peut-être écrire un module pour [IDA](#) ...

C'est sûr, un tableau peut être utiliser pour des nombreuses valeurs, non limité aux booléennes...

N.B.: MSVC 2015 avec optimisation est assez malin pour optimiser la fonction `get_byte_at_0x6000()`.

### 3.20.3 Machine virtuelle / pseudo-code

Un programmeur peut construire son propre [LP](#) ou [ISA](#) et son interpréteur.

(Comme le Visual Basic pre-5.0, .NET ou les machines Java). Le rétro-ingénieur aura besoin de passer du temps pour comprendre la signification et les détails de toutes les instructions de l'[ISA](#).

Il/elle devra aussi une sorte de désassembleur/décompilateur.

### 3.20.4 Autres choses à mentionner

Ma propre (faible pour le moment) tentative de patch du compilateur Tiny C pour produire du code obfusqué: <http://blog.yurichev.com/node/58>.

Utiliser l'instruction MOV pour des choses vraiment compliquées: [Stephen Dolan, *mov is Turing-complete*, (2013)]<sup>23</sup>.

### 3.20.5 Exercice

- <http://challenges.re/29>

## 3.21 C++

### 3.21.1 Classes

#### Un exemple simple

En interne, la représentation des classes C++ est presque la même que les structures.

Essayons un exemple avec deux variables, deux constructeurs et une méthode:

```
#include <stdio.h>

class c
{
private:
    int v1;
    int v2;
public:
    c() // ctor par défaut
    {
        v1=667;
        v2=999;
    };

    c(int a, int b) // ctor
    {
        v1=a;
        v2=b;
    };

    void dump()
    {
        printf ("%d; %d\n", v1, v2);
    };
};

int main()
{
```

<sup>23</sup>Aussi disponible en <http://www.cl.cam.ac.uk/~sd601/papers/mov.pdf>



```

class c c1;
class c c2(5,6);

c1.dump();
c2.dump();

return 0;
};

```

## MSVC: x86

Voici à quoi ressemble la fonction `main()`, traduite en langage d'assemblage:

Listing 3.84 : MSVC

```

_c2$ = -16 ; size = 8
_c1$ = -8  ; size = 8
_main PROC
    push ebp
    mov  ebp, esp
    sub  esp, 16
    lea  ecx, DWORD PTR _c1$[ebp]
    call ??0c@@QAE@XZ ; c::c
    push 6
    push 5
    lea  ecx, DWORD PTR _c2$[ebp]
    call ??0c@@QAE@HH@Z ; c::c
    lea  ecx, DWORD PTR _c1$[ebp]
    call ?dump@c@@QAE@XZ ; c::dump
    lea  ecx, DWORD PTR _c2$[ebp]
    call ?dump@c@@QAE@XZ ; c::dump
    xor  eax, eax
    mov  esp, ebp
    pop  ebp
    ret  0
_main ENDP

```

Voici ce qui se passe. Pour chaque objet (instance de la classe *c*) 8 octets sont alloués, exactement la taille requise pour stocker les deux variables.

Pour *c1* un constructeur par défaut sans argument `??0c@@QAE@XZ` est appelé. Pour *c2* un autre constructeur `??0c@@QAE@HH@Z` est appelé et deux nombres sont passés comme arguments.

Un pointeur sur l'objet (*this* en terminologie C++) est passé dans le registre ECX. Ceci est appelé `thiscall` (3.21.1)—la méthode pour passer un pointeur à l'objet.

MSVC le fait en utilisant le registre ECX. Inutile de le dire, ce n'est pas une méthode standardisée, d'autres compilateurs peuvent le faire différemment, e.g., par le premier argument de la fonction (comme GCC).

Pourquoi est-ce que ces fonctions ont un nom aussi étrange? C'est le [name mangling](#).

Une classe C++ peut contenir plusieurs méthodes partageant le même nom mais ayant des arguments différents—c'est le polymorphisme. Et bien sûr, différentes classes peuvent avoir leurs propres méthodes avec le même nom.

Le *Name mangling* nous permet d'encoder le nom de la classe + le nom de la méthode + tous les types des arguments de la méthode dans une chaîne ASCII, qui est ensuite utilisée comme le nom interne de la fonction. C'est ainsi car ni le linker, ni le chargeur de DLL de l'OS (les mangled names peuvent aussi se trouver parmi les exports de DLL) n'ont conscience de C++ ou de l'POO<sup>24</sup>.

La fonction `dump()` est appelée deux fois.

Maintenant, regardons le code du constructeur:

Listing 3.85 : MSVC

```

_this$ = -4      ; size = 4
??0c@@QAE@XZ PROC ; c::c, COMDAT
; _this$ = ecx
    push ebp
    mov  ebp, esp
    push ecx
    mov  DWORD PTR _this$[ebp], ecx
    mov  eax, DWORD PTR _this$[ebp]
    mov  DWORD PTR [eax], 667
    mov  ecx, DWORD PTR _this$[ebp]
    mov  DWORD PTR [ecx+4], 999
    mov  eax, DWORD PTR _this$[ebp]
    mov  esp, ebp
    pop  ebp
    ret  0
??0c@@QAE@XZ ENDP ; c::c

_this$ = -4 ; size = 4
_a$ = 8 ; size = 4
_b$ = 12 ; size = 4
??0c@@QAE@HH@Z PROC ; c::c, COMDAT
; _this$ = ecx
    push ebp
    mov  ebp, esp
    push ecx
    mov  DWORD PTR _this$[ebp], ecx
    mov  eax, DWORD PTR _this$[ebp]
    mov  ecx, DWORD PTR _a$[ebp]
    mov  DWORD PTR [eax], ecx
    mov  edx, DWORD PTR _this$[ebp]
    mov  eax, DWORD PTR _b$[ebp]
    mov  DWORD PTR [edx+4], eax
    mov  eax, DWORD PTR _this$[ebp]
    mov  esp, ebp
    pop  ebp
    ret  8
??0c@@QAE@HH@Z ENDP ; c::c

```

<sup>24</sup>Programmation orientée objet

Les constructeurs sont juste des fonctions, ils utilisent un pointeur sur la structure dans ECX, en copiant le pointeur dans leur propre variable locale, toutefois, ce n'est pas nécessaire.

D'après le standard (C++11 12.1) nous savons que les constructeurs n'ont pas l'obligation de renvoyer une valeur.

En fait, en interne, les constructeurs renvoient un pointeur sur l'objet nouvellement créé, i.e., *this*.

Maintenant, la méthode `dump()` :

Listing 3.86 : MSVC

```

_this$ = -4          ; size = 4
?dump@@@QAEXXZ PROC ; c::dump, COMDAT
; _this$ = ecx
    push ebp
    mov  ebp, esp
    push ecx
    mov  DWORD PTR _this$[ebp], ecx
    mov  eax, DWORD PTR _this$[ebp]
    mov  ecx, DWORD PTR [eax+4]
    push ecx
    mov  edx, DWORD PTR _this$[ebp]
    mov  eax, DWORD PTR [edx]
    push eax
    push OFFSET ??_C@_07NJBDCIEC@?$CFd?$DL?5?$CFd?6?$AA@
    call _printf
    add  esp, 12
    mov  esp, ebp
    pop  ebp
    ret  0
?dump@@@QAEXXZ ENDP ; c::dump

```

Assez simple: `dump()` prend un pointeur sur la structure qui contient les deux *int* dans ECX, prend les deux valeurs et les passe à `printf()`.

Le code est bien plus court s'il est compilé avec les optimisations (`/Ox`) :

Listing 3.87 : MSVC

```

??0c@@QAE@XZ PROC ; c::c, COMDAT
; _this$ = ecx
    mov  eax, ecx
    mov  DWORD PTR [eax], 667
    mov  DWORD PTR [eax+4], 999
    ret  0
??0c@@QAE@XZ ENDP ; c::c

_a$ = 8 ; size = 4
_b$ = 12 ; size = 4
??0c@@QAE@HH@Z PROC ; c::c, COMDAT
; _this$ = ecx
    mov  edx, DWORD PTR _b$[esp-4]
    mov  eax, ecx

```

```

mov ecx, DWORD PTR _a$[esp-4]
mov DWORD PTR [eax], ecx
mov DWORD PTR [eax+4], edx
ret 8
??0c@@QAE@HH@Z ENDP ; c::c

?dump@@@QAEXXZ PROC ; c::dump, COMDAT
; _this$ = ecx
mov eax, DWORD PTR [ecx+4]
mov ecx, DWORD PTR [ecx]
push eax
push ecx
push OFFSET ??_C@_07NJBDCIEC@?$CFd?$DL?5?$CFd?6?$AA@
call _printf
add esp, 12
ret 0
?dump@@@QAEXXZ ENDP ; c::dump

```

C'est tout. L'autre chose que nous devons noter est que le [pointeur de pile](#) n'a pas été corrigé avec `add esp, X` après l'appel du constructeur. En même temps, le constructeur a `ret 8` au lieu de `RET` à la fin.

C'est parce que la convention d'appel `thiscall` ([3.21.1 on page 699](#)) est utilisée ici, qui, comme avec la méthode `stdcall` ([6.1.2 on page 953](#)), offre à l'[appelée](#) la possibilité de corriger la pile au lieu de l'[appelante](#). L'instruction `ret x` ajoute `X` à la valeur de `ESP`, puis passe le contrôle à la fonction [appelante](#).

Regardez la section parlant des conventions d'appel ([6.1 on page 953](#)).

Il faut également noter que le compilateur décide quand appeler le constructeur et le destructeur—mais nous le savons déjà des bases du langage C++.

## MSVC: x86-64

Comme nous le savons déjà, les 4 premiers arguments de fonction en x86-64 sont passés dans les registres `RCX`, `RDX`, `R8` et `R9`, tous les autres—par la pile.

Néanmoins, le pointeur `this` sur l'objet est passé dans `RCX`, le premier argument de la méthode dans `RDX`, etc. Nous pouvons le voir dans les entrailles de la méthode `c(int a, int b)`:

Listing 3.88 : MSVC 2012 x64 avec optimisation

```

; void dump()

?dump@@@QEAAXZ PROC ; c::dump
mov r8d, DWORD PTR [rcx+4]
mov edx, DWORD PTR [rcx]
lea rcx, OFFSET FLAT:??_C@_07NJBDCIEC@?$CFd?$DL?5?$CFd?6?$AA@ ;
'%d; %d'
jmp printf
?dump@@@QEAAXZ ENDP ; c::dump

```

```

; c(int a, int b)

??0c@@QEAA@HH@Z PROC ; c::c
    mov     DWORD PTR [rcx], edx    ; 1er argument: a
    mov     DWORD PTR [rcx+4], r8d  ; 2nd argument: b
    mov     rax, rcx
    ret     0
??0c@@QEAA@HH@Z ENDP ; c::c

; default ctor

??0c@@QEAA@XZ PROC ; c::c
    mov     DWORD PTR [rcx], 667
    mov     DWORD PTR [rcx+4], 999
    mov     rax, rcx
    ret     0
??0c@@QEAA@XZ ENDP ; c::c

```

Le type de donnée *int* est toujours 32-bit en x64 <sup>25</sup>, c'est donc pourquoi les parties 32-bit des registres sont utilisées ici.

Nous voyons également `JMP printf` au lieu de `RET` dans la méthode `dump()`, *astuce* que nous avons déjà vu plus tôt: [1.21.1 on page 205](#).

## GCC: x86

C'est presque la même chose avec GCC 4.4.1, avec quelques exceptions.

Listing 3.89 : GCC 4.4.1

```

    public main
main proc near

var_20 = dword ptr -20h
var_1c = dword ptr -1Ch
var_18 = dword ptr -18h
var_10 = dword ptr -10h
var_8  = dword ptr -8

    push ebp
    mov  ebp, esp
    and  esp, 0FFFFFFF0h
    sub  esp, 20h
    lea  eax, [esp+20h+var_8]
    mov  [esp+20h+var_20], eax
    call _ZN1c1Ev
    mov  [esp+20h+var_18], 6
    mov  [esp+20h+var_1c], 5
    lea  eax, [esp+20h+var_10]
    mov  [esp+20h+var_20], eax
    call _ZN1c1Eii

```

<sup>25</sup>Apparemment, pour faciliter le portage de code 32-bit C/C++ en x64

```

lea  eax, [esp+20h+var_8]
mov  [esp+20h+var_20], eax
call _ZN1c4dumpEv
lea  eax, [esp+20h+var_10]
mov  [esp+20h+var_20], eax
call _ZN1c4dumpEv
mov  eax, 0
leave
retn
main endp

```

Ici, nous voyons un autre style de *name mangling*, spécifique à GNU <sup>26</sup>. Il peut aussi être noté que le pointeur sur l'objet est passé comme premier argument de la fonction—invisible au programmeur, bien sûr.

Premier constructeur:

```

_ZN1cC1Ev      public _ZN1cC1Ev ; weak
_ZN1cC1Ev      proc near          ; CODE XREF: main+10

arg_0          = dword ptr 8

                push    ebp
                mov     ebp, esp
                mov     eax, [ebp+arg_0]
                mov     dword ptr [eax], 667
                mov     eax, [ebp+arg_0]
                mov     dword ptr [eax+4], 999
                pop     ebp
                retn
_ZN1cC1Ev      endp

```

Il écrit juste les deux nombres en utilisant le pointeur passé comme premier (et seul) argument.

Second constructeur:

```

_ZN1cC1Eii     public _ZN1cC1Eii
_ZN1cC1Eii     proc near

arg_0          = dword ptr 8
arg_4          = dword ptr 0Ch
arg_8          = dword ptr 10h

                push    ebp
                mov     ebp, esp
                mov     eax, [ebp+arg_0]
                mov     edx, [ebp+arg_4]
                mov     [eax], edx
                mov     eax, [ebp+arg_0]

```

<sup>26</sup>Il y a un bon document à propos des différentes conventions de name mangling dans différents compilateurs: [Agner Fog, *Calling conventions* (2015)].

```

mov     edx, [ebp+arg_8]
mov     [eax+4], edx
pop     ebp
retn
_ZN1cC1Eii    endp

```

Ceci est une fonction, l'analogue d'une qui pourrait ressembler à ceci:

```

void ZN1cC1Eii (int *obj, int a, int b)
{
    *obj=a;
    *(obj+1)=b;
};

```

...et cela est entièrement prévisible.

Maintenant, la fonction dump() :

```

_ZN1c4dumpEv    public _ZN1c4dumpEv
                 proc near
var_18           = dword ptr -18h
var_14           = dword ptr -14h
var_10           = dword ptr -10h
arg_0            = dword ptr 8

                 push    ebp
                 mov     ebp, esp
                 sub     esp, 18h
                 mov     eax, [ebp+arg_0]
                 mov     edx, [eax+4]
                 mov     eax, [ebp+arg_0]
                 mov     eax, [eax]
                 mov     [esp+18h+var_10], edx
                 mov     [esp+18h+var_14], eax
                 mov     [esp+18h+var_18], offset aDD ; "%d; %d\n"
                 call    _printf
                 leave
                 retn
_ZN1c4dumpEv    endp

```

La *représentation interne* de cette fonction a un seul argument, utilisé comme pointeur sur l'objet (*this*).

Cette fonction pourrait être réécrite en C comme ceci:

```

void ZN1c4dumpEv (int *obj)
{
    printf ("%d; %d\n", *obj, *(obj+1));
};

```

Ainsi, si nous basons notre jugement sur ces simples exemples, la différence entre MSVC et GCC est le style d'encodage des noms de fonctions (*name mangling*) et la

méthode pour passer un pointeur sur l'objet (via le registre ECX ou via le premier argument).

### GCC: x86-64

Les 6 premiers arguments, comme nous le savons déjà, sont passés par les registres RDI, RSI, RDX, RCX, R8 et R9 ([Michael Matz, Jan Hubicka, Andreas Jaeger, Mark Mitchell, *System V Application Binary Interface. AMD64 Architecture Processor Supplement*, (2013)]<sup>27</sup>), et le pointeur sur *this* via le premier (RDI) et c'est ce que l'on voit ici. Le type de donnée *int* est aussi 32-bit ici.

L'astuce du JMP au lieu de RET est aussi utilisée ici.

Listing 3.90 : GCC 4.4.6 x64

```

; ctor par défaut

_ZN1cC2Ev:
    mov     DWORD PTR [rdi], 667
    mov     DWORD PTR [rdi+4], 999
    ret

; c(int a, int b)

_ZN1cC2Eii:
    mov     DWORD PTR [rdi], esi
    mov     DWORD PTR [rdi+4], edx
    ret

; dump()

_ZN1c4dumpEv:
    mov     edx, DWORD PTR [rdi+4]
    mov     esi, DWORD PTR [rdi]
    xor     eax, eax
    mov     edi, OFFSET FLAT:.LC0 ; "%d; %d\n"
    jmp     printf

```

### Héritage de classe

Les classes héritées sont similaires aux simples structures dont nous avons déjà discuté, mais étendues aux classes héritables.

Prenons ce simple exemple:

```

#include <stdio.h>

class object
{
    public:

```

<sup>27</sup>Aussi disponible en <https://software.intel.com/sites/default/files/article/402129/mpx-linux64-abi.pdf>



```

        int color;
        object() { };
        object (int color) { this->color=color; };
        void print_color() { printf ("color=%d\n", color); };
};

class box : public object
{
    private:
        int width, height, depth;
    public:
        box(int color, int width, int height, int depth)
        {
            this->color=color;
            this->width=width;
            this->height=height;
            this->depth=depth;
        };
        void dump()
        {
            printf ("this is a box. color=%d, width=%d, height=%d, depth=%d\n", color, width, height, depth);
        };
};

class sphere : public object
{
    private:
        int radius;
    public:
        sphere(int color, int radius)
        {
            this->color=color;
            this->radius=radius;
        };
        void dump()
        {
            printf ("this is sphere. color=%d, radius=%d\n", color, radius);
        };
};

int main()
{
    box b(1, 10, 20, 30);
    sphere s(2, 40);

    b.print_color();
    s.print_color();

    b.dump();
    s.dump();

    return 0;
}

```

```
};
```

Investiguons le code généré de la fonction/méthode `dump()` et aussi `object::print_color()`, et regardons la disposition de la mémoire pour les structures-objets (pour du code 32-bit).

Donc, voici les méthodes `dump()` pour quelques classes, générées par MSVC 2008 avec les options `/Ox` et `/Ob0`<sup>28</sup>.

Listing 3.91 : MSVC 2008 avec optimisation `/Ob0`

```
??_C@_09GCEd0LPA@color?$DN?$CFd?6?$AA@ DB 'color=%d', 0aH, 00H ; `string'
?print_color@object@@QAEXXZ PROC ; object::print_color, COMDAT
; _this$ = ecx
  mov  eax, DWORD PTR [ecx]
  push eax

; 'color=%d', 0aH, 00H
  push OFFSET ??_C@_09GCEd0LPA@color?$DN?$CFd?6?$AA@
  call _printf
  add  esp, 8
  ret  0
?print_color@object@@QAEXXZ ENDP ; object::print_color
```

Listing 3.92 : MSVC 2008 avec optimisation `/Ob0`

```
?dump@box@@QAEXXZ PROC ; box::dump, COMDAT
; _this$ = ecx
  mov  eax, DWORD PTR [ecx+12]
  mov  edx, DWORD PTR [ecx+8]
  push eax
  mov  eax, DWORD PTR [ecx+4]
  mov  ecx, DWORD PTR [ecx]
  push edx
  push eax
  push ecx

;
  'this is a box. color=%d, width=%d, height=%d, depth=%d', 0aH, 00H ; `string'
  push OFFSET ??_C@_0Dg@NCNGAADL@this?5is?5box?4?5color?$DN?$CFd?0?5width?
  ↵ ?$DN?$CFd?0@
  call _printf
  add  esp, 20
  ret  0
?dump@box@@QAEXXZ ENDP ; box::dump
```

Listing 3.93 : MSVC 2008 avec optimisation `/Ob0`

```
?dump@sphere@@QAEXXZ PROC ; sphere::dump, COMDAT
; _this$ = ecx
  mov  eax, DWORD PTR [ecx+4]
```

<sup>28</sup>L'option `/Ob0` signifie la désactivation de l'expansion inline, puisque la mise en ligne de fonctions peut rendre notre expérience plus difficile.

```

mov ecx, DWORD PTR [ecx]
push eax
push ecx

; 'this is sphere. color=%d, radius=%d', 0aH, 00H
push OFFSET ??_C@_0CF@EFEDJLDC@this?5is?5sphere?4?5color?$DN?$CFd?0?5↵
↳ radius@
call _printf
add esp, 12
ret 0
?dump@sphere@@QAEXXZ ENDP ; sphere::dump

```

Donc, voici la disposition de la mémoire:

(classe de base *object*)

offset	description
+0x0	int color

(classes héritées)

*box* :

offset	description
+0x0	int color
+0x4	int width
+0x8	int height
+0xC	int depth

*sphere* :

offset	description
+0x0	int color
+0x4	int radius

Regardons le corps de la fonction `main()` :

Listing 3.94 : MSVC 2008 avec optimisation /Ob0

```

PUBLIC _main
_TEXT SEGMENT
_s$ = -24 ; size = 8
_b$ = -16 ; size = 16
_main PROC
sub esp, 24
push 30
push 20
push 10
push 1
lea ecx, DWORD PTR _b$[esp+40]
call ??0box@@QAE@HHHH@Z ; box::box
push 40
push 2
lea ecx, DWORD PTR _s$[esp+32]
call ??0sphere@@QAE@HH@Z ; sphere::sphere
lea ecx, DWORD PTR _b$[esp+24]

```

```

call ?print_color@object@@QAEXXZ ; object::print_color
lea ecx, DWORD PTR _s$[esp+24]
call ?print_color@object@@QAEXXZ ; object::print_color
lea ecx, DWORD PTR _b$[esp+24]
call ?dump@box@@QAEXXZ ; box::dump
lea ecx, DWORD PTR _s$[esp+24]
call ?dump@sphere@@QAEXXZ ; sphere::dump
xor eax, eax
add esp, 24
ret 0
_main ENDP

```

Les classes héritées doivent toujours ajouter leurs champs après les champs de la classe de base, afin que les méthodes de la classe de base puissent travailler avec ses propres champs.

Lorsque la méthode `object::print_color()` est appelée, un pointeur sur les deux objets `box` et `sphere` est passé en `this`, et il peut travailler facilement avec ces objets puisque le champ `color` dans ces objets est toujours à l'adresse épinglée (à l'offset `+0x0`).

On peut dire que la méthode `object::print_color()` est agnostique en relation avec le type d'objet en entrée tant que les champs sont *épinglés* à la même adresse et cette condition est toujours vraie.

Et si vous créez une classe héritée de la classe `box`, le compilateur ajoutera les nouveaux champs après le champ `depth`, laissant les champs de la classe `box` à l'adresse épinglée.

Ainsi, la méthode `box::dump()` fonctionnera correctement pour accéder aux champs `color`, `width`, `height` et `depth`, qui sont toujours positionnés à l'adresse connue.

Le code généré par GCC est presque le même, avec la seule exception du passage du pointeur `this` (comme il a déjà été expliqué plus haut, il est passé en premier argument au lieu d'utiliser le registre ECX).

## Encapsulation

L'encapsulation consiste à cacher les données dans des sections *private* de la classe, e.g. de n'autoriser leurs accès que depuis les méthodes de la classe.

Toutefois, y a-t-il des repères dans le code à propos du fait que certains champs sont privé et d'autres—non?

Non, il n'y a pas de tels repères.

Essayons avec ce simple exemple:

```

#include <stdio.h>

class box
{
    private:
        int color, width, height, depth;

```

```

public:
    box(int color, int width, int height, int depth)
    {
        this->color=color;
        this->width=width;
        this->height=height;
        this->depth=depth;
    };
    void dump()
    {
        printf ("this is a box. color=%d, width=%d, height=%d, depth=%d\r
↳ \n", color, width, height, depth);
    };
};

```

Compilons-le à nouveau dans MSVC 2008 avec les options /Ox et /Ob0 puis regardons le code de la méthode `box::dump()` :

```

?dump@box@@QAEXXZ PROC ; box::dump, COMDAT
; _this$ = ecx
    mov     eax, DWORD PTR [ecx+12]
    mov     edx, DWORD PTR [ecx+8]
    push   eax
    mov     eax, DWORD PTR [ecx+4]
    mov     ecx, DWORD PTR [ecx]
    push   edx
    push   eax
    push   ecx
; 'this is a box. color=%d, width=%d, height=%d, depth=%d', 0aH, 00H
    push   OFFSET ??_C@_0DG@NCNGAADL@this?5is?5box?4?5color?$DN?$CFd?0?5width?
↳ ?$DN?$CFd?0@
    call   _printf
    add     esp, 20
    ret     0
?dump@box@@QAEXXZ ENDP ; box::dump

```

Voici l'agencement mémoire de la classe:

offset	description
+0x0	int color
+0x4	int width
+0x8	int height
+0xC	int depth

Tous les champs sont privés et ne peuvent être accédés depuis une autre fonction, mais connaissant cette disposition, pouvons-nous créer le code qui modifie ces champs?

Pour faire ceci, nous ajoutons la fonction `hack_oop_encapsulation()`, qui ne compilerait pas si elle ressemblait à ceci:

```

void hack_oop_encapsulation(class box * o)
{
    o->width=1; // ce code ne peut pas être compilé:
}

```

```

        // "error C2248: 'box::width' : cannot access private member
        declared in class 'box'"
};

```

Néanmoins, si nous castons le type *box* sur un *pointeur sur un tableau de int*, que nous modifions le tableau de *int*-s que nous avons, nous pourrions réussir.

```

void hack_oop_encapsulation(class box * o)
{
    unsigned int *ptr_to_object=reinterpret_cast<unsigned int*>(o);
    ptr_to_object[1]=123;
};

```

Le code de cette fonction est très simple—on peut dire que la fonction prend un pointeur sur un tableau de *int*-s en entrée et écrit *123* dans le second *int* :

```

?hack_oop_encapsulation@@YAXPAVbox@@@Z PROC ; hack_oop_encapsulation
    mov eax, DWORD PTR _o$[esp-4]
    mov DWORD PTR [eax+4], 123
    ret 0
?hack_oop_encapsulation@@YAXPAVbox@@@Z ENDP ; hack_oop_encapsulation

```

Regardons comment ça fonctionne:

```

int main()
{
    box b(1, 10, 20, 30);

    b.dump();

    hack_oop_encapsulation(&b);

    b.dump();

    return 0;
};

```

Lançons-le:

```

this is a box. color=1, width=10, height=20, depth=30
this is a box. color=1, width=123, height=20, depth=30

```

Nous voyons que l'encapsulation est juste une protection des champs de la classe lors de l'étape de compilation.

Le compilateur C++ n'autorise pas la génération de code qui modifie directement les champs protégés, néanmoins, il est possible de le faire avec l'aide de *dirty hacks*.

## Héritage multiple

L'héritage multiple est la création d'une classe qui hérite des champs et méthodes de deux classes ou plus.

Écrivons à nouveau un exemple simple:

```
#include <stdio.h>

class box
{
public:
    int width, height, depth;
    box() { };
    box(int width, int height, int depth)
    {
        this->width=width;
        this->height=height;
        this->depth=depth;
    };
    void dump()
    {
        printf ("this is a box. width=%d, height=%d, depth=%d\n", width, height, depth);
    };
    int get_volume()
    {
        return width * height * depth;
    };
};

class solid_object
{
public:
    int density;
    solid_object() { };
    solid_object(int density)
    {
        this->density=density;
    };
    int get_density()
    {
        return density;
    };
    void dump()
    {
        printf ("this is a solid_object. density=%d\n", density);
    };
};

class solid_box: box, solid_object
{
public:
    solid_box (int width, int height, int depth, int density)
    {
        this->width=width;
        this->height=height;
        this->depth=depth;
        this->density=density;
    };
};
```

```

void dump()
{
    printf ("this is a solid_box. width=%d, height=%d, depth=%d, ↵
↵ density=%d\n", width, height, depth, density);
};
int get_weight() { return get_volume() * get_density(); };
};

int main()
{
    box b(10, 20, 30);
    solid_object so(100);
    solid_box sb(10, 20, 30, 3);

    b.dump();
    so.dump();
    sb.dump();
    printf ("%d\n", sb.get_weight());

    return 0;
};

```

Compilons-le avec MSVC 2008 avec les options /Ox et /Ob0 et regardons le code de box::dump(), solid\_object::dump() et solid\_box::dump() :

Listing 3.95 : MSVC 2008 avec optimisation /Ob0

```

?dump@box@@QAEXXZ PROC ; box::dump, COMDAT
; _this$ = ecx
    mov     eax, DWORD PTR [ecx+8]
    mov     edx, DWORD PTR [ecx+4]
    push   eax
    mov     eax, DWORD PTR [ecx]
    push   edx
    push   eax
; 'this is a box. width=%d, height=%d, depth=%d', 0aH, 00H
    push   OFFSET ??_C@_0CM@DIKPHDFI@this?5is?5box?4?5width?5DN?5CFd?0?5↵
↵ height?5DN?5CFd@
    call   _printf
    add     esp, 16
    ret     0
?dump@box@@QAEXXZ ENDP ; box::dump

```

Listing 3.96 : MSVC 2008 avec optimisation /Ob0

```

?dump@solid_object@@QAEXXZ PROC ; solid_object::dump, COMDAT
; _this$ = ecx
    mov     eax, DWORD PTR [ecx]
    push   eax
; 'this is a solid_object. density=%d', 0aH
    push   OFFSET ??_C@_0CC@KICFJINL@this?5is?5solid_object?4?5density?5DN?↵
↵ $CFd@
    call   _printf

```



```

add esp, 8
ret 0
?dump@solid_object@@QAEXXZ ENDP ; solid_object::dump

```

Listing 3.97 : MSVC 2008 avec optimisation /Ob0

```

?dump@solid_box@@QAEXXZ PROC ; solid_box::dump, COMDAT
; _this$ = ecx
mov eax, DWORD PTR [ecx+12]
mov edx, DWORD PTR [ecx+8]
push eax
mov eax, DWORD PTR [ecx+4]
mov ecx, DWORD PTR [ecx]
push edx
push eax
push ecx
; 'this is a solid_box. width=%d, height=%d, depth=%d, density=%d', 0aH
push OFFSET ??_C@_0D0@HNCNIHNN@this?5is?5solid_box?4?5width?$DN?$CFd
  ↪ ?0?5hei@
call _printf
add esp, 20
ret 0
?dump@solid_box@@QAEXXZ ENDP ; solid_box::dump

```

Donc, la disposition de la mémoire pour ces trois classes est:

Classe *box* :

offset	description
+0x0	width
+0x4	height
+0x8	depth

Classe *solid\_object* :

offset	description
+0x0	density

On peut dire que la disposition de la mémoire de la classe *solid\_box* est *unifiée* :

Classe *solid\_box* :

offset	description
+0x0	width
+0x4	height
+0x8	depth
+0xC	density

Le code des méthodes *box::get\_volume()* et *solid\_object::get\_density()* est trivial:

Listing 3.98 : MSVC 2008 avec optimisation /Ob0

```

?get_volume@box@@QAEXXZ PROC ; box::get_volume, COMDAT
; _this$ = ecx
mov eax, DWORD PTR [ecx+8]

```

```

    imul eax, DWORD PTR [ecx+4]
    imul eax, DWORD PTR [ecx]
    ret 0
?get_volume@box@@QAEHXZ ENDP ; box::get_volume

```

Listing 3.99 : MSVC 2008 avec optimisation /Ob0

```

?get_density@solid_object@@QAEHXZ PROC ; solid_object::get_density, COMDAT
; _this$ = ecx
    mov eax, DWORD PTR [ecx]
    ret 0
?get_density@solid_object@@QAEHXZ ENDP ; solid_object::get_density

```

Mais le code de la méthode `solid_box::get_weight()` est bien plus intéressant:

Listing 3.100 : MSVC 2008 avec optimisation /Ob0

```

?get_weight@solid_box@@QAEHXZ PROC ; solid_box::get_weight, COMDAT
; _this$ = ecx
    push esi
    mov esi, ecx
    push edi
    lea ecx, DWORD PTR [esi+12]
    call ?get_density@solid_object@@QAEHXZ ; solid_object::get_density
    mov ecx, esi
    mov edi, eax
    call ?get_volume@box@@QAEHXZ ; box::get_volume
    imul eax, edi
    pop edi
    pop esi
    ret 0
?get_weight@solid_box@@QAEHXZ ENDP ; solid_box::get_weight

```

`get_weight()` appelle juste deux méthodes, mais pour `get_volume()` il passe simplement un pointeur sur `this`, et pour `get_density()` il passe un pointeur sur `this` incrémenté de 12 (ou `0xC`) octets, et ici, dans la disposition de la mémoire de la classe `solid_box`, les champs de la classe `solid_object` commencent.

Ainsi, la méthode `solid_object::get_density()` croira qu'elle traite une classe `solid_object` usuelle, et la méthode `box::get_volume()` fonctionnera avec ses trois champs, croyant que c'est juste un objet usuel de la classe `box`.

Ainsi, on peut dire, un objet d'une classe, qui hérite de plusieurs autres classes, est représenté en mémoire comme une classe *unifiée*, qui contient tous les champs hérités. Et chaque méthode héritée est appelée avec un pointeur sur la partie correspondante de la structure.

### Méthodes virtuelles

Encode un exemple simple:

```
#include <stdio.h>
```

```

class object
{
    public:
        int color;
        object() { };
        object (int color) { this->color=color; };
        virtual void dump()
        {
            printf ("color=%d\n", color);
        };
};

class box : public object
{
    private:
        int width, height, depth;
    public:
        box(int color, int width, int height, int depth)
        {
            this->color=color;
            this->width=width;
            this->height=height;
            this->depth=depth;
        };
        void dump()
        {
            printf ("this is a box. color=%d, width=%d, height=%d, depth=%d\n",
                color, width, height, depth);
        };
};

class sphere : public object
{
    private:
        int radius;
    public:
        sphere(int color, int radius)
        {
            this->color=color;
            this->radius=radius;
        };
        void dump()
        {
            printf ("this is sphere. color=%d, radius=%d\n", color, radius);
        };
};

int main()
{
    box b(1, 10, 20, 30);
    sphere s(2, 40);
}

```

```

object *o1=&b;
object *o2=&s;

o1->dump();
o2->dump();
return 0;
};

```

La classe *object* a une méthode virtuelle `dump()` qui est remplacée par celle de la classe héritant *box* et *sphere*.

Si nous sommes dans un environnement où le type de l'objet n'est pas connu, comme dans la fonction `main()` de l'exemple, où la méthode virtuelle `dump()` est appelée, l'information à propos de son type doit être stockée quelque part, afin d'être capable d'appeler la bonne méthode virtuelle.

Compilons-le dans MSVC 2008 avec les options `/Ox` et `/Ob0`, puis regardons le code de `main()` :

```

_s$ = -32 ; size = 12
_b$ = -20 ; size = 20
_main PROC
    sub esp, 32
    push 30
    push 20
    push 10
    push 1
    lea ecx, DWORD PTR _b$[esp+48]
    call ??0box@@QAE@HHHH@Z ; box::box
    push 40
    push 2
    lea ecx, DWORD PTR _s$[esp+40]
    call ??0sphere@@QAE@HH@Z ; sphere::sphere
    mov eax, DWORD PTR _b$[esp+32]
    mov edx, DWORD PTR [eax]
    lea ecx, DWORD PTR _b$[esp+32]
    call edx
    mov eax, DWORD PTR _s$[esp+32]
    mov edx, DWORD PTR [eax]
    lea ecx, DWORD PTR _s$[esp+32]
    call edx
    xor eax, eax
    add esp, 32
    ret 0
_main ENDP

```

Un pointeur sur la fonction `dump()` est pris quelque part dans l'objet. Où pourrions-nous stocker l'adresse de la nouvelle méthode? Seulement quelque part dans le constructeur: il n'y a pas d'autre endroit puisque rien d'autre n'est appelé dans la fonction `main()`.<sup>29</sup>

<sup>29</sup>Vous pouvez en lire plus sur les pointeurs sur les fonctions dans la section afférente:([1.33 on page 495](#)).

Regardons le code du constructeur de la classe *box* :

```

??_R0?AVbox@@@8 DD FLAT:??_7type_info@@6B@ ; box `RTTI Type Descriptor'
  DD  00H
  DB  '?.AVbox@', 00H

??_R1A?@0A@EA@box@@@8 DD FLAT:??_R0?AVbox@@@8 ; box::`RTTI Base Class
  Descriptor at (0,-1,0,64)'
  DD  01H
  DD  00H
  DD  0ffffffffH
  DD  00H
  DD  040H
  DD  FLAT:??_R3box@@@8

??_R2box@@@8 DD  FLAT:??_R1A?@0A@EA@box@@@8 ; box::`RTTI Base Class Array'
  DD  FLAT:??_R1A?@0A@EA@object@@@8

??_R3box@@@8 DD  00H ; box::`RTTI Class Hierarchy Descriptor'
  DD  00H
  DD  02H
  DD  FLAT:??_R2box@@@8

??_R4box@@@6B@ DD 00H ; box::`RTTI Complete Object Locator'
  DD  00H
  DD  00H
  DD  FLAT:??_R0?AVbox@@@8
  DD  FLAT:??_R3box@@@8

??_7box@@@6B@ DD  FLAT:??_R4box@@@6B@ ; box::`vftable'
  DD  FLAT:?dump@box@@@JAEXXZ

_color$ = 8 ; size = 4
_width$ = 12 ; size = 4
_height$ = 16 ; size = 4
_depth$ = 20 ; size = 4
??0box@@QAE@HHHH@Z PROC ; box::box, COMDAT
; _this$ = ecx
  push esi
  mov esi, ecx
  call ??0object@@QAE@XZ ; object::object
  mov eax, DWORD PTR _color$[esp]
  mov ecx, DWORD PTR _width$[esp]
  mov edx, DWORD PTR _height$[esp]
  mov DWORD PTR [esi+4], eax
  mov eax, DWORD PTR _depth$[esp]
  mov DWORD PTR [esi+16], eax
  mov DWORD PTR [esi], OFFSET ??_7box@@@6B@
  mov DWORD PTR [esi+8], ecx
  mov DWORD PTR [esi+12], edx
  mov eax, esi
  pop esi
  ret 16
??0box@@QAE@HHHH@Z ENDP ; box::box

```

Ici, nous avons une disposition de la mémoire légèrement différente: Le premier champ est un pointeur sur une table `box::`vftable'` (le nom a été mis par le compilateur MSVC).

Dans cette table nous voyons un lien sur une table nommée `box::`RTTI Complete Object Locator'` et aussi un lien sur la méthode `box::dump()`.

Elles sont appelées table de méthodes virtuelles et [RTTI](#)<sup>30</sup>. La table de méthodes virtuelles a l'adresse des méthodes et la table [RTTI](#) contient l'information à propos des types.

À propos, les tables [RTTI](#) sont utilisées lors de l'appel à `dynamic_cast` et `typeid` en C++. Vous pouvez également voir ici le nom de la classe en chaîne de texte pur.

Ainsi, une méthode de la classe de base `object` peut aussi appelé la méthode virtuelle `object::dump()`, qui, en fait, va appeler une méthode d'une classe héritée, puisque cette information est présente juste dans la structure de l'objet.

Du temps CPU additionnel est requis pour faire la recherche dans ces tables et trouver l'adresse de la bonne méthode virtuelle, ainsi les méthodes virtuelles sont largement considérées comme légèrement plus lentes que les méthodes normales.

Dans le code généré par GCC, les tables [RTTI](#) sont construites légèrement différemment.

### 3.21.2 ostream

Recommençons avec l'exemple «hello world», mais cette fois nous allons utiliser `ostream` :

```
#include <iostream>

int main()
{
    std::cout << "Hello, world!\n";
}
```

Presque tous les livres sur C++ nous disent que l'opérateur `<<` peut-être défini (*surchargé*) pour tous les types. C'est ce qui est fait dans `ostream`. Nous voyons que `operator<<` est appelé pour `ostream` :

Listing 3.101 : MSVC 2012 (listing réduit)

```
$SG37112 DB 'Hello, world!', 0aH, 00H

_main PROC
    push OFFSET $SG37112
    push OFFSET ?cout@std@@3V?$basic_ostream@DU?$char_traits@D@std@@@1@A ;
    std::cout
    call ???$?6U?$char_traits@D@std@@@std@@YAAAV?$basic_ostream@DU?
    ↵ $char_traits@D@std@@@AAV10@PBD@Z ;
    std::operator<<<std::char_traits<char> >
```

<sup>30</sup>Run-Time Type Information

```

    add esp, 8
    xor eax, eax
    ret 0
_main ENDP

```

Modifions l'exemple:

```

#include <iostream>

int main()
{
    std::cout << "Hello, " << "world!\n";
}

```

À nouveau, dans chaque livre sur C++ nous lisons que le résultat de chaque operator<< dans ostream est transmis au suivant. En effet:

Listing 3.102 : MSVC 2012

```

$SG37112 DB 'world!', 0aH, 00H
$SG37113 DB 'Hello, ', 00H

_main PROC
    push OFFSET $SG37113 ; 'Hello, '
    push OFFSET ?cout@std@@3V?$basic_ostream@DU?$char_traits@D@std@@@1@A ;
    std::cout
    call ???$?6U?$char_traits@D@std@@@std@@YAAAV?$basic_ostream@DU?
    ↪ $char_traits@D@std@@@0@AAV10@PBD@Z ;
    std::operator<<<std::char_traits<char> >
    add esp, 8

    push OFFSET $SG37112 ; 'world!'
    push eax ; résultat de l'exécution précédente de la fonction
    call ???$?6U?$char_traits@D@std@@@std@@YAAAV?$basic_ostream@DU?
    ↪ $char_traits@D@std@@@0@AAV10@PBD@Z ;
    std::operator<<<std::char_traits<char> >
    add esp, 8

    xor eax, eax
    ret 0
_main ENDP

```

Si nous renommions la méthode operator<< en f(), ce code ressemblerait à ceci:

```

f(f(std::cout, "Hello, "), "world!");

```

GCC génère presque le même code que MSVC.

### 3.21.3 Références

En C++, les références sont aussi des pointeurs ([3.23 on page 773](#)), mais elles sont dites *sûre*, car il est plus difficile de faire une erreur en les utilisant (C++11 8.3.2).

Par exemple, les références doivent toujours pointer sur un objet de type correspondant et ne peuvent pas être NULL [Marshall Cline, C++ FAQ8.6].

Encore mieux que ça, les références ne peuvent être changées, il est impossible de les faire pointer sur un autre objet (réassigner) [Marshall Cline, C++ FAQ8.5].

Si nous essayons de modifier l'exemple avec des pointeurs (3.23 on page 773) pour utiliser des références à la place ...

```
void f2 (int x, int y, int & sum, int & product)
{
    sum=x+y;
    product=x*y;
};
```

...alors nous pouvons voir que le code compilé est simplement le même que dans l'exemple avec les pointeurs (3.23 on page 773) :

Listing 3.103 : MSVC 2010 avec optimisation

```
_x$ = 8      ; size = 4
_y$ = 12    ; size = 4
_sum$ = 16  ; size = 4
_product$ = 20 ; size = 4
?f2@@YAXHHAH0@Z PROC ; f2
    mov     ecx, DWORD PTR _y$[esp-4]
    mov     eax, DWORD PTR _x$[esp-4]
    lea     edx, DWORD PTR [eax+ecx]
    imul   eax, ecx
    mov     ecx, DWORD PTR _product$[esp-4]
    push   esi
    mov     esi, DWORD PTR _sum$[esp]
    mov     DWORD PTR [esi], edx
    mov     DWORD PTR [ecx], eax
    pop     esi
    ret     0
?f2@@YAXHHAH0@Z ENDP ; f2
```

(La raison pour laquelle les fonctions C++ ont des noms aussi étranges est expliquée ici: 3.21.1 on page 699.)

De ce fait, les références C++ sont bien plus efficaces que les pointeurs usuels.

### 3.21.4 STL

N.B.: tous les exemples ici ont été testés uniquement en environnement 32-bit. x64 non testé.

**std::string**

**Internals**



De nombreuses bibliothèques de chaînes [Dennis Yurichev, *C/C++ programming language notes2.2*] implémentent une structure qui contient un pointeur sur un buffer de chaîne, une variable qui contient toujours la longueur actuelle de la chaîne (ce qui est très pratique pour de nombreuses fonctions: [Dennis Yurichev, *C/C++ programming language notes2.2.1*]) et une variable qui contient la taille actuelle du buffer.

La chaîne dans le buffer est en général terminée par un zéro, afin de pouvoir passer un pointeur sur le buffer aux fonctions qui prennent une chaîne C ASCII standard.

Il n'est pas précisé dans le standard C++ comment `std::string` doit être implémentée, toutefois, elle l'est en général comme expliqué ci-dessus.

La chaîne C++ n'est pas une classe (comme `QString` dans Qt, par exemple) mais un template (`basic_string`), ceci est fait afin de supporter différents types de caractères: au moins `char` et `wchar_t`.

Donc, `std::string` est une classe avec `char` comme type de base.

Et `std::wstring` est une classe avec `wchar_t` comme type de base.

## MSVC

L'implémentation de MSVC peut stocker le buffer en place au lieu d'utiliser un pointeur sur un buffer (si la chaîne est plus courte que 16 symboles).

Ceci implique qu'une chaîne courte occupe au moins  $16+4+4 = 24$  octets en environnement 32-bit et au moins  $16+8+8 = 32$  octets dans un 64-bit, et si la chaîne est plus longue que 16 caractères, nous devons ajouter la longueur de la chaîne elle-même.

Listing 3.104 : exemple pour MSVC

```
#include <string>
#include <stdio.h>

struct std_string
{
    union
    {
        char buf[16];
        char* ptr;
    } u;
    size_t size; // AKA 'Mysize' dans MSVC
    size_t capacity; // AKA 'Myres' dans MSVC
};

void dump_std_string(std::string s)
{
    struct std_string *p=(struct std_string*)&s;
    printf ("[%s] size:%d capacity:%d\n", p->size>16 ? p->u.ptr : p->u.buf,
    ↵ p->size, p->capacity);
};

int main()
```

```

{
    std::string s1="a short string";
    std::string s2="a string longer than 16 bytes";

    dump_std_string(s1);
    dump_std_string(s2);

    // cela fonctionne sans utiliser c_str()
    printf ("%s\n", &s1);
    printf ("%s\n", s2);
};

```

Presque tout est clair dans le code source.

Quelques notes:

Si la chaîne est plus petite que 16 symboles, il n'y a pas de buffer alloué sur le `tas`.

Ceci est pratique car en pratique, beaucoup de chaînes sont courtes.

Il semble que les développeurs de Microsoft aient choisi 16 caractères comme un bon compromis.

On voit une chose très importante à la fin de `main()` : nous n'utilisons pas la méthode `c_str()`, néanmoins, si nous compilons et exécutons ce code, les deux chaînes apparaîtront dans la console!

C'est pourquoi ceci fonctionne.

Dans le premier cas, la chaîne fait moins de 16 caractères et le buffer avec la chaîne se trouve au début de l'objet `std::string` (il peut-être traité comme une structure). `printf()` traite le pointeur comme un pointeur sur un tableau de caractères terminé par un 0, donc ça fonctionne.

L'affichage de la seconde chaîne (de plus de 16 caractères) est encore plus dangereux: c'est une erreur typique de programmeur (ou une typo) d'oublier d'écrire `c_str()`.

Ceci fonctionne car pour le moment un pointeur sur le buffer est situé au début de la structure.

Ceci peut passer inaperçu pendant un long moment, jusqu'à ce qu'une chaîne plus longue apparaisse à un moment, alors le processus plantera.

## GCC

L'implémentation de GCC de cette structure a une variable de plus—le compteur de références.

Une chose intéressante est que dans GCC un pointeur sur une instance de `std::string` ne pointe pas au début de la structure, mais sur le pointeur du buffer. Dans `libstdc++-v3/include/bits/basic_string.h` nous pouvons lire que ça a été fait ainsi afin de faciliter le débogage:

```
* The reason you want _M_data pointing to the character %array and
* not the _Rep is so that the debugger can see the string
* contents. (Probably we should add a non-inline member to get
* the _Rep for the debugger to use, so users can check the actual
* string length.)
```

[code source de basic\\_string.h](#)

Considérons ceci dans notre exemple:

Listing 3.105 : exemple pour GCC

```
#include <string>
#include <stdio.h>

struct std_string
{
    size_t length;
    size_t capacity;
    size_t refcount;
};

void dump_std_string(std::string s)
{
    char *p1=(char*)&s; // GCC type checking workaround
    struct std_string *p2=(struct std_string*)(p1-sizeof(struct std_string)↵
    ↵);
    printf ("%s] size:%d capacity:%d\n", p1, p2->length, p2->capacity);
};

int main()
{
    std::string s1="a short string";
    std::string s2="a string longer than 16 bytes";

    dump_std_string(s1);
    dump_std_string(s2);

    // GCC type checking workaround:
    printf ("%s\n", *(char*)&s1);
    printf ("%s\n", *(char*)&s2);
};
```

Il faut utiliser une astuce pour imiter l'erreur que nous avons vue avant car GCC a une vérification de type plus forte, cependant, printf() fonctionne ici également sans c\_str().

### Un exemple plus avancé

```
#include <string>
#include <stdio.h>
```

```
int main()
{
    std::string s1="Hello, ";
    std::string s2="world!\n";
    std::string s3=s1+s2;

    printf ("%s\n", s3.c_str());
}
```

Listing 3.106 : MSVC 2012

```
$SG39512 DB 'Hello, ', 00H
$SG39514 DB 'world!', 0aH, 00H
$SG39581 DB '%s', 0aH, 00H

_s2$ = -72 ; size = 24
_s3$ = -48 ; size = 24
_s1$ = -24 ; size = 24
_main PROC
    sub esp, 72

    push 7
    push OFFSET $SG39512
    lea ecx, DWORD PTR _s1$[esp+80]
    mov DWORD PTR _s1$[esp+100], 15
    mov DWORD PTR _s1$[esp+96], 0
    mov BYTE PTR _s1$[esp+80], 0
    call ?assign@?$basic_string@DU?$char_traits@D@std@@V?
    ↪ $allocator@D@2@@std@@QAEAAV12@PBDI@Z ;
    std::basic_string<char,std::char_traits<char>,std::allocator<char> >::assign

    push 7
    push OFFSET $SG39514
    lea ecx, DWORD PTR _s2$[esp+80]
    mov DWORD PTR _s2$[esp+100], 15
    mov DWORD PTR _s2$[esp+96], 0
    mov BYTE PTR _s2$[esp+80], 0
    call ?assign@?$basic_string@DU?$char_traits@D@std@@V?
    ↪ $allocator@D@2@@std@@QAEAAV12@PBDI@Z ;
    std::basic_string<char,std::char_traits<char>,std::allocator<char> >::assign

    lea eax, DWORD PTR _s2$[esp+72]
    push eax
    lea eax, DWORD PTR _s1$[esp+76]
    push eax
    lea eax, DWORD PTR _s3$[esp+80]
    push eax
    call ???$?H DU?$char_traits@D@std@@V?$allocator@D@1@std@@YA?AV?
    ↪ $basic_string@DU?$char_traits@D@std@@V?$allocator@D@2@@0@ABV10@@@Z ;
    std::operator+<char,std::char_traits<char>,std::allocator<char> >

    ; méthode c_str() mise en ligne (inlined):
    cmp DWORD PTR _s3$[esp+104], 16
    lea eax, DWORD PTR _s3$[esp+84]
```

```

cmovae eax, DWORD PTR _s3$[esp+84]

push eax
push OFFSET $SG39581
call _printf
add esp, 20

cmp DWORD PTR _s3$[esp+92], 16
jb SHORT $LN119@main
push DWORD PTR _s3$[esp+72]
call ???@YAXPAX@Z ; opérateur delete
add esp, 4
$LN119@main:
cmp DWORD PTR _s2$[esp+92], 16
mov DWORD PTR _s3$[esp+92], 15
mov DWORD PTR _s3$[esp+88], 0
mov BYTE PTR _s3$[esp+72], 0
jb SHORT $LN151@main
push DWORD PTR _s2$[esp+72]
call ???@YAXPAX@Z ; opérateur delete
add esp, 4
$LN151@main:
cmp DWORD PTR _s1$[esp+92], 16
mov DWORD PTR _s2$[esp+92], 15
mov DWORD PTR _s2$[esp+88], 0
mov BYTE PTR _s2$[esp+72], 0
jb SHORT $LN195@main
push DWORD PTR _s1$[esp+72]
call ???@YAXPAX@Z ; opérateur delete
add esp, 4
$LN195@main:
xor eax, eax
add esp, 72
ret 0
_main ENDP

```

Le compilateur ne construit pas les chaînes statiquement: il ne serait de toutes façons pas possible si le buffer devait être situé dans le [tas](#).

au lieu de ça, les chaînes [ASCIIZ](#) sont stockées dans le segment de données, et plus tard, au lancement, avec l'aide de la méthode «assign», les chaînes s1 et s2 sont construites.

Veuillez noter qu'il n'y a pas d'appel à la méthode `c_str()`, car le code est assez petit pour que le compilateur le mette en ligne ici: si la chaîne est plus courte que 16 caractères, un pointeur sur le buffer est laissé dans EAX, autrement l'adresse du buffer de la chaîne située dans le [tas](#) est récupérée.

Ensuite, nous voyons les appels aux 3 destructeurs, ils sont appelés si la chaîne fait plus de 16 caractères: le buffer dans le [tas](#) doit être libéré. Autrement, puisque les trois objets `std::string` sont stockés dans la pile, ils sont automatiquement libérés lorsque la fonction se termine.

En conséquence, traiter des chaînes courtes est plus rapide, car il y a moins d'accès

au [tas](#).

Le code de GCC est encore plus simple (car la manière de GCC, comme nous l'avons vu ci-dessus, est de ne pas stocker les chaînes courtes directement dans la structure) :

Listing 3.107 : GCC 4.8.1

```
.LC0:
    .string "Hello, "
.LC1:
    .string "world!\n"
main:
    push ebp
    mov  ebp, esp
    push edi
    push esi
    push ebx
    and  esp, -16
    sub  esp, 32
    lea  ebx, [esp+28]
    lea  edi, [esp+20]
    mov  DWORD PTR [esp+8], ebx
    lea  esi, [esp+24]
    mov  DWORD PTR [esp+4], OFFSET FLAT:.LC0
    mov  DWORD PTR [esp], edi

    call _ZNSsC1EPKcRKSaIcE

    mov  DWORD PTR [esp+8], ebx
    mov  DWORD PTR [esp+4], OFFSET FLAT:.LC1
    mov  DWORD PTR [esp], esi

    call _ZNSsC1EPKcRKSaIcE

    mov  DWORD PTR [esp+4], edi
    mov  DWORD PTR [esp], ebx

    call _ZNSsC1ERKSs

    mov  DWORD PTR [esp+4], esi
    mov  DWORD PTR [esp], ebx

    call _ZNSs6appendERKSs

    ; c_str() mis en ligne (inlined):
    mov  eax, DWORD PTR [esp+28]
    mov  DWORD PTR [esp], eax

    call puts

    mov  eax, DWORD PTR [esp+28]
    lea  ebx, [esp+19]
    mov  DWORD PTR [esp+4], ebx
    sub  eax, 12
```

```

mov  DWORD PTR [esp], eax
call _ZNSt4_Rep10_M_disposeERKSaIcE
mov  eax, DWORD PTR [esp+24]
mov  DWORD PTR [esp+4], ebx
sub  eax, 12
mov  DWORD PTR [esp], eax
call _ZNSt4_Rep10_M_disposeERKSaIcE
mov  eax, DWORD PTR [esp+20]
mov  DWORD PTR [esp+4], ebx
sub  eax, 12
mov  DWORD PTR [esp], eax
call _ZNSt4_Rep10_M_disposeERKSaIcE
lea  esp, [ebp-12]
xor  eax, eax
pop  ebx
pop  esi
pop  edi
pop  ebp
ret

```

On voit que ce n'est pas un pointeur sur l'objet qui est passé aux destructeurs, mais plutôt une adresse 12 octets (ou 3 mots) avant, i.e., un pointeur sur le début réel de la structure.

### std::string comme une variable globale

Les programmeurs C++ expérimentés savent que les des variables globales des types [STL](#)<sup>31</sup> peuvent être définis sans problème.

Oui, en effet:

```

#include <stdio.h>
#include <string>

std::string s="a string";

int main()
{
    printf ("%s\n", s.c_str());
};

```

Mais comment et où le constructeur de `std::string` sera appelé?

En fait, cette variable sera initialisée avant le démarrage de `main()`.

Listing 3.108 : MSVC 2012: voici comment une variable globale est construite et aussi comment sont destructeur est déclaré

```

??_Es@YAXXZ PROC
    push 8
    push OFFSET $SG39512 ; 'a string'

```

<sup>31</sup>(C++) Standard Template Library

```

mov ecx, OFFSET ?s@@3V?$basic_string@DU?$char_traits@D@std@@V?↵
↳ $allocator@D@2@@std@@A ;
S
call ?assign@?$basic_string@DU?$char_traits@D@std@@V?↵
↳ $allocator@D@2@@std@@QAEAAV12@PBDI@Z ;
std::basic_string<char,std::char_traits<char>,std::allocator<char> >::assign
push OFFSET ??_Fs@@YAXXZ ; `dynamic atexit destructor for 's'`
call _atexit
pop ecx
ret 0
??_Fs@@YAXXZ ENDP

```

Listing 3.109 : MSVC 2012: ici une variable globale est utilisée dans main()

```

$SG39512 DB 'a string', 00H
$SG39519 DB '%s', 0aH, 00H

_main PROC
  cmp DWORD PTR ?s@@3V?$basic_string@DU?$char_traits@D@std@@V?↵
  ↳ $allocator@D@2@@std@@A+20, 16
  mov eax, OFFSET ?s@@3V?$basic_string@DU?$char_traits@D@std@@V?↵
  ↳ $allocator@D@2@@std@@A ;
  S
  cmovae eax, DWORD PTR ?s@@3V?$basic_string@DU?$char_traits@D@std@@V?↵
  ↳ $allocator@D@2@@std@@A
  push eax
  push OFFSET $SG39519 ; '%s'
  call _printf
  add esp, 8
  xor eax, eax
  ret 0
_main ENDP

```

Listing 3.110 : MSVC 2012: cette fonction destructeur est appelée avant exit

```

??_Fs@@YAXXZ PROC
  push ecx
  cmp DWORD PTR ?s@@3V?$basic_string@DU?$char_traits@D@std@@V?↵
  ↳ $allocator@D@2@@std@@A+20, 16
  jb SHORT $LN23@dynamic
  push esi
  mov esi, DWORD PTR ?s@@3V?$basic_string@DU?$char_traits@D@std@@V?↵
  ↳ $allocator@D@2@@std@@A
  lea ecx, DWORD PTR $T2[esp+8]
  call ??0?$_Wrap_alloc@V?$allocator@D@std@@@std@@QAE@XZ
  push OFFSET ?s@@3V?$basic_string@DU?$char_traits@D@std@@V?↵
  ↳ $allocator@D@2@@std@@A ;
  S
  lea ecx, DWORD PTR $T2[esp+12]
  call ??$destroy@PAD@?$_Wrap_alloc@V?$allocator@D@std@@@std@@QAE@XPAPAD@Z
  lea ecx, DWORD PTR $T1[esp+8]
  call ??0?$_Wrap_alloc@V?$allocator@D@std@@@std@@QAE@XZ
  push esi
  call ??3@YAXPAX@Z ; operator delete
  add esp, 4

```



```

    pop esi
$LN23@dynamic:
    mov DWORD PTR ?s@@3V?$basic_string@DU?$char_traits@D@std@@V?↵
    ↵ $allocator@D@2@@std@@A+20, 15
    mov DWORD PTR ?s@@3V?$basic_string@DU?$char_traits@D@std@@V?↵
    ↵ $allocator@D@2@@std@@A+16, 0
    mov BYTE PTR ?s@@3V?$basic_string@DU?$char_traits@D@std@@V?↵
    ↵ $allocator@D@2@@std@@A, 0
    pop ecx
    ret 0
??_Fs@@YAXXZ ENDP

```

En fait, une fonction spéciale avec tous les constructeurs des variables globales est appelée depuis [CRT](#), avant `main()`.

Mieux que ça: avec l'aide de `atexit()` une autre fonction est enregistrée, qui contient des appels aux destructeurs de telles variables globales.

GCC fonctionne comme ceci:

Listing 3.111 : GCC 4.8.1

```

main:
    push ebp
    mov ebp, esp
    and esp, -16
    sub esp, 16
    mov eax, DWORD PTR s
    mov DWORD PTR [esp], eax
    call puts
    xor eax, eax
    leave
    ret
.LC0:
    .string "a string"
_GLOBAL__sub_I_s:
    sub esp, 44
    lea eax, [esp+31]
    mov DWORD PTR [esp+8], eax
    mov DWORD PTR [esp+4], OFFSET FLAT:.LC0
    mov DWORD PTR [esp], OFFSET FLAT:s
    call _ZNSsC1EPKcRKSaIcE
    mov DWORD PTR [esp+8], OFFSET FLAT:__dso_handle
    mov DWORD PTR [esp+4], OFFSET FLAT:s
    mov DWORD PTR [esp], OFFSET FLAT:_ZNSsD1Ev
    call __cxa_atexit
    add esp, 44
    ret
.LFE645:
    .size _GLOBAL__sub_I_s, .-_GLOBAL__sub_I_s
    .section .init_array,"aw"
    .align 4
    .long _GLOBAL__sub_I_s
    .globl s

```

```

.bss
.align 4
.type s, @object
.size s, 4
s:
.zero 4
.hidden __dso_handle

```

Mais il ne crée pas une fonction séparée pour cela, chaque destructeur est passé à `atexit()`, un par un.

### **std::list**

Ceci est la célèbre liste doublement chaînée: chaque élément a deux pointeurs, un sur l'élément précédent et un sur le suivant.

Ceci implique que l'empreinte mémoire est augmentés de 2 **mots** pour chaque élément (8 octets dans un environnement 32-bit ou 16 octets en 64-bit).

C++ STL ajoute juste les pointeurs «next» et «previous» à la structure existante du type que vous voulez unir dans une liste.

Travaillons sur un exemple avec une simple structure de deux variables que nous voulons stocker dans une liste.

Bien que le standard C++ ne dise pas comment l'implémenter, GCC et MSVC l'implémentent de manière directe et similaire, donc il n'y a qu'un seul code source pour les deux:

```

#include <stdio.h>
#include <list>
#include <iostream>

struct a
{
    int x;
    int y;
};

struct List_node
{
    struct List_node* _Next;
    struct List_node* _Prev;
    int x;
    int y;
};

void dump_List_node (struct List_node *n)
{
    printf ("ptr=0x%p _Next=0x%p _Prev=0x%p x=%d y=%d\n",
           n, n->_Next, n->_Prev, n->x, n->y);
};

void dump_List_vals (struct List_node* n)

```

```

{
    struct List_node* current=n;

    for (;;)
    {
        dump_List_node (current);
        current=current->_Next;
        if (current==n) // end
            break;
    };
};

void dump_List_val (unsigned int *a)
{
#ifdef _MSC_VER
    // l'implémentation de GCC n'a pas le champ "size"
    printf ("_Myhead=0x%p, _Mysize=%d\n", a[0], a[1]);
#endif
    dump_List_vals ((struct List_node*)a[0]);
};

int main()
{
    std::list<struct a> l;

    printf ("* empty list:\n");
    dump_List_val((unsigned int*)(void*)&l);

    struct a t1;
    t1.x=1;
    t1.y=2;
    l.push_front (t1);
    t1.x=3;
    t1.y=4;
    l.push_front (t1);
    t1.x=5;
    t1.y=6;
    l.push_back (t1);

    printf ("* 3-elements list:\n");
    dump_List_val((unsigned int*)(void*)&l);

    std::list<struct a>::iterator tmp;
    printf ("node at .begin:\n");
    tmp=l.begin();
    dump_List_node ((struct List_node *)*(void**)&tmp);
    printf ("node at .end:\n");
    tmp=l.end();
    dump_List_node ((struct List_node *)*(void**)&tmp);

    printf ("* let's count from the beginning:\n");
    std::list<struct a>::iterator it=l.begin();
    printf ("1st element: %d %d\n", (*it).x, (*it).y);
}

```

```

it++;
printf ("2nd element: %d %d\n", (*it).x, (*it).y);
it++;
printf ("3rd element: %d %d\n", (*it).x, (*it).y);
it++;
printf ("element at .end(): %d %d\n", (*it).x, (*it).y);

printf ("* let's count from the end:\n");
std::list<struct a>::iterator it2=l.end();
printf ("element at .end(): %d %d\n", (*it2).x, (*it2).y);
it2--;
printf ("3rd element: %d %d\n", (*it2).x, (*it2).y);
it2--;
printf ("2nd element: %d %d\n", (*it2).x, (*it2).y);
it2--;
printf ("1st element: %d %d\n", (*it2).x, (*it2).y);

printf ("removing last element...\n");
l.pop_back();
dump_List_val((unsigned int*)(void*)&l);
};

```

## GCC

Commençons avec GCC.

Lorsque nous lançons l'exemple, nous voyons un long dump, travaillons avec par morceaux.

```

* empty list:
ptr=0x0028fe90 _Next=0x0028fe90 _Prev=0x0028fe90 x=3 y=0

```

Ici, nous voyons une liste vide.

Bien que ce soit une liste vide, elle a un élément avec des données non initialisées (AKA *dummy node*) dans *x* et *y*. Les deux pointeurs «next» et «prev» pointent sur le nœud lui-même:

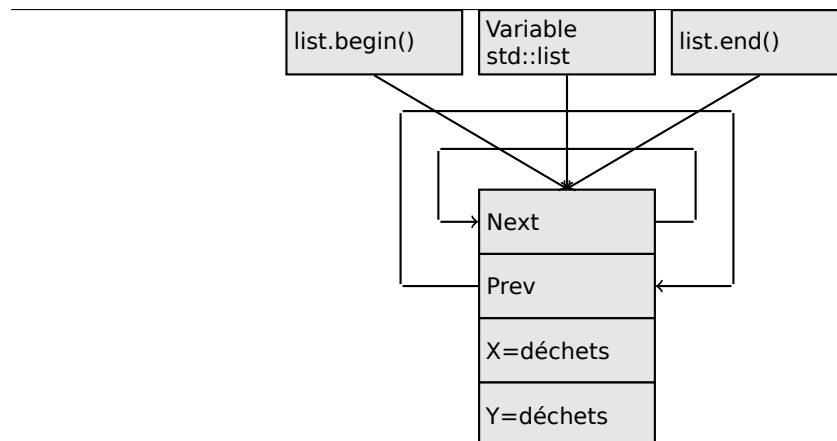

À ce moment, les itérateurs `.begin` et `.end` sont égaux l'un à l'autre.

Si nous poussons 3 éléments, la liste interne sera:

```
* 3-elements list:
ptr=0x000349a0 _Next=0x00034988 _Prev=0x0028fe90 x=3 y=4
ptr=0x00034988 _Next=0x00034b40 _Prev=0x000349a0 x=1 y=2
ptr=0x00034b40 _Next=0x0028fe90 _Prev=0x00034988 x=5 y=6
ptr=0x0028fe90 _Next=0x000349a0 _Prev=0x00034b40 x=5 y=6
```

Le dernier élément est encore en `0x0028fe90`, il ne sera pas déplacé avant l'élimination de la liste.

Il contient toujours des valeurs aléatoires dans  $x$  et  $y$  (5 et 6). Par coïncidence, ces valeurs sont les même que dans le dernier élément, mais ça ne signifie pas que ça soit significatif.

Voici comment ces 3 éléments sont stockés en mémoire:

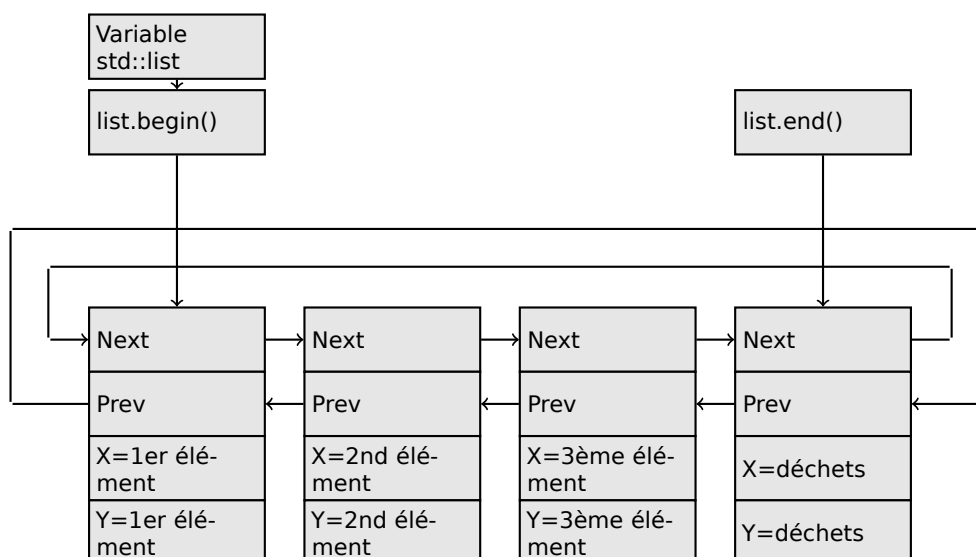

La variable *l* pointe toujours sur le premier nœud.

Les itérateurs `.begin()` et `.end()` ne sont pas des variables, mais des fonctions, qui renvoient des pointeurs sur le nœud correspondant lorsqu'elles sont appelées.

Avoir un élément fictif (AKA *nœud sentinelle*) est une pratique répandue dans l'implémentation des listes doublements chaînées.

Sans lui, de nombreuses opérations deviennent légèrement plus complexes et de ce fait, plus lentes.

L'itérateur est en fait juste un pointeur sur un nœud. `list.begin()` et `list.end()` retourne juste des pointeurs.

```
node at .begin:
ptr=0x000349a0 _Next=0x00034988 _Prev=0x0028fe90 x=3 y=4
node at .end:
ptr=0x0028fe90 _Next=0x000349a0 _Prev=0x00034b40 x=5 y=6
```

Le fait que le dernier élément ait un pointeur sur le premier et le premier élément ait un pointeur sur le dernier nous rappelle les listes circulaires.

Ceci est très pratique ici: en ayant un pointeur sur le premier élément de la liste, i.e., ce qui est dans la variable *l*, il est très facile d'obtenir rapidement un pointeur sur le dernier, sans devoir traverser toute la liste.

Insérer un élément à la fin de la liste est également rapide, grâce à cette caractéristique.

`operator--` et `operator++` mettent la valeur courante de l'itérateur à la valeur `current_node->prev` ou `current_node->next`.

Les itérateurs inverses (`.rbegin`, `.rend`) fonctionnent de la même façon, mais à l'envers.

`operator*` renvoie un pointeur sur le point dans la structure du nœud, où la structure débute, i.e., un pointeur sur le premier élément de la structure (*x*).

L'insertion et la suppression dans la liste sont triviaux: simplement allouer un nouveau nœud (ou le désallouer) et mettre à jour les pointeurs afin qu'ils soient valides.

C'est pourquoi un itérateur peut devenir invalide après la suppression d'un élément: il peut toujours pointer sur le nœud qui a été déjà désalloué. Ceci est aussi appelé un *dangling pointer*.

Et bien sûr, l'information sur le nœud libéré (sur lequel pointe toujours l'itérateur) ne peut plus être utilisée.

L'implémentation de GCC (à partir de 4.8.1) ne stocke plus la taille courante de la liste: ceci implique une méthode `.size()` lente: il doit traverser toute la liste pour compter les éléments, car il n'a pas d'autre moyen d'obtenir l'information.

Ceci signifie que cette opération est en  $O(n)$ , i.e., elle devient constamment plus lente lorsque la liste grandit.

Listing 3.112 : GCC 4.8.1 -fno-inline-small-functions avec optimisation

```
main proc near
    push ebp
```

```

mov  ebp, esp
push esi
push ebx
and  esp, 0FFFFFFF0h
sub  esp, 20h
lea  ebx, [esp+10h]
mov  dword ptr [esp], offset s ; "* empty list:"
mov  [esp+10h], ebx
mov  [esp+14h], ebx
call puts
mov  [esp], ebx
call _Z13dump_List_valPj ; dump_List_val(uint *)
lea  esi, [esp+18h]
mov  [esp+4], esi
mov  [esp], ebx
mov  dword ptr [esp+18h], 1 ; X pour le nouvel élément
mov  dword ptr [esp+1Ch], 2 ; Y pour le nouvel élément
call _ZNSt4listI1aSaIS0_EE10push_frontERKS0_ ;
std::list<a,std::allocator<a>>::push_front(a const&)
mov  [esp+4], esi
mov  [esp], ebx
mov  dword ptr [esp+18h], 3 ; X pour le nouvel élément
mov  dword ptr [esp+1Ch], 4 ; Y pour le nouvel élément
call _ZNSt4listI1aSaIS0_EE10push_frontERKS0_ ;
std::list<a,std::allocator<a>>::push_front(a const&)
mov  dword ptr [esp], 10h
mov  dword ptr [esp+18h], 5 ; X pour le nouvel élément
mov  dword ptr [esp+1Ch], 6 ; Y pour le nouvel élément
call _Znwj ; opérateur new(uint)
cmp  eax, 0FFFFFFF8h
jz   short loc_80002A6
mov  ecx, [esp+1Ch]
mov  edx, [esp+18h]
mov  [eax+0Ch], ecx
mov  [eax+8], edx

loc_80002A6: ; CODE XREF: main+86
mov  [esp+4], ebx
mov  [esp], eax
call _ZNSt8__detail15_List_node_base7_M_hookEPS0_ ;
std::__detail::List_node_base::M_hook(std::__detail::List_node_base*)
mov  dword ptr [esp], offset a3ElementsList ; "* 3-elements list:"
call puts
mov  [esp], ebx
call _Z13dump_List_valPj ; dump_List_val(uint *)
mov  dword ptr [esp], offset aNodeAt_begin ; "node at .begin:"
call puts
mov  eax, [esp+10h]
mov  [esp], eax
call _Z14dump_List_nodeP9List_node ; dump_List_node(List_node *)
mov  dword ptr [esp], offset aNodeAt_end ; "node at .end:"
call puts
mov  [esp], ebx
call _Z14dump_List_nodeP9List_node ; dump_List_node(List_node *)

```

```

mov dword ptr [esp], offset aLetSCountFromT ; "** let's count from the
beginning:"
call puts
mov esi, [esp+10h]
mov eax, [esi+0Ch]
mov [esp+0Ch], eax
mov eax, [esi+8]
mov dword ptr [esp+4], offset a1stElementDD ; "1st element: %d %d\n"
mov dword ptr [esp], 1
mov [esp+8], eax
call __printf_chk
mov esi, [esi] ; operator++: get ->next pointer
mov eax, [esi+0Ch]
mov [esp+0Ch], eax
mov eax, [esi+8]
mov dword ptr [esp+4], offset a2ndElementDD ; "2nd element: %d %d\n"
mov dword ptr [esp], 1
mov [esp+8], eax
call __printf_chk
mov esi, [esi] ; operator++: get ->next pointer
mov eax, [esi+0Ch]
mov [esp+0Ch], eax
mov eax, [esi+8]
mov dword ptr [esp+4], offset a3rdElementDD ; "3rd element: %d %d\n"
mov dword ptr [esp], 1
mov [esp+8], eax
call __printf_chk
mov eax, [esi] ; operator++: get ->next pointer
mov edx, [eax+0Ch]
mov [esp+0Ch], edx
mov eax, [eax+8]
mov dword ptr [esp+4], offset aElementAt_endD ;
"element at .end(): %d %d\n"
mov dword ptr [esp], 1
mov [esp+8], eax
call __printf_chk
mov dword ptr [esp], offset aLetSCountFro_0 ; "** let's count from the
end:"
call puts
mov eax, [esp+1Ch]
mov dword ptr [esp+4], offset aElementAt_endD ;
"element at .end(): %d %d\n"
mov dword ptr [esp], 1
mov [esp+0Ch], eax
mov eax, [esp+18h]
mov [esp+8], eax
call __printf_chk
mov esi, [esp+14h]
mov eax, [esi+0Ch]
mov [esp+0Ch], eax
mov eax, [esi+8]
mov dword ptr [esp+4], offset a3rdElementDD ; "3rd element: %d %d\n"
mov dword ptr [esp], 1
mov [esp+8], eax

```



```

call __printf_chk
mov esi, [esi+4] ; operator--: get ->prev pointer
mov eax, [esi+0Ch]
mov [esp+0Ch], eax
mov eax, [esi+8]
mov dword ptr [esp+4], offset a2ndElementDD ; "2nd element: %d %d\n"
mov dword ptr [esp], 1
mov [esp+8], eax
call __printf_chk
mov eax, [esi+4] ; operator--: get ->prev pointer
mov edx, [eax+0Ch]
mov [esp+0Ch], edx
mov eax, [eax+8]
mov dword ptr [esp+4], offset a1stElementDD ; "1st element: %d %d\n"
mov dword ptr [esp], 1
mov [esp+8], eax
call __printf_chk
mov dword ptr [esp], offset aRemovingLastEl ; "removing last element..."
call puts
mov esi, [esp+14h]
mov [esp], esi
call _ZNSt8__detail15_List_node_base9_M_unhookEv ;
std::_detail::_List_node_base::_M_unhook(void)
mov [esp], esi ; void *
call _ZdlPv ; operator delete(void *)
mov [esp], ebx
call _Z13dump_List_valPj ; dump_List_val(uint *)
mov [esp], ebx
call _ZNSt10_List_baseI1aSaIS0_EE8_M_clearEv ;
std::_List_base<a,std::allocator<a>>::_M_clear(void)
lea esp, [ebp-8]
xor eax, eax
pop ebx
pop esi
pop ebp
retn
main endp

```

Listing 3.113 : La sortie complète

```

* empty list:
ptr=0x0028fe90 _Next=0x0028fe90 _Prev=0x0028fe90 x=3 y=0
* 3-elements list:
ptr=0x000349a0 _Next=0x00034988 _Prev=0x0028fe90 x=3 y=4
ptr=0x00034988 _Next=0x00034b40 _Prev=0x000349a0 x=1 y=2
ptr=0x00034b40 _Next=0x0028fe90 _Prev=0x00034988 x=5 y=6
ptr=0x0028fe90 _Next=0x000349a0 _Prev=0x00034b40 x=5 y=6
node at .begin:
ptr=0x000349a0 _Next=0x00034988 _Prev=0x0028fe90 x=3 y=4
node at .end:
ptr=0x0028fe90 _Next=0x000349a0 _Prev=0x00034b40 x=5 y=6
* let's count from the beginning:
1st element: 3 4
2nd element: 1 2

```

```

3rd element: 5 6
element at .end(): 5 6
* let's count from the end:
element at .end(): 5 6
3rd element: 5 6
2nd element: 1 2
1st element: 3 4
removing last element...
ptr=0x000349a0 _Next=0x00034988 _Prev=0x0028fe90 x=3 y=4
ptr=0x00034988 _Next=0x0028fe90 _Prev=0x000349a0 x=1 y=2
ptr=0x0028fe90 _Next=0x000349a0 _Prev=0x00034988 x=5 y=6

```

## MSVC

L'implémentation de MSVC (2012) est la même, mais elle stocke aussi la taille courante de la liste.

Ceci implique que la méthode `.size()` est très rapide ( $O(1)$ ) : elle doit juste lire une valeur depuis la mémoire.

D'un autre côté, la variable `size` doit être mise à jour à chaque insertion/suppression.

L'implémentation de MSVC est aussi légèrement différente dans la façon dont elle arrange les nœuds :

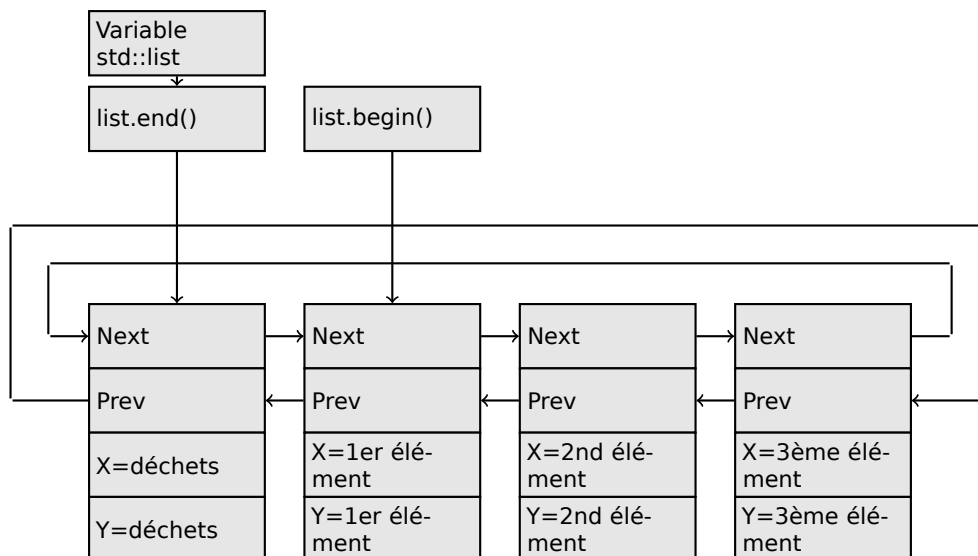

GCC a son élément fictif à la fin de la liste, tandis que MSVC l'a au début.

Listing 3.114 : MSVC 2012 avec optimisation /Fa2.asm /GS- /Ob1

```

_l$ = -16 ; size = 8
_t1$ = -8 ; size = 8
_main PROC
    sub esp, 16
    push ebx

```

```

push esi
push edi
push 0
push 0
lea ecx, DWORD PTR _l$[esp+36]
mov DWORD PTR _l$[esp+40], 0
; allocate first garbage element
call ?_Buynode0@?$_List_alloc@$0A@U?$_List_base_types@Ua@@V?↵
↵ $allocator@Ua@@@std@@@std@@@std@@QAEPAU?↵
↵ $_List_node@Ua@@PAX@2@PAU32@0@Z ;
std::_List_alloc<0,std::_List_base_types<a,std::allocator<a> > >::_Buynode0
mov edi, DWORD PTR __imp__printf
mov ebx, eax
push OFFSET $SG40685 ; '* empty list:'
mov DWORD PTR _l$[esp+32], ebx
call edi ; printf
lea eax, DWORD PTR _l$[esp+32]
push eax
call ?dump_List_val@@YAXPAI@Z ; dump_List_val
mov esi, DWORD PTR [ebx]
add esp, 8
lea eax, DWORD PTR _t1$[esp+28]
push eax
push DWORD PTR [esi+4]
lea ecx, DWORD PTR _l$[esp+36]
push esi
mov DWORD PTR _t1$[esp+40], 1 ; data for a new node
mov DWORD PTR _t1$[esp+44], 2 ; data for a new node
; allocate new node
call ??$_Buynode@ABUa@@@?$_List_buy@Ua@@V?↵
↵ $allocator@Ua@@@std@@@std@@QAEPAU?↵
↵ $_List_node@Ua@@PAX@1@PAU21@0ABUa@@@Z ;
std::_List_buy<a,std::allocator<a> >::_Buynode<a const &
mov DWORD PTR [esi+4], eax
mov ecx, DWORD PTR [eax+4]
mov DWORD PTR _t1$[esp+28], 3 ; data for a new node
mov DWORD PTR [ecx], eax
mov esi, DWORD PTR [ebx]
lea eax, DWORD PTR _t1$[esp+28]
push eax
push DWORD PTR [esi+4]
lea ecx, DWORD PTR _l$[esp+36]
push esi
mov DWORD PTR _t1$[esp+44], 4 ; data for a new node
; allocate new node
call ??$_Buynode@ABUa@@@?$_List_buy@Ua@@V?↵
↵ $allocator@Ua@@@std@@@std@@QAEPAU?↵
↵ $_List_node@Ua@@PAX@1@PAU21@0ABUa@@@Z ;
std::_List_buy<a,std::allocator<a> >::_Buynode<a const &
mov DWORD PTR [esi+4], eax
mov ecx, DWORD PTR [eax+4]
mov DWORD PTR _t1$[esp+28], 5 ; data for a new node
mov DWORD PTR [ecx], eax
lea eax, DWORD PTR _t1$[esp+28]

```

```

push eax
push DWORD PTR [ebx+4]
lea ecx, DWORD PTR _l$[esp+36]
push ebx
mov  DWORD PTR _t1$[esp+44], 6 ; data for a new node
; allocate new node
call ??$_Buynode@ABUa@@@?$_List_buy@Ua@@V?↵
↳ $allocator@Ua@@@std@@@std@@QAEPAU?↵
↳ $_List_node@Ua@@PAX@1@PAU21@0ABUa@@@Z ;
std::_List_buy<a,std::allocator<a> >::_Buynode<a const &>
mov  DWORD PTR [ebx+4], eax
mov  ecx, DWORD PTR [eax+4]
push OFFSET $SG40689 ; '* 3-elements list:'
mov  DWORD PTR _l$[esp+36], 3
mov  DWORD PTR [ecx], eax
call edi ; printf
lea  eax, DWORD PTR _l$[esp+32]
push eax
call ?dump_List_val@@YAXPAI@Z ; dump_List_val
push OFFSET $SG40831 ; 'node at .begin:'
call edi ; printf
push DWORD PTR [ebx] ; get next field of node "l" variable points to
call ?dump_List_node@@YAXPAUList_node@@@Z ; dump_List_node
push OFFSET $SG40835 ; 'node at .end:'
call edi ; printf
push ebx ; pointer to the node "l" variable points to!
call ?dump_List_node@@YAXPAUList_node@@@Z ; dump_List_node
push OFFSET $SG40839 ; '* let''s count from the begin:'
call edi ; printf
mov  esi, DWORD PTR [ebx] ; operator++: get ->next pointer
push DWORD PTR [esi+12]
push DWORD PTR [esi+8]
push OFFSET $SG40846 ; '1st element: %d %d'
call edi ; printf
mov  esi, DWORD PTR [esi] ; operator++: get ->next pointer
push DWORD PTR [esi+12]
push DWORD PTR [esi+8]
push OFFSET $SG40848 ; '2nd element: %d %d'
call edi ; printf
mov  esi, DWORD PTR [esi] ; operator++: get ->next pointer
push DWORD PTR [esi+12]
push DWORD PTR [esi+8]
push OFFSET $SG40850 ; '3rd element: %d %d'
call edi ; printf
mov  eax, DWORD PTR [esi] ; operator++: get ->next pointer
add  esp, 64
push DWORD PTR [eax+12]
push DWORD PTR [eax+8]
push OFFSET $SG40852 ; 'element at .end(): %d %d'
call edi ; printf
push OFFSET $SG40853 ; '* let''s count from the end:'
call edi ; printf
push DWORD PTR [ebx+12] ; use x and y fields from the node "l" variable
points to

```

```

push DWORD PTR [ebx+8]
push OFFSET $SG40860 ; 'element at .end(): %d %d'
call edi ; printf
mov esi, DWORD PTR [ebx+4] ; operator--: get ->prev pointer
push DWORD PTR [esi+12]
push DWORD PTR [esi+8]
push OFFSET $SG40862 ; '3rd element: %d %d'
call edi ; printf
mov esi, DWORD PTR [esi+4] ; operator--: get ->prev pointer
push DWORD PTR [esi+12]
push DWORD PTR [esi+8]
push OFFSET $SG40864 ; '2nd element: %d %d'
call edi ; printf
mov eax, DWORD PTR [esi+4] ; operator--: get ->prev pointer
push DWORD PTR [eax+12]
push DWORD PTR [eax+8]
push OFFSET $SG40866 ; '1st element: %d %d'
call edi ; printf
add esp, 64
push OFFSET $SG40867 ; 'removing last element...'
call edi ; printf
mov edx, DWORD PTR [ebx+4]
add esp, 4

; prev=next?
; it is the only element, garbage one?
; if yes, do not delete it!
cmp edx, ebx
je SHORT $LN349@main
mov ecx, DWORD PTR [edx+4]
mov eax, DWORD PTR [edx]
mov DWORD PTR [ecx], eax
mov ecx, DWORD PTR [edx]
mov eax, DWORD PTR [edx+4]
push edx
mov DWORD PTR [ecx+4], eax
call ??3@YAXPAX@Z ; operator delete
add esp, 4
mov DWORD PTR _l$[esp+32], 2
$LN349@main:
lea eax, DWORD PTR _l$[esp+28]
push eax
call ?dump_List_val@@YAXPAI@Z ; dump_List_val
mov eax, DWORD PTR [ebx]
add esp, 4
mov DWORD PTR [ebx], ebx
mov DWORD PTR [ebx+4], ebx
cmp eax, ebx
je SHORT $LN412@main
$LL414@main:
mov esi, DWORD PTR [eax]
push eax
call ??3@YAXPAX@Z ; operator delete

```

```

    add esp, 4
    mov eax, esi
    cmp esi, ebx
    jne SHORT $LL414@main
$LN412@main:
    push ebx
    call ???@YAXPAX@Z ; operator delete
    add esp, 4
    xor eax, eax
    pop edi
    pop esi
    pop ebx
    add esp, 16
    ret 0
_main ENDP

```

Contrairement à GCC, le code de MSVC alloue l'élément fictif au début de la fonction avec l'aide de la fonction «Buynode», qui est aussi utilisée pour allouer le reste des nœuds (le code de GCC alloue le premier élément dans la pile locale).

Listing 3.115 : La sortie complète

```

* empty list:
_Myhead=0x003CC258, _Mysize=0
ptr=0x003CC258 _Next=0x003CC258 _Prev=0x003CC258 x=6226002 y=4522072
* 3-elements list:
_Myhead=0x003CC258, _Mysize=3
ptr=0x003CC258 _Next=0x003CC288 _Prev=0x003CC2A0 x=6226002 y=4522072
ptr=0x003CC288 _Next=0x003CC270 _Prev=0x003CC258 x=3 y=4
ptr=0x003CC270 _Next=0x003CC2A0 _Prev=0x003CC288 x=1 y=2
ptr=0x003CC2A0 _Next=0x003CC258 _Prev=0x003CC270 x=5 y=6
node at .begin:
ptr=0x003CC288 _Next=0x003CC270 _Prev=0x003CC258 x=3 y=4
node at .end:
ptr=0x003CC258 _Next=0x003CC288 _Prev=0x003CC2A0 x=6226002 y=4522072
* let's count from the beginning:
1st element: 3 4
2nd element: 1 2
3rd element: 5 6
element at .end(): 6226002 4522072
* let's count from the end:
element at .end(): 6226002 4522072
3rd element: 5 6
2nd element: 1 2
1st element: 3 4
removing last element...
_Myhead=0x003CC258, _Mysize=2
ptr=0x003CC258 _Next=0x003CC288 _Prev=0x003CC270 x=6226002 y=4522072
ptr=0x003CC288 _Next=0x003CC270 _Prev=0x003CC258 x=3 y=4
ptr=0x003CC270 _Next=0x003CC258 _Prev=0x003CC288 x=1 y=2

```

### C++11 std::forward\_list

La même chose que `std::list`, mais simplement chaîné, i.e., ayant seulement le champ «next» dans chaque nœud.

Il a une empreinte mémoire plus faible, mais donc n'offre pas la possibilité de traverser la liste en arrière.

### **std::vector**

Nous appelons `std::vector` un wrapper sûr sur le tableau C [PODT](#)<sup>32</sup>. En interne il ressemble à `std::string` ([3.21.4 on page 722](#)) : il a un pointeur sur le buffer alloué, un pointeur sur la fin du tableau, et un pointeur sur la fin du buffer alloué.

Les éléments du tableau résident en mémoire adjacents les un aux autres, tout comme un tableau normal ([1.26 on page 341](#)). En C++11 il y a une nouvelle méthode appelée `.data()`, qui renvoie un pointeur sur le buffer, comme `.c_str()` dans `std::string`.

Le buffer alloué dans le [tas](#) peut être plus large que le tableau lui-même.

Les implémentations de MSVC et GCC sont similaires, seul sont légèrement différents le nom des champs de la structure<sup>33</sup>, donc il y a un seul code source qui fonctionne pour les deux compilateurs. Voici encore le code pseudo-C pour afficher la structure de `std::vector` :

```
#include <stdio.h>
#include <vector>
#include <algorithm>
#include <functional>

struct vector_of_ints
{
    // noms MSVC:
    int *Myfirst;
    int *Mylast;
    int *Myend;

    // La structure GCC est la même, mais les noms sont:
    _M_start, _M_finish, _M_end_of_storage
};

void dump(struct vector_of_ints *in)
{
    printf ("_Myfirst=%p, _Mylast=%p, _Myend=%p\n", in->Myfirst, in->Mylast,
    ↵ , in->Myend);
    size_t size=(in->Mylast-in->Myfirst);
    size_t capacity=(in->Myend-in->Myfirst);
    printf ("size=%d, capacity=%d\n", size, capacity);
    for (size_t i=0; i<size; i++)
        printf ("element %d: %d\n", i, in->Myfirst[i]);
};
```

<sup>32</sup>(C++) Plain Old Data Type

<sup>33</sup>GCC internals: <http://gcc.gnu.org/onlinedocs/libstdc++/libstdc++-html-USERS-4.4/a01371.html>

```

int main()
{
    std::vector<int> c;
    dump ((struct vector_of_ints*)(void*)&c);
    c.push_back(1);
    dump ((struct vector_of_ints*)(void*)&c);
    c.push_back(2);
    dump ((struct vector_of_ints*)(void*)&c);
    c.push_back(3);
    dump ((struct vector_of_ints*)(void*)&c);
    c.push_back(4);
    dump ((struct vector_of_ints*)(void*)&c);
    c.reserve (6);
    dump ((struct vector_of_ints*)(void*)&c);
    c.push_back(5);
    dump ((struct vector_of_ints*)(void*)&c);
    c.push_back(6);
    dump ((struct vector_of_ints*)(void*)&c);
    printf ("%d\n", c.at(5)); // avec vérifications de limites
    printf ("%d\n", c[8]); // operator[], sans vérifications de limites
};

```

Voici la sortie de ce programme lorsqu'il est compilé dans MSVC:

```

_Myfirst=00000000, _Mylast=00000000, _Myend=00000000
size=0, capacity=0
_Myfirst=0051CF48, _Mylast=0051CF4C, _Myend=0051CF4C
size=1, capacity=1
element 0: 1
_Myfirst=0051CF58, _Mylast=0051CF60, _Myend=0051CF60
size=2, capacity=2
element 0: 1
element 1: 2
_Myfirst=0051C278, _Mylast=0051C284, _Myend=0051C284
size=3, capacity=3
element 0: 1
element 1: 2
element 2: 3
_Myfirst=0051C290, _Mylast=0051C2A0, _Myend=0051C2A0
size=4, capacity=4
element 0: 1
element 1: 2
element 2: 3
element 3: 4
_Myfirst=0051B180, _Mylast=0051B190, _Myend=0051B198
size=4, capacity=6
element 0: 1
element 1: 2
element 2: 3
element 3: 4
_Myfirst=0051B180, _Mylast=0051B194, _Myend=0051B198
size=5, capacity=6
element 0: 1
element 1: 2

```



```

element 2: 3
element 3: 4
element 4: 5
_Myfirst=0051B180, _Mylast=0051B198, _Myend=0051B198
size=6, capacity=6
element 0: 1
element 1: 2
element 2: 3
element 3: 4
element 4: 5
element 5: 6
6
6619158

```

On voit qu'il n'y a pas de buffer alloué lorsque `main()` débute. Après le premier appel à `push_back()`, un buffer est alloué. Et puis, après chaque appel à `push_back()`, la taille du tableau et la taille du buffer (*capacity*) sont augmentées. Mais l'adresse du buffer change aussi, car `push_back()` ré-alloue le buffer dans le `tas` à chaque fois. C'est une opération coûteuse, c'est pourquoi il est très important de prévoir la taille du tableau dans le futur et de lui réserver assez d'espace avec la méthode `.reserve()`.

Le dernier nombre est du déchet: il n'y a pas d'élément du tableau à cet endroit, donc un nombre aléatoire est affiché. Ceci illustre le fait que `operator[]` de `std::vector` ne vérifie pas si l'index est dans les limites du tableau. La méthode plus lente `.at()`, toutefois, fait cette vérification et envoie une exception `std::out_of_range` en cas d'erreur.

Regardons le code:

Listing 3.116 : MSVC 2012 /GS- /Ob1

```

$SG52650 DB '%d', 0aH, 00H
$SG52651 DB '%d', 0aH, 00H

_this$ = -4 ; size = 4
__Pos$ = 8 ; size = 4
?at@$vector@HV?$allocator@H@std@@@std@@QAEAAHI@Z PROC ;
    std::vector<int,std::allocator<int> >::at, COMDAT
; _this$ = ecx
    push ebp
    mov ebp, esp
    push ecx
    mov DWORD PTR _this$[ebp], ecx
    mov eax, DWORD PTR _this$[ebp]
    mov ecx, DWORD PTR _this$[ebp]
    mov edx, DWORD PTR [eax+4]
    sub edx, DWORD PTR [ecx]
    sar edx, 2
    cmp edx, DWORD PTR __Pos$[ebp]
    ja SHORT $LN1@at
    push OFFSET ??_C@_0BM@NMJKDPP0@invalid?5vector?$DMT?$D0?5subscript?$AA@
    call DWORD PTR __imp?_Xout_of_range@std@@YAXPBD@Z
$LN1@at:

```

```

mov  eax, DWORD PTR _this$[ebp]
mov  ecx, DWORD PTR [eax]
mov  edx, DWORD PTR __Pos$[ebp]
lea  eax, DWORD PTR [ecx+edx*4]
$LN3@at:
mov  esp, ebp
pop  ebp
ret  4
?at@$vector@HV?$allocator@H@std@@@std@@QAEAAHI@Z ENDP ;
std::vector<int,std::allocator<int> >::at

_c$ = -36 ; size = 12
$T1 = -24 ; size = 4
$T2 = -20 ; size = 4
$T3 = -16 ; size = 4
$T4 = -12 ; size = 4
$T5 = -8  ; size = 4
$T6 = -4  ; size = 4
_main PROC
push ebp
mov  ebp, esp
sub  esp, 36
mov  DWORD PTR _c$[ebp], 0      ; Myfirst
mov  DWORD PTR _c$[ebp+4], 0    ; Mylast
mov  DWORD PTR _c$[ebp+8], 0    ; Myend
lea  eax, DWORD PTR _c$[ebp]
push eax
call ?dump@@YAXPAUvector_of_ints@@@Z ; dump
add  esp, 4
mov  DWORD PTR $T6[ebp], 1
lea  ecx, DWORD PTR $T6[ebp]
push ecx
lea  ecx, DWORD PTR _c$[ebp]
call ?push_back@$vector@HV?$allocator@H@std@@@std@@QAEX$$QAH@Z ;
std::vector<int,std::allocator<int> >::push_back
lea  edx, DWORD PTR _c$[ebp]
push edx
call ?dump@@YAXPAUvector_of_ints@@@Z ; dump
add  esp, 4
mov  DWORD PTR $T5[ebp], 2
lea  eax, DWORD PTR $T5[ebp]
push eax
lea  ecx, DWORD PTR _c$[ebp]
call ?push_back@$vector@HV?$allocator@H@std@@@std@@QAEX$$QAH@Z ;
std::vector<int,std::allocator<int> >::push_back
lea  ecx, DWORD PTR _c$[ebp]
push ecx
call ?dump@@YAXPAUvector_of_ints@@@Z ; dump
add  esp, 4
mov  DWORD PTR $T4[ebp], 3
lea  edx, DWORD PTR $T4[ebp]
push edx
lea  ecx, DWORD PTR _c$[ebp]
call ?push_back@$vector@HV?$allocator@H@std@@@std@@QAEX$$QAH@Z ;

```

```

std::vector<int,std::allocator<int> >::push_back
lea eax, DWORD PTR _c$[ebp]
push eax
call ?dump@@YAXPAUvector_of_ints@@@Z ; dump
add esp, 4
mov DWORD PTR $T3[ebp], 4
lea ecx, DWORD PTR $T3[ebp]
push ecx
lea ecx, DWORD PTR _c$[ebp]
call ?push_back@$vector@HV?$allocator@H@std@@std@@QAEX$$QAH@Z ;
std::vector<int,std::allocator<int> >::push_back
lea edx, DWORD PTR _c$[ebp]
push edx
call ?dump@@YAXPAUvector_of_ints@@@Z ; dump
add esp, 4
push 6
lea ecx, DWORD PTR _c$[ebp]
call ?reserve@$vector@HV?$allocator@H@std@@std@@QAEXI@Z ;
std::vector<int,std::allocator<int> >::reserve
lea eax, DWORD PTR _c$[ebp]
push eax
call ?dump@@YAXPAUvector_of_ints@@@Z ; dump
add esp, 4
mov DWORD PTR $T2[ebp], 5
lea ecx, DWORD PTR $T2[ebp]
push ecx
lea ecx, DWORD PTR _c$[ebp]
call ?push_back@$vector@HV?$allocator@H@std@@std@@QAEX$$QAH@Z ;
std::vector<int,std::allocator<int> >::push_back
lea edx, DWORD PTR _c$[ebp]
push edx
call ?dump@@YAXPAUvector_of_ints@@@Z ; dump
add esp, 4
mov DWORD PTR $T1[ebp], 6
lea eax, DWORD PTR $T1[ebp]
push eax
lea ecx, DWORD PTR _c$[ebp]
call ?push_back@$vector@HV?$allocator@H@std@@std@@QAEX$$QAH@Z ;
std::vector<int,std::allocator<int> >::push_back
lea ecx, DWORD PTR _c$[ebp]
push ecx
call ?dump@@YAXPAUvector_of_ints@@@Z ; dump
add esp, 4
push 5
lea ecx, DWORD PTR _c$[ebp]
call ?at@$vector@HV?$allocator@H@std@@std@@QAEEAHI@Z ;
std::vector<int,std::allocator<int> >::at
mov edx, DWORD PTR [eax]
push edx
push OFFSET $SG52650 ; '%d'
call DWORD PTR __imp__printf
add esp, 8
mov eax, 8
shl eax, 2
mov ecx, DWORD PTR _c$[ebp]

```

```

mov  edx, DWORD PTR [ecx+eax]
push edx
push OFFSET $SG52651 ; '%d'
call DWORD PTR __imp__printf
add  esp, 8
lea  ecx, DWORD PTR _c$[ebp]
call ?_Tidy@$vector@HV?$allocator@H@std@@@std@@IAEXXZ ;
std::vector<int,std::allocator<int> >::_Tidy
xor  eax, eax
mov  esp, ebp
pop  ebp
ret  0
_main ENDP

```

Nous voyons que la méthode `.at()` vérifie les limites et envoie une exception en cas d'erreur. Le nombre que le dernier appel à `printf()` affiche est pris de la mémoire, sans aucune vérification.

On peut se demander pourquoi ne pas utiliser des variables comme «size» et «capacity», comme c'est fait dans `std::string`. Probablement que c'est fait comme cela pour avoir une vérification des limites plus rapide.

Le code que GCC génère est en général presque le même, mais la méthode `.at()` est mise en ligne:

Listing 3.117 : GCC 4.8.1 -fno-inline-small-functions -O1

```

main proc near
push  ebp
mov  ebp, esp
push  edi
push  esi
push  ebx
and  esp, 0FFFFFFF0h
sub  esp, 20h
mov  dword ptr [esp+14h], 0
mov  dword ptr [esp+18h], 0
mov  dword ptr [esp+1Ch], 0
lea  eax, [esp+14h]
mov  [esp], eax
call _Z4dumpP14vector_of_ints ; dump(vector_of_ints *)
mov  dword ptr [esp+10h], 1
lea  eax, [esp+10h]
mov  [esp+4], eax
lea  eax, [esp+14h]
mov  [esp], eax
call _ZNSt6vectorIiSaIiEE9push_backERKi ;
std::vector<int,std::allocator<int>>::push_back(int const&)
lea  eax, [esp+14h]
mov  [esp], eax
call _Z4dumpP14vector_of_ints ; dump(vector_of_ints *)
mov  dword ptr [esp+10h], 2
lea  eax, [esp+10h]
mov  [esp+4], eax
lea  eax, [esp+14h]

```

```

mov [esp], eax
call _ZNSt6vectorIiSaIiEE9push_backERKi ;
std::vector<int,std::allocator<int>>::push_back(int const&)
lea eax, [esp+14h]
mov [esp], eax
call _Z4dumpP14vector_of_ints ; dump(vector_of_ints *)
mov dword ptr [esp+10h], 3
lea eax, [esp+10h]
mov [esp+4], eax
lea eax, [esp+14h]
mov [esp], eax
call _ZNSt6vectorIiSaIiEE9push_backERKi ;
std::vector<int,std::allocator<int>>::push_back(int const&)
lea eax, [esp+14h]
mov [esp], eax
call _Z4dumpP14vector_of_ints ; dump(vector_of_ints *)
mov dword ptr [esp+10h], 4
lea eax, [esp+10h]
mov [esp+4], eax
lea eax, [esp+14h]
mov [esp], eax
call _ZNSt6vectorIiSaIiEE9push_backERKi ;
std::vector<int,std::allocator<int>>::push_back(int const&)
lea eax, [esp+14h]
mov [esp], eax
call _Z4dumpP14vector_of_ints ; dump(vector_of_ints *)
mov ebx, [esp+14h]
mov eax, [esp+1Ch]
sub eax, ebx
cmp eax, 17h
ja short loc_80001CF
mov edi, [esp+18h]
sub edi, ebx
sar edi, 2
mov dword ptr [esp], 18h
call _Znwj ; operator new(uint)
mov esi, eax
test edi, edi
jz short loc_80001AD
lea eax, ds:0[edi*4]
mov [esp+8], eax ; n
mov [esp+4], ebx ; src
mov [esp], esi ; dest
call memmove

loc_80001AD: ; CODE XREF: main+F8
mov eax, [esp+14h]
test eax, eax
jz short loc_80001BD
mov [esp], eax ; void *
call _ZdlPv ; operator delete(void *)

loc_80001BD: ; CODE XREF: main+117
mov [esp+14h], esi

```

```

lea  eax, [esi+edi*4]
mov  [esp+18h], eax
add  esi, 18h
mov  [esp+1Ch], esi

loc_80001CF: ; CODE XREF: main+DD
lea  eax, [esp+14h]
mov  [esp], eax
call _Z4dumpP14vector_of_ints ; dump(vector_of_ints *)
mov  dword ptr [esp+10h], 5
lea  eax, [esp+10h]
mov  [esp+4], eax
lea  eax, [esp+14h]
mov  [esp], eax
call _ZNSt6vectorIiSaIiEE9push_backERKi ;
std::vector<int,std::allocator<int>>::push_back(int const&)
lea  eax, [esp+14h]
mov  [esp], eax
call _Z4dumpP14vector_of_ints ; dump(vector_of_ints *)
mov  dword ptr [esp+10h], 6
lea  eax, [esp+10h]
mov  [esp+4], eax
lea  eax, [esp+14h]
mov  [esp], eax
call _ZNSt6vectorIiSaIiEE9push_backERKi ;
std::vector<int,std::allocator<int>>::push_back(int const&)
lea  eax, [esp+14h]
mov  [esp], eax
call _Z4dumpP14vector_of_ints ; dump(vector_of_ints *)
mov  eax, [esp+14h]
mov  edx, [esp+18h]
sub  edx, eax
cmp  edx, 17h
ja   short loc_8000246
mov  dword ptr [esp], offset aVector_m_range ; "vector::_M_range_check"
call _ZSt20__throw_out_of_rangePKc ;
std::_throw_out_of_range(char const*)

loc_8000246: ; CODE XREF: main+19C
mov  eax, [eax+14h]
mov  [esp+8], eax
mov  dword ptr [esp+4], offset aD ; "%d\n"
mov  dword ptr [esp], 1
call __printf_chk
mov  eax, [esp+14h]
mov  eax, [eax+20h]
mov  [esp+8], eax
mov  dword ptr [esp+4], offset aD ; "%d\n"
mov  dword ptr [esp], 1
call __printf_chk
mov  eax, [esp+14h]
test eax, eax
jz   short loc_80002AC
mov  [esp], eax ; void *

```

```

    call _ZdlPv          ; operator delete(void *)
    jmp  short loc_80002AC

    mov  ebx, eax
    mov  edx, [esp+14h]
    test edx, edx
    jz   short loc_80002A4
    mov  [esp], edx      ; void *
    call _ZdlPv          ; operator delete(void *)

loc_80002A4: ; CODE XREF: main+1FE
    mov  [esp], ebx
    call _Unwind_Resume

loc_80002AC: ; CODE XREF: main+1EA
                ; main+1F4
    mov  eax, 0
    lea  esp, [ebp-0Ch]
    pop  ebx
    pop  esi
    pop  edi
    pop  ebp

locret_80002B8: ; DATA XREF: .eh_frame:08000510
                ; .eh_frame:080005BC
    retn
main endp

```

.reserve() est aussi mise en ligne. Elle appelle new() si le buffer est trop petit pour la nouvelle taille, appelle memmove() pour copier le contenu du buffer et appelle delete() pour libérer l'ancien buffer.

Regardons aussi ce que le programme affiche s'il est compilé avec GCC:

```

_Myfirst=0x(nil), _Mylast=0x(nil), _Myend=0x(nil)
size=0, capacity=0
_Myfirst=0x8257008, _Mylast=0x825700c, _Myend=0x825700c
size=1, capacity=1
element 0: 1
_Myfirst=0x8257018, _Mylast=0x8257020, _Myend=0x8257020
size=2, capacity=2
element 0: 1
element 1: 2
_Myfirst=0x8257028, _Mylast=0x8257034, _Myend=0x8257038
size=3, capacity=4
element 0: 1
element 1: 2
element 2: 3
_Myfirst=0x8257028, _Mylast=0x8257038, _Myend=0x8257038
size=4, capacity=4
element 0: 1
element 1: 2
element 2: 3

```

```

element 3: 4
_Myfirst=0x8257040, _Mylast=0x8257050, _Myend=0x8257058
size=4, capacity=6
element 0: 1
element 1: 2
element 2: 3
element 3: 4
_Myfirst=0x8257040, _Mylast=0x8257054, _Myend=0x8257058
size=5, capacity=6
element 0: 1
element 1: 2
element 2: 3
element 3: 4
element 4: 5
_Myfirst=0x8257040, _Mylast=0x8257058, _Myend=0x8257058
size=6, capacity=6
element 0: 1
element 1: 2
element 2: 3
element 3: 4
element 4: 5
element 5: 6
6
0

```

Nous repérons que la taille du buffer grossit d'une manière différente qu'avec MSVC.

Une simple expérimentation montre que l'implémentation de MSVC augmente le buffer de ~50% à chaque fois qu'il a besoin d'être augmenté, tandis que le code de GCC l'augmente de 100% à chaque fois, i.e., le double.

### **std::map and std::set**

L'arbre binaire est une autre structure de données fondamentale.

Comme son nom l'indique, c'est un arbre où chaque nœud a au plus 2 liens sur un autre nœud. Chaque nœud a une clef et/ou une valeur: `std::set` fournit seulement une clef dans chaque nœud, `std::map` fournit à la fois une clef et une valeur dans chaque nœud.

Les arbres binaires sont généralement la structure utilisée dans l'implémentation des dictionnaires de clef-valeurs (([AKA](#) «tableaux associatifs»)).

Il y a au moins ces trois propriétés importantes qu'un arbre binaire possède:

- Toutes les clefs sont toujours stockées sous une forme triée.
- Les clefs de tout type peuvent être stockées facilement. Les algorithmes de l'arbre binaire ne sont pas conscients du type de clef, seule une fonction de comparaison de clef est nécessaire.
- Trouver une clef particulière est relativement rapide comparé aux listes chaînées et tableaux.



Voici un exemple très simple: stockons ces nombres dans un arbre binaire: 0, 1, 2, 3, 5, 6, 9, 10, 11, 12, 20, 99, 100, 101, 107, 1001, 1010.

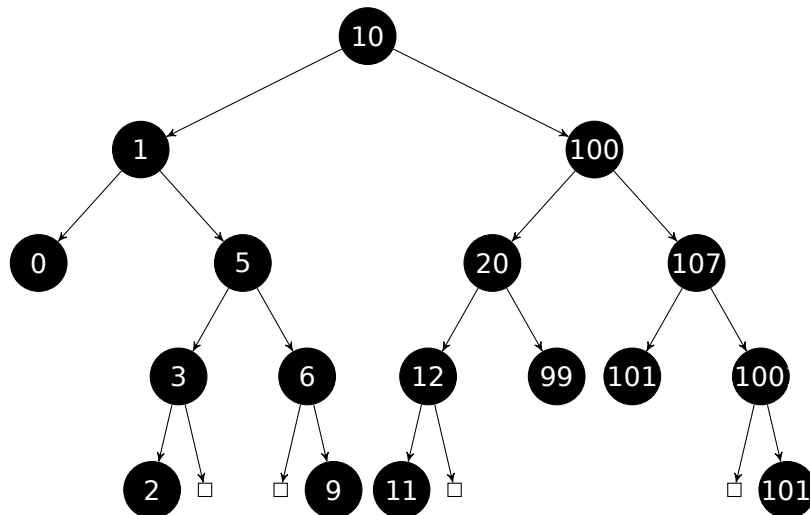

Toutes les clefs qui sont plus petites que la valeur de la clef du nœud sont stockées du côté gauche.

Toutes les clefs qui sont plus grandes que la valeur de la clef du nœud sont stockées du côté droit.

Ainsi, l'algorithme de recherche est simple: si la valeur que vous cherchez est plus petite que la valeur de la clef du nœud courant: déplacez à gauche, si elle plus grande: déplacez à droite, stoppez si la valeur cherchée est égale à la valeur de la clef du nœud.

C'est pourquoi l'algorithme de recherche peut chercher des nombres, des chaînes de texte, etc., tant que la fonction de comparaison de clef est fourni.

Toutes les clefs ont des valeurs uniques.

En ayant cela, il faut  $\approx \log_2 n$  itérations pour trouver une clef dans un arbre binaire équilibré avec  $n$  clef. Ceci implique que  $\approx 10$  itérations sont pour  $\approx 1000$  keys, ou  $\approx 13$  itérations pour  $\approx 10000$  clefs.

Pas mal, mais l'arbre doit toujours être équilibré pour cela: i.e., les clefs doivent être distribuées uniformément à chaque niveaux. Les opérations d'insertion et de suppression font un peut de maintenance pour garder l'arbre dans un état équilibré.

Il y a plusieurs algorithmes d'équilibrage disponible, incluant l'arbre AVL et l'arbre red-black.

La dernière étend chaque nœud avec une valeur de «couleur» pour simplifier le processus de rééquilibrage, de ce fait, chaque nœud peut être rouge ou noir.

À la fois les implémentations des templates `std::map` et `std::set` de GCC et MSVC utilisent les arbres red-black.

`std::set` a seulement des clefs. `std::map` est la version étendue de `std::set`: il a aussi une valeur à chaque nœud.

**MSVC**

```

#include <map>
#include <set>
#include <string>
#include <iostream>

// La structure n'est pas paquée! Chaque champ occupe 4 octets.
struct tree_node
{
    struct tree_node *Left;
    struct tree_node *Parent;
    struct tree_node *Right;
    char Color; // 0 - Red, 1 - Black
    char Isnil;
    //std::pair Myval;
    unsigned int first; // appelé Myval dans std::set
    const char *second; // non présent dans std::set
};

struct tree_struct
{
    struct tree_node *Myhead;
    size_t Mysize;
};

void dump_tree_node (struct tree_node *n, bool is_set, bool traverse)
{
    printf ("ptr=0x%p Left=0x%p Parent=0x%p Right=0x%p Color=%d Isnil=%d\n",
    ↵ ,
           n, n->Left, n->Parent, n->Right, n->Color, n->Isnil);
    if (n->Isnil==0)
    {
        if (is_set)
            printf ("first=%d\n", n->first);
        else
            printf ("first=%d second=[%s]\n", n->first, n->second);
    }

    if (traverse)
    {
        if (n->Isnil==1)
            dump_tree_node (n->Parent, is_set, true);
        else
        {
            if (n->Left->Isnil==0)
                dump_tree_node (n->Left, is_set, true);
            if (n->Right->Isnil==0)
                dump_tree_node (n->Right, is_set, true);
        }
    }
};
};

```



```

dump_map_and_set ((struct tree_struct *)(void*)&m, false);

std::map<int, const char*>::iterator it1=m.begin();
printf ("m.begin():\n");
dump_tree_node ((struct tree_node *)*(void**)&it1, false, false);
it1=m.end();
printf ("m.end():\n");
dump_tree_node ((struct tree_node *)*(void**)&it1, false, false);

// set

std::set<int> s;
s.insert(123);
s.insert(456);
s.insert(11);
s.insert(12);
s.insert(100);
s.insert(1001);
printf ("dumping s as set:\n");
dump_map_and_set ((struct tree_struct *)(void*)&s, true);
std::set<int>::iterator it2=s.begin();
printf ("s.begin():\n");
dump_tree_node ((struct tree_node *)*(void**)&it2, true, false);
it2=s.end();
printf ("s.end():\n");
dump_tree_node ((struct tree_node *)*(void**)&it2, true, false);
};

```

Listing 3.118 : MSVC 2012

```

dumping m as map:
ptr=0x0020FE04, Myhead=0x005BB3A0, Mysize=17
ptr=0x005BB3A0 Left=0x005BB4A0 Parent=0x005BB3C0 Right=0x005BB580 Color=1 ↗
  ↳ Isn1l=1
ptr=0x005BB3C0 Left=0x005BB4C0 Parent=0x005BB3A0 Right=0x005BB440 Color=1 ↗
  ↳ Isn1l=0
first=10 second=[ten]
ptr=0x005BB4C0 Left=0x005BB4A0 Parent=0x005BB3C0 Right=0x005BB520 Color=1 ↗
  ↳ Isn1l=0
first=1 second=[one]
ptr=0x005BB4A0 Left=0x005BB3A0 Parent=0x005BB4C0 Right=0x005BB3A0 Color=1 ↗
  ↳ Isn1l=0
first=0 second=[zero]
ptr=0x005BB520 Left=0x005BB400 Parent=0x005BB4C0 Right=0x005BB4E0 Color=0 ↗
  ↳ Isn1l=0
first=5 second=[five]
ptr=0x005BB400 Left=0x005BB5A0 Parent=0x005BB520 Right=0x005BB3A0 Color=1 ↗
  ↳ Isn1l=0
first=3 second=[three]
ptr=0x005BB5A0 Left=0x005BB3A0 Parent=0x005BB400 Right=0x005BB3A0 Color=0 ↗
  ↳ Isn1l=0
first=2 second=[two]
ptr=0x005BB4E0 Left=0x005BB3A0 Parent=0x005BB520 Right=0x005BB5C0 Color=1 ↗
  ↳ Isn1l=0

```

```

first=6 second=[six]
ptr=0x005BB5C0 Left=0x005BB3A0 Parent=0x005BB4E0 Right=0x005BB3A0 Color=0 ↗
  ↳ Isnil=0
first=9 second=[nine]
ptr=0x005BB440 Left=0x005BB3E0 Parent=0x005BB3C0 Right=0x005BB480 Color=1 ↗
  ↳ Isnil=0
first=100 second=[one hundred]
ptr=0x005BB3E0 Left=0x005BB460 Parent=0x005BB440 Right=0x005BB500 Color=0 ↗
  ↳ Isnil=0
first=20 second=[twenty]
ptr=0x005BB460 Left=0x005BB540 Parent=0x005BB3E0 Right=0x005BB3A0 Color=1 ↗
  ↳ Isnil=0
first=12 second=[twelve]
ptr=0x005BB540 Left=0x005BB3A0 Parent=0x005BB460 Right=0x005BB3A0 Color=0 ↗
  ↳ Isnil=0
first=11 second=[eleven]
ptr=0x005BB500 Left=0x005BB3A0 Parent=0x005BB3E0 Right=0x005BB3A0 Color=1 ↗
  ↳ Isnil=0
first=99 second=[ninety-nine]
ptr=0x005BB480 Left=0x005BB420 Parent=0x005BB440 Right=0x005BB560 Color=0 ↗
  ↳ Isnil=0
first=107 second=[one hundred seven]
ptr=0x005BB420 Left=0x005BB3A0 Parent=0x005BB480 Right=0x005BB3A0 Color=1 ↗
  ↳ Isnil=0
first=101 second=[one hundred one]
ptr=0x005BB560 Left=0x005BB3A0 Parent=0x005BB480 Right=0x005BB580 Color=1 ↗
  ↳ Isnil=0
first=1001 second=[one thousand one]
ptr=0x005BB580 Left=0x005BB3A0 Parent=0x005BB560 Right=0x005BB3A0 Color=0 ↗
  ↳ Isnil=0
first=1010 second=[one thousand ten]
As a tree:
root----10 [ten]
  L-----1 [one]
    L-----0 [zero]
    R-----5 [five]
      L-----3 [three]
        L-----2 [two]
        R-----6 [six]
          R-----9 [nine]
  R-----100 [one hundred]
    L-----20 [twenty]
      L-----12 [twelve]
        L-----11 [eleven]
        R-----99 [ninety-nine]
  R-----107 [one hundred seven]
    L-----101 [one hundred one]
    R-----1001 [one thousand one]
      R-----1010 [one thousand ten]

m.begin():
ptr=0x005BB4A0 Left=0x005BB3A0 Parent=0x005BB4C0 Right=0x005BB3A0 Color=1 ↗
  ↳ Isnil=0
first=0 second=[zero]

```

```

m.end():
ptr=0x005BB3A0 Left=0x005BB4A0 Parent=0x005BB3C0 Right=0x005BB580 Color=1 ↗
  ↳ Isnil=1

dumping s as set:
ptr=0x0020FDFC, Myhead=0x005BB5E0, Mysize=6
ptr=0x005BB5E0 Left=0x005BB640 Parent=0x005BB600 Right=0x005BB6A0 Color=1 ↗
  ↳ Isnil=1
ptr=0x005BB600 Left=0x005BB660 Parent=0x005BB5E0 Right=0x005BB620 Color=1 ↗
  ↳ Isnil=0
first=123
ptr=0x005BB660 Left=0x005BB640 Parent=0x005BB600 Right=0x005BB680 Color=1 ↗
  ↳ Isnil=0
first=12
ptr=0x005BB640 Left=0x005BB5E0 Parent=0x005BB660 Right=0x005BB5E0 Color=0 ↗
  ↳ Isnil=0
first=11
ptr=0x005BB680 Left=0x005BB5E0 Parent=0x005BB660 Right=0x005BB5E0 Color=0 ↗
  ↳ Isnil=0
first=100
ptr=0x005BB620 Left=0x005BB5E0 Parent=0x005BB600 Right=0x005BB6A0 Color=1 ↗
  ↳ Isnil=0
first=456
ptr=0x005BB6A0 Left=0x005BB5E0 Parent=0x005BB620 Right=0x005BB5E0 Color=0 ↗
  ↳ Isnil=0
first=1001
As a tree:
root----123
      L-----12
            L-----11
                  R-----100
      R-----456
            R-----1001

s.begin():
ptr=0x005BB640 Left=0x005BB5E0 Parent=0x005BB660 Right=0x005BB5E0 Color=0 ↗
  ↳ Isnil=0
first=11
s.end():
ptr=0x005BB5E0 Left=0x005BB640 Parent=0x005BB600 Right=0x005BB6A0 Color=1 ↗
  ↳ Isnil=1

```

La structure n'est pas paquée, donc chaque valeur *char* occupe 4 octets.

`std::set`

[Cormen, Thomas H. and Leiserson, Charles E. and Rivest, Ronald L. and Stein, Clifford, *Introduction to Algorithms, Third Edition*, (2009)].

34.

## GCC

<sup>34</sup><http://www.ethoberon.ethz.ch/WirthPubl/AD.pdf>

```

#include <stdio.h>
#include <map>
#include <set>
#include <string>
#include <iostream>

struct map_pair
{
    int key;
    const char *value;
};

struct tree_node
{
    int M_color; // 0 - Red, 1 - Black
    struct tree_node *M_parent;
    struct tree_node *M_left;
    struct tree_node *M_right;
};

struct tree_struct
{
    int M_key_compare;
    struct tree_node M_header;
    size_t M_node_count;
};

void dump_tree_node (struct tree_node *n, bool is_set, bool traverse, bool ↵
    ↵ dump_keys_and_values)
{
    printf ("ptr=0x%p M_left=0x%p M_parent=0x%p M_right=0x%p M_color=%d\n",
        n, n->M_left, n->M_parent, n->M_right, n->M_color);

    void *point_after_struct=((char*)n)+sizeof(struct tree_node);

    if (dump_keys_and_values)
    {
        if (is_set)
            printf ("key=%d\n", *(int*)point_after_struct);
        else
        {
            struct map_pair *p=(struct map_pair *)point_after_struct;
            printf ("key=%d value=[%s]\n", p->key, p->value);
        }
    };

    if (traverse==false)
        return;

    if (n->M_left)
        dump_tree_node (n->M_left, is_set, traverse, dump_keys_and_values);
    if (n->M_right)
        dump_tree_node (n->M_right, is_set, traverse, dump_keys_and_values)↵

```





```

m[0]="zero";
m[1]="one";
m[6]="six";
m[99]="ninety-nine";
m[5]="five";
m[11]="eleven";
m[1001]="one thousand one";
m[1010]="one thousand ten";
m[2]="two";
m[9]="nine";

printf ("dumping m as map:\n");
dump_map_and_set ((struct tree_struct *) (void*)&m, false);

std::map<int, const char*>::iterator it1=m.begin();
printf ("m.begin():\n");
dump_tree_node ((struct tree_node *) (void*)&it1, false, false, true);
it1=m.end();
printf ("m.end():\n");
dump_tree_node ((struct tree_node *) (void*)&it1, false, false, false)↵
↵ ;

// set

std::set<int> s;
s.insert(123);
s.insert(456);
s.insert(11);
s.insert(12);
s.insert(100);
s.insert(1001);
printf ("dumping s as set:\n");
dump_map_and_set ((struct tree_struct *) (void*)&s, true);
std::set<int>::iterator it2=s.begin();
printf ("s.begin():\n");
dump_tree_node ((struct tree_node *) (void*)&it2, true, false, true);
it2=s.end();
printf ("s.end():\n");
dump_tree_node ((struct tree_node *) (void*)&it2, true, false, false);
};

```

Listing 3.119 : GCC 4.8.1

```

dumping m as map:
ptr=0x0028FE3C, M_key_compare=0x402b70, M_header=0x0028FE40, M_node_count↵
↵ =17
ptr=0x007A4988 M_left=0x007A4C00 M_parent=0x0028FE40 M_right=0x007A4B80 ↵
↵ M_color=1
key=10 value=[ten]
ptr=0x007A4C00 M_left=0x007A4BE0 M_parent=0x007A4988 M_right=0x007A4C60 ↵
↵ M_color=1
key=1 value=[one]
ptr=0x007A4BE0 M_left=0x00000000 M_parent=0x007A4C00 M_right=0x00000000 ↵
↵ M_color=1

```

```

key=0 value=[zero]
ptr=0x007A4C60 M_left=0x007A4B40 M_parent=0x007A4C00 M_right=0x007A4C20 ↗
  ↳ M_color=0
key=5 value=[five]
ptr=0x007A4B40 M_left=0x007A4CE0 M_parent=0x007A4C60 M_right=0x00000000 ↗
  ↳ M_color=1
key=3 value=[three]
ptr=0x007A4CE0 M_left=0x00000000 M_parent=0x007A4B40 M_right=0x00000000 ↗
  ↳ M_color=0
key=2 value=[two]
ptr=0x007A4C20 M_left=0x00000000 M_parent=0x007A4C60 M_right=0x007A4D00 ↗
  ↳ M_color=1
key=6 value=[six]
ptr=0x007A4D00 M_left=0x00000000 M_parent=0x007A4C20 M_right=0x00000000 ↗
  ↳ M_color=0
key=9 value=[nine]
ptr=0x007A4B80 M_left=0x007A49A8 M_parent=0x007A4988 M_right=0x007A4BC0 ↗
  ↳ M_color=1
key=100 value=[one hundred]
ptr=0x007A49A8 M_left=0x007A4BA0 M_parent=0x007A4B80 M_right=0x007A4C40 ↗
  ↳ M_color=0
key=20 value=[twenty]
ptr=0x007A4BA0 M_left=0x007A4C80 M_parent=0x007A49A8 M_right=0x00000000 ↗
  ↳ M_color=1
key=12 value=[twelve]
ptr=0x007A4C80 M_left=0x00000000 M_parent=0x007A4BA0 M_right=0x00000000 ↗
  ↳ M_color=0
key=11 value=[eleven]
ptr=0x007A4C40 M_left=0x00000000 M_parent=0x007A49A8 M_right=0x00000000 ↗
  ↳ M_color=1
key=99 value=[ninety-nine]
ptr=0x007A4BC0 M_left=0x007A4B60 M_parent=0x007A4B80 M_right=0x007A4CA0 ↗
  ↳ M_color=0
key=107 value=[one hundred seven]
ptr=0x007A4B60 M_left=0x00000000 M_parent=0x007A4BC0 M_right=0x00000000 ↗
  ↳ M_color=1
key=101 value=[one hundred one]
ptr=0x007A4CA0 M_left=0x00000000 M_parent=0x007A4BC0 M_right=0x007A4CC0 ↗
  ↳ M_color=1
key=1001 value=[one thousand one]
ptr=0x007A4CC0 M_left=0x00000000 M_parent=0x007A4CA0 M_right=0x00000000 ↗
  ↳ M_color=0
key=1010 value=[one thousand ten]
As a tree:
root----10 [ten]
  L-----1 [one]
    L-----0 [zero]
    R-----5 [five]
      L-----3 [three]
        L-----2 [two]
        R-----6 [six]
          R-----9 [nine]
  R-----100 [one hundred]

```

```

L-----20 [twenty]
  L-----12 [twelve]
    L-----11 [eleven]
      R-----99 [ninety-nine]
R-----107 [one hundred seven]
  L-----101 [one hundred one]
    R-----1001 [one thousand one]
      R-----1010 [one thousand ten]

m.begin():
ptr=0x007A4BE0 M_left=0x00000000 M_parent=0x007A4C00 M_right=0x00000000 ↗
  ↳ M_color=1
key=0 value=[zero]
m.end():
ptr=0x0028FE40 M_left=0x007A4BE0 M_parent=0x007A4988 M_right=0x007A4CC0 ↗
  ↳ M_color=0

dumping s as set:
ptr=0x0028FE20, M_key_compare=0x8, M_header=0x0028FE24, M_node_count=6
ptr=0x007A1E80 M_left=0x01D5D890 M_parent=0x0028FE24 M_right=0x01D5D850 ↗
  ↳ M_color=1
key=123
ptr=0x01D5D890 M_left=0x01D5D870 M_parent=0x007A1E80 M_right=0x01D5D8B0 ↗
  ↳ M_color=1
key=12
ptr=0x01D5D870 M_left=0x00000000 M_parent=0x01D5D890 M_right=0x00000000 ↗
  ↳ M_color=0
key=11
ptr=0x01D5D8B0 M_left=0x00000000 M_parent=0x01D5D890 M_right=0x00000000 ↗
  ↳ M_color=0
key=100
ptr=0x01D5D850 M_left=0x00000000 M_parent=0x007A1E80 M_right=0x01D5D8D0 ↗
  ↳ M_color=1
key=456
ptr=0x01D5D8D0 M_left=0x00000000 M_parent=0x01D5D850 M_right=0x00000000 ↗
  ↳ M_color=0
key=1001
As a tree:
root----123
  L-----12
    L-----11
      R-----100
R-----456
  R-----1001

s.begin():
ptr=0x01D5D870 M_left=0x00000000 M_parent=0x01D5D890 M_right=0x00000000 ↗
  ↳ M_color=0
key=11
s.end():
ptr=0x0028FE24 M_left=0x01D5D870 M_parent=0x007A1E80 M_right=0x01D5D8D0 ↗
  ↳ M_color=0

```



```

    {
        printf ("%.*sR-----", tabs, ALOT_OF_TABS);
        dump_as_tree (tabs+1, n->M_right);
    };
};

void dump_map_and_set(struct tree_struct *m)
{
    printf ("root----");
    dump_as_tree (1, m->M_header.M_parent);
};

int main()
{
    std::set<int> s;
    s.insert(123);
    s.insert(456);
    printf ("123, 456 has been inserted\n");
    dump_map_and_set ((struct tree_struct *) (void*)&s);
    s.insert(11);
    s.insert(12);
    printf ("\n");
    printf ("11, 12 has been inserted\n");
    dump_map_and_set ((struct tree_struct *) (void*)&s);
    s.insert(100);
    s.insert(1001);
    printf ("\n");
    printf ("100, 1001 has been inserted\n");
    dump_map_and_set ((struct tree_struct *) (void*)&s);
    s.insert(667);
    s.insert(1);
    s.insert(4);
    s.insert(7);
    printf ("\n");
    printf ("667, 1, 4, 7 has been inserted\n");
    dump_map_and_set ((struct tree_struct *) (void*)&s);
    printf ("\n");
};

```

Listing 3.121 : GCC 4.8.1

```

123, 456 has been inserted
root----123
      R-----456

11, 12 has been inserted
root----123
      L-----11
          R-----12
      R-----456

100, 1001 has been inserted
root----123
      L-----12

```

```

                L-----11
                R-----100
    R-----456
                R-----1001

667, 1, 4, 7 has been inserted
root----12
    L-----4
        L-----1
        R-----11
            L-----7
    R-----123
        L-----100
        R-----667
            L-----456
            R-----1001

```

### 3.21.5 Mémoire

Vous pouvez parfois entendre de la part de programmeurs C++ «allouer la mémoire sur la pile» et/ou «allouer la mémoire sur le [tas](#)».

Allouer un objet *sur la pile* :

```

void f()
{
    ...

    Class o=Class(...);

    ...
};

```

La mémoire de l'objet (ou de la structure) est allouée sur la pile, en utilisant un simple décalage de [SP](#). La mémoire est allouée jusqu'à la sortie de la fonction, ou, plus précisément, à la fin du *scope*—[SP](#) est remis à son état (comme au début de la fonction) et le destructeur de *Class* est appelé. De la même manière, la mémoire allouée pour une structure en C est désallouée à la sortie de la fonction.

Allouer un objet *dans le tas* :

```

void f1()
{
    ...

    Class *o=new Class(...);

    ...
};

void f2()
{
    ...

```

```

        delete o;
        ...
};

```

Ceci est la même chose que d'allouer de la mémoire pour une structure en utilisant un appel à *malloc()*. En fait, *new* en C++ est un wrapper pour *malloc()*, et *delete* est un wrapper pour *free()*. Puisque le bloc de mémoire a été alloué sur le *tas*, il doit être désalloué explicitement, en utilisant *delete*. Le destructeur de classe sera appelé automatiquement juste avant ce moment.

Quelle méthode est la meilleure? L'allocation *sur la pile* est très rapide, et bon pour les petits, à durée de vie courte objets, qui seront utilisés seulement dans la fonction courante.

L'allocation *sur le heap* est plus lente, et meilleure pour des objets à longue durée de vie, qui seront utilisés dans plusieurs fonctions. Aussi, les objets alloués sur le *tas* sont sujets à la fuite de mémoire, car ils doivent être libérés explicitement, mais on peut oublier de le faire.

De toutes façons, ceci est une affaire de goût.

## 3.22 Index de tableau négatifs

Il est possible d'accéder à l'espace *avant* un tableau en donnant un index négatif, e.g., *array[-1]*.

### 3.22.1 Accéder à une chaîne depuis la fin

Python *LP* permet d'accéder aux tableaux depuis la fin. Par exemple, *string[-1]* renvoie le dernier caractère, *string[-2]* renvoie le pénultième, etc. Difficile à croire, mais ceci est aussi possible en C/C++ :

```

#include <string.h>
#include <stdio.h>

int main()
{
    char *s="Hello, world!";
    char *s_end=s+strlen(s);

    printf ("last character: %c\n", s_end[-1]);
    printf ("penultimate character: %c\n", s_end[-2]);
};

```

Ça fonctionne, mais *s\_end* doit toujours avoir l'adresse du zéro en fin de la chaîne *s*. Si la taille de la chaîne *s* est modifiée, *s\_end* doit être modifié aussi.

L'astuce est douteuse, mais, encore une fois, ceci est une démonstration d'indices négatifs.

### 3.22.2 Accéder à un bloc quelconque depuis la fin

Rappelons d'abord pourquoi la pile grossit en arrière (1.9.1 on page 43). Il y a une sorte de bloc en mémoire et vous voulez y stocker à la fois le heap et la pile, sans savoir comment ils vont grossir pendant l'exécution.

Vous pouvez mettre un pointeur de *heap* au début du bloc, puis vous mettez un pointeur de *pile* à la fin du bloc ( $heap + size\_of\_block$ ), et vous pouvez accéder au *n*-ième élément de la pile avec  $stack[-n]$ . Par exemple,  $stack[-1]$  pour le 1er élément,  $stack[-2]$  pour le 2nd, etc.

Ceci fonctionnera de la même façon que notre astuce d'accéder la chaîne depuis la fin.

Vous pouvez facilement vérifier si les structures n'ont pas commencé à se recouvrir: il suffit d'être sûr que l'adresse du dernier élément dans le *heap* est plus bas que le dernier élément de la *pile*.

Malheureusement, l'index  $-0$  ne fonctionnera pas, puisque la représentation des nombres négatifs en complément à deux ne permet pas de zéro négatif. donc il ne peut pas être distingué d'un zéro positif.

Ceci est aussi mentionné dans "Transaction processing", Jim Gray, 1993, chapitre "The Tuple-Oriented File System", p. 755.

### 3.22.3 Tableaux commençant à 1

Fortran et Mathematica définissent le premier élément d'un tableau avec l'indice 1, sans doute parce que c'est la tradition en mathématiques. D'autres LPs comme C/C++ le définissent avec l'indice 0. Lequel est le meilleur? Edsger W. Dijkstra prétend que le dernier est le meilleur <sup>36</sup>.

Mais les programmeurs peuvent toujours avoir l'habitude après le Fortran, donc avec ce petit truc, il est possible d'accéder au premier élément en C/C++ en utilisant l'indice 1:

```
#include <stdio.h>

int main()
{
    int random_value=0x11223344;
    unsigned char array[10];
    int i;
    unsigned char *fakearray=&array[-1];

    for (i=0; i<10; i++)
        array[i]=i;

    printf ("first element %d\n", fakearray[1]);
    printf ("second element %d\n", fakearray[2]);
    printf ("last element %d\n", fakearray[10]);
}
```

<sup>36</sup>Voir <https://www.cs.utexas.edu/users/EWD/transcriptions/EWD08xx/EWD831.html>



```

printf ("array[-1]=%02X, array[-2]=%02X, array[-3]=%02X, array[-4]=%02X\n",
array[-1],
array[-2],
array[-3],
array[-4]);
};

```

Listing 3.122 : MSVC 2010 sans optimisation

```

1 $SG2751 DB      'first element %d', 0aH, 00H
2 $SG2752 DB      'second element %d', 0aH, 00H
3 $SG2753 DB      'last element %d', 0aH, 00H
4 $SG2754 DB      'array[-1]=%02X, array[-2]=%02X, array[-3]=%02X, array[-4]=%02X', 0aH, 00H
5
6
7 _fakearray$ = -24          ; taille = 4
8 _random_value$ = -20      ; taille = 4
9 _array$ = -16             ; taille = 10
10 _i$ = -4                  ; taille = 4
11 _main PROC
12     push     ebp
13     mov     ebp, esp
14     sub     esp, 24
15     mov     DWORD PTR _random_value$[ebp], 287454020 ; 11223344H
16     ; définir fakearray[] un octet avant array[]
17     lea    eax, DWORD PTR _array$[ebp]
18     add    eax, -1 ; eax=eax-1
19     mov     DWORD PTR _fakearray$[ebp], eax
20     mov     DWORD PTR _i$[ebp], 0
21     jmp    SHORT $LN3@main
22     ; remplir array[] avec 0..9
23 $LN2@main:
24     mov     ecx, DWORD PTR _i$[ebp]
25     add    ecx, 1
26     mov     DWORD PTR _i$[ebp], ecx
27 $LN3@main:
28     cmp     DWORD PTR _i$[ebp], 10
29     jge    SHORT $LN1@main
30     mov     edx, DWORD PTR _i$[ebp]
31     mov     al, BYTE PTR _i$[ebp]
32     mov     BYTE PTR _array$[ebp+edx], al
33     jmp    SHORT $LN2@main
34 $LN1@main:
35     mov     ecx, DWORD PTR _fakearray$[ebp]
36     ; ecx=adresse de fakearray[0], ecx+1 est fakearray[1] ou array[0]
37     movzx  edx, BYTE PTR [ecx+1]
38     push  edx
39     push  OFFSET $SG2751 ; 'first element %d'
40     call  _printf
41     add    esp, 8
42     mov     eax, DWORD PTR _fakearray$[ebp]
43     ; eax=adresse de fakearray[0], eax+2 est fakearray[2] ou array[1]
44     movzx  ecx, BYTE PTR [eax+2]

```

```

45     push    ecx
46     push    OFFSET $SG2752 ; 'second element %d'
47     call   _printf
48     add     esp, 8
49     mov     edx, DWORD PTR _fakearray$[ebp]
50     ; edx=adresse de fakearray[0], edx+10 est fakearray[10] ou array[9]
51     movzx  eax, BYTE PTR [edx+10]
52     push   eax
53     push   OFFSET $SG2753 ; 'last element %d'
54     call   _printf
55     add     esp, 8
56     ; soustrait 4, 3, 2 et 1 du pointeur sur array[0] afin de trouver les
      valeurs avant array[]
57     lea    ecx, DWORD PTR _array$[ebp]
58     movzx  edx, BYTE PTR [ecx-4]
59     push   edx
60     lea    eax, DWORD PTR _array$[ebp]
61     movzx  ecx, BYTE PTR [eax-3]
62     push   ecx
63     lea    edx, DWORD PTR _array$[ebp]
64     movzx  eax, BYTE PTR [edx-2]
65     push   eax
66     lea    ecx, DWORD PTR _array$[ebp]
67     movzx  edx, BYTE PTR [ecx-1]
68     push   edx
69     push   OFFSET $SG2754 ;
      'array[-1]=%02X, array[-2]=%02X, array[-3]=%02X, array[-4]=%02X'
70     call   _printf
71     add     esp, 20
72     xor    eax, eax
73     mov    esp, ebp
74     pop    ebp
75     ret    0
76 _main  ENDP

```

Donc nous avons le tableau `array[]` de dix éléments, rempli avec les octets 0...9.

Puis nous avons le pointeur `fakearray[]`, qui pointe un octet avant `array[]`.

`fakearray[1]` pointe exactement sur `array[0]`. Mais nous sommes toujours curieux, qu'y a-t-il avant `array[]`? Nous avons ajouté `random_value` avant `array[]` et l'avons défini à `0x11223344`. Le compilateur sans optimisation a alloué les variables dans l'ordre dans lequel elles sont déclarées, donc oui, la valeur 32-bit `random_value` est juste avant le tableau.

Nous le lançons, et:

```

first element 0
second element 1
last element 9
array[-1]=11, array[-2]=22, array[-3]=33, array[-4]=44

```

Voici le fragment de pile que nous avons copier/coller depuis la fenêtre de pile d'OlyDbg (avec les commentaires ajoutés par l'auteur) :

Listing 3.123 : MSVC 2010 sans optimisation

Pile du CPU	
Address	Value
001DFBCC	/001DFBD3 ; pointeur fakearray
001DFBD0	11223344 ; random_value
001DFBD4	03020100 ; 4 octets de array[]
001DFBD8	07060504 ; 4 octets de array[]
001DFBDC	00CB0908 ; reste aléatoire + 2 dernier octets de array[]
001DFBE0	0000000A ; dernière valeur de i après la fin de la boucle
001DFBE4	001DFC2C ; valeur de EBP sauvee
001DFBE8	\00CB129D ; Adresse de Retour

Le pointeur sur `fakearray[]` (`0x001DFBD3`) est en effet l'adresse de `array[]` dans la pile (`0x001DFBD4`), mais moins 1 octet.

C'est un truc très astucieux et douteux. Personne ne devrait l'utiliser dans du code de production mais comme démonstration, ça joue parfaitement son rôle.

## 3.23 Plus loin avec les pointeurs

The way C handles pointers, for example, was a brilliant innovation; it solved a lot of problems that we had before in data structuring and made the programs look good afterwards.

Donald Knuth, interview (1993)

Pour ceux qui veulent se casser la tête à comprendre les pointeurs C/C++, voici plus d'exemples. Certains d'entre eux sont bizarres et ne servent qu'à des fins de démonstration: utilisez-les en production uniquement si vous savez vraiment ce que vous faites.

### 3.23.1 Travailler avec des adresses au lieu de pointeurs

Un pointeur est juste une adresse en mémoire. Mais pourquoi écrivons-nous `char* string` au lieu de quelque chose comme `address string`? La variable pointeur est fournie avec un type de la valeur sur laquelle le pointeur pointe. Donc le compilateur est capable de détecter des bugs de type de données lors de la compilation.

Pour être pédant, les types de données des langages de programmation ne servent qu'à prévenir des bugs et à l'auto-documentation. Il est possible de n'utiliser que deux types de données, comme `int` (ou `int64_t`) et l'octet—ce sont les seuls types disponibles aux programmeurs en langage d'assemblage. Mais c'est une tâche extrêmement difficile d'écrire des programmes en assembleur pratique et sans bugs méchants. La plus petite typo peut conduire à un bug difficile-à-trouver.

L'information sur le type de données est absente d'un code compilé (et c'est l'un des problèmes majeurs pour les dé-compilateurs), et je peux le prouver.

Ceci est ce qu'un programmeur C/C++ peut écrire:

```
#include <stdio.h>
#include <stdint.h>

void print_string (char *s)
{
    printf ("(address: 0x%llx)\n", s);
    printf ("%s\n", s);
};

int main()
{
    char *s="Hello, world!";

    print_string (s);
};
```

Ceci est ce que je peux écrire:

```
#include <stdio.h>
#include <stdint.h>

void print_string (uint64_t address)
{
    printf ("(address: 0x%llx)\n", address);
    puts ((char*)address);
};

int main()
{
    char *s="Hello, world!";

    print_string ((uint64_t)s);
};
```

J'utilise *uint64\_t* car j'ai effectué cet exemple sur Linux x64. *int* fonctionnerait pour des OS-32-bit. D'abord, un pointeur sur un caractère (la toute première chaîne de bienvenu) est casté en *uint64\_t*, puis passé plus loin. La fonction `print_string()` re-caste la valeur *uint64\_t* en un pointeur sur un caractère.

Ce qui est intéressant, c'est que GCC 4.8.4 produit une sortie assembleur identique pour les deux versions:

```
gcc 1.c -S -masm=intel -O3 -fno-inline
```

```
.LC0:
    .string "(address: 0x%llx)\n"
print_string:
    push    rbx
    mov     rdx, rdi
    mov     rbx, rdi
    mov     esi, OFFSET FLAT:.LC0
    mov     edi, 1
```

```

        xor     eax, eax
        call   __printf_chk
        mov    rdi, rbx
        pop    rbx
        jmp    puts
.LC1:
        .string "Hello, world!"
main:
        sub    rsp, 8
        mov    edi, OFFSET FLAT:.LC1
        call   print_string
        add    rsp, 8
        ret

```

(j'ai supprimé toutes les directives non significatives de GCC.)

J'ai aussi essayé différents utilitaires UNIX de *diff* et ils ne montrent aucune différence.

Continuons à abuser massivement des traditions de programmation de C/C++. On pourrait écrire ceci:

```

#include <stdio.h>
#include <stdint.h>

uint8_t load_byte_at_address (uint8_t* address)
{
    return *address;
    //this is also possible: return address[0];
};

void print_string (char *s)
{
    char* current_address=s;
    while (1)
    {
        char current_char=load_byte_at_address(current_address);
        if (current_char==0)
            break;
        printf ("%c", current_char);
        current_address++;
    };
};

int main()
{
    char *s="Hello, world!";

    print_string (s);
};

```

Ça pourrait être récrit comme ceci:

```

#include <stdio.h>

```

```

#include <stdint.h>

uint8_t load_byte_at_address (uint64_t address)
{
    return *(uint8_t*)address;
};

void print_string (uint64_t address)
{
    uint64_t current_address=address;
    while (1)
    {
        char current_char=load_byte_at_address(current_address);
        if (current_char==0)
            break;
        printf ("%c", current_char);
        current_address++;
    };
};

int main()
{
    char *s="Hello, world!";

    print_string ((uint64_t)s);
};

```

Les deux codes source donnent la même sortie assembleur:

```
gcc 1.c -S -masm=intel -O3 -fno-inline
```

```

load_byte_at_address:
    movzx    eax, BYTE PTR [rdi]
    ret
print_string:
.LFB15:
    push    rbx
    mov     rbx, rdi
    jmp     .L4
.L7:
    movsx   edi, al
    add     rbx, 1
    call    putchar
.L4:
    mov     rdi, rbx
    call    load_byte_at_address
    test   al, al
    jne    .L7
    pop    rbx
    ret
.LC0:
    .string "Hello, world!"
main:

```

```

sub    rsp, 8
mov    edi, OFFSET FLAT:.LC0
call   print_string
add    rsp, 8
ret

```

(j'ai supprimé toutes les directives non significatives de GCC.)

Aucune différence: les pointeurs C/C++ sont essentiellement des adresses, mais fournies avec une information sur le type, afin de prévenir des erreurs possible lors de la compilation.

### 3.23.2 Passer des valeurs en tant que pointeurs; tagged unions

Voici un exemple montrant comment passer des valeurs dans des pointeurs:

```

#include <stdio.h>
#include <stdint.h>

uint64_t multiply1 (uint64_t a, uint64_t b)
{
    return a*b;
};

uint64_t* multiply2 (uint64_t *a, uint64_t *b)
{
    return (uint64_t*)((uint64_t)a*(uint64_t)b);
};

int main()
{
    printf ("%d\n", multiply1(123, 456));
    printf ("%d\n", (uint64_t)multiply2((uint64_t*)123, (uint64_t*)456));
};

```

Il fonctionne sans problème et GCC 4.8.4 compile les fonctions multiply1() et multiply2() de manière identique!

```

multiply1:
    mov    rax, rdi
    imul  rax, rsi
    ret

multiply2:
    mov    rax, rdi
    imul  rax, rsi
    ret

```

Tant que vous ne déréférenciez pas le pointeur (autrement dit, que vous ne lisez aucune donnée depuis l'adresse stockée dans le pointeur), tout se passera bien.

Un pointeur est une variable qui peut stocker n'importe quoi, comme une variable usuelle.

L'instruction de multiplication signée (IMUL) est utilisée ici au lieu de la non-signée (MUL), lisez-en plus à ce sujet ici: [11.1 on page 1287](#).

À propos, il y a une astuce très connue pour abuser des pointeurs appelée *tagged pointers*. En gros, si tous vos pointeurs pointent sur des blocs de mémoire de taille, disons, 16 octets (ou qu'ils sont toujours alignés sur une limite de 16-octet), les 4 bits les plus bas du pointeur sont toujours zéro et cet espace peut être utilisé d'une certaine façon. C'est très répandu dans les compilateurs et interpréteurs LISP. Ils stockent le type de cell/objet dans ces bits inutilisés, ceci peut économiser un peu de mémoire. Encore mieux, vous pouvez évaluer le type de cell/objet en utilisant seulement le pointeur, sans accès supplémentaire à la mémoire. En lire plus à ce sujet: [Dennis Yurichev, *C/C++ programming language notes 1.3*].

### 3.23.3 Abus de pointeurs dans le noyau Windows

La section ressource d'un exécutable PE dans les OS Windows est une section contenant des images, des icônes, des chaînes, etc. Les premières versions de Windows permettaient seulement d'adresser les ressources par ID, mais Microsoft a ajouté un moyen de les adresser en utilisant des chaînes.

Donc, il doit être alors possible de passer un ID ou une chaîne à la fonction Elle est déclarée comme ceci: [FindResource\(\)](#).

```
HRSRC WINAPI FindResource(
    _In_opt_ HMODULE hModule,
    _In_     LPCTSTR lpName,
    _In_     LPCTSTR lpType
);
```

*lpName* et *lpType* ont un type *char\** ou *wchar\**, et lorsque quelqu'un veut encore passer un ID, il doit utiliser la macro [MAKEINTRESOURCE](#), comme ceci:

```
result = FindResource(..., MAKEINTRESOURCE(1234), ...);
```

C'est un fait intéressant que [MAKEINTRESOURCE](#) est juste un casting d'entier vers un pointeur. Dans MSVC 2013, dans le fichier *Microsoft SDKs\Windows\v7.1A\Include\Ks.h* nous pouvons voir ceci:

```
...

#if (!defined( MAKEINTRESOURCE ))
#define MAKEINTRESOURCE( res ) ((ULONG_PTR) (USHORT) res)
#endif

...
```

Ça semble fou. Regardons dans l'ancien code source de Windows NT4 qui avait fuité. Dans *private/windows/base/client/module.c* nous pouvons trouver le source code de [FindResource\(\)](#) :



```

HRSRC
FindResourceA(
    HMODULE hModule,
    LPCSTR lpName,
    LPCSTR lpType
)
...
{
    NTSTATUS Status;
    ULONG IdPath[ 3 ];
    PVOID p;

    IdPath[ 0 ] = 0;
    IdPath[ 1 ] = 0;
    try {
        if ((IdPath[ 0 ] = BaseDllMapResourceIdA( lpType )) == -1) {
            Status = STATUS_INVALID_PARAMETER;
        }
        else
            if ((IdPath[ 1 ] = BaseDllMapResourceIdA( lpName )) == -1) {
                Status = STATUS_INVALID_PARAMETER;
            }
    }
    ...
}

```

Continuons avec *BaseDllMapResourceIdA()* dans le même fichier source:

```

ULONG
BaseDllMapResourceIdA(
    LPCSTR lpId
)
{
    NTSTATUS Status;
    ULONG Id;
    UNICODE_STRING UnicodeString;
    ANSI_STRING AnsiString;
    PWSTR s;

    try {
        if ((ULONG)lpId & LDR_RESOURCE_ID_NAME_MASK) {
            if (*lpId == '#') {
                Status = RtlCharToInteger( lpId+1, 10, &Id );
                if (!NT_SUCCESS( Status ) || Id & LDR_RESOURCE_ID_NAME_MASK)
                    if (NT_SUCCESS( Status )) {
                        Status = STATUS_INVALID_PARAMETER;
                    }
                BaseSetLastNTErrror( Status );
                Id = (ULONG)-1;
            }
        }
        else {
            RtlInitAnsiString( &AnsiString, lpId );
        }
    }
}

```

```

        Status = RtlAnsiStringToUnicodeString( &UnicodeString,
                                                &AnsiString,
                                                TRUE
                                                );

        if (!NT_SUCCESS( Status )){
            BaseSetLastNTErrror( Status );
            Id = (ULONG)-1;
        }
        else {
            s = UnicodeString.Buffer;
            while (*s != UNICODE_NULL) {
                *s = RtlUppcaseUnicodeChar( *s );
                s++;
            }

            Id = (ULONG)UnicodeString.Buffer;
        }
    }
}
else {
    Id = (ULONG)lpId;
}
}
except (EXCEPTION_EXECUTE_HANDLER) {
    BaseSetLastNTErrror( GetExceptionCode() );
    Id = (ULONG)-1;
}
return Id;
}

```

*lpId* est ANDé avec *LDR\_RESOURCE\_ID\_NAME\_MASK*.  
Que nous pouvons trouver dans *public/sdk/inc/ntldr.h* :

```

...
#define LDR_RESOURCE_ID_NAME_MASK 0xFFFF0000
...

```

Donc *lpId* est ANDé avec *0xFFFF0000* et si des bits sont encore présents dans la partie 16-bit basse, la première partie de la fonction est exécutée (*lpId* est traité comme une adresse de chaîne). Autrement—la seconde moitié (*lpId* est traitée comme une valeur 16-bit).

Encore, ce code peut être trouvé dans le fichier *kernel32.dll* de Windows 7:

```

....
.text:0000000078D24510 ;
      __int64 __fastcall BaseDllMapResourceIdA(PCSZ SourceString)
| .text:0000000078D24510 BaseDllMapResourceIdA proc near          ; CODE XREF:
|   FindResourceExA+34
| .text:0000000078D24510 ;
|   FindResourceExA+4B

```

```

.text:0000000078D24510
.text:0000000078D24510 var_38          = qword ptr -38h
.text:0000000078D24510 var_30          = qword ptr -30h
.text:0000000078D24510 var_28          = _UNICODE_STRING ptr -28h
.text:0000000078D24510 DestinationString= _STRING ptr -18h
.text:0000000078D24510 arg_8           = dword ptr  10h
.text:0000000078D24510
.text:0000000078D24510 ; FUNCTION CHUNK AT .text:0000000078D42FB4 SIZE
000000D5 BYTES
.text:0000000078D24510
.text:0000000078D24510          push   rbx
.text:0000000078D24512          sub    rsp, 50h
.text:0000000078D24516          cmp    rcx, 10000h
.text:0000000078D2451D          jnb   loc_78D42FB4
.text:0000000078D24523          mov   [rsp+58h+var_38], rcx
.text:0000000078D24528          jmp   short $+2
.text:0000000078D2452A ;
-----
.text:0000000078D2452A
.text:0000000078D2452A loc_78D2452A:          ; CODE XREF:
BaseDllMapResourceIdA+I8
.text:0000000078D2452A          ;
BaseDllMapResourceIdA+1EAD0
.text:0000000078D2452A          jmp   short $+2
.text:0000000078D2452C ;
-----
.text:0000000078D2452C
.text:0000000078D2452C loc_78D2452C:          ;
CODE XREF: BaseDllMapResourceIdA:loc_78D2452A
.text:0000000078D2452C          ;
BaseDllMapResourceIdA+1EB74
.text:0000000078D2452C          mov   rax, rcx
.text:0000000078D2452F          add   rsp, 50h
.text:0000000078D24533          pop   rbx
.text:0000000078D24534          retn
.text:0000000078D24534 ;
-----
.text:0000000078D24535          align 20h
.text:0000000078D24535 BaseDllMapResourceIdA endp
....

.text:0000000078D42FB4 loc_78D42FB4:          ; CODE XREF:
BaseDllMapResourceIdA+D
.text:0000000078D42FB4          cmp   byte ptr [rcx], '#'
.text:0000000078D42FB7          jnz   short loc_78D43005
.text:0000000078D42FB9          inc   rcx
.text:0000000078D42FBC          lea   r8, [rsp+58h+arg_8]
.text:0000000078D42FC1          mov   edx, 0Ah
.text:0000000078D42FC6          call cs:__imp_RtlCharToInteger
.text:0000000078D42FCC          mov   ecx, [rsp+58h+arg_8]
.text:0000000078D42FD0          mov   [rsp+58h+var_38], rcx
.text:0000000078D42FD5          test  eax, eax
.text:0000000078D42FD7          js    short loc_78D42FE6
.text:0000000078D42FD9          test  rcx, 0FFFFFFFFFFFFFF0000h
.text:0000000078D42FE0          jz    loc_78D2452A

```

....

Si la valeur du pointeur en entrée est plus grande que 0x10000, un saut au traitement de chaînes se produit. Autrement, la valeur en entrée du *lpId* est renvoyée telle quelle. Le masque 0xFFFF0000 n'est plus utilisé ici, car ceci est du code 64-bit, mais encore, 0xFFFFFFFF0000 pourrait fonctionner ici.

Le lecteur attentif pourrait demander ce qui se passe si l'adresse de la chaîne en entrée est plus petite que 0x10000? Ce code se base sur le fait que dans Windows, il n'y a rien aux adresses en dessous de 0x10000, au moins en Win32 realm.

Raymond Chen [écrit](#) à propos de ceci:

How does MAKEINTRESOURCE work? It just stashes the integer in the bottom 16 bits of a pointer, leaving the upper bits zero. This relies on the convention that the first 64KB of address space is never mapped to valid memory, a convention that is enforced starting in Windows 7.

En quelques mots, ceci est un sale hack et probablement qu'il ne devrait être utilisé qu'en cas de réelle nécessité. Peut-être que la fonction *FindResource()* avait un type *SHORT* pour ses arguments, et puis Microsoft a ajouté un moyen de passer des chaînes ici, mais que le code ancien devait toujours être supporté.

Maintenant, voici un exemple distillé:

```
#include <stdio.h>
#include <stdint.h>

void f(char* a)
{
    if (((uint64_t)a)>0x10000)
        printf ("Pointer to string has been passed: %s\n", a);
    else
        printf ("16-bit value has been passed: %d\n", (uint64_t)a);
};

int main()
{
    f("Hello!"); // pass string
    f((char*)1234); // pass 16-bit value
};
```

Ça fonctionne!

### Abus de pointeurs dans le noyau Linux

Comme ça a déjà été pointé dans des [commentaires sur Hacker News](#), le noyau Linux comporte aussi des choses comme ça.

Par exemple, cette fonction peut renvoyer un code erreur ou un pointeur:

```

struct kernfs_node *kernfs_create_link(struct kernfs_node *parent,
                                       const char *name,
                                       struct kernfs_node *target)
{
    struct kernfs_node *kn;
    int error;

    kn = kernfs_new_node(parent, name, S_IFLNK|S_IRWXUGO, KERNFS_LINK);
    if (!kn)
        return ERR_PTR(-ENOMEM);

    if (kernfs_ns_enabled(parent))
        kn->ns = target->ns;
    kn->symlink.target_kn = target;
    kernfs_get(target);    /* ref owned by symlink */

    error = kernfs_add_one(kn);
    if (!error)
        return kn;

    kernfs_put(kn);
    return ERR_PTR(error);
}

```

( <https://github.com/torvalds/linux/blob/fceef393a538134f03b778c5d2519e670269342f/fs/kernfs/symlink.c#L25> )

`ERR_PTR` est une macro pour caster un entier en un pointeur:

```

static inline void * __must_check ERR_PTR(long error)
{
    return (void *) error;
}

```

( <https://github.com/torvalds/linux/blob/61d0b5a4b2777dcf5daef245e212b3c1fa8091ca/tools/virtio/linux/err.h> )

Ce fichier d'en-tête contient aussi une macro d'aide pour distinguer un code d'erreur d'un pointeur:

```

#define IS_ERR_VALUE(x) unlikely((x) >= (unsigned long)-MAX_ERRNO)

```

Ceci signifie que les codes erreurs sont les "pointeurs" qui sont très proche de -1, et, heureusement, il n'y a rien dans la mémoire du noyau à des adresses comme 0xFFFFFFFFFFFFFFFF, 0xFFFFFFFFFFFFFFFE, 0xFFFFFFFFFFFFFFFD, etc.

Une méthode bien plus répandue est de renvoyer `NULL` en cas d'erreur et de passer le code d'erreur par un argument supplémentaire. Les auteurs du noyau Linux ne font pas ça, mais quiconque veut utiliser ces fonctions doit toujours garder en mémoire que le pointeur renvoyé doit toujours être testé avec `IS_ERR_VALUE` avant d'être déréférencé.

Par exemple:

```

fman->cam_offset = fman_muram_alloc(fman->muram, fman->cam_size);
if (IS_ERR_VALUE(fman->cam_offset)) {
    dev_err(fman->dev, "%s: MURAM alloc for DMA CAM failed\n",
            __func__);
    return -ENOMEM;
}

```

( <https://github.com/torvalds/linux/blob/aa00edc1287a693eadc7bc67a3d73555d969b35d/drivers/net/ethernet/freescale/fman/fman.c#L826> )

### Abus de pointeurs dans l'espace utilisateur UNIX

La fonction `mmap()` renvoie `-1` en cas d'erreur (ou `MAP_FAILED`, qui vaut `-1`). Certaines personnes disent que `mmap()` peut mapper une zone mémoire à l'adresse zéro dans de rares situations, donc elle ne peut pas utiliser `0` ou `NULL` comme code d'erreur.

### 3.23.4 Pointeurs nuls

#### “Null pointer assignment” erreur du temps de MS-DOS

Des anciens peuvent se souvenir d'un message d'erreur bizarre du temps de MS-DOS: “Null pointer assignment”. Qu'est-ce que ça signifie?

Il n'est pas possible d'écrire à l'adresse mémoire zéro avec les OSs \*NIX et Windows, mais il est possible de le faire avec MS-DOS, à cause de l'absence de protection de la mémoire.

Donc, j'ai sorti mon ancien Turbo C++ 3.0 (qui fût renommé plus tard en Borland C++) d'avant les années 1990s et essayé de compiler ceci:

```

#include <stdio.h>

int main()
{
    int *ptr=NULL;
    *ptr=1234;
    printf ("Now let's read at NULL\n");
    printf ("%d\n", *ptr);
};

```

C'est difficile à croire, mais ça fonctionne, sans erreur jusqu'à la sortie, toutefois:

Listing 3.124 : Ancient Turbo C 3.0

```

C:\TC30\BIN\1
Now let's read at NULL
1234
Null pointer assignment
C:\TC30\BIN>_

```

Plongeons un peu plus profondément dans le code du CRT de Borland C++ 3.1, fichier *c0.asm* :

```

; _checknull()    check for null pointer zapping copyright message
...

; Check for null pointers before exit

__checknull      PROC    DIST
                  PUBLIC  __checknull

IF              LDATA EQ false
  IFNDEF      __TINY__
                push    si
                push    di
                mov     es, cs:DGROUP@@
                xor     ax, ax
                mov     si, ax
                mov     cx, lgth_CopyRight
ComputeChecksum label near
                add     al, es:[si]
                adc     ah, 0
                inc     si
                loop   ComputeChecksum
                sub     ax, CheckSum
                jz     @@SumOK
                mov     cx, lgth_NullCheck
                mov     dx, offset DGROUP: NullCheck
                call   ErrorDisplay
@@SumOK:        pop     di
                pop     si
                ENDIF
ENDIF

_DATA           SEGMENT

; Magic symbol used by the debug info to locate the data segment
                public DATASEG@
DATASEG@       label byte

; The Copyright string must NOT be moved or changed without
; changing the null pointer check logic

CopyRight      db      4 dup(0)
                db      'Borland C++ - Copyright 1991 Borland Intl.',0
lgth_CopyRight equ    $ - CopyRight

IF              LDATA EQ false
  IFNDEF      __TINY__
                equ     CheckSum, 00D5Ch
                db      'Null pointer assignment', 13, 10
                equ     lgth_NullCheck, $ - NullCheck
ENDIF

```

```
ENDIF
```

```
...
```

Le modèle de mémoire de MS-DOS était vraiment bizarre ([11.7 on page 1297](#)) et ne vaut probablement pas la peine de s’y plonger, à moins d’être fan de rétro-computing ou de rétro-gaming. Une chose que nous devons garder à l’esprit est que le segment de mémoire (segment de données inclus) dans MS-DOS, est un segment de mémoire dans lequel du code ou des données sont stockés, mais contrairement au OSs “sé-rieux”, il commence à l’adresse 0.

Et dans le CRT de Borland C++, le segment de données commence avec 4 octets à zéro puis la chaîne de copyright “Borland C++ - Copyright 1991 Borland Intl.”. L’intégrité des 4 octets à zéro et de la chaîne de texte est vérifiée en sortant, et s’ils sont corrompus, le message d’erreur est affiché.

Mais pourquoi? Écrire à l’adresse zéro est une erreur courante en C/C++, et si vous faites cela sur \*NIX ou Windows, votre application va planter. MS-DOS n’a pas de protection de la mémoire, donc le CRT doit vérifier ceci post-factum et le signaler à la sortie. Si vous voyez ce message, ceci signifie que votre programme à un certain point, a écrit à l’adresse 0.

Notre programme le fait. Et ceci est pourquoi le nombre 1234 a été lu correctement: car il a été écrit à la place des 4 premiers octets à zéro. La somme de contrôle est incorrecte à la sortie (car le nombre y a été laissé), donc le message a été affiché.

Ai-je raison? J’ai réécrit le programme pour vérifier mes suppositions:

```
#include <stdio.h>

int main()
{
    int *ptr=NULL;
    *ptr=1234;
    printf ("Now let's read at NULL\n");
    printf ("%d\n", *ptr);
    *ptr=0; // psst, cover our tracks!
};
```

Ce programme s’exécute sans message d’erreur à la sortie.

Une telle méthode pour avertir en cas d’assignation du pointeur nul est pertinente pour MS-DOS, peut-être qu’elle peut encore être utilisée de nos jours avec des MCUs à bas coût sans protection de la mémoire et/ou MMU<sup>37</sup>.

### Pourquoi voudrait-on écrire à l’adresse 0?

Mais pourquoi un programmeur sain d’esprit écrirait du code écrivant quelque chose à l’adresse 0? Ça peut être fait accidentellement: par exemple, un pointeur doit être initialisé au bloc de mémoire nouvellement alloué et ensuite passé à quelque fonction qui renvoie des données à travers un pointeur.

<sup>37</sup>Memory Management Unit



```
int *ptr=NULL;

\dots nous avons oublié d'allouer la mémoire et d'initialiser ptr

strcpy (ptr, buf); // strcpy() termine silencieusement car MS-DOS n'a pas de
protection de la mémoire
```

Encore pire:

```
int *ptr=malloc(1000);

\dots nous avons oublié de vérifier si la mémoire a réellement été allouée:↵
  ↳ c'est MS-DOS après tout et les ordinateurs ont une petite quantité ↵
  ↳ de RAM,
\dots et être à court de RAM était très courant.
\dost si malloc() a renvoyé NULL, ptr sera aussi NULL.

strcpy (ptr, buf); // strcpy() termine silencieusement car MS-DOS n'a pas ↵
  ↳ de protection de la mémoire
```

## Écrire sciemment à l'adresse 0

Voici un exemple tiré de [dmalloc<sup>38</sup>](#), une façon portable de générer un core dump, si les autres moyens ne sont pas disponibles:

### 3.4 Generating a Core File on Errors

```
=====

If the `error-abort' debug token has been enabled, when the library
detects any problems with the heap memory, it will immediately attempt
to dump a core file. *Note Debug Tokens::. Core files are a complete
copy of the program and it's state and can be used by a debugger to see
specifically what is going on when the error occurred. *Note Using
With a Debugger::. By default, the low, medium, and high arguments to
the library utility enable the `error-abort' token. You can disable
this feature by entering `dmalloc -m error-abort' (-m for minus) to
remove the `error-abort' token and your program will just log errors
and continue. You can also use the `error-dump' token which tries to
dump core when it sees an error but still continue running. *Note
Debug Tokens::.
```

When a program dumps core, the system writes the program and all of
its memory to a file on disk usually named `core'. If your program is
called `foo' then your system may dump core as `foo.core'. If you are
not getting a `core' file, make sure that your program has not changed
to a new directory meaning that it may have written the core file in a
different location. Also insure that your program has write privileges
over the directory that it is in otherwise it will not be able to dump
a core file. Core dumps are often security problems since they contain
all program memory so systems often block their being produced. You

<sup>38</sup><http://dmalloc.com/>

will want to check your user and system's core dump size ulimit settings.

The library by default uses the `abort` function to dump core which may or may not work depending on your operating system. If the following program does not dump core then this may be the problem. See `KILL_PROCESS` definition in `settings.dist`.

```
main()
{
    abort();
}
```

If `abort` does work then you may want to try the following setting in `settings.dist`. This code tries to generate a segmentation fault by dereferencing a `NULL` pointer.

```
#define KILL_PROCESS    { int *_int_p = 0L; *_int_p = 1; }
```

## NULL en C/C++

NULL en C/C++ est juste une macro qui est souvent définie comme ceci:

```
#define NULL ((void*)0)
```

( [fichier libio.h](#) )

`void*` est un type de données reflétant le fait que c'est un pointeur, mais sur une valeur d'un type de données inconnu (`void`).

NULL est usuellement utilisé pour montrer l'absence d'un objet. Par exemple, vous avez une liste simplement chaînée, et chaque nœud a une valeur (ou un pointeur sur une valeur) et un pointeur *next*. Pour montrer qu'il n'y a pas de nœud suivant, 0 est stocké dans le champ *next*. (D'autres solutions sont pires.) Peut-être pourriez-vous avoir un environnement fou où vous devriez allouer un bloc de mémoire à l'adresse zéro. Comment indiqueriez-vous l'absence de nœud suivant? Avec une sorte de *magic number*? Peut-être -1? Ou peut-être avec un bit additionnel?

Nous trouvons ceci dans Wikipédia:

In fact, quite contrary to the zero page's original preferential use, some modern operating systems such as FreeBSD, Linux and Microsoft Windows[2] actually make the zero page inaccessible to trap uses of NULL pointers.

( [https://en.wikipedia.org/wiki/Zero\\_page](https://en.wikipedia.org/wiki/Zero_page) )

## Pointeur nul à une fonction

Il est possible d'appeler une fonction avec son adresse. Par exemple, je compile ceci avec MSVC 2010 et le lance dans Windows 7:

```
#include <windows.h>
#include <stdio.h>

int main()
{
    printf ("0x%x\n", &MessageBoxA);
};
```

Le résultat est `0x7578feae` et ne change pas après plusieurs lancements, car `user32.dll` (où la fonction `MessageBoxA` se trouve) est toujours chargée à la même adresse. Et aussi car [ASLR](#)<sup>39</sup> n'est pas activé (le résultat serait différent à chaque exécution dans ce cas).

Appelons `MessageBoxA()` par son adresse:

```
#include <windows.h>
#include <stdio.h>

typedef int (*msgboxtype)(HWND hWnd, LPCTSTR lpText, LPCTSTR lpCaption,
    ↵ UINT uType);

int main()
{
    msgboxtype msgboxaddr=0x7578feae;

    // force to load DLL into process memory,
    // since our code doesn't use any function from user32.dll,
    // and DLL is not imported
    LoadLibrary ("user32.dll");

    msgboxaddr(NULL, "Hello, world!", "hello", MB_OK);
};
```

Bizarre, mais ça fonctionne avec Windows 7 x86.

Ceci est communément utilisé dans les shellcodes, car il est difficile d'y appeler des fonctions DLL par leur nom. Et [ASLR](#) est une contre-mesure.

Maintenant, ce qui est vraiment bizarre, quelques programmeurs C embarqué peuvent être familiers avec un code comme ceci:

```
int reset()
{
    void (*foo)(void) = 0;
    foo();
};
```

Qui voudrait appeler une fonction à l'adresse 0? Ceci est un moyen portable de sauter à l'adresse zéro. De nombreux micro-contrôleurs à bas coût n'ont pas de protection mémoire ou de [MMU](#) et après un reset, ils commencent à exécuter le code à l'adresse 0, où une sorte de code d'initialisation est stocké. Donc sauter à

<sup>39</sup>Address Space Layout Randomization

l'adresse 0 est un moyen de se réinitialiser. On pourrait utiliser de l'assembleur inline, mais si ce n'est pas possible, cette méthode portable est utilisable.

Ça compile même correctement avec mon GCC 4.8.4 sur Linux x64:

```
reset:
    sub    rsp, 8
    xor    eax, eax
    call   rax
    add    rsp, 8
    ret
```

Le fait que le pointeur de pile soit décalé n'est pas un problème: le code d'initialisation dans les micro-contrôleurs ignorent en général les registres et l'état de la RAM et démarrent from scratch.

Et bien sûr, ce code planterait sur \*NIX ou Windows à cause de la protection mémoire, et même sans la protection mémoire, il n'y a pas de code à l'adresse 0.

GCC possède même des extensions non-standard, permettant de sauter à une adresse spécifique plutôt qu'un appel à une fonction ici: <http://gcc.gnu.org/onlinedocs/gcc/Labels-as-Values.html>.

### 3.23.5 Tableaux comme argument de fonction

On peut se demander quelle est la différence entre déclarer le type d'un argument de fonction en tant que tableau et en tant que pointeur?

Il semble qu'il n'y ai pas du tout de différence:

```
void write_something1(int a[16])
{
    a[5]=0;
};

void write_something2(int *a)
{
    a[5]=0;
};

int f()
{
    int a[16];
    write_something1(a);
    write_something2(a);
};
```

GCC 4.8.4 avec optimisation :

```
write_something1:
    mov    DWORD PTR [rdi+20], 0
    ret

write_something2:
```

```
mov    DWORD PTR [rdi+20], 0
ret
```

Mais vous pouvez toujours déclarer un tableau au lieu d'un pointeur à des fins d'auto-documentation, si la taille du tableau est toujours fixée. Et peut-être, des outils d'analyse statique seraient capable de vous avertir d'un possible débordement de tampon. Ou est-ce possible avec des outils aujourd'hui?

Certaines personnes, incluant Linux Torvalds, critiquent cette possibilité de C/C++ : <https://lkml.org/lkml/2015/9/3/428>.

Le standard C99 a aussi le mot-clef *static* [ISO/IEC 9899:TC3 (C C99 standard), (2007) 6.7.5.3] :

If the keyword *static* also appears within the [ and ] of the array type derivation, then for each call to the function, the value of the corresponding actual argument shall provide access to the first element of an array with at least as many elements as specified by the size expression.

Si le mot-clef *static* apparaît entre les [ et ] du tableau de dérivation de type, alors pour chaque appel à la fonction,

### 3.23.6 Pointeur sur une fonction

Un nom de fonction en C/C++ sans parenthèses, comme "printf" est un pointeur sur une fonction du type *void (\*)()*. Essayons de lire le contenu de la fonction et de la patcher:

```
#include <memory.h>
#include <stdio.h>

void print_something ()
{
    printf ("we are in %s()\n", __FUNCTION__);
};

int main()
{
    print_something();
    printf ("first 3 bytes: %x %x %x...\n",
           *(unsigned char*)print_something,
           *((unsigned char*)print_something+1),
           *((unsigned char*)print_something+2));

    *(unsigned char*)print_something=0xC3; // RET's opcode
    printf ("going to call patched print_something():\n");
    print_something();
    printf ("it must exit at this point\n");
};
```

Ça dit que les 3 premiers octets de la fonction sont 55 89 e5. En effet, ce sont les opcodes des instructions PUSH EBP et MOV EBP, ESP (se sont des opcodes x86). Mais alors notre programme plante, car la section *text* est en lecture seule.

Nous pouvons recompiler notre exemple et rendre la section *text* modifiable <sup>40</sup> :

```
gcc --static -g -Wl,--omagic -o example example.c
```

Ça fonctionne!

```
we are in print_something()
first 3 bytes: 55 89 e5...
going to call patched print_something():
it must exit at this point
```

### 3.23.7 Pointeur sur une fonction: protection contre la copie

Un pirate de logiciel peut trouver une fonction qui vérifie la protection et renvoie *vrai* ou *faux*.

Peut-on vérifier son intégrité? Il s'avère que cela peut être fait facilement.

D'après objdump, les 3 premiers octets de `check_protection()` sont 0x55 0x89 0xE5 (compte tenu du fait qu'il s'agit de GCC sans optimisation) :

```
#include <stdlib.h>
#include <stdio.h>

int check_protection()
{
    // do something
    return 0;
    // or return 1;
};

int main()
{
    if (check_protection()==0)
    {
        printf ("no protection installed\n");
        exit(0);
    };

    // ...and then, at some very important point...
    if (((unsigned char*)check_protection)+0) != 0x55)
    {
        printf ("1st byte has been altered\n");
        // do something mean, add watermark, etc
    };
    if (((unsigned char*)check_protection)+1) != 0x89)
    {
        printf ("2nd byte has been altered\n");
    };
}
```

<sup>40</sup><http://stackoverflow.com/questions/27581279/make-text-segment-writable-elf>

```

        // do something mean, add watermark, etc
    };
    if (((unsigned char*)check_protection)+2) != 0xe5)
    {
        printf ("3rd byte has been altered\n");
        // do something mean, add watermark, etc
    };
};

```

```

0000054d <check_protection>:
54d: 55          push   %ebp
54e: 89 e5      mov    %esp,%ebp
550: e8 b7 00 00 00    call  60c <__x86.get_pc_thunk.ax>
555: 05 7f 1a 00 00    add   $0x1a7f,%eax
55a: b8 00 00 00 00    mov   $0x0,%eax
55f: 5d        pop   %ebp
560: c3        ret

```

Si quelqu'un patchait `check_protection()`, votre programme peut faire quelque chose de méchant, peut-être se terminer brusquement. ([tracer](#) possède l'option `BPMx` pour ça.)

### 3.23.8 Pointeur sur une fonction: un bogue courant (ou une typo)

Un bogue/une typo notoire:

```

int expired()
{
    // check license key, current date/time, etc
};

int main()
{
    if (expired) // must be expired() here
    {
        print ("expired\n");
        exit(0);
    }
    else
    {
        // do something
    };
};

```

Puisque le nom de la fonction seul est interprété comme un pointeur sur une fonction, ou une adresse, la déclaration `if(function_name)` est comme `if(true)`.

Malheureusement, un compilateur C/C++ ne va pas générer d'avertissement.

### 3.23.9 Pointeur comme un identificateur d'objet

Tant le langage assembleur que le C n'ont pas de fonctionnalité **POO**, mais il est possible d'écrire du code dans un style **POO** (il suffit de traiter une structure comme un objet).

Il est intéressant que, parfois, un pointeur sur un objet (ou son adresse) soit appelé comme ID (dans le sens de cacher/encapsuler des données).

Par exemple, `LoadLibrary()`, d'après [MSDN](#)<sup>41</sup>, renvoie une "handle to the module"<sup>42</sup>. Puis, vous passez ce "handle" à une autre fonction comme `GetProcAddress()`. Mais en fait, `LoadLibrary()` renvoie un pointeur sur le fichier DLL mappé en mémoire.<sup>43</sup> Vous pouvez lire deux octets de l'adresse renvoyée par `LoadLibrary()`, et ça sera "MZ" (deux premiers octets de n'importe quel fichier .EXE/.DLL sur Windows).

Il semble que Microsoft "cache" cela, afin de fournir une meilleure compatibilité ascendante. Donc, le type de données de `HMODULE` et `HINSTANCE` a une autre signification dans Windows 16-bits.

Probablement que ceci est la raison pour laquelle `printf()` possède le modificateur "%p", qui est utilisé pour afficher des pointeurs (entier 32-bits sur une architecture 32-bits et 64-bit sur une 64-bits, etc.) au format hexadécimal. L'adresse d'une structure écrite dans des logs de debug peut aider à la retrouver dans d'autres logs.

Voici un exemple tiré du code source de SQLite:

```
...

struct Pager {
    sqlite3_vfs *pVfs;           /* OS functions to use for IO */
    u8 exclusiveMode;          /* Boolean. True if locking_mode==EXCLUSIVE ↵
    ↵ */
    u8 journalMode;           /* One of the PAGER_JOURNALMODE_* values */
    u8 useJournal;            /* Use a rollback journal on this file */
    u8 noSync;                /* Do not sync the journal if true */
};

....

static int pagerLockDb(Pager *pPager, int eLock){
    int rc = SQLITE_OK;

    assert( eLock==SHARED_LOCK || eLock==RESERVED_LOCK || eLock==↵
    ↵ EXCLUSIVE_LOCK );
    if( pPager->eLock<eLock || pPager->eLock==UNKNOWN_LOCK ){
        rc = sqlite3OsLock(pPager->fd, eLock);
        if( rc==SQLITE_OK && (pPager->eLock!=UNKNOWN_LOCK||eLock==↵
        ↵ EXCLUSIVE_LOCK) ){
            pPager->eLock = (u8)eLock;
            IOTRACE("LOCK %p %d\n", pPager, eLock)
        }
    }
}
```

<sup>41</sup>Microsoft Developer Network

<sup>42</sup>[https://msdn.microsoft.com/ru-ru/library/windows/desktop/ms684175\(v=vs.85\).aspx](https://msdn.microsoft.com/ru-ru/library/windows/desktop/ms684175(v=vs.85).aspx)

<sup>43</sup><https://blogs.msdn.microsoft.com/oldnewthing/20041025-00/?p=37483>



```

    }
    return rc;
}

...

PAGER_INCR(sqlite3_pager_readdb_count);
PAGER_INCR(pPager->nRead);
IOTRACE(("PGIN %p %d\n", pPager, pgno));
PAGERTRACE(("FETCH %d page %d hash(%08x)\n",
            PAGERID(pPager), pgno, pager_pagehash(pPg)));

...

```

### 3.23.10 Oracle RDBMS et un simple ramasse miette pour C/C++

Il fût un temps où j’essayais d’en apprendre plus sur Oracle RDBMS, cherchais des vulnérabilités, etc. C’est un énorme logiciel, et une fonction typique peut prendre de très larges objets imbriqués comme arguments. Et je voulais afficher ces objets, sous forme d’arbres (ou de graphes).

Je suivais aussi toutes les allocations/libérations de mémoire en interceptant les fonctions d’allocation/libération. Et lorsqu’une fonction interceptée prenait un pointeur sur un bloc de mémoire, je cherchais ce bloc dans une liste de blocs alloués. J’obtenais sa taille + un nom court du bloc (ceci est comme “tagué” dans le noyau de l’OS Windows<sup>44</sup>).

Pour un bloc donné, je peux le balayer à la recherche de mots 32-bit (sur les OS 32-bit) ou de mots 64-bit (sur les OS 64-bit). Chaque mot peut être un pointeur sur un autre bloc. Et si c’est le cas (je trouve ceci dans un autre bloc dans mes enregistrements), je peux chercher récursivement.

Et ensuite, en utilisant GraphViz, je peux générer un tel diagramme:

<sup>44</sup>Plus d’information sur les commentaires dans les blocs alloués: Dennis Yurichev, *C/C++ programming language notes* <http://yurichev.com/C-book.html>

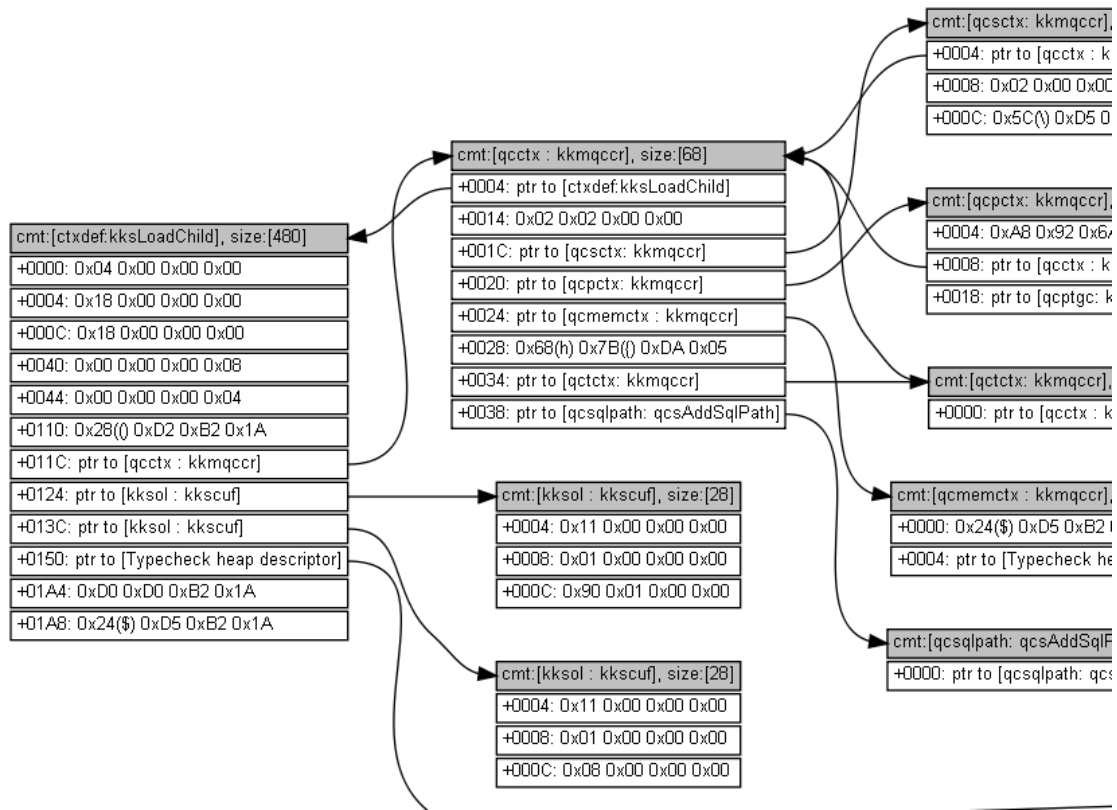

Images plus grosses: [1](#), [2](#).

Ceci est assez impressionnant, compte tenu du fait que je n'ai aucune information à propos des types de données de toutes ces structures. Mais je peux en obtenir des informations.

### Maintenant le ramasse miette pour C/C++: Boehm GC

Si vous utilisez un bloc alloué en mémoire, son adresse doit être présente quelque part, comme un pointeur dans une structure ou un tableau dans un autre bloc alloué, ou dans une structure allouée globale, ou dans une variable locale sur la pile. S'il n'y a plus de pointeur sur un bloc, vous pouvez l'appeler "orphelin", et il est une cause des fuites de mémoire.

Et c'est ce qu'un [GC<sup>45</sup>](#) fait. Il balaye tous les blocs (car il garde un œil sur tous les blocs alloués) à la recherche de pointeurs. Il est important de comprendre qu'il n'a aucune idée du type de données de tous les champs de ces structures dans le blocs—ceci est important, le **GC** n'a aucune information sur les types. Il balayage juste les blocs à la recherche de mots 32-bit ou 64-bit, et regarde s'ils peuvent être des pointeurs sur d'autres bloc(s). Il balaye aussi la pile. Il traite les blocs alloués et la pile comme des tableaux de mots, dont certains pourraient être des pointeurs.

<sup>45</sup>Garbage Collector

Et s'il trouve un bloc alloué, qui est "orphelin", i.e., sur lequel aucun autre pointeur sur lui depuis un autre bloc ou la pile, ce bloc est considéré comme inutile, devant être libéré. Le processus de balayage prend du temps, et c'est pourquoi les GCs sont critiqués.

Ainsi, un GC comme celui de Boehm<sup>46</sup> (pour du C pur) possède une fonction comme `GC_malloc_atomic()`—en l'utilisant, vous déclarez que le bloc alloué avec cette fonction ne contiendra jamais de pointeur vers un autre bloc. Ça peut être une chaîne de texte, ou un autre type de donnée. (En effet, `GC_strdup()` appelle `GC_malloc_atomic()`.) Le GC ne va pas le balayer.

## 3.24 Optimisations de boucle

### 3.24.1 Optimisation étrange de boucle

Ceci est une des fonctions `memcpy()` les plus simple jamais implémentée:

```
void memcpy (unsigned char* dst, unsigned char* src, size_t cnt)
{
    size_t i;
    for (i=0; i<cnt; i++)
        dst[i]=src[i];
};
```

Au moins MSVC 6.0 de la fin des années 1990 jusqu'à MSVC 2013 peuvent produire du code vraiment étrange (ce listing est généré par MSVC 2013 x86) :

```
_dst$ = 8           ; taille = 4
_src$ = 12          ; taille = 4
_cnt$ = 16          ; taille = 4
_memcpy PROC
    mov     edx, DWORD PTR _cnt$[esp-4]
    test   edx, edx
    je     SHORT $LN1@f
    mov     eax, DWORD PTR _dst$[esp-4]
    push   esi
    mov     esi, DWORD PTR _src$[esp]
    sub     esi, eax
; ESI=src-dst, i.e., différence des pointeurs
$LL8@f:
    mov     cl, BYTE PTR [esi+eax] ; charger l'octet em "esi+dst" ou en
"src-dst+dst" au début ou juste en "src"
    lea    eax, DWORD PTR [eax+1] ; dst++
    mov     BYTE PTR [eax-1], cl  ; stocker l'octet en "(dst++)--" ou
juste en "dst" au début
    dec     edx                   ; décrémenter le compteur jusqu'à ce
que nous ayons fini
    jne    SHORT $LL8@f
    pop     esi
$LN1@f:
    ret     0
```

<sup>46</sup><https://www.hboehm.info/gc/>

```
_memcpy ENDP
```

Ceci est étrange, car comment travaille les humains avec deux pointeurs? Ils stockent les deux adresses dans deux registres ou deux emplacements mémoire. Dans ce cas, le compilateur MSVC stocke les deux pointeurs comme un pointeur (*dst glissant* dans EAX) et la différence entre les pointeurs *src* et *dst* (qui reste inchangée lors de l'exécution du corps de la boucle) dans ESI. (À propos, ceci est un des rare cas où le type de donnée `ptrdiff_t` peut être utilisé.) Lorsqu'il doit charger un octet depuis *src*, il le charge en *diff + dst glissant* et stocke l'octet juste en *dst glissant*.

Ceci est plus une astuce d'optimisation. Mais j'ai réécrit cette fonction en:

```
_f2 PROC
    mov     edx, DWORD PTR _cnt$[esp-4]
    test    edx, edx
    je     SHORT $LN1@f
    mov     eax, DWORD PTR _dst$[esp-4]
    push   esi
    mov     esi, DWORD PTR _src$[esp]
    ; eax=dst; esi=src
$LL8@f:
    mov     cl, BYTE PTR [esi+edx]
    mov     BYTE PTR [eax+edx], cl
    dec     edx
    jne    SHORT $LL8@f
    pop     esi
$LN1@f:
    ret     0
_f2 ENDP
```

...et ça fonctionne aussi efficacement que la version *optimisée* sur mon Intel Xeon E31220 @ 3.10GHz. Peut-être que cette optimisation ciblait des vieux CPUs x86 des années 1990, puisque ce truc est utilisé au moins par l'ancien MS VC 6.0?

Une idée?

Hex-Rays 2.2 a du mal à reconnaître des schémas comme ça (avec de la chance, temporairement?) :

```
void __cdecl f1(char *dst, char *src, size_t size)
{
    size_t counter; // edx@1
    char *sliding_dst; // eax@2
    char tmp; // cl@3

    counter = size;
    if ( size )
    {
        sliding_dst = dst;
        do
        {
            tmp = (sliding_dst++)[src - dst]; // difference (src-dst) is
            calculated once, at the beginning
            *(sliding_dst - 1) = tmp;
        }
    }
}
```

```

    --counter;
  }
  while ( counter );
}
}

```

Néanmoins, cette astuce d'optimisation est souvent utilisée par MSVC (pas uniquement dans des routines *memcpy()* [DIY](#)<sup>47</sup> maison, mais dans de nombreuses boucles qui utilisent deux tableaux ou plus). Donc, ça vaut le coup pour les rétro-ingénieurs de la garder à l'esprit.

### 3.24.2 Autre optimisation de boucle

Si vous traitez tous les éléments d'un tableau qui est situé dans la mémoire globale, le compilateur peut l'optimiser. Par exemple, calculons la somme de tous les éléments du tableau de 128 *int* :

```

#include <stdio.h>

int a[128];

int sum_of_a()
{
    int rt=0;

    for (int i=0; i<128; i++)
        rt=rt+a[i];

    return rt;
};

int main()
{
    // initialize
    for (int i=0; i<128; i++)
        a[i]=i;

    // calculate the sum
    printf ("%d\n", sum_of_a());
};

```

GCC 5.3.1 (x86) avec optimisation peut produire ceci ([IDA](#)) :

```

.text:080484B0 sum_of_a      proc near
.text:080484B0             mov     edx, offset a
.text:080484B5             xor     eax, eax
.text:080484B7             mov     esi, esi
.text:080484B9             lea    edi, [edi+0]
.text:080484C0
.text:080484C0 loc_80484C0:      ; CODE XREF: sum_of_a+1B
.text:080484C0             add     eax, [edx]

```

<sup>47</sup>Do It Yourself

```

.text:080484C2      add     edx, 4
.text:080484C5      cmp     edx, offset ↙
                  ↘ __libc_start_main@@GLIBC_2_0
.text:080484CB      jnz     short loc_80484C0
.text:080484CD      rep    retn
.text:080484CD sum_of_a      endp
.text:080484CD

...

.bss:0804A040      public a
.bss:0804A040 a          dd 80h dup(?) ; DATA XREF: main:loc_8048338
.bss:0804A040      ; main+19
.bss:0804A040 _bss      ends
.bss:0804A040
extern:0804A240 ;
=====
extern:0804A240
extern:0804A240 ; Segment type: Externs
extern:0804A240 ; extern
extern:0804A240      extrn __libc_start_main@@GLIBC_2_0:near
extern:0804A240      ; DATA XREF: main+25
extern:0804A240      ; main+5D
extern:0804A244      extrn __printf_chk@@GLIBC_2_3_4:near
extern:0804A248      extrn __libc_start_main:near
extern:0804A248      ; CODE XREF: __libc_start_main
extern:0804A248      ; DATA XREF: .got.plt:off_804A00C

```

Qu'est-ce que c'est que `__libc_start_main@@GLIBC_2_0` en `0x080484C5`? Ceci est un label situé juste après la fin du tableau `a[]`. Cette fonction peut être réécrite comme ceci:

```

int sum_of_a_v2()
{
    int *tmp=a;
    int rt=0;

    do
    {
        rt=rt+(*tmp);
        tmp++;
    }
    while (tmp<(a+128));

    return rt;
};

```

La première version a le compteur `i`, et l'adresse de chaque élément du tableau est calculée à chaque itération. La seconde version est plus optimisée: le pointeur sur chaque élément du tableau est toujours prêt et est déplacé de 4 octets à chaque itération. Comment vérifier si la boucle est terminée? Il suffit de comparer le pointeur avec l'adresse juste après la fin du tableau, qui est dans notre cas l'adresse de la fonction `__libc_start_main()` importée de la Glibc 2.0. Parfois ce genre de code

est perturbant, et ceci est une astuce d'optimisation très répandue, c'est pourquoi j'ai mis cet exemple.

Ma seconde version est très proche de ce que fait GCC, et lorsque je la compile, le code est presque le même que dans la première version, mais les deux premières instructions sont échangées:

```
.text:080484D0      public sum_of_a_v2
.text:080484D0 sum_of_a_v2      proc near
.text:080484D0      xor     eax, eax
.text:080484D2      mov     edx, offset a
.text:080484D7      mov     esi, esi
.text:080484D9      lea    edi, [edi+0]
.text:080484E0
.text:080484E0 loc_80484E0:      ; CODE XREF: sum_of_a_v2+1B
.text:080484E0      add     eax, [edx]
.text:080484E2      add     edx, 4
.text:080484E5      cmp     edx, offset ↵
    ↵ __libc_start_main@@GLIBC_2_0
.text:080484EB      jnz    short loc_80484E0
.text:080484ED      rep retn
.text:080484ED sum_of_a_v2      endp
```

Inutile de dire que cette optimisation n'est possible que si le compilateur peut calculer l'adresse de la fin du tableau pendant la compilation. Ceci se produit si le tableau est global et sa taille fixée.

Toutefois, si l'adresse du tableau est inconnue lors de la compilation, mais que la taille est fixée, l'adresse du label juste après la fin du tableau peut être calculée.

## 3.25 Plus sur les structures

### 3.25.1 Parfois une structure C peut être utilisée au lieu d'un tableau

#### Moyenne arithmétique

```
#include <stdio.h>

int mean(int *a, int len)
{
    int sum=0;
    for (int i=0; i<len; i++)
        sum=sum+a[i];
    return sum/len;
};

struct five_ints
{
    int a0;
    int a1;
    int a2;
```

```

        int a3;
        int a4;
};

int main()
{
    struct five_ints a;
    a.a0=123;
    a.a1=456;
    a.a2=789;
    a.a3=10;
    a.a4=100;
    printf ("%d\n", mean(&a, 5));
    // test:
    https://www.wolframalpha.com/input/?i=mean(123,456,789,10,100)
};

```

Ceci fonctionne: la fonction *mean()* ne va jamais accéder après la fin de la structure *five\_ints*, car 5 est passé, signifiant que seuls 5 entiers vont être accédés.

### Mettre une chaîne dans une structure

```

#include <stdio.h>

struct five_chars
{
    char a0;
    char a1;
    char a2;
    char a3;
    char a4;
} __attribute__((aligned (1),packed));

int main()
{
    struct five_chars a;
    a.a0='h';
    a.a1='i';
    a.a2='!';
    a.a3='\n';
    a.a4=0;
    printf (&a); // prints "hi!"
};

```

L'attribut *((aligned (1),packed))* doit être utilisé, car sinon, chaque champ de la structure sera aligné sur une limite de 4 ou 8 octets.

### Résumé

Ceci est simplement un autre exemple de la façon dont les structures et les tableaux sont stockés en mémoire. Peut-être qu'aucun programmeur sain ne ferait quelque



chose comme dans cet exemple, excepté dans le cas d'astuces spécifiques. Ou peut-être dans le cas d'obfuscation de code source?

### 3.25.2 Tableau non dimensionné dans une structure C

Nous pouvons trouver certaines structures win32 avec la dernier champ défini comme un tableau d'un élément.

```
typedef struct _SYMBOL_INFO {
    ULONG    SizeOfStruct;
    ULONG    TypeIndex;

    ...

    ULONG    MaxNameLen;
    TCHAR    Name[1];
} SYMBOL_INFO, *PSYMBOL_INFO;
```

( [https://msdn.microsoft.com/en-us/library/windows/desktop/ms680686\(v=vs.85\).aspx](https://msdn.microsoft.com/en-us/library/windows/desktop/ms680686(v=vs.85).aspx) )

Ceci est une astuce, signifiant que le dernier champ est un tableau de taille inconnue, qui doit être calculée lors de l'allocation de la structure.

Pourquoi: le champ *Name* peut-être court, donc pourquoi le définir avec une sorte de constante *MAX\_NAME* qui peut être 128, 256 et même plus ?

Pourquoi ne pas utiliser un pointeur à la place ? Alors vous devez allouer deux blocs: un pour la structure et pour la chaîne. Ceci peut-être plus lent et peut nécessiter un plus large surplus de mémoire. Donc, vous devez déréférencer le pointeur (i.e., lire l'adresse de la chaîne dans la structure)—ce n'est pas un problème, mais certains disent que c'est un coût supplémentaire.

Ceci est connu comme l'*astuce struct* : <http://c-faq.com/struct/structhack.html>.

Exemple:

```
#include <stdio.h>

struct st
{
    int a;
    int b;
    char s[];
};

void f (struct st *s)
{
    printf ("%d %d %s\n", s->a, s->b, s->s);
    // f() can't replace s[] with bigger string - size of allocated block
    // is unknown at this point
};
```

```

int main()
{
#define STRING "Hello!"
    struct st *s=malloc(sizeof(struct st)+strlen(STRING)+1); // incl.
    terminating zero
    s->a=1;
    s->b=2;
    strcpy (s->s, STRING);
    f(s);
};

```

En quelques mots, ça fonctionne car le C n'a pas de vérification des bornes d'un tableau. Tout tableau est traité comme ayant une taille infinie.

Problème: après l'allocation, la taille entière du bloc alloué pour la structure est inconnue (excepté pour le gestionnaire de mémoire), donc vous ne pouvez pas remplacer une chaîne par un chaîne plus large. Vous pourriez faire quelque chose comme ça si le champ était déclaré comme quelque chose comme `s[MAX_NAME]`.

Autrement dit, vous avez une structure plus un tableau (ou une chaîne) fusionnés ensemble dans un bloc de mémoire alloué unique. Un autre problème est que vous ne pouvez évidemment pas déclarer deux tableaux comme ceci dans une structure unique, ou déclarer un autre champ après un tel tableau.

Les vieux compilateurs nécessitent de déclarer le tableau avec au moins un élément: `s[1]`, les plus récents permettent de le déclarer comme un tableau de taille variable: `s[]`. Ceci est aussi appelé *membre tableau flexible*.

En lire plus à ce sujet dans GCC documentation<sup>48</sup>, MSDN documentation<sup>49</sup>.

Dennis Ritchie (un des créateurs du C) a appelé ce truc «amabilité non voulue avec l'implémentation du C» (peut-être pour reconnaître la nature astucieuse de cette ruse).

Aimez le ou non, utilisez le ou non: il est encore une autre démonstration de la façon dont les structures sont stockées dans la mémoire, c'est pourquoi j'en ai parlé.

### 3.25.3 Version de structure C

De nombreux programmeurs Windows ont vu ceci dans MSDN:

```

SizeOfStruct
    The size of the structure, in bytes. This member must be set to sizeof(↵
    ↵ SYMBOL_INFO).

```

( [https://msdn.microsoft.com/en-us/library/windows/desktop/ms680686\(v=vs.85\).aspx](https://msdn.microsoft.com/en-us/library/windows/desktop/ms680686(v=vs.85).aspx) )

En effet, certaines structures comme `SYMBOL_INFO` commencent en effet avec ce champ. Pourquoi? C'est une sorte de version de structure.

<sup>48</sup><https://gcc.gnu.org/onlinedocs/gcc/Zero-Length.html>

<sup>49</sup><https://msdn.microsoft.com/en-us/library/b6fae073.aspx>

Imaginez que vous avez une fonction qui dessine un cercle. Elle prend un unique argument—un pointeur sur une structure avec seulement trois champs: X, Y et radius. Et puis, les affichages couleurs ont inondé le marché durant les années 1980. Et vous voulez ajouter un argument *color* à la fonction. Mais, disons que vous ne pouvez pas lui ajouter un argument (de nombreux logiciels utilisent votre API<sup>50</sup> et ne peuvent pas être recompilés). Et si un vieux logiciels utilise votre API avec un affichage couleur, faites que votre fonction dessine un cercle avec par défaut les couleurs noire et blanche.

Un autre jour, vous ajoutez une autre possibilité: le cercle peut maintenant être rempli, et le type de brosse peut être passé.

Voici une solution à ce problème:

```
#include <stdio.h>

struct ver1
{
    size_t SizeOfStruct;
    int coord_X;
    int coord_Y;
    int radius;
};

struct ver2
{
    size_t SizeOfStruct;
    int coord_X;
    int coord_Y;
    int radius;
    int color;
};

struct ver3
{
    size_t SizeOfStruct;
    int coord_X;
    int coord_Y;
    int radius;
    int color;
    int fill_brush_type; // 0 - do not fill circle
};

void draw_circle(struct ver3 *s) // latest struct version is used here
{
    //
    we presume SizeOfStruct, coord_X and coord_Y fields are always present
    printf ("We are going to draw a circle at %d:%d\n", s->coord_X, s->
    ↵ coord_Y);

    if (s->SizeOfStruct>=sizeof(int)*5)
    {
```

<sup>50</sup>Application Programming Interface

```

        // this is at least ver2, color field is present
        printf ("We are going to set color %d\n", s->color);
    }

    if (s->SizeOfStruct>=sizeof(int)*6)
    {
        // this is at least ver3, fill_brush_type field is present
        printf ("We are going to fill it using brush type %d\n", s->
        ↵ ->fill_brush_type);
    }
};

// early software version
void call_as_ver1()
{
    struct ver1 s;
    s.SizeOfStruct=sizeof(s);
    s.coord_X=123;
    s.coord_Y=456;
    s.radius=10;
    printf ("** %s()\n", __FUNCTION__);
    draw_circle(&s);
};

// next software version
void call_as_ver2()
{
    struct ver2 s;
    s.SizeOfStruct=sizeof(s);
    s.coord_X=123;
    s.coord_Y=456;
    s.radius=10;
    s.color=1;
    printf ("** %s()\n", __FUNCTION__);
    draw_circle(&s);
};

// latest, the most extended version
void call_as_ver3()
{
    struct ver3 s;
    s.SizeOfStruct=sizeof(s);
    s.coord_X=123;
    s.coord_Y=456;
    s.radius=10;
    s.color=1;
    s.fill_brush_type=3;
    printf ("** %s()\n", __FUNCTION__);
    draw_circle(&s);
};

int main()
{

```

```

    call_as_ver1();
    call_as_ver2();
    call_as_ver3();
};

```

Autrement dit, le champ *SizeOfStruct* prend le rôle d'un champ *version of structure*. Il pourrait être un type énuméré (1, 2, 3, etc.), mais mettre le champ *SizeOfStruct* à *sizeof(struct...)* est moins sujet à l'erreur: nous écrivons simplement *s.SizeOfStruct=sizeof(...)* dans le code de l'appelant.

En C++, ce problème est résolu en utilisant l'héritage (3.21.1 on page 706). Vous avez seulement à étendre la classe de base (appelons la *Circle*), puis vous aurez une classe *ColoredCircle*, et ensuite *FilledColoredCircle*, et ainsi de suite. La version courante d'un objet (ou, plus précisément, le *type* courant) sera déterminé en utilisant la RTTI de C++.

Donc lorsque vous voyez *SizeOfStruct* quelque part dans MSDN—peut-être que cette structure a été étendue au moins une fois par le passé.

### 3.25.4 Fichier des meilleurs scores dans le jeu «Block out» et sérialisation basique

De nombreux jeux vidéo ont un fichier des meilleurs scores, parfois appelé «Hall of fame». L'ancien jeu «Block out»<sup>51</sup> (tetris 3D de 1989) ne fait pas exception, voici ce que nous voyons à la fin:

*** HALL OF FAME ***			
Pit: 7x7x18, Block Set: FLAT			
1.	Xenia.....	479	(03-27-2018)
2.	Paul.....	353	(03-27-2018)
3.	John.....	326	(03-27-2018)
4.	James.....	324	(03-27-2018)
5.	Charlie...	234	(03-27-2018)
6.	Mike.....	181	(03-27-2018)
7.	Phil.....	172	(03-27-2018)
8.	Mary.....	123	(03-27-2018)
9.	Tom.....	119	(03-27-2018)
10.	Bob.....	119	(03-27-2018)

Start Game  
Change Setup  
Main Menu  
Quit Game

Fig. 3.4: Table des meilleurs scores

Maintenant, nous pouvons voir que le fichier qui a changé après que nous ayons ajouté notre nom est *BLSCORE.DAT*.

<sup>51</sup><http://www.bestoldgames.net/eng/old-games/blockout.php>

```
% xxd -g 1 BLSCORE.DAT

00000000: 0a 00 58 65 6e 69 61 2e 2e 2e 2e 00 df 01 00  ..Xenia.....
00000010: 00 30 33 2d 32 37 2d 32 30 31 38 00 50 61 75 6c  .03-27-2018.Paul
00000020: 2e 2e 2e 2e 2e 00 61 01 00 00 30 33 2d 32 37  ....a...03-27
00000030: 2d 32 30 31 38 00 4a 6f 68 6e 2e 2e 2e 2e 2e  -2018.John.....
00000040: 00 46 01 00 00 30 33 2d 32 37 2d 32 30 31 38 00  .F...03-27-2018.
00000050: 4a 61 6d 65 73 2e 2e 2e 2e 00 44 01 00 00 30  James.....D...0
00000060: 33 2d 32 37 2d 32 30 31 38 00 43 68 61 72 6c 69  3-27-2018.Charli
00000070: 65 2e 2e 00 ea 00 00 00 30 33 2d 32 37 2d 32  e.....03-27-2
00000080: 30 31 38 00 4d 69 6b 65 2e 2e 2e 2e 2e 00 b5  018.Mike.....
00000090: 00 00 00 30 33 2d 32 37 2d 32 30 31 38 00 50 68  ...03-27-2018.Ph
000000a0: 69 6c 2e 2e 2e 2e 2e 00 ac 00 00 00 30 33 2d  il.....03-
000000b0: 32 37 2d 32 30 31 38 00 4d 61 72 79 2e 2e 2e 2e  27-2018.Mary....
000000c0: 2e 2e 00 7b 00 00 00 30 33 2d 32 37 2d 32 30 31  ...{...03-27-201
000000d0: 38 00 54 6f 6d 2e 2e 2e 2e 2e 00 77 00 00  8.Tom.....w..
000000e0: 00 30 33 2d 32 37 2d 32 30 31 38 00 42 6f 62 2e  .03-27-2018.Bob.
000000f0: 2e 2e 2e 2e 00 77 00 00 00 30 33 2d 32 37  ....w...03-27
00000100: 2d 32 30 31 38 00  -2018.
```

Toutes les entrées sont clairement visibles. Le premier octet est probablement le nombre d'entrées. Le second est zéro, en fait, le nombre d'entrées peut-être une valeurs 16-bit couvrant les deux premiers octets.

Ensuite, après le nom «Xenia», nous voyons les octets 0xDF et 0x01. Xenia a un score de 479, et ceci est exactement 0x1DF en hexadécimal. Donc une valeur de score est probablement un entier 16-bit, ou un entier 32-bit: il y a deux octets à zéro de plus après.

Maintenant, pensons au fait qu'à la fois les éléments des tableaux et des structures sont toujours placés en mémoire de manière adjacente les uns aux autres. Cela nous permet d'écrire le tableau/la structure entièrement dans le fichier en utilisant une fonction unique *write()* ou *fwrite()*, et de le restaurer en utilisant *read()* ou *fread()*, aussi simplement que ça. Ceci est ce qui est appelé *sérialisation* de nos jours.

## Lire

Maintenant, écrivons un petit programme en C pour lire le fichier des meilleurs scores:

```
#include <assert.h>
#include <stdio.h>
#include <stdint.h>
#include <string.h>

struct entry
{
    char name[11]; // incl. terminating zero
    uint32_t score;
    char date[11]; // incl. terminating zero
} __attribute__((aligned (1),packed));
```

```

struct highscore_file
{
    uint8_t count;
    uint8_t unknown;
    struct entry entries[10];
} __attribute__((aligned(1), packed));

struct highscore_file file;

int main(int argc, char* argv[])
{
    FILE* f=fopen(argv[1], "rb");
    assert (f!=NULL);
    size_t got=fread(&file, 1, sizeof(struct highscore_file), f);
    assert (got==sizeof(struct highscore_file));
    fclose(f);
    for (int i=0; i<file.count; i++)
    {
        printf ("name=%s score=%d date=%s\n",
                file.entries[i].name,
                file.entries[i].score,
                file.entries[i].date);
    };
};

```

Nous avons besoin de l'attribut *((aligned(1),packed))* de GCC afin que tous les champs de la structure soient alignés sur une limite de 1-octet.

Bien sûr, il fonctionne:

```

name=Xenia..... score=479 date=03-27-2018
name=Paul..... score=353 date=03-27-2018
name=John..... score=326 date=03-27-2018
name=James..... score=324 date=03-27-2018
name=Charlie... score=234 date=03-27-2018
name=Mike..... score=181 date=03-27-2018
name=Phil..... score=172 date=03-27-2018
name=Mary..... score=123 date=03-27-2018
name=Tom..... score=119 date=03-27-2018
name=Bob..... score=119 date=03-27-2018

```

(Inutile de dire que chaque nom est complété avec des points, à la fois à l'écran et dans le fichier, peut-être pour des raisons esthétique.)

## Écrire

Vérifions si nous avons raison à propos de la largeur de la variable du score. Est-ce réellement sur 32 bits?

```

int main(int argc, char* argv[])
{
    FILE* f=fopen(argv[1], "rb");
    assert (f!=NULL);

```

```

size_t got=fread(&file, 1, sizeof(struct highscore_file), f);
assert (got==sizeof(struct highscore_file));
fclose(f);

strcpy (file.entries[1].name, "Mallory...");
file.entries[1].score=12345678;
strcpy (file.entries[1].date, "08-12-2016");

f=fopen(argv[1], "wb");
assert (f!=NULL);
got=fwrite(&file, 1, sizeof(struct highscore_file), f);
assert (got==sizeof(struct highscore_file));
fclose(f);
};

```

Lançons Blockout:

*** HALL OF FAME ***		
Pit: 7x7x18, Block Set: FLAT		
1.	Xenia.....	479 (03-27-2018)
2.	Mallory...	345678 (08-12-2016)
3.	John.....	326 (03-27-2018)
4.	James.....	324 (03-27-2018)
5.	Charlie...	234 (03-27-2018)
6.	Mike.....	181 (03-27-2018)
7.	Phil.....	172 (03-27-2018)
8.	Mary.....	123 (03-27-2018)
9.	---	123 (03-27-2018)
10.	Tom.....	119 (03-27-2018)

Fig. 3.5: Table des meilleurs scores

Les deux premiers chiffres (1 et 2) ne sont pas affichés: 12345678 devient 345678. Peut-être est-ce un problème de formatage... mais le nombre est presque correct. Maintenant, je le change en 999999 et relance le jeu:



```

***  H A L L  O F  F A M E  ***
Pit: 7x7x18,  Block Set: FLAT

1. Xenia..... 479 (03-27-2018)
2. Mallory... 999999 (08-12-2016)
3. John..... 326 (03-27-2018)
4. James..... 324 (03-27-2018)
5. Charlie... 234 (03-27-2018)
6. Mike..... 181 (03-27-2018)
7. Phil..... 172 (03-27-2018)
8. .... 133 (03-27-2018)
9. .... 132 (03-27-2018)
10. Mary..... 123 (03-27-2018)

```

Fig. 3.6: Table des meilleurs scores

Maintenant, c'est correct. Oui, la valeur du score est un entier 32-bit.

### Est-ce de la sérialisation?

...presque. Ce genre de sérialisation est très populaire dans les logiciels scientifiques et d'ingénierie, où l'efficacité et la rapidité sont bien plus importantes que de convertir de et vers [XML](#)<sup>52</sup> ou [JSON](#)<sup>53</sup>.

Une chose importante est que vous ne pouvez évidemment pas sérialiser des pointeurs, car à chaque fois que vous chargez le programme en mémoire, toutes les structures peuvent être allouées à des endroits différents.

Mais, si vous travaillez sur des sortes de [MCU](#) à bas coût avec un simple [OS](#) dessus et que vous avez vos structures toujours allouées à la même place en mémoire, peut-être pouvez-vous sauver et restaurer de la sorte.

### Bruit aléatoire

Lorsque je préparais cet exemple, j'ai dû lancer «Block out» de nombreuses fois et jouer un peu avec pour remplir la table des meilleurs scores avec des noms au hasard.

Et lorsqu'il y avait seulement 3 entrées dans le fichier, j'ai vu ceci:

```

00000000: 03 00 54 6f 6d 61 73 2e 2e 2e 2e 00 da 2a 00 ..Tomas.....*.
00000010: 00 30 38 2d 31 32 2d 32 30 31 36 00 43 68 61 72 .08-12-2016.Char
00000020: 6c 69 65 2e 2e 2e 00 8b 1e 00 00 30 38 2d 31 32 lie.....08-12
00000030: 2d 32 30 31 36 00 4a 6f 68 6e 2e 2e 2e 2e 2e 2e -2016.John.....
00000040: 00 80 00 00 00 30 38 2d 31 32 2d 32 30 31 36 00 .....08-12-2016.
00000050: 00 00 57 c8 a2 01 06 01 ba f9 47 c7 05 00 f8 4f ..W.....G....0
00000060: 06 01 06 01 a6 32 00 00 00 00 00 00 00 00 00 00 .....2.....

```

<sup>52</sup>Extensible Markup Language

<sup>53</sup>JavaScript Object Notation

```

00000070: 00 00 00 00 00 00 00 00 00 00 00 00 00 00 00 00 .....
00000080: 00 00 00 00 00 00 00 00 00 00 00 00 00 00 00 00 .....
00000090: 00 00 00 00 00 00 00 00 00 00 00 00 00 00 00 00 .....
000000a0: 00 00 00 00 00 00 00 00 00 93 c6 a2 01 46 72 .....Fr
000000b0: 8c f9 f6 c5 05 00 f8 4f 00 02 06 01 a6 32 06 01 .....0.....2..
000000c0: 00 00 98 f9 f2 c0 05 00 f8 4f 00 02 a6 32 a2 f9 .....0...2..
000000d0: 80 c1 a6 32 a6 32 f4 4f aa f9 39 c1 a6 32 06 01 ...2.2.0..9..2..
000000e0: b4 f9 2b c5 a6 32 e1 4f c7 c8 a2 01 82 72 c6 f9 ..+..2.0.....r..
000000f0: 30 c0 05 00 00 00 00 00 00 00 a6 32 d4 f9 76 2d 0.....2..v-
00000100: a6 32 00 00 00 00 .....2....

```

Le premier octet a la valeur 3, signifiant qu'il y a 3 entrées. Et ces 3 entrées sont présentes. Mais nous avons des valeurs aléatoires dans la seconde moitié du fichier.

Le bruit provient probablement de données non initialisées. Peut-être que «Block out» alloue de la mémoire pour 10 entrées quelque part dans le `tas`, où, manifestement, des valeurs pseudo-aléatoires (laissées par quelque chose d'autre) sont présentes. Ensuite il a rempli les premier/second octet, 3 entrées, et puis n'a jamais touché aux 7 autres entrées, donc elles ont été écrites dans le fichier telles quelles.

Lorsque «Block out» charge le fichier des meilleurs scores la fois suivante, il lit le nombre d'entrée dans les 2 premiers octets (3) et puis ignore ce qui vient après elles.

Ceci est un problème courant. Pas un problème au sens strict: ce n'est pas un bogue, mais de l'information peut fuiter à l'extérieur.

Les versions de Microsoft Word des années 1990 laissaient souvent des morceaux de texte précédemment édité dans les fichiers `*.doc*`. C'était alors une sorte de distraction d'obtenir un fichier `.doc` de quelqu'un d'autre, de l'ouvrir dans un éditeur hexadécimal et de lire d'autres choses, qui avaient été éditées avant sur cet ordinateur.

Le problème peut être beaucoup plus sérieux: le bogue Heartbleed dans OpenSSL.

## Devoir

«Block out» a plusieurs types de pièces (plat/basique/étendu), la taille peut être configurée, etc. Et il semble que pour chaque configuration, «Block out» a son propre tableau des meilleurs scores. J'ai remarqué que de l'information est probablement stockée dans le fichier `BLSCORE.IDX`. Ceci peut être un travail pour les fans de «Block out»—de comprendre aussi sa structure. Les fichiers de «Block out» sont ici: <http://beginners.re/examples/blockout.zip> (incluant le fichier binaire des meilleurs scores que j'ai utilisé dans cet exemple). Vous pouvez utiliser DosBox pour le lancer.

## 3.26 memmove() et memcpy()

La différence entre ces deux fonctions standards est que `memcpy()` copie aveuglément un bloc à un autre endroit, alors que `memmove()` gère correctement les blocs qui se recouvrent. Par exemple, si vous voulez déplacer une chaîne de deux octets en arrière:

```
`|.|.|h|e|l|l|o|...` -> `|h|e|l|l|o|...`
```

*memcpy()* qui copie des mots de 32-bit ou de 64-bit à la fois, ou même [SIMD](#), va manifestement échouer ici, une routine de copie par octet doit être utilisée à la place.

Maintenant un exemple encore plus avancé, insérer deux octets au début d'une chaîne:

```
`|h|e|l|l|o|...` -> `|.|.|h|e|l|l|o|...`
```

Maintenant, même une copie octet par octet va échouer, car vous devez copier en partant de la fin.

C'est un cas rare où le flag x86 DF doit être mis avant l'instruction REP MOVSB : DF définit la direction, et maintenant, nous devons déplacer en arrière.

La routine *memmove()* typique fonctionne comme ceci: 1) si la source est avant la destination, copier en avant; 2) si la source est après la destination, copier en arrière.

Ceci est la fonction *memmove()* de uClibc:

```
void *memmove(void *dest, const void *src, size_t n)
{
    int eax, ecx, esi, edi;
    __asm__ __volatile__(
        "    movl    %%eax, %%edi\n"
        "    cmpl   %%esi, %%eax\n"
        "    je     2f\n" /* (optional) src == dest -> NOP */
        "    jbe   1f\n" /* src > dest -> simple copy */
        "    leal  -1(%%esi,%%ecx), %%esi\n"
        "    leal  -1(%%eax,%%ecx), %%edi\n"
        "    std\n"
        "1:    rep; movsb\n"
        "    cld\n"
        "2:\n"
        : "=&c" (ecx), "=&S" (esi), "=&a" (eax), "=&D" (edi)
        : "0" (n), "1" (src), "2" (dest)
        : "memory"
    );
    return (void*)eax;
}
```

Dans le premier cas, REP MOVSB est appelée avec le flag DF à zéro. Dans le second, DF est mis, puis remis à zéro.

Un algorithme plus complexe contient la logique suivante:

«Si la différence entre la *source* et la *destination* est plus grande que la largeur d'un [mot](#), copier en utilisant des mots plutôt que des octets, et utiliser une copie octet par octet pour copier les parties non alignées.»

Voici comment ça se passe dans la partie C non optimisée de la Glibc 2.24.

Compte tenu de cela, *memmove()* peut être plus lente que *memcpy()*. Mais certains, Linus Torvalds inclus, argumentent<sup>54</sup> que *memcpy()* devrait être un alias (ou synonyme) de *memmove()*, et cette dernière fonction devrait juste tester au début, si les buffers se recouvrent ou non, et ensuite se comporter comme *memcpy()* ou *memmove()*. De nos jours, le test de recouvrement de buffers est peu coûteux, après tout.

### 3.26.1 Stratagème anti-debugging

J'ai entendu parler de stratagème anti-debugging où tout ce que vous devez faire pour crasher le processus est de mettre DF : le prochain appel à *memcpy()* va conduire au crash, car il copiera en arrière. Mais je ne peux pas tester ceci: il semble que toutes les routines de copie de mémoire mettent DF à 1/0 comme elles le veulent. D'un autre côté, *memmove()* de uClibc que j'ai déjà cité ici, ne remet pas explicitement DF à zéro (assume-t-elle que DF est toujours à zéro?), donc ça peut vraiment planter.

## 3.27 setjmp/longjmp

Il s'agit d'un mécanisme en C qui est très similaire au mécanisme throw/catch en C++ ou d'autres LPs de haut niveau. Voici un exemple tiré de la zlib:

```

...

/* return if bits() or decode() tries to read past available input */
if (setjmp(s.env) != 0)          /* if came back here via longjmp(), ↵
↳ */
    err = 2;                    /* then skip decomp(), return ↵
↳ error */
else
    err = decomp(&s); /* decompress */

...

/* load at least need bits into val */
val = s->bitbuf;
while (s->bitcnt < need) {
    if (s->left == 0) {
        s->left = s->infun(s->inhow, &(s->in));
        if (s->left == 0) longjmp(s->env, 1); /* out of input */
    }

...

    if (s->left == 0) {
        s->left = s->infun(s->inhow, &(s->in));
        if (s->left == 0) longjmp(s->env, 1); /* out of input */
    }
}

```

( [zlib/contrib/blast/blast.c](#) )

<sup>54</sup>[https://bugzilla.redhat.com/show\\_bug.cgi?id=638477#c132](https://bugzilla.redhat.com/show_bug.cgi?id=638477#c132)

L'appel à `setjmp()` sauve les valeurs courantes de `PC`, `SP` et autres registres dans une structure `env`, puis renvoie 0.

En cas d'erreur, `longjmp()` vous *téléporte* au point juste après l'appel à `setjmp()`, comme si l'appel à `setjmp()` avait renvoyé une valeur non nulle (qui avait été passée à `longjmp()`). Ceci nous rappelle l'appel système `fork()` sous UNIX.

Maintenant, regardons un exemple épuré:

```
#include <stdio.h>
#include <setjmp.h>

jmp_buf env;

void f2()
{
    printf ("%s() begin\n", __FUNCTION__);
    // something odd happened here
    longjmp (env, 1234);
    printf ("%s() end\n", __FUNCTION__);
};

void f1()
{
    printf ("%s() begin\n", __FUNCTION__);
    f2();
    printf ("%s() end\n", __FUNCTION__);
};

int main()
{
    int err=setjmp(env);
    if (err==0)
    {
        f1();
    }
    else
    {
        printf ("Error %d\n", err);
    }
};
```

Si nous le lançons, nous voyons:

```
f1() begin
f2() begin
Error 1234
```

La structure `jmp_buf` est généralement non-documentée, pour préserver la compatibilité ascendante.

Regardons comment `setjmp()` est implémenté dans MSVC 2013 x64:

...

```

; RCX = address of jmp_buf

mov     [rcx], rax
mov     [rcx+8], rbx
mov     [rcx+18h], rbp
mov     [rcx+20h], rsi
mov     [rcx+28h], rdi
mov     [rcx+30h], r12
mov     [rcx+38h], r13
mov     [rcx+40h], r14
mov     [rcx+48h], r15
lea     r8, [rsp+arg_0]
mov     [rcx+10h], r8
mov     r8, [rsp+0]      ; get saved RA from stack
mov     [rcx+50h], r8    ; save it
stmxcsr dword ptr [rcx+58h]
fnstcw  word ptr [rcx+5Ch]
movdqa  xmmword ptr [rcx+60h], xmm6
movdqa  xmmword ptr [rcx+70h], xmm7
movdqa  xmmword ptr [rcx+80h], xmm8
movdqa  xmmword ptr [rcx+90h], xmm9
movdqa  xmmword ptr [rcx+0A0h], xmm10
movdqa  xmmword ptr [rcx+0B0h], xmm11
movdqa  xmmword ptr [rcx+0C0h], xmm12
movdqa  xmmword ptr [rcx+0D0h], xmm13
movdqa  xmmword ptr [rcx+0E0h], xmm14
movdqa  xmmword ptr [rcx+0F0h], xmm15
retn

```

Cela remplit juste la structure `jmp_buf` avec la valeur courante de presque tous les registres. Aussi, la valeur courante de **RA** est prise de la pile et sauvée dans `jmp_buf`: elle sera utilisée comme nouvelle valeur de **PC** dans le futur.

Maintenant `longjmp()` :

```

...

; RCX = address of jmp_buf

mov     rax, rdx
mov     rbx, [rcx+8]
mov     rsi, [rcx+20h]
mov     rdi, [rcx+28h]
mov     r12, [rcx+30h]
mov     r13, [rcx+38h]
mov     r14, [rcx+40h]
mov     r15, [rcx+48h]
ldmxcsr dword ptr [rcx+58h]
fnclex
fldcw   word ptr [rcx+5Ch]
movdqa  xmm6, xmmword ptr [rcx+60h]
movdqa  xmm7, xmmword ptr [rcx+70h]

```

```

movdqa xmm8, xmmword ptr [rcx+80h]
movdqa xmm9, xmmword ptr [rcx+90h]
movdqa xmm10, xmmword ptr [rcx+0A0h]
movdqa xmm11, xmmword ptr [rcx+0B0h]
movdqa xmm12, xmmword ptr [rcx+0C0h]
movdqa xmm13, xmmword ptr [rcx+0D0h]
movdqa xmm14, xmmword ptr [rcx+0E0h]
movdqa xmm15, xmmword ptr [rcx+0F0h]
mov     rdx, [rcx+50h] ; get PC (RIP)
mov     rbp, [rcx+18h]
mov     rsp, [rcx+10h]
jmp     rdx           ; jump to saved PC

...

```

Cela restaure (presque) tous les registres, prend **RA** dans la structure et y saute. Ceci fonctionne en effet comme si `setjmp()` retournait à l'appelant. Aussi, **RAX** est mis pour être égal au second argument de `longjmp()`. Ceci fonctionne comme si `setjmp()` renvoyait une valeur non-zéro en première place.

Comme effet de bord de la restauration de **SP**, toutes les valeurs dans la pile qui ont été définies et utilisées entre les appels à `setjmp()` et `longjmp()` sont laissées tomber. Elles ne seront plus utilisées du tout. Ainsi, `longjmp()` saute usuellement en arrière <sup>55</sup>.

Ceci implique que, contrairement au mécanisme `throw/catch` en C++, aucune mémoire ne sera libérée, aucun destructeur ne sera appelé, etc. Ainsi, cette technique peut parfois être dangereuse. Néanmoins, elle est assez populaire. C'est toujours utilisé dans Oracle RDBMS.

Cela a aussi un effet de bord inattendu: si un buffer a été dépassé dans une des fonctions (peut-être à cause d'une attaque distante), et qu'une fonction veut signaler une erreur, et ça appelle `longjmp()`, la partie de la pile réécrite ne sera pas utilisée.

À titre d'exercice, vous pouvez essayer de comprendre pourquoi tous les registres ne sont pas sauvegardés. Pourquoi **XMM0-XMM5** et d'autres registres sont évités?

## 3.28 Autres hacks bizarres de la pile

### 3.28.1 Accéder aux arguments/variables locales de l'appelant

Des bases de C/C++, nous savons qu'il est impossible à une fonction d'accéder aux arguments de la fonction appelante ou à ses variables locales.

Néanmoins, c'est possible en utilisant des astuces tordues. Par exemple:

```

#include <stdio.h>

void f(char *text)

```

<sup>55</sup>Toutefois, il y a des gens qui l'utilisent pour des choses bien plus compliquées, imitation des coroutines, etc.: <https://www.embeddedrelated.com/showarticle/455.php>, <http://fanf.livejournal.com/105413.html>

```

{
    // print stack
    int *tmp=&text;
    for (int i=0; i<20; i++)
    {
        printf ("0x%x\n", *tmp);
        tmp++;
    };
};

void draw_text(int X, int Y, char* text)
{
    f(text);

    printf ("We are going to draw [%s] at %d:%d\n", text, X, Y);
};

int main()
{
    printf ("address of main()=0x%x\n", &main);
    printf ("address of draw_text()=0x%x\n", &draw_text);
    draw_text(100, 200, "Hello!");
};

```

Sur Ubuntu 32-bit avec GCC 5.4.0, j'obtiens ceci:

```

address of main()=0x80484f8
address of draw_text()=0x80484cb
0x8048645      first argument to f()
0x8048628
0xbfd8ab98
0xb7634590
0xb779eddc
0xb77e4918
0xbfd8aba8
0x8048547      return address into the middle of main()
0x64          first argument to draw_text()
0xc8          second argument to draw_text()
0x8048645      third argument to draw_text()
0x8048581
0xb779d3dc
0xbfd8abc0
0x0
0xb7603637
0xb779d000
0xb779d000
0x0
0xb7603637

```

(Les commentaires sont miens.)

Puisque *f()* commence à énumérer les éléments de la pile à son premier argument, le premier élément de la pile est en effet un pointeur sur la chaîne «Hello!». Nous



voyons que son adresse est aussi utilisée comme troisième argument de la fonction `draw_text()`.

Dans `f()` nous pouvons lire tous les arguments des fonctions et les variables locales si nous connaissons exactement l'agencement de la pile, mais ça change toujours d'un compilateur à l'autre. Des niveaux d'optimisation différents modifient grandement la structure de la pile.

Mais, si nous pouvons d'une manière ou d'une autre détecter l'information dont nous avons besoin, nous pouvons l'utiliser et même la modifier. À titre d'exemple, j'ai retravaillé la fonction `f()` :

```
void f(char *text)
{
    ...

    // find 100, 200 values pair and modify the second on
    tmp=&text;
    for (int i=0; i<20; i++)
    {
        if (*tmp==100 && *(tmp+1)==200)
        {
            printf ("found\n");
            *(tmp+1)=210; // change 200 to 210
            break;
        };
        tmp++;
    };
};
```

Hé mais, ça fonctionne:

```
found
We are going to draw [Hello!] at 100:210
```

## Résumé

C'est vraiment un sale hack, dont le but est de montrer l'intérieur de la pile. Je n'ai jamais vu ni entendu dire que quelqu'un ai utilisé ceci dans du code réel. Mais encore, ceci est un bon exemple.

## Exercice

L'exemple a été compilé sans optimisation sur Ubuntu 32-bit avec GCC 5.4.0 et il fonctionne. Mais lorsque j'active l'optimisation maximum -O3, ça plante. Essayez de trouver pourquoi.

Utilisez votre compilateur et OS favori, essayez différents niveaux d'optimisation, trouvez si ça fonctionne et si ça ne fonctionne pas, trouvez pourquoi.

### 3.28.2 Renvoyer une chaîne

Ceci est un bug classique tiré de Brian W. Kernighan, Rob Pike, *Practice of Programming*, (1999) :

```
#include <stdio.h>

char* amsg(int n, char* s)
{
    char buf[100];

    sprintf (buf, "error %d: %s\n", n, s) ;

    return buf;
};

int main()
{
    printf ("%s\n", amsg (1234, "something wrong!"));
};
```

Il va planter. Tout d'abord essayons de comprendre pourquoi.

Ceci est l'état de la pile avant le retour de amsg() :

```
(lower addresses)

...

[amsg(): 100 bytes]
[RA]                <- current SP
[two amsg arguments]
[something else]
[main() local variables]

...

(upper addresses)
```

Ensuite amsg() rend le contrôle du flux à main(), jusqu'ici, tout va bien. Mais printf() est appelée depuis main(), qui, en fait, utilise la pile pour ses propres besoins, zapant le buffer de 100-octet. Au mieux, du contenu indéterminé sera affiché.

Difficile à croire, mais je sais comment résoudre ce problème:

```
#include <stdio.h>

char* amsg(int n, char* s)
{
    char buf[100];

    sprintf (buf, "error %d: %s\n", n, s) ;

    return buf;
};
```

```

};

char* interim (int n, char* s)
{
    char large_buf[8000];
    // make use of local array.
    // it will be optimized away otherwise, as useless.
    large_buf[0]=0;
    return amsg (n, s);
};

int main()
{
    printf ("%s\n", interim (1234, "something wrong!"));
};

```

Cela va fonctionner si il est compilé avec MSVC 2013 sans optimisation et avec l'option /GS- option<sup>56</sup>. MSVC avertira: "warning C4172: returning address of local variable or temporary", mais le code s'exécutera et le message sera affiché. Regardons l'état de la pile au moment où amsg() renvoie le contrôle à interim() :

```

(lower addresses)

...

[amsg(): 100 bytes]
[RA]                                     <- current SP
[two amsg() arguments]
[interim() stuff, incl. 8000 bytes]
[something else]
[main() local variables]

...

(upper addresses)

```

Maintenant, l'état de la pile au moment où interim() rend le contrôle à main() :

```

(lower addresses)

...

[amsg(): 100 bytes]
[RA]
[two amsg() arguments]
[interim() stuff, incl. 8000 bytes]
[something else]                                     <- current SP
[main() local variables]

...

(upper addresses)

```

<sup>56</sup>Supprimer la vérification de sécurité du buffer

Donc lorsque `main()` appelle `printf()`, elle utilise l'espace de pile où le buffer d'interim() était alloué, et ne zappe pas les 100 octets contenant le message d'erreur, car 8000 octets (ou peut-être bien moins) sont suffisants pour tout ce que `printf()` et les autres fonctions font!

Ça pourrait aussi fonctionner si il y a plusieurs fonctions entre, comme: `main() → f1() → f2() → f3() ... → amsg()`, et alors le résultat de `amsg()` est utilisé dans `main()`. La distance entre `SP` dans `main()` et l'adresse de `buf[]` doit être assez grande.

C'est pourquoi les bugs de ce genre sont dangereux: parfois votre code fonctionne (et le bug ne se produit pas), parfois non. Ces genres de bug sont par humour appelés *heisenbugs* ou *shrödinbugs*.

## 3.29 OpenMP

OpenMP est l'un des moyens les plus simple de paralléliser des algorithmes simples.

À titre d'exemple, essayons de construire un programme pour calculer une *nonce* cryptographique.

Dans mon exemple simpliste, le *nonce* est un nombre ajouté au texte non chiffré afin de produire un hash avec quelques caractéristiques spécifiques.

Par exemple, à certaines étapes, le protocole Bitcoin nécessite de trouver de tels *nonce* dont le hash résultant contient un nombre spécifique de zéros consécutifs. Ceci est aussi appelé «preuve de travail»<sup>57</sup> (i.e., le système prouve qu'il a fait des calculs intensifs et y a passé du temps).

Mon exemple n'est en aucun cas lié au Bitcoin, il va essayer d'ajouter des nombres à la chaîne afin de trouver un nombre tel que le hash de «hello, world!\_<number>» avec l'algorithme SHA512, contiendra au moins 3 octets à zéro.

Limitons notre recherche brute-force dans l'intervalle `0..INT32_MAX-1` (i.e., `0x7FFFFFFE` ou `2147483646`).

L'algorithme est assez direct:

```
#include <stdio.h>
#include <string.h>
#include <stdlib.h>
#include <time.h>
#include "sha512.h"

int found=0;
int32_t checked=0;

int32_t* __min;
int32_t* __max;

time_t start;

#ifdef __GNUC__
```

<sup>57</sup> [Wikipédia](#)

```

#define min(X,Y) ((X) < (Y) ? (X) : (Y))
#define max(X,Y) ((X) > (Y) ? (X) : (Y))
#endif

void check_nonce (int32_t nonce)
{
    uint8_t buf[32];
    struct sha512_ctx ctx;
    uint8_t res[64];

    // update statistics
    int t=omp_get_thread_num();

    if (__min[t]==-1)
        __min[t]=nonce;
    if (__max[t]==-1)
        __max[t]=nonce;

    __min[t]=min(__min[t], nonce);
    __max[t]=max(__max[t], nonce);

    // idle if valid nonce found
    if (found)
        return;

    memset (buf, 0, sizeof(buf));
    sprintf (buf, "hello, world!_%d", nonce);

    sha512_init_ctx (&ctx);
    sha512_process_bytes (buf, strlen(buf), &ctx);
    sha512_finish_ctx (&ctx, &res);
    if (res[0]==0 && res[1]==0 && res[2]==0)
    {
        printf ("found (thread %d): [%s]. seconds spent=%d\n", t, ↵
        ↵ buf, time(NULL)-start);
        found=1;
    };
    #pragma omp atomic
    checked++;

    #pragma omp critical
    if ((checked % 100000)==0)
        printf ("checked=%d\n", checked);
};

int main()
{
    int32_t i;
    int threads=omp_get_max_threads();
    printf ("threads=%d\n", threads);

    __min=(int32_t*)malloc(threads*sizeof(int32_t));
    __max=(int32_t*)malloc(threads*sizeof(int32_t));

```

```

for (i=0; i<threads; i++)
    __min[i]=__max[i]=-1;

start=time(NULL);

#pragma omp parallel for
for (i=0; i<INT32_MAX; i++)
    check_nonce (i);

for (i=0; i<threads; i++)
    printf ("__min[%d]=0x%08x __max[%d]=0x%08x\n", i, __min[i],
↵ i, __max[i]);

free(__min); free(__max);
};

```

La fonction `check_nonce()` ajoute simplement un nombre à la chaîne, hashe le résultat avec l'algorithme SHA12 et teste si il y a 3 octets à zéro dans le résultat.

Une partie très importante du code est:

```

#pragma omp parallel for
for (i=0; i<INT32_MAX; i++)
    check_nonce (i);

```

Oui, c'est simple, sans le `#pragma` nous appelons `check_nonce()` pour chaque nombre de 0 à `INT32_MAX` (0x7fffffff ou 2147483647). Avec le `#pragma`, le compilateur ajoute du code particulier qui découpe l'intervalle de la boucle en des plus petits, afin de les lancer sur tous les cœurs de CPU disponible<sup>58</sup>.

L'exemple peut être compilé<sup>59</sup> dans MSVC 2012:

```
cl openmp_example.c sha512.obj /openmp /O1 /Zi /Faopenmp_example.asm
```

Ou dans GCC:

```
gcc -fopenmp 2.c sha512.c -S -masm=intel
```

### 3.29.1 MSVC

Maintenant voici comment MSVC 2012 génère la boucle principale:

Listing 3.125 : MSVC 2012

```

push    OFFSET _main$omp$1
push    0
push    1
call    __vcomp_fork
add     esp, 16

```

<sup>58</sup>N.B.: Ceci est intentionnellement l'exemple le plus simple possible, mais en pratique, l'utilisation de OpenMP peut être plus difficile et plus complexe.

<sup>59</sup>Les fichiers `sha512.(c|h)` et `u64.h` peuvent être pris de la bibliothèque OpenSSL: <http://www.openssl.org/source/>

Toutes les fonctions préfixées par `vcomp` sont relatives à OpenMP et sont stockées dans le fichier `vcomp*.dll`. Donc, ici un groupe de threads est démarré.

Regardons `_main$omp$1` :

Listing 3.126 : MSVC 2012

```

$T1 = -8      ; size = 4
$T2 = -4      ; size = 4
_main$omp$1 PROC
    push     ebp
    mov     ebp, esp
    push     ecx
    push     ecx
    push     esi
    lea     eax, DWORD PTR $T2[ebp]
    push     eax
    lea     eax, DWORD PTR $T1[ebp]
    push     eax
    push     1
    push     1
    push     2147483646      ; 7fffffffH
    push     0
    call    __vcomp_for_static_simple_init
    mov     esi, DWORD PTR $T1[ebp]
    add     esp, 24
    jmp     SHORT $LN6@main$omp$1
$LL2@main$omp$1:
    push     esi
    call    _check_nonce
    pop     ecx
    inc     esi
$LN6@main$omp$1:
    cmp     esi, DWORD PTR $T2[ebp]
    jle     SHORT $LL2@main$omp$1
    call    __vcomp_for_static_end
    pop     esi
    leave
    ret     0
_main$omp$1 ENDP

```

Cette fonction va être démarrée  $n$  fois en parallèle, où  $n$  est le nombre de cœurs du CPU.

`vcomp_for_static_simple_init()` calcul l'intervalle pour la construction `for()` du thread courant, dépendant du numéro du thread courant.

Les valeurs de début et de fin sont stockées dans les variables locales `$T1` et `$T2`. Vous pouvez également remarquer l'argument `7fffffffh` (ou `2147483646`) comme argument de la fonction

`vcomp_for_static_simple_init()`—ceci est le nombre d'itérations de la boucle complète, qui doit éventuellement être divisée.

Puis nous voyons une nouvelle boucle avec un appel à la fonction `check_nonce()`,

qui fait tout le travail.

Ajoutons du code au début de la fonction `check_nonce()` pour collecter des statistiques sur les arguments avec lesquels la fonction a été appelée.

Voici ce que nous pouvons voir lorsque nous le lançons:

```
threads=4
...
checked=2800000
checked=3000000
checked=3200000
checked=3300000
found (thread 3): [hello, world!_1611446522]. seconds spent=3
__min[0]=0x00000000 __max[0]=0x1fffffff
__min[1]=0x20000000 __max[1]=0x3fffffff
__min[2]=0x40000000 __max[2]=0x5fffffff
__min[3]=0x60000000 __max[3]=0x7fffffff
```

Oui, le résultat est correct, les 3 premiers octets sont des zéros:

```
C:\...\sha512sum test
000000f4a8fac5a4ed38794da4c1e39f54279ad5d9bb3c5465cdf57adaf60403
df6e3fe6019f5764fc9975e505a7395fed780fee50eb38dd4c0279cb114672e2 *test
```

Le temps de traitement est  $\approx 2.3$  secondes sur un Intel Xeon E3-1220 3.10 GHz 4-core. Dans le gestionnaire de tâches nous voyons 5 threads: 1 thread principal + 4 autres. Il n'y a pas d'optimisations faites afin de garder cet exemple aussi petit et clair que possible. Mais probablement qu'on pourrait le rendre plus rapide. Mon CPU a 4 cœurs, c'est pourquoi OpenMP a démarré exactement 4 threads.

En regardant la table des statistiques, nous voyons clairement comment la boucle a été découpée en 4 parties égales. Oui bon, presque égales, si nous ne tenons pas compte du dernier bit.

Il y a aussi des pragmas pour les [opérations atomiques](#)..

Voyons comment ce code est compilé:

```
#pragma omp atomic
checked++;

#pragma omp critical
if ((checked % 100000)==0)
    printf ("checked=%d\n", checked);
```

Listing 3.127 : MSVC 2012

```
push    edi
push    OFFSET _checked
call    __vcomp_atomic_add_i4
; Line 55
push    OFFSET _$vcomp$critsect$
call    __vcomp_enter_critsect
add     esp, 12
```



```

; Line 56
    mov     ecx, DWORD PTR _checked
    mov     eax, ecx
    cdq
    mov     esi, 100000      ; 000186a0H
    idiv   esi
    test    edx, edx
    jne     SHORT $LN1@check_nonc
; Line 57
    push    ecx
    push    OFFSET ??_C@_0M@NPNHLI00@checked?$DN?$CFd?6?$AA@
    call    _printf
    pop     ecx
    pop     ecx
$LN1@check_nonc:
    push    DWORD PTR _$vcomp$critsect$
    call    __vcomp_leave_critsect
    pop     ecx

```

Il semble que la fonction `vcomp_atomic_add_i4()` dans `vcomp*.dll` soit juste une minuscule fonction avec l'instruction `LOCK XADD`<sup>60</sup> dedans.

`vcomp_enter_critsect()` appelle finalement la fonction de l'API win32 `EnterCriticalSection()`<sup>61</sup>.

### 3.29.2 GCC

GCC 4.8.1 produit un programme qui montre exactement la même table de statistique,

donc, l'implémentation de GCC divise la boucle en parties de la même manière.

Listing 3.128 : GCC 4.8.1

```

    mov     edi, OFFSET FLAT:main._omp_fn.0
    call    GOMP_parallel_start
    mov     edi, 0
    call    main._omp_fn.0
    call    GOMP_parallel_end

```

Contrairement à l'implémentation de MSVC, ce que le code de GCC fait est de démarrer 3 threads et lance la quatrième dans le thread courant. Il y a donc 4 threads au lieu de 5 dans MSVC.

Voici les fonctions `main._omp_fn.0` :

Listing 3.129 : GCC 4.8.1

```

main._omp_fn.0:
    push    rbp
    mov     rbp, rsp

```

<sup>60</sup>En savoir plus sur le préfixe `LOCK`: [1.6 on page 1330](#)

<sup>61</sup>Vous pouvez en lire plus sur les sections critiques ici: [6.5.4 on page 1026](#)

```

push    rbx
sub     rsp, 40
mov     QWORD PTR [rbp-40], rdi
call   omp_get_num_threads
mov     ebx, eax
call   omp_get_thread_num
mov     esi, eax
mov     eax, 2147483647 ; 0x7FFFFFFF
cdq
idiv   ebx
mov     ecx, eax
mov     eax, 2147483647 ; 0x7FFFFFFF
cdq
idiv   ebx
mov     eax, edx
cmp     esi, eax
jl     .L15
.L18:
imul   esi, ecx
mov     edx, esi
add     eax, edx
lea    ebx, [rax+rcx]
cmp     eax, ebx
jge    .L14
mov     DWORD PTR [rbp-20], eax
.L17:
mov     eax, DWORD PTR [rbp-20]
mov     edi, eax
call   check_nonce
add     DWORD PTR [rbp-20], 1
cmp     DWORD PTR [rbp-20], ebx
jl     .L17
jmp    .L14
.L15:
mov     eax, 0
add     ecx, 1
jmp    .L18
.L14:
add     rsp, 40
pop     rbx
pop     rbp
ret

```

Ici nous voyons la division clairement: en appelant `omp_get_num_threads()` et `omp_get_thread_num()`

nous obtenons le nombre de threads lancés, le nombre courant de threads, et ainsi détermine l'intervalle de la boucle. Ensuite nous lançons `check_nonce()`.

GCC a également inséré l'instruction `LOCK ADD` directement dans le code, contrairement à MSVC, qui génère un appel à une fonction DLL séparée:

Listing 3.130 : GCC 4.8.1

```

lock add     DWORD PTR checked[rip], 1
call       GOMP_critical_start
mov       ecx, DWORD PTR checked[rip]
mov       edx, 351843721
mov       eax, ecx
imul     edx
sar       edx, 13
mov       eax, ecx
sar       eax, 31
sub       edx, eax
mov       eax, edx
imul     eax, eax, 100000
sub       ecx, eax
mov       eax, ecx
test      eax, eax
jne       .L7
mov       eax, DWORD PTR checked[rip]
mov       esi, eax
mov       edi, OFFSET FLAT:.LC2 ; "checked=%d\n"
mov       eax, 0
call     printf
.L7:
call     GOMP_critical_end

```

Les fonctions préfixées par GOMP sont de la bibliothèque GNU OpenMP. Contrairement à `vcomp*.dll`, son code source est librement disponible: [GitHub](#).

### 3.30 Division signée en utilisant des décalages

La division non signée par des nombres  $2^n$  est facile, il suffit d'utiliser le décalage de  $n$  bit à droite. La division signée par  $2^n$  est aussi facile, mais des corrections doivent être faites avant ou après l'opération de décalage.

D'abord, la plupart des architectures CPU supportent deux opérations de décalage à droite: logique et arithmétique. Lors d'un décalage logique à droite, le bit libre est mis à zéro. C'est SHR en x86. Lors d'un décalage arithmétique à droite, le bit à gauche est mis avec celui qui était à cette position avant le décalage. Ainsi, le signe est conservé lors du décalage. C'est SAR en x86.

Il est intéressant de noter qu'il n'y a pas d'instruction spéciale pour le décalage arithmétique à gauche, car il fonctionne tout simplement comme le décalage logique. Donc, les instructions SAL et SHL en x86 sont mappées sur le même opcode. De nombreux désassembleurs ne connaissent même pas l'instruction SAL et la décode comme SHL.

De ce fait, le décalage arithmétique à droite est utilisé pour les nombres signés. Par exemple, si vous décalez -4 (11111100b) d'1 bit à droite, l'opération de décalage logique produira 01111110b, qui est 126. Le décalage arithmétique à droite produira 11111110b, qui est -2. Jusqu'ici, tout va bien.

Et si nous devons diviser -5 par 2? Ça vaut 2,5 ou juste -2 en arithmétique entière. -5 est 11111011b, en décalant cette valeur de 1 bit à droite, nous obtenons 1111101b,

qui est -3. Ceci est légèrement incorrect.

Un autre exemple:  $-\frac{1}{2} = -0.5$  ou 0 en arithmétique entière. Mais -1 est 11111111b, et 11111111b » 1 = 11111111b, qui est encore -1. Ceci est aussi incorrect.

Une solution est d'ajouter 1 à la valeur en entrée si elle est négative.

C'est pourquoi, si nous compilons l'expression  $x/2$ , où  $x$  est un *signed int*, GCC 4.8 produira quelque chose comme cela:

```

mov    eax, edi
shr    eax, 31 ; isoler le bit le plus à gauche, qui est 1 si la
          valeur est négative et 0 si elle est positive
add    eax, edi ; ajouter 1 à la valeur en entrée si elle est
          négative, ne rien faire autrement
sar    eax     ; décalage arithmétique à droite de un bit
ret

```

Si vous divisez par 4, il faut ajouter 3 à la valeur en entrée si elle est négative. Donc ceci est ce que GCC 4.8 génère pour  $x/4$  :

```

lea    eax, [rdi+3] ; préparer la valeur x+3 en avance
test   edi, edi

          ; si le signe n'est pas négatif (i.e., positif), déplacer la valeur
          en entrée dans EAX
          ; si le signe est négatif, la valeur x+3 est laissée telle quelle
          dans EAX
cmovns eax, edi
          ; effectuer un décalage arithmétique à droite de 2 bits
sar    eax, 2
ret

```

Si vous divisez par 8, il faut ajouter 7 à la valeur en entrée, etc.

MSVC 2013 est légèrement différent. Ceci est la division par 2:

```

mov    eax, DWORD PTR _a$[esp-4]
          ; étendre la valeur d'entrée à 64-bit dans EDX:EAX
          ; concrètement, cela signifie que EDX sera mis à 0FFFFFFFFh si la
          valeur en entrée est négative
          ; ... ou à 0 si elle est positive
cdq
          ; soustraire -1 de la valeur en entrée si elle est négative
          ; ceci est la même chose qu'ajouter 1
sub    eax, edx
          ; effectuer le décalage arithmétique à droite
sar    eax, 1
ret    0

```

La division par 4 dans MSVC 2013 est encore plus complexe:

```

mov    eax, DWORD PTR _a$[esp-4]
cdq
          ; maintenant EDX contient 0FFFFFFFFh si la valeur en entrée est
          négative

```

```

; EDX contient 0 si elle est positive
and    edx, 3
; maintenant EDX contient 3 si la valeur en entrée est négative et 0
autrement
; ajouter 3 à la valeur en entrée si elle est négative ou ne rien
faire autrement:
add    eax, edx
; effectuer le décalage arithmétique à droite
sar    eax, 2
ret    0

```

La division par 8 dans MSVC 2013 est similaire, mais 3 bits de EDX sont pris au lieu de 2, produisant une correction de 7 au lieu de 3.

Parfois, Hex-Rays 6.8 ne gère pas correctement un tel code, et il peut produire quelque chose comme ceci:

```

int v0;
...
__int64 v14
...

v14 = ...;
v0 = ((signed int)v14 - HIDWORD(v14)) >> 1;

```

...ce qui peut sans risque être réécrit en  $v0=v14/2$ .

Hex-Rays 6.8 peut aussi gérer les divisions signées par 4 comme cela:

```

result = ((BYTE4(v25) & 3) + (signed int)v25) >> 2;

```

...peut être réécrit en  $v25 / 4$ .

En outre, une telle correction est souvent utilisé lorsque la division est remplacée par la multiplication par des *nombres magiques* : lire Mathematical Recipes<sup>62</sup> à propos de la multiplication inverse. Et parfois, un décalage additionnel est utilisé après la multiplication. Par exemple, lorsque GCC optimise  $\frac{x}{10}$ , il ne peut pas trouver la multiplication inverse pour 10, car l'équation diophantienne n'a pas de solution. Donc il génère du code pour  $\frac{x}{5}$  et puis ajoute une opération de décalage arithmétique à droite de 1 bit, pour diviser le résultat par 2. Bien sûr, ceci est seulement vrai pour les entiers signés.

Donc, voici la division par 10 de GCC 4.8:

```

mov    eax, edi
mov    edx, 1717986919 ; nombre magique
sar    edi, 31         ; isoler le bit le plus à gauche (qui reflète
le signe)
imul   edx             ; multiplication par le nombre magique (calculer
x/5)
sar    edx, 2         ; maintenant calculer (x/5)/2

```

<sup>62</sup><https://math.recipes>

```

; soustraire -1 (ou ajouter 1) si la valeur en entrée est négative
; ne rien faire autrement
sub    edx, edi
mov    eax, edx
ret

```

Résumé:  $2^n - 1$  doit être ajouté à la valeur en entrée avant un décalage arithmétique, ou il faut ajouter 1 au résultat final après le décalage. Les deux opérations sont équivalentes l'une à l'autre, donc les développeurs du compilateur doivent choisir ce qui est la plus adapté pour eux. Du point de vue du rétro-ingénieur, cette correction est une preuve manifeste que la valeur a un type signé.

### 3.31 Un autre heisenbug

Parfois, un tableau (ou tampon) peut déborder à cause d'une *erreur de poteaux et d'intervalles* :

```

#include <stdio.h>

int array1[128];
int important_var1;
int important_var2;
int important_var3;
int important_var4;
int important_var5;

int main()
{
    important_var1=1;
    important_var2=2;
    important_var3=3;
    important_var4=4;
    important_var5=5;

    array1[0]=123;
    array1[128]=456; // BUG

    printf ("important_var1=%d\n", important_var1);
    printf ("important_var2=%d\n", important_var2);
    printf ("important_var3=%d\n", important_var3);
    printf ("important_var4=%d\n", important_var4);
    printf ("important_var5=%d\n", important_var5);
};

```

Ceci est ce que ce programme a affiché dans mon cas (GCC 5.4 x86 sans optimisation sur Linux) :

```

important_var1=1
important_var2=456
important_var3=3
important_var4=4

```

```
important_var5=5
```

Lorsque ça se produit, `important_var2` avait été mise par le compilateur juste après `array1[]` :

Listing 3.131 : `objdump -x`

```
0804a040 g    0 .bss  00000200          array1
...
0804a240 g    0 .bss  00000004          important_var2
0804a244 g    0 .bss  00000004          important_var4
...
0804a248 g    0 .bss  00000004          important_var1
0804a24c g    0 .bss  00000004          important_var3
0804a250 g    0 .bss  00000004          important_var5
```

D'autres compilateurs peuvent arranger les variables dans un autre ordre, et une autre variable sera écrasée. Ceci est aussi un *heisenbug* ([3.28.2 on page 822](#))—bug qui peut se produire ou passer inaperçu suivant la version du compilateur et les options d'optimisation.

Si toutes les variables et tableaux sont allouées sur la pile locale, la protection de la pile peut être déclenchée, ou pas. Toutefois, Valgrind peut trouver ce genre de bugs.

Un exemple connexe dans le livre (jeu Angband) : [1.27 on page 389](#).

## 3.32 Le cas du return oublié

Revoyons la partie "tentative d'utiliser le résultat d'une fonction renvoyant *void*": [1.15.1 on page 145](#).

Ceci est un bug que j'ai rencontré une fois.

Et c'est encore une autre démonstration de la façon dont C/C++ met les valeurs de retour dans le registre EAX/RAX.

Dans ce bout de code, j'ai oublié d'ajouter `return` :

```
#include <stdio.h>
#include <stdlib.h>

struct color
{
    int R;
    int G;
    int B;
};

struct color* create_color (int R, int G, int B)
{
    struct color* rt=(struct color*)malloc(sizeof(struct color));

    rt->R=R;
```

```

        rt->G=G;
        rt->B=B;
        // must be "return rt;" here
};

int main()
{
    struct color* a=create_color(1,2,3);
    printf ("%d %d %d\n", a->R, a->G, a->B);
};

```

GCC 5.4 sans optimisation le compile silencieusement, sans avertissement. Et le code fonctionne! Voyons pourquoi:

Listing 3.132 : GCC 5.4 sans optimisation

```

create_color:
    push    rbp
    mov     rbp, rsp
    sub    rsp, 32
    mov    DWORD PTR [rbp-20], edi
    mov    DWORD PTR [rbp-24], esi
    mov    DWORD PTR [rbp-28], edx
    mov    edi, 12
    call   malloc
; RAX = pointer to newly allocated buffer
; now fill it with R/G/B:
    mov    QWORD PTR [rbp-8], rax
    mov    rax, QWORD PTR [rbp-8]
    mov    edx, DWORD PTR [rbp-20]
    mov    DWORD PTR [rax], edx
    mov    rax, QWORD PTR [rbp-8]
    mov    edx, DWORD PTR [rbp-24]
    mov    DWORD PTR [rax+4], edx
    mov    rax, QWORD PTR [rbp-8]
    mov    edx, DWORD PTR [rbp-28]
    mov    DWORD PTR [rax+8], edx
    nop
    leave
; RAX hasn't been modified till that point!
    ret

```

Si j'ajoute `return rt;`, seule une instruction est ajoutée à la fin, qui est redondante:

Listing 3.133 : GCC 5.4 sans optimisation

```

create_color:
    push    rbp
    mov     rbp, rsp
    sub    rsp, 32
    mov    DWORD PTR [rbp-20], edi
    mov    DWORD PTR [rbp-24], esi
    mov    DWORD PTR [rbp-28], edx
    mov    edi, 12

```



```

    call    malloc
; RAX = pointer to buffer
    mov    QWORD PTR [rbp-8], rax
    mov    rax, QWORD PTR [rbp-8]
    mov    edx, DWORD PTR [rbp-20]
    mov    DWORD PTR [rax], edx
    mov    rax, QWORD PTR [rbp-8]
    mov    edx, DWORD PTR [rbp-24]
    mov    DWORD PTR [rax+4], edx
    mov    rax, QWORD PTR [rbp-8]
    mov    edx, DWORD PTR [rbp-28]
    mov    DWORD PTR [rax+8], edx
; reload pointer to buffer into RAX again, and this is redundant operation...
    mov    rax, QWORD PTR [rbp-8] ; new instruction
    leave
    ret

```

Des bogues de ce type sont très dangereux, parfois ils apparaissent, parfois ils restent invisibles.

Maintenant, j'essaye GCC avec l'optimisation:

Listing 3.134 : GCC 5.4 avec optimisation

```

create_color:
    rep ret

main:
    xor    eax, eax
; as if create_color() was called and returned 0
    sub    rsp, 8
    mov    r8d, DWORD PTR ds:8
    mov    ecx, DWORD PTR [rax+4]
    mov    edx, DWORD PTR [rax]
    mov    esi, OFFSET FLAT:.LC1
    mov    edi, 1
    call  __printf_chk
    xor    eax, eax
    add    rsp, 8
    ret

```

Le compilateur en déduit que rien n'est renvoyé de la fonction, donc il optimise en enlevant complètement la fonction. Et il suppose que 0 est renvoyé par défaut. Le zéro est utilisé comme une adresse sur une structure dans main(). Bien sûr, ce code plante.

GCC en mode C++ est aussi silencieux à propos de cela.

Essayons MSVC 2015 x86 sans optimisation. Il averti à propos de ce problème:

```
c:\tmp\3.c(19) : warning C4716: 'create_color': must return a value
```

Et il génère du code qui plante:

Listing 3.135 : MSVC 2015 x86 sans optimisation

```

_rt$ = -4
_R$ = 8
_G$ = 12
_B$ = 16
_create_color PROC
    push    ebp
    mov     ebp, esp
    push    ecx
    push    12
    call    _malloc
; EAX = pointer to buffer
    add     esp, 4
    mov     DWORD PTR _rt$[ebp], eax
    mov     eax, DWORD PTR _rt$[ebp]
    mov     ecx, DWORD PTR _R$[ebp]
    mov     DWORD PTR [eax], ecx
    mov     edx, DWORD PTR _rt$[ebp]
    mov     eax, DWORD PTR _G$[ebp]
; EAX is set to G argument:
    mov     DWORD PTR [edx+4], eax
    mov     ecx, DWORD PTR _rt$[ebp]
    mov     edx, DWORD PTR _B$[ebp]
    mov     DWORD PTR [ecx+8], edx
    mov     esp, ebp
    pop     ebp
; EAX = G at this point:
    ret     0
_create_color ENDP

```

Maintenant MSVC 2015 x86 avec optimisation, qui génère du code qui plante aussi mais pour une raison différente.

Listing 3.136 : MSVC 2015 x86 avec optimisation

```

_a$ = -4
_main PROC
; this is inlined optimized version of create_color():
    push    ecx
    push    12
    call    _malloc
    mov     DWORD PTR [eax], 1
    mov     DWORD PTR [eax+4], 2
    mov     DWORD PTR [eax+8], 3
; EAX points to allocated buffer, and it's filled, OK
; now we reload pointer to buffer, hoping it's in "a" variable
; but inlined function didn't store pointer to "a" variable!
    mov     eax, DWORD PTR _a$[esp+8]
; EAX = some random garbage at this point
    push    DWORD PTR [eax+8]
    push    DWORD PTR [eax+4]
    push    DWORD PTR [eax]
    push    OFFSET $SG6074
    call    _printf

```

```

        xor     eax, eax
        add     esp, 24
        ret     0
_main   ENDP

_R$ = 8
_G$ = 12
_B$ = 16
_create_color PROC
    push     12
    call    _malloc
    mov     ecx, DWORD PTR _R$[esp]
    add     esp, 4
    mov     DWORD PTR [eax], ecx
    mov     ecx, DWORD PTR _G$[esp-4]
    mov     DWORD PTR [eax+4], ecx
    mov     ecx, DWORD PTR _B$[esp-4]
    mov     DWORD PTR [eax+8], ecx
; EAX points to allocated buffer, OK
    ret     0
_create_color ENDP

```

Toutefois, MSVC 2015 x64 sans optimisation génère du code qui fonctionne:

Listing 3.137 : MSVC 2015 x64 sans optimisation

```

rt$ = 32
R$ = 64
G$ = 72
B$ = 80
create_color PROC
    mov     DWORD PTR [rsp+24], r8d
    mov     DWORD PTR [rsp+16], edx
    mov     DWORD PTR [rsp+8], ecx
    sub     rsp, 56
    mov     ecx, 12
    call    malloc
; RAX = allocated buffer
    mov     QWORD PTR rt$[rsp], rax
    mov     rax, QWORD PTR rt$[rsp]
    mov     ecx, DWORD PTR R$[rsp]
    mov     DWORD PTR [rax], ecx
    mov     rax, QWORD PTR rt$[rsp]
    mov     ecx, DWORD PTR G$[rsp]
    mov     DWORD PTR [rax+4], ecx
    mov     rax, QWORD PTR rt$[rsp]
    mov     ecx, DWORD PTR B$[rsp]
    mov     DWORD PTR [rax+8], ecx
    add     rsp, 56
; RAX didn't change down to this point
    ret     0
create_color ENDP

```

MSVC 2015 x64 avec optimisation met la fonction en ligne, comme dans le cas du x86, et le code résultant plante.

Ceci est un morceau de code réel de ma bibliothèque *octothorpe*, qui fonctionnait et dont tous les tests réussissaient. C'était ainsi, sans `return` pendant un certain temps..

```
uint32_t LPHM_u32_hash(void *key)
{
    jenkins_one_at_a_time_hash_u32((uint32_t)key);
}
```

La morale de l'histoire: les warnings sont très importants, utilisez `-Wall`, etc, etc... Lorsque la déclaration `return` est absente, le compilateur peut simplement silencieusement ne rien faire à ce point.

Un tel bug passé inaperçu peut gâcher une journée.

Aussi, le débogage *shotgun* est mauvais, car encore une fois, un tel bogue peut passer inaperçu ("tout fonctionne maintenant, qu'il en soit ainsi, laissons tout ça comme c'est").

Voir aussi: la discussion sur Hacker News<sup>63</sup> et l'article de blog archivée<sup>64</sup>.

### 3.33 Exercice: un peu plus loin avec les pointeur et les unions

Ce code a été copié/collé de *dwm*<sup>65</sup>, probablement le plus petit window manager sur Linux de tous les temps.

Le problème: les frappes de l'utilisateur au clavier doivent être réparties aux diverses fonctions de *dwm*. Ceci est en général résolu en utilisant un gros *switch()*.

En général, c'est un problème important qui doit être résolu par tous développeur de jeu vidéo.

Apparemment, le créateur de *dwm* a voulu rendre le code soigné et modifiable par les utilisateurs:

```
...
typedef union {
    int i;
    unsigned int ui;
    float f;
    const void *v;
}
```

<sup>63</sup><https://news.ycombinator.com/item?id=18671609>

<sup>64</sup>[https://web.archive.org/web/20190317231721/https://yurichev.com/blog/no\\_return/](https://web.archive.org/web/20190317231721/https://yurichev.com/blog/no_return/)

<sup>65</sup><https://dwm.suckless.org/>

```

} Arg;

...

typedef struct {
    unsigned int mod;
    KeySym keysym;
    void (*func)(const Arg *);
    const Arg arg;
} Key;

...

static Key keys[] = {
    /* modifier      key          function      argument */
    { MODKEY,        XK_p,        spawn,        {.v = dmenucmd } },
    { MODKEY|ShiftMask, XK_Return,  spawn,        {.v = termcmd } },
    { MODKEY,        XK_b,        togglebar,    {0} },
    { MODKEY,        XK_j,        focusstack,  {.i = +1 } },
    { MODKEY,        XK_k,        focusstack,  {.i = -1 } },
    { MODKEY,        XK_i,        incnmaster,  {.i = +1 } },
    { MODKEY,        XK_d,        incnmaster,  {.i = -1 } },
    { MODKEY,        XK_h,        setmfact,    {.f = -0.05} },
    { MODKEY,        XK_l,        setmfact,    {.f = +0.05} },
    { MODKEY,        XK_Return,  zoom,        {0} },
    { MODKEY,        XK_Tab,     view,        {0} },
    { MODKEY|ShiftMask, XK_c,        killclient,  {0} },
    { MODKEY,        XK_t,        setlayout,   {.v = &layouts[0]} },
    { MODKEY,        XK_f,        setlayout,   {.v = &layouts[1]} },
    { MODKEY,        XK_m,        setlayout,   {.v = &layouts[2]} },

    ...

void
spawn(const Arg *arg)
{
    ...

void
focusstack(const Arg *arg)
{
    ...

```

Pour chaque touche frappée (ou raccourci), une fonction est définie. Encore mieux: un paramètre (ou argument) peut être passé à une fonction dans chaque cas. Mais les paramètres peuvent avoir des types variés. Donc une *union* est utilisée ici. Une valeur du type requis est mise dans la table. Chaque fonction prend ce dont elle a besoin.

À titre d'exercice, essayez d'écrire un code comme cela, ou plongez-vous dans *dwm* et voyez comment l'*union* est passée aux fonctions et est gérée.

## 3.34 Windows 16-bit

Les programmes Windows 16-bit sont rares de nos jours, mais ils peuvent être utilisés dans le cadre de rétrocomputing ou d'hacking de dongle (8.8 on page 1081).

Il y a eu des versions 16-bit de Windows jusqu'à la 3.11. 95/98/ME supportaient le code 16-bit, ainsi que les versions 32-bit de la série [Windows NT](#). Les versions 64-bit de [Windows NT](#) ne supportaient pas du tout le code exécutable 16-bit.

Le code ressemble a du code MS-DOS.

Les fichiers exécutables sont du type NE (appelé «new executable»).

Tous les exemples considérés ici ont été compilés avec le compilateur OpenWatcom 1.9, en utilisant ces paramètres:

```
wcl.exe -i=C:/WATCOM/h/win/ -s -os -bt=windows -bcl=windows example.c
```

### 3.34.1 Exemple#1

```
#include <windows.h>

int PASCAL WinMain( HINSTANCE hInstance,
                  HINSTANCE hPrevInstance,
                  LPSTR lpCmdLine,
                  int nCmdShow )
{
    MessageBeep(MB_ICONEXCLAMATION);
    return 0;
};
```

```
WinMain      proc near
              push    bp
              mov     bp, sp
              mov     ax, 30h ; '0' ; MB_ICONEXCLAMATION constant
              push   ax
              call   MESSAGEBEEP
              xor     ax, ax      ; return 0
              pop    bp
              retn   0Ah
WinMain      endp
```

Ça semble facile, jusqu'ici.

### 3.34.2 Exemple #2

```
#include <windows.h>

int PASCAL WinMain( HINSTANCE hInstance,
                  HINSTANCE hPrevInstance,
```

```

        LPSTR lpCmdLine,
        int nCmdShow )
{
    MessageBox (NULL, "hello, world", "caption", MB_YESNOCANCEL);
    return 0;
};

```

```

WinMain      proc near
              push    bp
              mov     bp, sp
              xor     ax, ax          ; NULL
              push   ax
              push   ds
              mov     ax, offset aHelloWorld ; 0x18. "hello, world"
              push   ax
              push   ds
              mov     ax, offset aCaption ; 0x10. "caption"
              push   ax
              mov     ax, 3           ; MB_YESNOCANCEL
              push   ax
              call   MESSAGEBOX
              xor     ax, ax          ; return 0
              pop    bp
              retn   0Ah
WinMain      endp

dseg02:0010 aCaption      db 'caption',0
dseg02:0018 aHelloWorld  db 'hello, world',0

```

Quelques points importants ici: la convention d'appel PASCAL impose de passer le premier argument en premier (MB\_YESNOCANCEL), et le dernier argument — en dernier (NULL). Cette convention demande aussi à l'appelant de restaurer le **pointeur de pile** : D'où l'instruction RETN qui a 0Ah comme argument, ce qui implique que le pointeur sera incrémenté de 10 octets lorsque l'on sortira de la fonction. C'est comme stdcall (6.1.2 on page 953), mais les arguments sont passés dans l'ordre «naturel».

Les pointeurs sont passés par paire: d'abord le segment de données, puis le pointeur dans le segment. Il y a seulement un segment dans cet exemple, donc DS pointe toujours sur le segment de données de l'exécutable.

### 3.34.3 Exemple #3

```

#include <windows.h>

int PASCAL WinMain( HINSTANCE hInstance,
                  HINSTANCE hPrevInstance,
                  LPSTR lpCmdLine,
                  int nCmdShow )
{
    int result=MessageBox (NULL, "hello, world", "caption", MB_YESNOCANCEL);
    ↵ ;

```

```

if (result==IDCANCEL)
    MessageBox (NULL, "you pressed cancel", "caption", MB_OK);
else if (result==IDYES)
    MessageBox (NULL, "you pressed yes", "caption", MB_OK);
else if (result==IDNO)
    MessageBox (NULL, "you pressed no", "caption", MB_OK);

return 0;
};

```

```

WinMain    proc near
            push    bp
            mov     bp, sp
            xor     ax, ax        ; NULL
            push   ax
            push   ds
            mov     ax, offset aHelloWorld ; "hello, world"
            push   ax
            push   ds
            mov     ax, offset aCaption ; "caption"
            push   ax
            mov     ax, 3          ; MB_YESNOCANCEL
            push   ax
            call    MESSAGEBOX
            cmp     ax, 2          ; IDCANCEL
            jnz    short loc_2F
            xor     ax, ax
            push   ax
            push   ds
            mov     ax, offset aYouPressedCanc ; "you pressed cancel"
            jmp     short loc_49

loc_2F:
            cmp     ax, 6          ; IDYES
            jnz    short loc_3D
            xor     ax, ax
            push   ax
            push   ds
            mov     ax, offset aYouPressedYes ; "you pressed yes"
            jmp     short loc_49

loc_3D:
            cmp     ax, 7          ; IDNO
            jnz    short loc_57
            xor     ax, ax
            push   ax
            push   ds
            mov     ax, offset aYouPressedNo ; "you pressed no"

loc_49:
            push   ax
            push   ds
            mov     ax, offset aCaption ; "caption"
            push   ax
            xor     ax, ax

```



```

loc_57:      push    ax
             call   MESSAGEBOX

             xor     ax, ax
             pop     bp
             retn   0Ah

WinMain     endp

```

Exemple un peu plus long de la section précédente.

### 3.34.4 Exemple #4

```

#include <windows.h>

int PASCAL func1 (int a, int b, int c)
{
    return a*b+c;
};

long PASCAL func2 (long a, long b, long c)
{
    return a*b+c;
};

long PASCAL func3 (long a, long b, long c, int d)
{
    return a*b+c-d;
};

int PASCAL WinMain( HINSTANCE hInstance,
                   HINSTANCE hPrevInstance,
                   LPSTR lpCmdLine,
                   int nCmdShow )
{
    func1 (123, 456, 789);
    func2 (600000, 700000, 800000);
    func3 (600000, 700000, 800000, 123);
    return 0;
};

```

```

func1      proc near

c          = word ptr 4
b          = word ptr 6
a          = word ptr 8

           push    bp
           mov     bp, sp
           mov     ax, [bp+a]
           imul   [bp+b]
           add    ax, [bp+c]
           pop     bp

```

```

func1      retn    6
           endp

func2      proc near

arg_0      = word ptr 4
arg_2      = word ptr 6
arg_4      = word ptr 8
arg_6      = word ptr 0Ah
arg_8      = word ptr 0Ch
arg_A      = word ptr 0Eh

           push    bp
           mov     bp, sp
           mov     ax, [bp+arg_8]
           mov     dx, [bp+arg_A]
           mov     bx, [bp+arg_4]
           mov     cx, [bp+arg_6]
           call    sub_B2 ; long 32-bit multiplication
           add     ax, [bp+arg_0]
           adc     dx, [bp+arg_2]
           pop     bp
           retn    12
func2      endp

func3      proc near

arg_0      = word ptr 4
arg_2      = word ptr 6
arg_4      = word ptr 8
arg_6      = word ptr 0Ah
arg_8      = word ptr 0Ch
arg_A      = word ptr 0Eh
arg_C      = word ptr 10h

           push    bp
           mov     bp, sp
           mov     ax, [bp+arg_A]
           mov     dx, [bp+arg_C]
           mov     bx, [bp+arg_6]
           mov     cx, [bp+arg_8]
           call    sub_B2 ; long 32-bit multiplication
           mov     cx, [bp+arg_2]
           add     cx, ax
           mov     bx, [bp+arg_4]
           adc     bx, dx           ; BX=high part, CX=low part
           mov     ax, [bp+arg_0]
           cwd                     ; AX=low part d, DX=high part d
           sub     cx, ax
           mov     ax, cx
           sbb    bx, dx
           mov     dx, bx
           pop     bp

```

```

func3      retn    14
           endp

WinMain    proc near
           push   bp
           mov    bp, sp
           mov    ax, 123
           push  ax
           mov    ax, 456
           push  ax
           mov    ax, 789
           push  ax
           call  func1
           mov    ax, 9      ; high part of 600000
           push  ax
           mov    ax, 27C0h ; low part of 600000
           push  ax
           mov    ax, 0Ah   ; high part of 700000
           push  ax
           mov    ax, 0AE60h ; low part of 700000
           push  ax
           mov    ax, 0Ch   ; high part of 800000
           push  ax
           mov    ax, 3500h ; low part of 800000
           push  ax
           call  func2
           mov    ax, 9      ; high part of 600000
           push  ax
           mov    ax, 27C0h ; low part of 600000
           push  ax
           mov    ax, 0Ah   ; high part of 700000
           push  ax
           mov    ax, 0AE60h ; low part of 700000
           push  ax
           mov    ax, 0Ch   ; high part of 800000
           push  ax
           mov    ax, 3500h ; low part of 800000
           push  ax
           mov    ax, 7Bh   ; 123
           push  ax
           call  func3
           xor    ax, ax    ; return 0
           pop   bp
           retn   0Ah
WinMain    endp

```

Les valeurs 32-bit (le type de donnée `long` implique 32 bits, tandis que `int` est 16-bit en code 16-bit (à la fois pour MS-DOS et Win16) sont passées par paires. C'est tout comme lorsqu'une valeur 64-bit est utilisée dans un environnement 32-bit ([1.34 on page 509](#)).

`sub_B2` voici une fonction de bibliothèques écrite par les développeurs du compilateurs qui fait la «multiplication des long» (i.e., multiplie deux valeurs 32-bits).

D'autres fonctions de compilateur qui font la même chose sont listées ici: [.5 on page 1354](#), [.4 on page 1354](#).

La paire d'instructions ADD/ADC est utilisée pour l'addition de valeurs composées: ADD peut mettre le flag CF à 0/1, et ADC l'utilise après.

La paire d'instructions SUB/SBB est utilisée pour la soustraction: SUB peut mettre la flag CF à 0/1, et SBB l'utilise après.

Les valeurs 32-bit sont renvoyées de la fonction dans la paire de registres DX:AX.

Les constantes sont aussi passées par paires dans WinMain() ici.

La constante 123 typée *int* est d'abord converti suivant le signe de la valeur 32-bit en utilisant l'instruction CWD.

### 3.34.5 Exemple #5

```
#include <windows.h>

int PASCAL string_compare (char *s1, char *s2)
{
    while (1)
    {
        if (*s1!=*s2)
            return 0;
        if (*s1==0 || *s2==0)
            return 1; // end of string
        s1++;
        s2++;
    };
};

int PASCAL string_compare_far (char far *s1, char far *s2)
{
    while (1)
    {
        if (*s1!=*s2)
            return 0;
        if (*s1==0 || *s2==0)
            return 1; // end of string
        s1++;
        s2++;
    };
};

void PASCAL remove_digits (char *s)
{
    while (*s)
    {
        if (*s>='0' && *s<='9')
            *s='-';
    }
};
```

```

        s++;
    };
};

char str[]="hello 1234 world";

int PASCAL WinMain( HINSTANCE hInstance,
                   HINSTANCE hPrevInstance,
                   LPSTR lpCmdLine,
                   int nCmdShow )
{
    string_compare ("asd", "def");
    string_compare_far ("asd", "def");
    remove_digits (str);
    MessageBox (NULL, str, "caption", MB_YESNOCANCEL);
    return 0;
};

```

```

string_compare proc near

arg_0 = word ptr 4
arg_2 = word ptr 6

    push    bp
    mov     bp, sp
    push    si
    mov     si, [bp+arg_0]
    mov     bx, [bp+arg_2]

loc_12: ; CODE XREF: string_compare+21j
    mov     al, [bx]
    cmp     al, [si]
    jz      short loc_1C
    xor     ax, ax
    jmp     short loc_2B

loc_1C: ; CODE XREF: string_compare+Ej
    test    al, al
    jz      short loc_22
    jnz     short loc_27

loc_22: ; CODE XREF: string_compare+16j
    mov     ax, 1
    jmp     short loc_2B

loc_27: ; CODE XREF: string_compare+18j
    inc     bx
    inc     si
    jmp     short loc_12

```

```
loc_2B: ; CODE XREF: string_compare+12j
        ; string_compare+1Dj
        pop     si
        pop     bp
        retn   4
string_compare endp

string_compare_far proc near ; CODE XREF: WinMain+18p

arg_0 = word ptr 4
arg_2 = word ptr 6
arg_4 = word ptr 8
arg_6 = word ptr 0Ah

        push   bp
        mov    bp, sp
        push   si
        mov    si, [bp+arg_0]
        mov    bx, [bp+arg_4]

loc_3A: ; CODE XREF: string_compare_far+35j
        mov    es, [bp+arg_6]
        mov    al, es:[bx]
        mov    es, [bp+arg_2]
        cmp    al, es:[si]
        jz     short loc_4C
        xor    ax, ax
        jmp    short loc_67

loc_4C: ; CODE XREF: string_compare_far+16j
        mov    es, [bp+arg_6]
        cmp    byte ptr es:[bx], 0
        jz     short loc_5E
        mov    es, [bp+arg_2]
        cmp    byte ptr es:[si], 0
        jnz    short loc_63

loc_5E: ; CODE XREF: string_compare_far+23j
        mov    ax, 1
        jmp    short loc_67

loc_63: ; CODE XREF: string_compare_far+2Cj
        inc    bx
        inc    si
        jmp    short loc_3A

loc_67: ; CODE XREF: string_compare_far+1Aj
        ; string_compare_far+31j
        pop    si
        pop    bp
```

```
    retn    8
string_compare_far endp

remove_digits    proc near ; CODE XREF: WinMain+1Fp
arg_0 = word ptr 4

    push    bp
    mov     bp, sp
    mov     bx, [bp+arg_0]

loc_72: ; CODE XREF: remove_digits+18j
    mov     al, [bx]
    test    al, al
    jz      short loc_86
    cmp     al, 30h ; '0'
    jb     short loc_83
    cmp     al, 39h ; '9'
    ja     short loc_83
    mov     byte ptr [bx], 2Dh ; '-'

loc_83: ; CODE XREF: remove_digits+Ej
        ; remove_digits+12j
    inc     bx
    jmp     short loc_72

loc_86: ; CODE XREF: remove_digits+Aj
    pop     bp
    retn    2
remove_digits    endp

WinMain proc near ; CODE XREF: start+EDp
    push    bp
    mov     bp, sp
    mov     ax, offset aAsd ; "asd"
    push    ax
    mov     ax, offset aDef ; "def"
    push    ax
    call    string_compare
    push    ds
    mov     ax, offset aAsd ; "asd"
    push    ax
    push    ds
    mov     ax, offset aDef ; "def"
    push    ax
    call    string_compare_far
    mov     ax, offset aHello1234World ; "hello 1234 world"
    push    ax
    call    remove_digits
    xor     ax, ax
    push    ax
    push    ds
```

```

mov    ax, offset aHello1234World ; "hello 1234 world"
push  ax
push  ds
mov    ax, offset aCaption ; "caption"
push  ax
mov    ax, 3 ; MB_YESNOCANCEL
push  ax
call  MESSAGEBOX
xor    ax, ax
pop   bp
retn  0Ah
WinMain endp

```

Nous voyons ici une différence entre les pointeurs appelés «near» et «far» : un autre effet bizarre de la mémoire segmentée en 16-bit 8086.

Vous pouvez en lire plus à ce sujet ici: ?? on page??.

Les pointeurs «near» sont ceux qui pointent dans le segment de données courant. C'est pourquoi la fonction `string_compare()` prend seulement deux pointeurs 16-bit, et accède des données dans le segment sur lequel DS pointe (L'instruction `mov al, [bx]` fonctionne en fait comme `mov al, ds:[bx]`—DS est implicite ici).

Les pointeurs «far» sont ceux qui pointent sur des données dans un autre segment de mémoire. C'est pourquoi `string_compare_far()` prend la paire de 16-bit comme un pointeur, charge la partie haute dans le registre de segment ES et accède aux données à travers lui (`mov al, es:[bx]`). Les pointeurs «far» sont aussi utilisés dans mon exemple `win16 MessageBox()` : [3.34.2 on page 840](#). En effet, le noyau de Windows n'est pas au courant du segment de données qui doit être utilisé pour accéder aux chaînes de texte, donc il a besoin de l'information complète. La raison de cette distinction est qu'un programme compact peut n'utiliser qu'un segment de données de 64kb, donc il n'a pas besoin de passer la partie haute de l'adresse, qui est toujours la même. Un programme plus gros peut utiliser plusieurs segments de données de 64kb, donc il doit spécifier le segment de données à chaque fois.

C'est la même histoire avec les segments de code. Un programme compact peut avoir tout son code exécutable dans un seul segment de 64kb, donc toutes les fonctions y seront appelées en utilisant l'instruction `CALL NEAR`, et le contrôle du flux sera renvoyé en utilisant `RETN`. Mais si il y a plusieurs segments de code, alors l'adresse d'une fonction devra être spécifiée par une paire, et sera appelée en utilisant l'instruction `CALL FAR`, et le contrôle du flux renvoyé en utilisant `RETF`.

Ceci est ce qui est mis dans le compilateur en spécifiant le «modèle de mémoire».

Les compilateurs qui ciblent MS-DOS et Win16 ont des bibliothèques spécifiques pour chaque modèle de mémoire: elles diffèrent par le type de pointeurs pour le code et les données.

### 3.34.6 Exemple #6

```

#include <windows.h>
#include <time.h>
#include <stdio.h>

```



```

char strbuf[256];

int PASCAL WinMain( HINSTANCE hInstance,
                  HINSTANCE hPrevInstance,
                  LPSTR lpCmdLine,
                  int nCmdShow )
{
    struct tm *t;
    time_t unix_time;

    unix_time=time(NULL);

    t=localtime (&unix_time);

    sprintf (strbuf, "%04d-%02d-%02d %02d:%02d:%02d", t->tm_year+1900, ↵
    ↵ t->tm_mon, t->tm_mday,
        t->tm_hour, t->tm_min, t->tm_sec);

    MessageBox (NULL, strbuf, "caption", MB_OK);
    return 0;
};

```

```

WinMain      proc near

var_4        = word ptr -4
var_2        = word ptr -2

    push     bp
    mov     bp, sp
    push     ax
    push     ax
    xor     ax, ax
    call    time_
    mov     [bp+var_4], ax    ; low part of UNIX time
    mov     [bp+var_2], dx    ; high part of UNIX time
    lea     ax, [bp+var_4]    ; take a pointer of high part
    call    localtime_
    mov     bx, ax            ; t
    push    word ptr [bx]    ; second
    push    word ptr [bx+2]  ; minute
    push    word ptr [bx+4]  ; hour
    push    word ptr [bx+6]  ; day
    push    word ptr [bx+8]  ; month
    mov     ax, [bx+0Ah]     ; year
    add     ax, 1900
    push    ax
    mov     ax, offset a04d02d02d02d02 ;
"%04d-%02d-%02d %02d:%02d:%02d"
    push    ax
    mov     ax, offset strbuf
    push    ax
    call    sprintf_

```

```

        add    sp, 10h
        xor    ax, ax            ; NULL
        push  ax
        push  ds
        mov   ax, offset strbuf
        push  ax
        push  ds
        mov   ax, offset aCaption ; "caption"
        push  ax
        xor   ax, ax            ; MB_OK
        push  ax
        call  MESSAGEBOX
        xor   ax, ax
        mov   sp, bp
        pop   bp
        retn  0Ah
WinMain endp

```

Le temps UNIX est une valeur 32-bit, donc il est renvoyé dans la paire de registres DX:AX et est stocké dans deux variables locales 16-bit. Puis, un pointeur sur la paire est passé à la fonction `localtime()`. La fonction `localtime()` a une structure `struct tm` allouée quelque part dans les entrailles de la bibliothèque C, donc seul un pointeur est renvoyé.

À propos, ceci implique aussi que la fonction ne peut pas être appelée tant que le résultat n'a pas été utilisé.

Pour les fonctions `time()` et `localtime()`, une convention d'appel Watcom est utilisée ici: les quatre premiers arguments sont passés dans les registres AX, DX, BX et CX, et le reste des arguments par la pile.

Les fonctions utilisant cette convention sont aussi marquées par un souligné à la fin de leur nom.

`sprintf()` n'utilise pas la convention d'appel PASCAL, ni la Watcom, donc les arguments sont passés de la manière *cdecl* normale ([6.1.1 on page 953](#)).

## Variables globales

Ceci est le même exemple, mais cette fois les variables sont globales:

```

#include <windows.h>
#include <time.h>
#include <stdio.h>

char strbuf[256];
struct tm *t;
time_t unix_time;

int PASCAL WinMain( HINSTANCE hInstance,
                   HINSTANCE hPrevInstance,
                   LPSTR lpCmdLine,
                   int nCmdShow )
{

```

```

    unix_time=time(NULL);

    t=localtime (&unix_time);

    sprintf (strbuf, "%04d-%02d-%02d %02d:%02d:%02d", t->tm_year+1900, ↵
    ↵ t->tm_mon, t->tm_mday,
        t->tm_hour, t->tm_min, t->tm_sec);

    MessageBox (NULL, strbuf, "caption", MB_OK);
    return 0;
};

```

```

unix_time_low    dw 0
unix_time_high   dw 0
t                dw 0

WinMain         proc near
                push    bp
                mov     bp, sp
                xor     ax, ax
                call   time_
                mov     unix_time_low, ax
                mov     unix_time_high, dx
                mov     ax, offset unix_time_low
                call   localtime_
                mov     bx, ax
                mov     t, ax                ; will not be used in future...
                push   word ptr [bx]        ; seconds
                push   word ptr [bx+2]     ; minutes
                push   word ptr [bx+4]     ; hour
                push   word ptr [bx+6]     ; day
                push   word ptr [bx+8]     ; month
                mov     ax, [bx+0Ah]       ; year
                add     ax, 1900
                push   ax
                mov     ax, offset a04d02d02d02d02 ;
                "%04d-%02d-%02d %02d:%02d:%02d"
                push   ax
                mov     ax, offset strbuf
                push   ax
                call   sprintf_
                add     sp, 10h
                xor     ax, ax             ; NULL
                push   ax
                push   ds
                mov     ax, offset strbuf
                push   ax
                push   ds
                mov     ax, offset aCaption ; "caption"
                push   ax
                xor     ax, ax             ; MB_OK
                push   ax
                call   MESSAGEBOX

```

```
WinMain      xor     ax, ax      ; return 0
              pop     bp
              retn   0Ah
              endp
```

t ne va pas être utilisée, mais le compilateur a généré le code qui stocke la valeur. Car il n'est pas sûr, peut-être que la valeur sera utilisée dans un autre module.

# Chapitre 4

## Java

### 4.1 Java

#### 4.1.1 Introduction

Il existe des décompilateurs très connus pour Java (ou pour du bytecode [JVM](#) en général) <sup>1</sup>.

La raison est que la décompilation du bytecode [JVM](#) est un peu plus facile que du code x86 de plus bas niveau:

- Il y a bien plus d'informations sur les types de données.
- Le modèle de la mémoire [JVM](#) est beaucoup plus rigoureux et décrit.
- Le compilateur Java ne fait pas d'optimisation ([JVM JIT](#)<sup>2</sup> le fait à l'exécution), donc le bytecode dans les fichiers de classe est généralement assez lisible.

Quand est-ce que la connaissance de la [JVM](#) est utile ?

- Créer des patches "Quick-and-dirty" des fichiers de classe sans avoir besoin de recompiler les résultats du décompilateur.
- Analyse de code obfusqué.
- Analyser du code généré par les nouveaux compilateurs Java, pour lesquels il n'existe pas encore de décompilateur mis à jour.
- Construire votre propre obfuscateur.
- Construire un compilateur générateur de code (back-end) ciblant la [JVM](#) (comme Scala, Clojure, etc. <sup>3</sup>).

Commençons avec quelques bouts de code. Le JDK 1.7 est ici utilisé partout, sauf mention contraire.

---

<sup>1</sup>Par exemple, JAD: <http://varanekas.com/jad/>

<sup>2</sup>Just-In-Time compilation

<sup>3</sup>Liste complète: [http://en.wikipedia.org/wiki/List\\_of\\_JVM\\_languages](http://en.wikipedia.org/wiki/List_of_JVM_languages)

Voici la commande utilisée partout pour décompiler les fichiers de classe :  
`javap -c -verbose.`

Voici le livre que j'ai utilisé pour préparer tous les exemples : [Tim Lindholm, Frank Yellin, Gilad Bracha, Alex Buckley, *The Java(R) Virtual Machine Specification / Java SE 7 Edition*] <sup>4</sup>.

### 4.1.2 Renvoyer une valeur

La fonction Java la plus simple est probablement celle qui renvoie une valeur.

Il faut garder en tête qu'il n'y a pas de fonction «libre» en Java au sens commun, ce sont des «méthodes».

Chaque méthode est liée à une classe, donc il n'est pas possible de définir une méthode en dehors d'une classe.

Mais nous allons quand même les appeler des «fonctions», par simplicité.

```
public class ret
{
    public static int main(String[] args)
    {
        return 0;
    }
}
```

Compilons le :

```
javac ret.java
```

...et décompilons le en utilisant l'outil Java standard :

```
javap -c -verbose ret.class
```

Nous obtenons :

Listing 4.1 : JDK 1.7 (extrait)

```
public static int main(java.lang.String[]);
  flags: ACC_PUBLIC, ACC_STATIC
  Code:
    stack=1, locals=1, args_size=1
     0: iconst_0
     1: ireturn
```

Les développeurs Java ont décidé que comme 0 est l'une des constantes les plus utilisées en programmation, alors il existe une courte instruction séparée d'un octet, `iconst_0` qui pousse 0 <sup>5</sup>.

Il y a aussi `iconst_1` (qui pousse 1), `iconst_2`, etc., jusqu'à `iconst_5`.

<sup>4</sup>Aussi disponible en <https://docs.oracle.com/javase/specs/jvms/se7/jvms7.pdf>; <http://docs.oracle.com/javase/specs/jvms/se7/html/>

<sup>5</sup>Comme en MIPS où un registre séparé existe pour la constante zéro : 1.5.4 on page 36.

Il existe également l'instruction `iconst_m1` qui pousse -1.

La pile est utilisée en JVM pour passer des données à une fonction appelée et également pour renvoyer des valeurs. Donc `iconst_0` pousse 0 sur la pile. `ireturn` renvoie une valeur entière (*i* dans le nom signifie *integer*) depuis le [TOS](#)<sup>6</sup>.

Réécrivons légèrement notre exemple, pour qu'il renvoie 1234 maintenant :

```
public class ret
{
    public static int main(String[] args)
    {
        return 1234;
    }
}
```

...nous avons :

Listing 4.2 : JDK 1.7 (extrait)

```
public static int main(java.lang.String[]);
flags: ACC_PUBLIC, ACC_STATIC
Code:
  stack=1, locals=1, args_size=1
   0: sipush   1234
   3: ireturn
```

`sipush` (*short integer*) pousse 1234 sur la pile. *short* dans le nom implique qu'une valeur de 16-bit va être poussée. Le nombre 1234 tiens bien, en effet, dans une valeur de 16-bit.

Qu'en est-il des valeurs plus grandes ?

```
public class ret
{
    public static int main(String[] args)
    {
        return 12345678;
    }
}
```

Listing 4.3 : Constant pool

```
...
#2 = Integer      12345678
...
```

```
public static int main(java.lang.String[]);
flags: ACC_PUBLIC, ACC_STATIC
Code:
  stack=1, locals=1, args_size=1
   0: ldc      #2          // int 12345678
   2: ireturn
```

<sup>6</sup>Top of Stack

Ce n'est pas possible d'encoder un nombre 32-bit dans une instruction opcode JVM, les développeurs n'ont pas laissé une telle possibilité.

Donc le nombre 32-bit 12345678 est enregistré dans ce qu'on appelle le «constant pool» qui est, disons, la bibliothèque des constantes les plus utilisées (incluant les strings, objects, etc.).

Cette façon de passer des constantes n'est pas propre à JVM.

MIPS, ARM et les autres CPUs RISC ne peuvent pas non plus encoder un nombre 32-bit dans un opcode de 32-bit, donc le code CPU RISC (incluant MIPS et ARM) doit construire la valeur en plusieurs étapes, ou le garder dans le segment des données : [1.39.3 on page 570](#), [1.40.1 on page 574](#).

Le code MIPS a aussi traditionnellement un pool des constantes, nommé «literal pool», les segments sont nommés «.lit4» (pour des nombres flottants constants de simples précisions sur 32-bit) et «.lit8» (pour des nombres flottants constants de double précision sur 64-bit).

Essayons quelques autres types de données !

Boolean:

```
public class ret
{
    public static boolean main(String[] args)
    {
        return true;
    }
}
```

```
public static boolean main(java.lang.String[]);
  flags: ACC_PUBLIC, ACC_STATIC
  Code:
    stack=1, locals=1, args_size=1
     0: iconst_1
     1: ireturn
```

Ce bytecode JVM n'est pas différent de celui qui retourne l'entier 1.

Les emplacements de données 32-bits dans la pile sont aussi utilisés ici pour des valeurs booléennes, comme en C/C++.

Mais on ne peut pas utiliser la valeur booléenne retournée comme un entier ou vice versa - l'information du type est enregistrée dans le fichier de classe et vérifiée à l'exécution.

C'est la même histoire qu'un *short* 16-bit :

```
public class ret
{
    public static short main(String[] args)
    {
        return 1234;
    }
}
```



```
public static short main(java.lang.String[]);
  flags: ACC_PUBLIC, ACC_STATIC
  Code:
    stack=1, locals=1, args_size=1
     0: sipush      1234
     3: ireturn
```

...et *char*!

```
public class ret
{
    public static char main(String[] args)
    {
        return 'A';
    }
}
```

```
public static char main(java.lang.String[]);
  flags: ACC_PUBLIC, ACC_STATIC
  Code:
    stack=1, locals=1, args_size=1
     0: bipush      65
     2: ireturn
```

`bipush` signifie «push byte». Inutile de préciser qu'un *char* en Java est un caractère UTF-16 16-bit, ce qui équivaut à un *short*, mais le code ASCII du caractère «A» est 65, et c'est possible d'utiliser cette instruction pour pousser un octet dans la pile.

Essayons aussi un *byte* :

```
public class retc
{
    public static byte main(String[] args)
    {
        return 123;
    }
}
```

```
public static byte main(java.lang.String[]);
  flags: ACC_PUBLIC, ACC_STATIC
  Code:
    stack=1, locals=1, args_size=1
     0: bipush      123
     2: ireturn
```

On peut se demander, pourquoi s'embêter avec avec un type de donnée *short* de 16-bit qui fonctionne en interne comme un entier 32-bit ?

Pourquoi utiliser un type de donnée *char* si c'est pareil qu'un type de donnée *short* ?

La réponse est simple : pour le contrôle du type de données et pour la lisibilité du code source.

Un *char* peut être essentiellement le même qu'un *short*, mais nous saisissons rapidement que c'est un substitut pour un caractère 16-bit, et non pour une autre valeur entière.

Quand on utilise *short*, nous montrons à tout le monde que la plage de la variable est limitée à 16 bits.

C'est une très bonne idée d'utiliser le type *boolean* où c'est nécessaire, plutôt que le *int* de style C.

Il y a aussi un type de donnée entier sur 64-bits en Java :

```
public class ret3
{
    public static long main(String[] args)
    {
        return 1234567890123456789L;
    }
}
```

Listing 4.4 : Constant pool

```
...
#2 = Long          1234567890123456789L
...
```

```
public static long main(java.lang.String[]);
  flags: ACC_PUBLIC, ACC_STATIC
  Code:
    stack=2, locals=1, args_size=1
     0: ldc2_w    #2          // long 1234567890123456789L
     3: lreturn
```

Le nombre 64-bit est aussi stocké dans le pool des constantes, `ldc2_w` le charge et `lreturn` (*long return*) le retourne.

L'instruction `ldc2_w` est aussi utilisée pour charger des nombres flottants double précision (qui occupent aussi 64 bits) depuis le pool des constantes :

```
public class ret
{
    public static double main(String[] args)
    {
        return 123.456d;
    }
}
```

Listing 4.5 : Constant pool

```
...
#2 = Double        123.456d
...
```

```

public static double main(java.lang.String[]);
  flags: ACC_PUBLIC, ACC_STATIC
  Code:
    stack=2, locals=1, args_size=1
     0: ldc2_w      #2          // double 123.456d
     3: dreturn

```

dreturn signifie «return double».

Et enfin, un nombre flottant simple précision :

```

public class ret
{
    public static float main(String[] args)
    {
        return 123.456f;
    }
}

```

Listing 4.6 : Constant pool

```

...
#2 = Float          123.456f
...

```

```

public static float main(java.lang.String[]);
  flags: ACC_PUBLIC, ACC_STATIC
  Code:
    stack=1, locals=1, args_size=1
     0: ldc      #2          // float 123.456f
     2: freturn

```

L'instruction ldc utilisée ici est la même que celle pour charger des nombres entiers de 32-bit depuis le pool des constantes.

freturn signifie «return float».

Maintenant, qu'en est-il de la fonction qui ne retourne rien ?

```

public class ret
{
    public static void main(String[] args)
    {
        return;
    }
}

```

```

public static void main(java.lang.String[]);
  flags: ACC_PUBLIC, ACC_STATIC
  Code:
    stack=0, locals=1, args_size=1
     0: return

```

Cela signifie que l'instruction `return` est utilisée pour retourner le contrôle sans renvoyer une vraie valeur.

En sachant cela, il est très facile de déduire le type renvoyé par des fonctions (ou des méthodes) depuis la dernière instruction.

### 4.1.3 Fonctions de calculs simples

Continuons avec une fonction de calcul simple.

```
public class calc
{
    public static int half(int a)
    {
        return a/2;
    }
}
```

Voici la sortie quand l'instruction `iconst_2` est utilisée :

```
public static int half(int);
flags: ACC_PUBLIC, ACC_STATIC
Code:
  stack=2, locals=1, args_size=1
   0: iload_0
   1: iconst_2
   2: idiv
   3: ireturn
```

`iload_0` prend le zéroième argument de la fonction et le pousse sur la pile.

`iconst_2` pousse 2 sur la pile. Après l'exécution de ces deux instructions, voici à quoi ressemble la pile :

```
  +---+
TOS ->| 2 |
  +---+
     | a |
  +---+
```

`idiv` prend juste les deux valeurs depuis le [TOS](#), divise l'un par l'autre et laisse le résultat au [TOS](#) :

```
  +-----+
TOS ->| result |
  +-----+
```

`ireturn` le prend et le renvoie.

Procédons avec un nombre flottant double précision :

```
public class calc
{
    public static double half_double(double a)
```

```

    {
        return a/2.0;
    }
}

```

Listing 4.7 : Constant pool

```

...
#2 = Double          2.0d
...

```

```

public static double half_double(double);
  flags: ACC_PUBLIC, ACC_STATIC
  Code:
    stack=4, locals=2, args_size=1
     0: dload_0
     1: ldc2_w      #2          // double 2.0d
     4: ddiv
     5: dreturn

```

C'est pareil, mais l'instruction `ldc2_w` est utilisée pour charger la constante 2.0 depuis le pool des constantes.

Aussi, les trois autres instructions sont préfixées par *d*, ce qui signifie qu'elles travaillent avec des valeurs de type *double*.

Utilisons maintenant une fonction avec deux arguments :

```

public class calc
{
    public static int sum(int a, int b)
    {
        return a+b;
    }
}

```

```

public static int sum(int, int);
  flags: ACC_PUBLIC, ACC_STATIC
  Code:
    stack=2, locals=2, args_size=2
     0: iload_0
     1: iload_1
     2: iadd
     3: ireturn

```

`iload_0` charge le premier argument de la fonction (a), `iload_1`—le second (b).

Voici la pile après l'exécution de ces instructions :

```

+---+
TOS ->| b |
+---+
    | a |
+---+

```

iadd ajoute les deux valeurs et laisse le résultat au [TOS](#) :

```
+-----+
TOS ->| resultat |
+-----+
```

Étendons cet exemple avec le type *long* :

```
public static long lsum(long a, long b)
{
    return a+b;
}
```

...nous avons :

```
public static long lsum(long, long);
flags: ACC_PUBLIC, ACC_STATIC
Code:
    stack=4, locals=4, args_size=2
     0: lload_0
     1: lload_2
     2: ladd
     3: lreturn
```

La deuxième instruction `lload` prend le second argument depuis la 2ème position. C'est parce que la valeur d'un *long* de 64-bit occupe exactement deux places de 32-bit.

Exemple un peu plus avancé :

```
public class calc
{
    public static int mult_add(int a, int b, int c)
    {
        return a*b+c;
    }
}
```

```
public static int mult_add(int, int, int);
flags: ACC_PUBLIC, ACC_STATIC
Code:
    stack=2, locals=3, args_size=3
     0: iload_0
     1: iload_1
     2: imul
     3: iload_2
     4: iadd
     5: ireturn
```

La première étape est la multiplication. Le produit est laissé au [TOS](#) :

```
+-----+
TOS ->| produit |
+-----+
```

`iload_2` charge le troisième argument (`c`) dans la pile:

```

+-----+
TOS ->|   c   |
+-----+
      | produit |
+-----+

```

Maintenant l'instruction `iadd` peut ajouter les deux valeurs.

#### 4.1.4 Modèle de mémoire de la JVM

x86 et d'autres environnements de bas niveau utilisent la pile pour le passage des paramètres et le stockage de variables locales.

La **JVM** est légèrement différente.

Elle a:

- Le tableau des variables locales, Local Variable Array (**LVA**<sup>7</sup>). Il est utilisé comme stockage pour les paramètres en entrée de fonction et les variables locales.

Des instructions comme `iload_0` charge une valeur depuis cet espace.

`istore y` stocke des valeurs. Au début les paramètres de la fonction sont stockés: commençant à 0 ou à 1 (si l'indice 0 est occupé par le pointeur *this*).

Ensuite les variables locales sont allouées.

Chaque slot a une taille de 32-bit.

De ce fait, les valeurs de types de données *long* et *double* occupent deux slots.

- Pile des opérandes (ou simplement «pile»). Elle est utilisée pour les calculs et le passage de paramètres lors de l'appel d'autres fonctions.

Contrairement aux environnements bas niveau comme x86, il n'est pas possible d'accéder à la pile sans utiliser des instructions qui poussent ou prennent des valeurs dans/depus la pile.

- Heap. Il est utilisé pour le stockage d'objets et de tableaux.

Ces 3 espaces sont isolés les uns des autres.

#### 4.1.5 Appel de fonction simple

`Math.random()` renvoie un nombre pseudo-aléatoire dans l'intervalle [0.0 ...1.0], mais disons que une certaine raison, nous devons concevoir une fonction qui renvoie un nombre dans l'intervalle [0.0 ...0.5] :

```

public class HalfRandom
{
    public static double f()
    {

```

<sup>7</sup>(Java) Local Variable Array

```

        return Math.random()/2;
    }
}

```

Listing 4.8 : Constant pool

```

...
#2 = Methodref      #18.#19    // java/lang/Math.random:()D
#3 = Double         2.0d
...
#12 = Utf8          ()D
...
#18 = Class         #22         // java/lang/Math
#19 = NameAndType   #23:#12    // random:()D
#22 = Utf8          java/lang/Math
#23 = Utf8          random

```

```

public static double f();
  flags: ACC_PUBLIC, ACC_STATIC
  Code:
    stack=4, locals=0, args_size=0
     0: invokestatic #2          // Method java/lang/Math.random:()D
     3: ldc2_w       #3          // double 2.0d
     6: ddiv
     7: dreturn

```

invokestatic appelle la fonction `Math.random()` et laisse le résultat sur le [TOS](#).

Le résultat est divisé par 2.0 et renvoyé.

Mais comment est encodé le nom de la fonction?

Il est encodé dans le pool constant en utilisant une expression `Methodref`.

Il définit les noms de classe et méthode.

Le premier champ de `Methodref` pointe sur une expression `Class` qui, à son tour, pointe sur la chaîne de texte usuel («`java/lang/Math`»).

La seconde expression de `Methodref` pointe sur une expression `NameAndType` qui a aussi deux liens sur des chaînes.

La première chaîne est «`random`», qui est le nom de la méthode.

La seconde chaîne est «`()D`», qui encode le type de la fonction. Cela signifie qu'elle renvoie une valeur *double* (d'où le *D* dans la chaîne).

Ceci est la façon dont 1) la JVM peut vérifier la justesse des types de données; 2) les décompilateurs Java peuvent retrouver les types de données depuis un fichier de classe compilée.

Maintenant, essayons l'exemple «`Hello, world!`» :

```

public class HelloWorld
{
    public static void main(String[] args)

```



```

    {
        System.out.println("Hello, World");
    }
}

```

Listing 4.9 : Constant pool

```

...
#2 = Fieldref      #16.#17      // java/lang/System.out:Ljava/io/
  ↳ /PrintStream;
#3 = String        #18          // Hello, World
#4 = Methodref    #19.#20      // java/io/PrintStream.println:(
  ↳ Ljava/lang/String;)V
...
#16 = Class        #23          // java/lang/System
#17 = NameAndType  #24:#25      // out:Ljava/io/PrintStream;
#18 = Utf8         Hello, World
#19 = Class        #26          // java/io/PrintStream
#20 = NameAndType  #27:#28      // println:(Ljava/lang/String;)V
...
#23 = Utf8         java/lang/System
#24 = Utf8         out
#25 = Utf8         Ljava/io/PrintStream;
#26 = Utf8         java/io/PrintStream
#27 = Utf8         println
#28 = Utf8         (Ljava/lang/String;)V
...

```

```

public static void main(java.lang.String[]);
  flags: ACC_PUBLIC, ACC_STATIC
  Code:
    stack=2, locals=1, args_size=1
       0: getstatic   #2          // Field java/lang/System.out:Ljava/io/
  ↳   PrintStream;
       3: ldc         #3          // String Hello, World
       5: invokevirtual #4          // Method java/io/PrintStream.println:(
  ↳   Ljava/lang/String;)V
       8: return

```

ldc à l'offset 3 prend un pointeur sur la chaîne «Hello, World» dans le pool constant et le pousse sur la pile.

C'est appelé une *référence* dans le monde Java, mais c'est plutôt un pointeur, ou une adresse<sup>8</sup>.

L'instruction connue `invokevirtual` prend les informations concernant la fonction `println` (ou méthode) depuis le pool constant et l'appelle.

Comme on peut le savoir, il y a plusieurs méthodes `println`, une pour chaque type de données.

Dans notre cas, c'est la version de `println` destinée au type de données *String*.

<sup>8</sup>À propos de la différence entre pointeurs et *références* en C++ voir: [3.21.3 on page 721](#).

Mais qu'en est-il de la première instruction `getstatic` ?

Cette instruction prend une *référence* (ou l'adresse de) un champ de l'objet `System.out` et le pousse sur la pile.

Cette valeur se comporte comme le pointeur *this* pour la méthode `println`.

Ainsi, en interne, la méthode `println` prend deux paramètres en entrée: 1) *this*, i.e., un pointeur sur un objet; 2) l'adresse de la chaîne «Hello, World».

En effet, `println()` est appelé comme une méthode dans un objet `System.out` initialisé.

Par commodité, l'utilitaire `javap` écrit toutes ces informations dans les commentaires.

#### 4.1.6 Appel de `beep()`

Ceci est un simple appel de deux fonctions sans paramètre:

```
public static void main(String[] args)
{
    java.awt.Toolkit.getDefaultToolkit().beep();
};
```

```
public static void main(java.lang.String[]);
  flags: ACC_PUBLIC, ACC_STATIC
  Code:
    stack=1, locals=1, args_size=1
     0: invokestatic #2          // Method java/awt/Toolkit.↵
    ↵ getDefaultToolkit:()Ljava/awt/Toolkit;
     3: invokevirtual #3         // Method java/awt/Toolkit.beep:()V
     6: return
```

Le premier `invokestatic` à l'offset 0 appelle `java.awt.Toolkit.getDefaultToolkit()`, qui renvoie une référence sur un objet de la classe `Toolkit`.

L'instruction `invokevirtual` à l'offset 3 appelle la méthode `beep()` de cette classe.

#### 4.1.7 Congruentiel linéaire PRNG

Essayons un simple générateur de nombres pseudo-aléatoires, que nous avons déjà considéré une fois dans ce livre ([1.29 on page 436](#)) :

```
public class LCG
{
    public static int rand_state;

    public void my_srand (int init)
    {
        rand_state=init;
    }
}
```

```

public static int RNG_a=1664525;
public static int RNG_c=1013904223;

public int my_rand ()
{
    rand_state=rand_state*RNG_a;
    rand_state=rand_state+RNG_c;
    return rand_state & 0x7fff;
}
}

```

Il y a un couple de champs de classe qui sont initialisés au début.

Mais comment? Dans la sortie de javap, nous pouvons trouver le constructeur de la classe:

```

static {};
  flags: ACC_STATIC
  Code:
    stack=1, locals=0, args_size=0
     0: ldc         #5          // int 1664525
     2: putstatic    #3          // Field RNG_a:I
     5: ldc         #6          // int 1013904223
     7: putstatic    #4          // Field RNG_c:I
    10: return

```

C'est ainsi que les variables sont initialisées.

RNG\_a occupe le 3ème slot dans la classe et RNG\_c—le 4ème, et putstatic met les constantes ici.

La fonction my\_srand() stocke simplement la valeur en entrée dans rand\_state :

```

public void my_srand(int);
  flags: ACC_PUBLIC
  Code:
    stack=1, locals=2, args_size=2
     0: iload_1
     1: putstatic    #2          // Field rand_state:I
     4: return

```

iload\_1 prend la valeur en entrée et la pousse sur la pile. Mais pourquoi pas iload\_0?

C'est parce que cette fonction peut utiliser les champs de la classe, et donc *this* est aussi passé à la fonction comme paramètre d'indice zéro.

Le champ rand\_state occupe le 2ème slot dans la classe, donc putstatic copie la valeur depuis le TOS dans le 2ème slot.

Maintenant my\_rand() :

```

public int my_rand();
  flags: ACC_PUBLIC
  Code:
    stack=2, locals=1, args_size=1

```

```

0: getstatic    #2      // Field rand_state:I
3: getstatic    #3      // Field RNG_a:I
6: imul
7: putstatic    #2      // Field rand_state:I
10: getstatic    #2      // Field rand_state:I
13: getstatic    #4      // Field RNG_c:I
16: iadd
17: putstatic    #2      // Field rand_state:I
20: getstatic    #2      // Field rand_state:I
23: sipush      32767
26: iand
27: ireturn

```

Ça charge toutes les valeurs depuis les champs de l'objet, effectue l'opération et met à jour les valeurs de `rand_state` en utilisant l'instruction `putstatic`.

À l'offset 20, `rand_state` est rechargé à nouveau (car il a été supprimé de la pile avant, par `putstatic`).

Ceci semble non-efficace, mais soyez assuré que la [JVM](#) est en général assez bonne pour vraiment bien optimiser de telles choses.

#### 4.1.8 Conditional jumps

Maintenant, continuons avec les sauts conditionnels.

```

public class abs
{
    public static int abs(int a)
    {
        if (a<0)
            return -a;
        return a;
    }
}

```

```

public static int abs(int);
flags: ACC_PUBLIC, ACC_STATIC
Code:
    stack=1, locals=1, args_size=1
     0: iload_0
     1: ifge      7
     4: iload_0
     5: ineg
     6: ireturn
     7: iload_0
     8: ireturn

```

`ifge` saute à l'offset 7 si la valeur du [TOS](#) est plus grande ou égale à 0.

N'oubliez pas que chaque instruction `ifXX` supprime la valeur (qui doit être comparée) de la pile.

ineg inverse le signe de la valeur du TOS.

Un autre exemple:

```
public static int min (int a, int b)
{
    if (a>b)
        return b;
    return a;
}
```

Nous obtenons:

```
public static int min(int, int);
flags: ACC_PUBLIC, ACC_STATIC
Code:
  stack=2, locals=2, args_size=2
  0: iload_0
  1: iload_1
  2: if_icmple    7
  5: iload_1
  6: ireturn
  7: iload_0
  8: ireturn
```

if\_icmple prend deux valeurs et les compare. Si la seconde est plus petite ou égale à la première, un saut à l'offset 7 est effectué.

Quand nous définissons la fonction max() ...

```
public static int max (int a, int b)
{
    if (a>b)
        return a;
    return b;
}
```

...le code résultant est le même, mais les deux dernières instructions iload (aux offsets 5 et 7) sont échangées:

```
public static int max(int, int);
flags: ACC_PUBLIC, ACC_STATIC
Code:
  stack=2, locals=2, args_size=2
  0: iload_0
  1: iload_1
  2: if_icmple    7
  5: iload_0
  6: ireturn
  7: iload_1
  8: ireturn
```

Un exemple plus avancé:

```

public class cond
{
    public static void f(int i)
    {
        if (i<100)
            System.out.print("<100");
        if (i==100)
            System.out.print("==100");
        if (i>100)
            System.out.print(">100");
        if (i==0)
            System.out.print("==0");
    }
}

```

```

public static void f(int);
flags: ACC_PUBLIC, ACC_STATIC
Code:
    stack=2, locals=1, args_size=1
     0: iload_0
     1: bipush      100
     3: if_icmpge   14
     6: getstatic   #2          // Field java/lang/System.out:Ljava/io/
↳ PrintStream;
     9: ldc         #3          // String <100
    11: invokevirtual #4          // Method java/io/PrintStream.print:(
↳ Ljava/lang/String;)V
    14: iload_0
    15: bipush      100
    17: if_icmpne   28
    20: getstatic   #2          // Field java/lang/System.out:Ljava/io/
↳ PrintStream;
    23: ldc         #5          // String ==100
    25: invokevirtual #4          // Method java/io/PrintStream.print:(
↳ Ljava/lang/String;)V
    28: iload_0
    29: bipush      100
    31: if_icmple   42
    34: getstatic   #2          // Field java/lang/System.out:Ljava/io/
↳ PrintStream;
    37: ldc         #6          // String >100
    39: invokevirtual #4          // Method java/io/PrintStream.print:(
↳ Ljava/lang/String;)V
    42: iload_0
    43: ifne        54
    46: getstatic   #2          // Field java/lang/System.out:Ljava/io/
↳ PrintStream;
    49: ldc         #7          // String ==0
    51: invokevirtual #4          // Method java/io/PrintStream.print:(
↳ Ljava/lang/String;)V
    54: return

```

`if_icmpge` prend deux valeurs et les compare. Si la seconde est plus grande que la première, un saut à l'offset 14 est effectué.

`if_icmpne` et `if_icmple` fonctionnent de la même façon, mais implémentent des conditions différentes.

Il y a aussi une instruction `ifne` à l'offset 43.

Le nom est un terme inapproprié, il aurait été meilleur de l'appeler `ifnz` (saut si la valeur du `TOS` n'est pas zéro).

Et c'est ce qu'elle fait: elle saute à l'offset 54 si la valeur en entrée n'est pas zéro.

Si c'est zéro, le flux d'exécution continue à l'offset 46, où la chaîne «`==0`» est affichée.

N.B.: la `JVM` n'a pas de type de données non signée, donc les instructions de comparaison opèrent seulement sur des valeurs entières signées.

#### 4.1.9 Passer des paramètres

Étendons notre exemple de `min()/max()` :

```
public class minmax
{
    public static int min (int a, int b)
    {
        if (a>b)
            return b;
        return a;
    }

    public static int max (int a, int b)
    {
        if (a>b)
            return a;
        return b;
    }

    public static void main(String[] args)
    {
        int a=123, b=456;
        int max_value=max(a, b);
        int min_value=min(a, b);
        System.out.println(min_value);
        System.out.println(max_value);
    }
}
```

Voici le code de la fonction `main()` :

```
public static void main(java.lang.String[]);
  flags: ACC_PUBLIC, ACC_STATIC
  Code:
    stack=2, locals=5, args_size=1
```

```

0: bipush      123
2: istore_1
3: sipush     456
6: istore_2
7: iload_1
8: iload_2
9: invokestatic #2      // Method max:(II)I
12: istore_3
13: iload_1
14: iload_2
15: invokestatic #3      // Method min:(II)I
18: istore     4
20: getstatic   #4      // Field java/lang/System.out:Ljava/io/
↳ PrintStream;
23: iload     4
25: invokevirtual #5      // Method java/io/PrintStream.println:(I
↳ )V
28: getstatic   #4      // Field java/lang/System.out:Ljava/io/
↳ PrintStream;
31: iload_3
32: invokevirtual #5      // Method java/io/PrintStream.println:(I
↳ )V
35: return

```

Les paramètres sont passés à l'autre fonction dans la pile, et la valeur renvoyée est laissée sur le [TOS](#).

#### 4.1.10 Champs de bit

Toutes les opérations au niveau des bits fonctionnent comme sur les autres [ISA](#) :

```

public static int set (int a, int b)
{
    return a | 1<<b;
}

public static int clear (int a, int b)
{
    return a & ~(1<<b);
}

```

```

public static int set(int, int);
flags: ACC_PUBLIC, ACC_STATIC
Code:
  stack=3, locals=2, args_size=2
  0: iload_0
  1: iconst_1
  2: iload_1
  3: ishl
  4: ior
  5: ireturn

```



```

public static int clear(int, int);
flags: ACC_PUBLIC, ACC_STATIC
Code:
  stack=3, locals=2, args_size=2
   0: iload_0
   1: iconst_1
   2: iload_1
   3: ishl
   4: iconst_m1
   5: ixor
   6: iand
   7: ireturn

```

`iconst_m1` charge `-1` sur la pile, c'est la même chose que le nombre `0xFFFFFFFF`. XORé avec `0xFFFFFFFF` a le même effet qu'inverser tous les bits.

Étendons tous les types de données à 64-bit *long* :

```

public static long lset (long a, int b)
{
    return a | 1<<b;
}

public static long lclear (long a, int b)
{
    return a & ~(1<<b);
}

```

```

public static long lset(long, int);
flags: ACC_PUBLIC, ACC_STATIC
Code:
  stack=4, locals=3, args_size=2
   0: lload_0
   1: iconst_1
   2: iload_2
   3: ishl
   4: i2l
   5: lor
   6: lreturn

public static long lclear(long, int);
flags: ACC_PUBLIC, ACC_STATIC
Code:
  stack=4, locals=3, args_size=2
   0: lload_0
   1: iconst_1
   2: iload_2
   3: ishl
   4: iconst_m1
   5: ixor
   6: i2l
   7: land
   8: lreturn

```

Le code est le même, mais des instructions avec le préfixe *l* sont utilisées, qui opèrent avec des valeurs 64-bit.

Ainsi, le second paramètre de la fonction est toujours du type *int*, et lorsque la valeur 32-bit qu'il contient doit être étendue à une valeur 64-bit, l'instruction *i2l* est utilisée,

#### 4.1.11 Boucles

```
public class Loop
{
    public static void main(String[] args)
    {
        for (int i = 1; i <= 10; i++)
        {
            System.out.println(i);
        }
    }
}
```

```
public static void main(java.lang.String[]);
  flags: ACC_PUBLIC, ACC_STATIC
  Code:
    stack=2, locals=2, args_size=1
     0: iconst_1
     1: istore_1
     2: iload_1
     3: bipush      10
     5: if_icmpgt   21
     8: getstatic   #2          // Field java/lang/System.out:Ljava/io/
↳ /PrintStream;
    11: iload_1
    12: invokevirtual #3          // Method java/io/PrintStream.println
↳ :(I)V
    15: iinc        1, 1
    18: goto       2
    21: return
```

*iconst\_1* loads 1 into **TOS**, *istore\_1* stores it in the **LVA** at slot 1.

Pourquoi pas le slot d'indice zéro? Car la fonction *main()* a un paramètre (tableau de *String*) et un pointeur sur ce dernier (ou une *référence*) qui est maintenant dans le slot 0.

Donc, la variable locale *i* sera toujours dans le premier slot.

Les instructions aux offsets 3 et 5 comparent *i* avec 10.

Si *i* est plus grand, le flux d'exécution passe à l'offset 21, où la fonction se termine.

Si non, *println* est appelée.

*i* est ensuite rechargé à l'offset 11, pour *println*.

À propos, nous appelons la méthode `println` pour un *entier*, et nous voyons `this` dans le commentaire: «(I)V» ((I signifie *integer* et V signifie que le type de retour est *void*).

Lorsque `println` termine, *i* est incrémenté à l'offset 15.

Le premier opérande de l'instruction est le numéro d'un slot (1), le second est le nombre a ajouté à la variable.

Procédons avec un exemple plus complexe:

```
public class Fibonacci
{
    public static void main(String[] args)
    {
        int limit = 20, f = 0, g = 1;

        for (int i = 1; i <= limit; i++)
        {
            f = f + g;
            g = f - g;
            System.out.println(f);
        }
    }
}
```

```
public static void main(java.lang.String[]);
flags: ACC_PUBLIC, ACC_STATIC
Code:
    stack=2, locals=5, args_size=1
     0: bipush      20
     2: istore_1
     3: iconst_0
     4: istore_2
     5: iconst_1
     6: istore_3
     7: iconst_1
     8: istore      4
    10: iload      4
    12: iload_1
    13: if_icmpgt   37
    16: iload_2
    17: iload_3
    18: iadd
    19: istore_2
    20: iload_2
    21: iload_3
    22: isub
    23: istore_3
    24: getstatic   #2          // Field java/lang/System.out:Ljava/io/
↳ /PrintStream;
    27: iload_2
    28: invokevirtual #3          // Method java/io/PrintStream.println
↳ :(I)V
```

31: <code>iinc</code>	4, 1
34: <code>goto</code>	10
37: <code>return</code>	

Voici une carte des slots [LVA](#) :

- 0 — le seul paramètre de `main()`
- 1 — *limit*, contient toujours 20
- 2 — *f*
- 3 — *g*
- 4 — *i*

Nous voyons que le compilateur Java alloue les variables dans des slots [LVA](#) dans le même ordre qu'elles sont déclarées dans le code source.

Il y a des instructions `istore` séparées pour accéder aux slots 0, 1, 2 et 3, mais pas pour 4 et plus, donc il y a un `istore` avec un paramètre supplémentaire à l'offset 8 qui prend le numéro du slot comme opérande.

Il y a la même chose avec `iload` à l'offset 10.

Mais n'est-il pas douteux d'allouer un autre slot pour la variable *limit*, qui contient toujours 20 (donc c'est par essence une constante), et de recharger sa valeur si souvent?

Le compilateur [JIT](#) de la [JVM](#) est en général assez bon pour optimiser de telles choses. Une intervention manuelle dans le code n'en vaut probablement pas la peine.

#### 4.1.12 `switch()`

La déclaration `switch()` est implémentée avec l'instruction `tableswitch` :

```
public static void f(int a)
{
    switch (a)
    {
        case 0: System.out.println("zero"); break;
        case 1: System.out.println("one\n"); break;
        case 2: System.out.println("two\n"); break;
        case 3: System.out.println("three\n"); break;
        case 4: System.out.println("four\n"); break;
        default: System.out.println("something unknown\n"); break;
    };
}
```

Aussi simple que possible:

```
public static void f(int);
flags: ACC_PUBLIC, ACC_STATIC
Code:
    stack=2, locals=1, args_size=1
```

```

0: iload_0
1: tableswitch { // 0 to 4
    0: 36
    1: 47
    2: 58
    3: 69
    4: 80
    default: 91
}
36: getstatic #2 // Field java/lang/System.out:Ljava/io/
↳ PrintStream;
39: ldc #3 // String zero
41: invokevirtual #4 // Method java/io/PrintStream.println:(
↳ Ljava/lang/String;)V
44: goto 99
47: getstatic #2 // Field java/lang/System.out:Ljava/io/
↳ PrintStream;
50: ldc #5 // String one\n
52: invokevirtual #4 // Method java/io/PrintStream.println:(
↳ Ljava/lang/String;)V
55: goto 99
58: getstatic #2 // Field java/lang/System.out:Ljava/io/
↳ PrintStream;
61: ldc #6 // String two\n
63: invokevirtual #4 // Method java/io/PrintStream.println:(
↳ Ljava/lang/String;)V
66: goto 99
69: getstatic #2 // Field java/lang/System.out:Ljava/io/
↳ PrintStream;
72: ldc #7 // String three\n
74: invokevirtual #4 // Method java/io/PrintStream.println:(
↳ Ljava/lang/String;)V
77: goto 99
80: getstatic #2 // Field java/lang/System.out:Ljava/io/
↳ PrintStream;
83: ldc #8 // String four\n
85: invokevirtual #4 // Method java/io/PrintStream.println:(
↳ Ljava/lang/String;)V
88: goto 99
91: getstatic #2 // Field java/lang/System.out:Ljava/io/
↳ PrintStream;
94: ldc #9 // String something unknown\n
96: invokevirtual #4 // Method java/io/PrintStream.println:(
↳ Ljava/lang/String;)V
99: return

```

### 4.1.13 Tableaux

#### Exemple simple

Créons d'abord un tableau de 10 entiers et remplissons le:

```
public static void main(String[] args)
```

```

{
    int a[]=new int[10];
    for (int i=0; i<10; i++)
        a[i]=i;
    dump (a);
}

```

```

public static void main(java.lang.String[]);
  flags: ACC_PUBLIC, ACC_STATIC
  Code:
    stack=3, locals=3, args_size=1
     0: bipush      10
     2: newarray    int
     4: astore_1
     5: iconst_0
     6: istore_2
     7: iload_2
     8: bipush      10
    10: if_icmpge   23
    13: aload_1
    14: iload_2
    15: iload_2
    16: iastore
    17: iinc        2, 1
    20: goto        7
    23: aload_1
    24: invokestatic #4    // Method dump:([I)V
    27: return

```

L'instruction `newarray` crée un objet tableau de 10 éléments de type `int`.

La taille du tableau est définie par `bipush` et laissée sur le `TOS`.

Le type du tableau est mis dans l'opérande de l'instruction `newarray`.

Après l'exécution de `newarray`, une *référence* (ou pointeur) sur le tableau nouvellement créé dans le heap est laissée sur le `TOS`.

`astore_1` stocke la *référence* dans le 1er slot dans `LVA`.

La seconde partie de la fonction `main()` est la boucle qui stocke `i` dans l'élément du tableau correspondant.

`aload_1` obtient une *référence* du tableau et la met sur la pile.

`iastore` stocke ensuite la valeur entière de la pile dans le tableau, dont la *référence* se trouve dans `TOS`.

La troisième partie de la fonction `main()` appelle la fonction `dump()`.

Un argument lui est préparé par `aload_1` (offset 23).

Maintenant regardons la fonction `dump()` :

```

public static void dump(int a[])
{

```

```

        for (int i=0; i<a.length; i++)
            System.out.println(a[i]);
    }

```

```

public static void dump(int[]);
  flags: ACC_PUBLIC, ACC_STATIC
  Code:
    stack=3, locals=2, args_size=1
     0: iconst_0
     1: istore_1
     2: iload_1
     3: aload_0
     4: arraylength
     5: if_icmpge      23
     8: getstatic      #2      // Field java/lang/System.out:Ljava/io/
    ↪ PrintStream;
    11: aload_0
    12: iload_1
    13: iaload
    14: invokevirtual #3      // Method java/io/PrintStream.println:(I)
    ↪ V
    17: iinc           1, 1
    20: goto          2
    23: return

```

La référence entrante sur le tableau est dans le slot d'indice 0.

L'expression `a.length` dans le code source est convertie en une instruction `arraylength` : elle prend une référence sur le tableau et laisse sa taille sur le [TOS](#).

`iaload` à l'offset 13 est utilisée pour charger des éléments du tableau, elle nécessite qu'une *référence* sur le tableau soit présente dans la pile (préparée par `aload_0` en 11), et aussi un index (préparé par `iload_1` à l'offset 12).

Inutile de dire que les instructions préfixées par *a* peuvent être, par erreur, mal interprétées comme des instructions d'*array* (tableaux).

C'est incorrect. Ces instructions travaillent avec des *références* sur les objets.

Et les tableaux et les chaînes sont aussi des objets.

### Sommer les éléments d'un tableau

Un autre exemple:

```

public class ArraySum
{
    public static int f (int[] a)
    {
        int sum=0;
        for (int i=0; i<a.length; i++)
            sum=sum+a[i];
        return sum;
    }
}

```

```
}

```

```
public static int f(int[]);
  flags: ACC_PUBLIC, ACC_STATIC
  Code:
    stack=3, locals=3, args_size=1
     0: iconst_0
     1: istore_1
     2: iconst_0
     3: istore_2
     4: iload_2
     5: aload_0
     6: arraylength
     7: if_icmpge      22
    10: iload_1
    11: aload_0
    12: iload_2
    13: iaload
    14: iadd
    15: istore_1
    16: iinc           2, 1
    19: goto          4
    22: iload_1
    23: ireturn

```

Le slot 0 du [LVA](#) contient une *référence* sur le tableau en entrée.

Le slot 1 du [LVA](#) contient la variable locale *sum*.

### Le seul argument de la fonction `main()` est aussi un tableau

Nous allons utiliser le seul argument de la fonction `main()`, qui est un tableau de chaînes:

```
public class UseArgument
{
    public static void main(String[] args)
    {
        System.out.print("Hi, ");
        System.out.print(args[1]);
        System.out.println(". How are you?");
    }
}

```

L'argument d'indice zéro est le nom du programme (comme en C/C++, etc.), donc le 1er argument fourni par l'utilisateur est à l'indice 1.

```
public static void main(java.lang.String[]);
  flags: ACC_PUBLIC, ACC_STATIC
  Code:
    stack=3, locals=1, args_size=1
     0: getstatic      #2          // Field java/lang/System.out:Ljava/io/
    ↵ PrintStream;

```



```

3: ldc      #3      // String Hi,
5: invokevirtual #4      // Method java/io/PrintStream.print:(↵
↳ Ljava/lang/String;)V
8: getstatic #2      // Field java/lang/System.out:Ljava/io/↵
↳ PrintStream;
11: aload_0
12: iconst_1
13: aaload
14: invokevirtual #4      // Method java/io/PrintStream.print:(↵
↳ Ljava/lang/String;)V
17: getstatic #2      // Field java/lang/System.out:Ljava/io/↵
↳ PrintStream;
20: ldc      #5      // String . How are you?
22: invokevirtual #6      // Method java/io/PrintStream.println:(↵
↳ Ljava/lang/String;)V
25: return

```

aload\_0 en 11 charge une *référence* sur le slot zéro du **LVA** (1er et unique argument de main()).

iconst\_1 et aaload en 12 et 13 prend une *référence* sur l'élément 1 du tableau (en comptant depuis 0).

La *référence* sur l'objet chaîne est sur le **TOS** à l'offset 14, et elle est prise d'ici par la méthode println.

### Tableau de chaînes pré-initialisé

```

class Month
{
    public static String[] months =
    {
        "January",
        "February",
        "March",
        "April",
        "May",
        "June",
        "July",
        "August",
        "September",
        "October",
        "November",
        "December"
    };

    public String get_month (int i)
    {
        return months[i];
    };
}

```

La fonction get\_month() est simple:

```

public java.lang.String get_month(int);
  flags: ACC_PUBLIC
  Code:
    stack=2, locals=2, args_size=2
     0: getstatic    #2          // Field months:[Ljava/lang/String;
     3: iload_1
     4: aaload
     5: areturn

```

aaload opère sur un tableau de *références*.

Les String Java sont des objets, donc les instructions *a* sont utilisées pour opérer dessus.

areturn renvoie une *référence* sur un objet String.

Comment est initialisé le tableau months[] ?

```

static {};
  flags: ACC_STATIC
  Code:
    stack=4, locals=0, args_size=0
     0: bipush        12
     2: anewarray     #3          // class java/lang/String
     5: dup
     6: iconst_0
     7: ldc          #4          // String January
     9: astore
    10: dup
    11: iconst_1
    12: ldc          #5          // String February
    14: astore
    15: dup
    16: iconst_2
    17: ldc          #6          // String March
    19: astore
    20: dup
    21: iconst_3
    22: ldc          #7          // String April
    24: astore
    25: dup
    26: iconst_4
    27: ldc          #8          // String May
    29: astore
    30: dup
    31: iconst_5
    32: ldc          #9          // String June
    34: astore
    35: dup
    36: bipush        6
    38: ldc          #10         // String July
    40: astore
    41: dup
    42: bipush        7

```

```

44: ldc          #11      // String August
46: astore
47: dup
48: bipush      8
50: ldc          #12      // String September
52: astore
53: dup
54: bipush      9
56: ldc          #13      // String October
58: astore
59: dup
60: bipush     10
62: ldc          #14      // String November
64: astore
65: dup
66: bipush     11
68: ldc          #15      // String December
70: astore
71: putstatic   #2        // Field months:[Ljava/lang/String;
74: return

```

`anewarray` crée un nouveau tableau de *références* (d'où le préfixe *a*).

Le type de l'objet est défini dans l'opérande de `anewarray`, dans la chaîne «`java/lang/String`».

L'instruction `bipush 12` avant `anewarray` définit la taille du tableau.

Nous voyons une instruction nouvelle pour nous ici: `dup`.

C'est une instruction standard dans les ordinateurs à pile (langage de programmation Forth inclus) qui duplique simplement la valeur du `TOS`.

À propos, le FPU 80x87 est aussi un ordinateur à pile et possède une instruction similaire – `FDUP`.

Elle est utilisée ici pour dupliquer la *référence* sur un tableau, car l'instruction `astore` supprime de la pile la *référence* sur le tableau, mais le `astore` en aura à nouveau besoin.

Le compilateur Java conclut qu'il est meilleur de générer un `dup` plutôt que de générer une instruction `getstatic` avant chaque opération de stockage (i.e., 11 fois).

`astore` pousse une *référence* (sur la chaîne) dans le tableau à un index qui est pris du `TOS`.

Finalement, `putstatic` met une *référence* sur le tableau nouvellement créé dans le second champ de notre objet, i.e., le champ *months*.

### Fonctions variadiques

Les fonctions variadiques utilisent en fait des tableaux:

```

public static void f(int... values)
{

```

```

        for (int i=0; i<values.length; i++)
            System.out.println(values[i]);
    }

    public static void main(String[] args)
    {
        f (1,2,3,4,5);
    }

```

```

public static void f(int...);
flags: ACC_PUBLIC, ACC_STATIC, ACC_VARARGS
Code:
  stack=3, locals=2, args_size=1
   0: iconst_0
   1: istore_1
   2: iload_1
   3: aload_0
   4: arraylength
   5: if_icmpge    23
   8: getstatic    #2          // Field java/lang/System.out:Ljava/io/
↳ PrintStream;
  11: aload_0
  12: iload_1
  13: iaload
  14: invokevirtual #3          // Method java/io/PrintStream.println:(I
↳ )V
  17: iinc         1, 1
  20: goto        2
  23: return

```

f() prend juste un tableau d'entier en utilisant aload\_0 à l'offset 3.

Puis, il prend la taille du tableau, etc.

```

public static void main(java.lang.String[]);
flags: ACC_PUBLIC, ACC_STATIC
Code:
  stack=4, locals=1, args_size=1
   0: iconst_5
   1: newarray     int
   3: dup
   4: iconst_0
   5: iconst_1
   6: iastore
   7: dup
   8: iconst_1
   9: iconst_2
  10: iastore
  11: dup
  12: iconst_2
  13: iconst_3
  14: iastore
  15: dup
  16: iconst_3

```

```

17: iconst_4
18: iastore
19: dup
20: iconst_4
21: iconst_5
22: iastore
23: invokestatic #4      // Method f:([I)V
26: return

```

Le tableau est construit dans `main()` en utilisant l'instruction `newarray`, puis il est rempli, et `f()` est appelée.

Oh, à propos, l'objet tableau n'est pas détruit à la fin de `main()`.

Il n'y a pas du tout de destructeurs en Java, car la JVM a un ramasse miette qui fait ceci automatiquement, lorsqu'il sent qu'il doit.

Que dire de la méthode `format()` ?

Elle prend deux arguments en entrée: une chaîne et un tableau d'objets:

```
public PrintStream format(String format, Object... args)
```

( <http://docs.oracle.com/javase/tutorial/java/data/numberformat.html> )

Voyons:

```

public static void main(String[] args)
{
    int i=123;
    double d=123.456;
    System.out.format("int: %d double: %f.%n", i, d);
}

```

```

public static void main(java.lang.String[]);
flags: ACC_PUBLIC, ACC_STATIC
Code:
  stack=7, locals=4, args_size=1
   0: bipush      123
   2: istore_1
   3: ldc2_w      #2          // double 123.456d
   6: dstore_2
   7: getstatic   #4          // Field java/lang/System.out:Ljava/io/PrintStream;
  10: ldc         #5          // String int: %d double: %f.%n
  12: iconst_2
  13: anewarray   #6          // class java/lang/Object
  16: dup
  17: iconst_0
  18: iload_1
  19: invokestatic #7          // Method java/lang/Integer.valueOf:(I)Ljava/lang/Integer;
  22: aastore
  23: dup
  24: iconst_1

```

```

25: dload_2
26: invokestatic #8          // Method java/lang/Double.valueOf:(D)↵
↳ Ljava/lang/Double;
29: astore
30: invokevirtual #9         // Method java/io/PrintStream.format:(↵
↳ Ljava/lang/String;[Ljava/lang/Object;)Ljava/io/PrintStream;
33: pop
34: return

```

Donc, les valeurs des types *int* et *double* sont d'abord convertis en objets Integer et Double en utilisant les méthodes `valueOf`.

La méthode `format()` nécessite un objet de type `Object` en entrée, et comme Integer et Double sont dérivées de la classe racine `Object`, ils conviennent comme éléments du tableau en entrée.

D'un autre côté, un tableau est toujours homogène, i.e., il ne peut pas contenir d'éléments de types différents, ce qui rend impossible de pousser des valeurs *int* et *double* dedans.

Un tableau d'objets `Object` est créé à l'offset 13, un objet Integer est ajouté au tableau à l'offset 22, et un objet Double est ajouté au tableau à l'offset 29.

La pénultième instruction `pop` supprime l'élément du `TOS`, donc lorsque `return` est exécuté, la pile se retrouve vide (ou balancée).

### Tableaux bi-dimensionnels

Les tableaux bidimensionnels en Java sont juste des tableaux unidimensionnel de *références* sur d'autres tableaux uni-dimensionnels.

Créons un tableau bi-dimensionnel:

```

public static void main(String[] args)
{
    int[][] a = new int[5][10];
    a[1][2]=3;
}

```

```

public static void main(java.lang.String[]);
flags: ACC_PUBLIC, ACC_STATIC
Code:
  stack=3, locals=2, args_size=1
   0: iconst_5
   1: bipush      10
   3: multianewarray #2, 2      // class "[[I"
   7: astore_1
   8: aload_1
   9: iconst_1
  10: aaload
  11: iconst_2
  12: iconst_3
  13: iastore
  14: return

```

Il est créé en utilisant l'instruction `multianewarray` : le type de l'objet et ses dimensions sont passés comme opérandes.

La taille du tableau (10\*5) est laissée dans la pile (en utilisant les instructions `iconst_5` et `bipush`).

Une *référence* à la ligne #1 est chargée à l'offset 10 (`iconst_1` et `aaload`).

La colonne est choisie en utilisant `iconst_2` à l'offset 11.

La valeur à écrire est mise à l'offset 12.

`iastore` en 13 écrit l'élément du tableau.

Comment un élément est-il accédé?

```
public static int get12 (int[][] in)
{
    return in[1][2];
}
```

```
public static int get12(int[][]);
flags: ACC_PUBLIC, ACC_STATIC
Code:
  stack=2, locals=1, args_size=1
   0: aload_0
   1: iconst_1
   2: aaload
   3: iconst_2
   4: iaload
   5: ireturn
```

Un *référence* sur la ligne du tableau est chargée à l'offset 2, la colonne est mise à l'offset 3, puis `iaload` charge l'élément du tableau.

### Tableaux tri-dimensionnels

Les tableaux tridimensionnels sont simplement des tableaux unidimensionnels de tableaux de *références* sur des tableaux unidimensionnels de *références* de tableaux unidimensionnels.

```
public static void main(String[] args)
{
    int[][][] a = new int[5][10][15];

    a[1][2][3]=4;

    get_elem(a);
}
```

```
public static void main(java.lang.String[]);
flags: ACC_PUBLIC, ACC_STATIC
Code:
  stack=3, locals=2, args_size=1
```

```

0: iconst_5
1: bipush      10
3: bipush      15
5: multianewarray #2, 3    // class "[[[I"
9: astore_1
10: aload_1
11: iconst_1
12: aaload
13: iconst_2
14: aaload
15: iconst_3
16: iconst_4
17: iastore
18: aload_1
19: invokestatic #3          // Method get_elem:([[[I)I
22: pop
23: return

```

Maintenant, il faut deux instructions `aaload` pour trouver la bonne *référence* :

```

public static int get_elem (int[][][] a)
{
    return a[1][2][3];
}

```

```

public static int get_elem(int[][][]);
flags: ACC_PUBLIC, ACC_STATIC
Code:
  stack=2, locals=1, args_size=1
  0: aload_0
  1: iconst_1
  2: aaload
  3: iconst_2
  4: aaload
  5: iconst_3
  6: iaload
  7: ireturn

```

## Résumé

Est-il possible de faire un débordement de tableau en Java?

Non, car la longueur du tableau est toujours présente dans l'objet tableau, les limites du tableau sont contrôlées, et une exception est levée en cas d'accès hors des limites.

Il n'y a pas de tableaux multi-dimensionnels en Java au sens de C/C++, donc Java n'est pas très bien équipé pour des calculs scientifiques rapides.



## 4.1.14 Chaînes

### Premier exemple

Les chaînes sont des objets et sont construites de la même manière que les autres objets (et tableaux).

```
public static void main(String[] args)
{
    System.out.println("What is your name?");
    String input = System.console().readLine();
    System.out.println("Hello, "+input);
}
```

```
public static void main(java.lang.String[]);
  flags: ACC_PUBLIC, ACC_STATIC
  Code:
    stack=3, locals=2, args_size=1
     0: getstatic    #2      // Field java/lang/System.out:Ljava/io/PrintStream;
     3: ldc          #3      // String What is your name?
     5: invokevirtual #4      // Method java/io/PrintStream.println:(Ljava/lang/String;)V
     8: invokestatic #5      // Method java/lang/System.console:()Ljava/io/Console;
    11: invokevirtual #6      // Method java/io/Console.readLine:()Ljava/lang/String;
    14: astore_1
    15: getstatic    #2      // Field java/lang/System.out:Ljava/io/PrintStream;
    18: new         #7      // class java/lang/StringBuilder
    21: dup
    22: invokespecial #8      // Method java/lang/StringBuilder.<init>:()V
    25: ldc          #9      // String Hello,
    27: invokevirtual #10     // Method java/lang/StringBuilder.append:(Ljava/lang/String;)Ljava/lang/StringBuilder;
    30: aload_1
    31: invokevirtual #10     // Method java/lang/StringBuilder.append:(Ljava/lang/String;)Ljava/lang/StringBuilder;
    34: invokevirtual #11     // Method java/lang/StringBuilder.toString:()Ljava/lang/String;
    37: invokevirtual #4      // Method java/io/PrintStream.println:(Ljava/lang/String;)V
    40: return
```

La méthode `readLine()` est appelée à l'offset 11, une *référence* sur la chaîne (qui est fournie par l'utilisateur) est stockée sur le [TOS](#).

À l'offset 14, la *référence* sur la chaîne est stockée dans le slot 1 du [LVA](#).

La chaîne que l'utilisateur a entré est rechargée à l'offset 30 et concaténée avec la chaîne «Hello,» en utilisant la classe `StringBuilder`.

La chaîne construite est ensuite affichée en utilisant `println` à l'offset 37.

**Second example**

Un autre exemple:

```
public class strings
{
    public static char test (String a)
    {
        return a.charAt(3);
    };

    public static String concat (String a, String b)
    {
        return a+b;
    }
}
```

```
public static char test(java.lang.String);
  flags: ACC_PUBLIC, ACC_STATIC
  Code:
    stack=2, locals=1, args_size=1
     0: aload_0
     1: iconst_3
     2: invokevirtual #2          // Method java/lang/String.charAt:(I)C
     5: ireturn
```

La concaténation de chaînes est réalisée en utilisant `StringBuilder` :

```
public static java.lang.String concat(java.lang.String, java.lang.String)↵
  ↵ ;
  flags: ACC_PUBLIC, ACC_STATIC
  Code:
    stack=2, locals=2, args_size=2
     0: new          #3          // class java/lang/StringBuilder
     3: dup
     4: invokespecial #4          // Method java/lang/StringBuilder."<↵
  ↵ init>":()V
     7: aload_0
     8: invokevirtual #5          // Method java/lang/StringBuilder.↵
  ↵ append:(Ljava/lang/String;)Ljava/lang/StringBuilder;
    11: aload_1
    12: invokevirtual #5          // Method java/lang/StringBuilder.↵
  ↵ append:(Ljava/lang/String;)Ljava/lang/StringBuilder;
    15: invokevirtual #6          // Method java/lang/StringBuilder.↵
  ↵ toString:()Ljava/lang/String;
    18: areturn
```

Un autre exemple:

```
public static void main(String[] args)
{
    String s="Hello!";
    int n=123;
    System.out.println("s=" + s + " n=" + n);
}
```

```
}

```

À nouveau, les chaînes sont construites en utilisant la classe `StringBuilder` et sa méthode `append`, puis la chaîne construite est passée à `println` :

```
public static void main(java.lang.String[]);
  flags: ACC_PUBLIC, ACC_STATIC
  Code:
    stack=3, locals=3, args_size=1
     0: ldc         #2          // String Hello!
     2: astore_1
     3: bipush      123
     5: istore_2
     6: getstatic   #3          // Field java/lang/System.out:Ljava/io/
    ↪ PrintStream;
     9: new         #4          // class java/lang/StringBuilder
    12: dup
    13: invokespecial #5          // Method java/lang/StringBuilder."<
    ↪ init>":()V
    16: ldc         #6          // String s=
    18: invokevirtual #7          // Method java/lang/StringBuilder.
    ↪ append:(Ljava/lang/String;)Ljava/lang/StringBuilder;
    21: aload_1
    22: invokevirtual #7          // Method java/lang/StringBuilder.
    ↪ append:(Ljava/lang/String;)Ljava/lang/StringBuilder;
    25: ldc         #8          // String n=
    27: invokevirtual #7          // Method java/lang/StringBuilder.
    ↪ append:(Ljava/lang/String;)Ljava/lang/StringBuilder;
    30: iload_2
    31: invokevirtual #9          // Method java/lang/StringBuilder.
    ↪ append:(I)Ljava/lang/StringBuilder;
    34: invokevirtual #10         // Method java/lang/StringBuilder.
    ↪ toString:()Ljava/lang/String;
    37: invokevirtual #11         // Method java/io/PrintStream.println:(
    ↪ Ljava/lang/String;)V
    40: return

```

#### 4.1.15 Exceptions

Retravajlons un peu notre exemple *Month* (4.1.13 on page 883) :

Listing 4.10 : `IncorrectMonthException.java`

```
public class IncorrectMonthException extends Exception
{
    private int index;

    public IncorrectMonthException(int index)
    {
        this.index = index;
    }
    public int getIndex()
    {

```

```

        return index;
    }
}

```

Listing 4.11 : Month2.java

```

class Month2
{
    public static String[] months =
    {
        "January",
        "February",
        "March",
        "April",
        "May",
        "June",
        "July",
        "August",
        "September",
        "October",
        "November",
        "December"
    };

    public static String get_month (int i) throws ↵
    ↵ IncorrectMonthException
    {
        if (i<0 || i>11)
            throw new IncorrectMonthException(i);
        return months[i];
    };

    public static void main (String[] args)
    {
        try
        {
            System.out.println(get_month(100));
        }
        catch(IncorrectMonthException e)
        {
            System.out.println("incorrect month index: "+ e.↵
            ↵ getIndex());
            e.printStackTrace();
        }
    };
}

```

En gros, `IncorrectMonthException.class` possède juste un objet constructeur et une méthode getter.

La classe `IncorrectMonthException` est dérivée d'`Exception`, donc le constructeur de `IncorrectMonthException` appelle d'abord le constructeur de la classe `Exception`,

puis il met la valeur entière en entrée dans l'unique champ de la classe `IncorrectMonthException` :

```
public IncorrectMonthException(int);
  flags: ACC_PUBLIC
  Code:
    stack=2, locals=2, args_size=2
     0: aload_0
     1: invokespecial #1          // Method java/lang/Exception."<init>
    ↪ >":()V
     4: aload_0
     5: iload_1
     6: putfield      #2          // Field index:I
     9: return
```

`getIndex()` est simplement un getter. Une *référence* sur `IncorrectMonthException` est passée dans le slot zéro du LVA (*this*), `aload_0` le prend, `getfield` charge une valeur entière depuis l'objet, `ireturn` la renvoie.

```
public int getIndex();
  flags: ACC_PUBLIC
  Code:
    stack=1, locals=1, args_size=1
     0: aload_0
     1: getfield      #2          // Field index:I
     4: ireturn
```

Maintenant, regardons `get_month()` dans `Month2.class` :

Listing 4.12 : `Month2.class`

```
public static java.lang.String get_month(int) throws ↵
  ↪ IncorrectMonthException;
  flags: ACC_PUBLIC, ACC_STATIC
  Code:
    stack=3, locals=1, args_size=1
     0: iload_0
     1: iflt          10
     4: iload_0
     5: bipush       11
     7: if_icmple    19
    10: new          #2          // class IncorrectMonthException
    13: dup
    14: iload_0
    15: invokespecial #3          // Method IncorrectMonthException."<init>
    ↪ init>":(I)V
    18: athrow
    19: getstatic    #4          // Field months:[Ljava/lang/String;
    22: iload_0
    23: aaload
    24: areturn
```

`iflt` à l'offset 1 est *if less than*.

Dans le cas d'un index invalide, un nouvel objet est créé en utilisant l'instruction `new` à l'offset 10.

Le type de l'objet est passé comme un opérande à l'instruction (qui est `IncorrectMonthException`).

Ensuite, son constructeur est appelé et l'index est passé via le **TOS** (offset 15).

Lorsque le contrôle du flux se trouve à l'offset 18, l'objet est déjà construit, donc maintenant l'instruction `athrow` prend une *référence* sur l'objet nouvellement construit et indique à la **JVM** de trouver le gestionnaire d'exception approprié.

L'instruction `athrow` ne renvoie pas le contrôle du flux ici, donc à l'offset 19 il y a un autre **bloc de base**, non relatif aux exceptions, où nous pouvons aller depuis l'offset 7.

Comment fonctionnent les gestionnaires?

`main()` in `Month2.class` :

Listing 4.13 : `Month2.class`

```
public static void main(java.lang.String[]);
  flags: ACC_PUBLIC, ACC_STATIC
  Code:
    stack=3, locals=2, args_size=1
     0: getstatic    #5          // Field java/lang/System.out:Ljava/io/
    ↪ PrintStream;
     3: bipush      100
     5: invokestatic #6          // Method get_month:(I)Ljava/lang/
    ↪ String;
     8: invokevirtual #7          // Method java/io/PrintStream.println:(
    ↪ Ljava/lang/String;)V
    11: goto       47
    14: astore_1
    15: getstatic    #5          // Field java/lang/System.out:Ljava/io/
    ↪ PrintStream;
    18: new         #8          // class java/lang/StringBuilder
    21: dup
    22: invokespecial #9          // Method java/lang/StringBuilder."<
    ↪ init>:()V
    25: ldc         #10         // String incorrect month index:
    27: invokevirtual #11         // Method java/lang/StringBuilder.
    ↪ append:(Ljava/lang/String;)Ljava/lang/StringBuilder;
    30: aload_1
    31: invokevirtual #12         // Method IncorrectMonthException.
    ↪ getIndex:()I
    34: invokevirtual #13         // Method java/lang/StringBuilder.
    ↪ append:(I)Ljava/lang/StringBuilder;
    37: invokevirtual #14         // Method java/lang/StringBuilder.
    ↪ toString:()Ljava/lang/String;
    40: invokevirtual #7          // Method java/io/PrintStream.println:(
    ↪ Ljava/lang/String;)V
    43: aload_1
    44: invokevirtual #15         // Method IncorrectMonthException.
    ↪ printStackTrace:()V
    47: return
  Exception table:
    from   to target type
     0     11  14  Class IncorrectMonthException
```

Ici se trouve la table `Exception`, qui définit que de l'offset 0 à 11 (inclus), une exception

`IncorrectMonthException` peut se produire, et si cela se produit, le contrôle du flux sera passé à l'offset 14.

En effet, le programme principal se termine à l'offset 11.

À l'offset 14, le gestionnaire commence. Il n'est pas possible d'arriver ici, il n'y a pas de saut conditionnel/inconditionnel à cet endroit.

Mais la `JVM` transférera le flux d'exécution ici en cas d'exception.

Le tout premier `astore_1` (en 14) prend la *référence* en entrée sur l'objet `exception` et la stocke dans le slot 1 du `LVA`.

Plus tard, la méthode `getIndex()` (de cet objet `exception`) sera appelée à l'offset 31.

La *référence* sur l'objet `exception` courant est passée juste avant cela (offset 30).

Le reste du code effectue juste de la manipulation de chaîne: d'abord, la valeur entière renvoyée par `getIndex()` est convertie en chaîne par la méthode `toString()`, puis est concaténée avec la chaîne de texte «incorrect month index:» (comme nous l'avons vu avant), enfin `println()` et `printStackTrace()` sont appelées.

Après la fin de `printStackTrace()`, l'exception est gérée et nous pouvons continuer avec l'exécution normale.

À l'offset 47 il y a un `return` qui termine la fonction `main()`, mais il pourrait y avoir n'importe quel autre code qui serait exécuté comme si aucune exception n'avait été déclenchée.

Voici un exemple de la façon dont `IDA` montre les intervalles d'exceptions:

Listing 4.14 : tiré d'un fichier `.class` quelconque trouvé sur mon ordinateur

```
.catch java/io/FileNotFoundException from met001_335 to met001_360\
using met001_360
.catch java/io/FileNotFoundException from met001_185 to met001_214\
using met001_214
.catch java/io/FileNotFoundException from met001_181 to met001_192\
using met001_195
.catch java/io/FileNotFoundException from met001_155 to met001_176\
using met001_176
.catch java/io/FileNotFoundException from met001_83 to met001_129 using ↵
↵ \
met001_129
.catch java/io/FileNotFoundException from met001_42 to met001_66 using ↵
↵ \
met001_69
.catch java/io/FileNotFoundException from met001_begin to met001_37\
using met001_37
```

#### 4.1.16 Classes

Classe simple:

Listing 4.15 : test.java

```

public class test
{
    public static int a;
    private static int b;

    public test()
    {
        a=0;
        b=0;
    }
    public static void set_a (int input)
    {
        a=input;
    }
    public static int get_a ()
    {
        return a;
    }
    public static void set_b (int input)
    {
        b=input;
    }
    public static int get_b ()
    {
        return b;
    }
}

```

Le constructeur met simplement les deux champs à zéro:

```

public test();
  flags: ACC_PUBLIC
  Code:
    stack=1, locals=1, args_size=1
     0: aload_0
     1: invokespecial #1         // Method java/lang/Object."<init>":()V
    ↙ V
     4: iconst_0
     5: putstatic    #2         // Field a:I
     8: iconst_0
     9: putstatic    #3         // Field b:I
    12: return

```

Setter de a :

```

public static void set_a(int);
  flags: ACC_PUBLIC, ACC_STATIC
  Code:
    stack=1, locals=1, args_size=1
     0: iload_0
     1: putstatic    #2         // Field a:I
     4: return

```



Getter de a :

```
public static int get_a();
  flags: ACC_PUBLIC, ACC_STATIC
  Code:
    stack=1, locals=0, args_size=0
      0: getstatic    #2          // Field a:I
      3: ireturn
```

Setter de b :

```
public static void set_b(int);
  flags: ACC_PUBLIC, ACC_STATIC
  Code:
    stack=1, locals=1, args_size=1
      0: iload_0
      1: putstatic    #3          // Field b:I
      4: return
```

Getter de b :

```
public static int get_b();
  flags: ACC_PUBLIC, ACC_STATIC
  Code:
    stack=1, locals=0, args_size=0
      0: getstatic    #3          // Field b:I
      3: ireturn
```

Il n'y a aucune différence dans le code qui fonctionne avec des champs publics ou privés.

Mais ce type d'information est présent dans le fichier .class et il n'est pas possible d'accéder aux champs privés depuis n'importe où.

Créons un objet et appelons sa méthode:

Listing 4.16 : ex1.java

```
public class ex1
{
    public static void main(String[] args)
    {
        test obj=new test();
        obj.set_a (1234);
        System.out.println(obj.a);
    }
}
```

```
public static void main(java.lang.String[]);
  flags: ACC_PUBLIC, ACC_STATIC
  Code:
    stack=2, locals=2, args_size=1
      0: new          #2          // class test
      3: dup
```

```

4: invokespecial #3      // Method test."<init>":()V
7: astore_1
8: aload_1
9: pop
10: sipush          1234
13: invokestatic  #4      // Method test.set_a:(I)V
16: getstatic     #5      // Field java/lang/System.out:Ljava/io/
↳ PrintStream;
19: aload_1
20: pop
21: getstatic     #6      // Field test.a:I
24: invokevirtual #7      // Method java/io/PrintStream.println:(
↳ I)V
27: return

```

L'instruction `new` crée un objet, mais n'appelle pas le constructeur (il est appelé à l'offset 4).

La méthode `set_a()` est appelée à l'offset 16.

Le champ `a` est accédé en utilisant l'instruction `getstatic` à l'offset 21.

### 4.1.17 Correction simple

#### Premier exemple

Procédons avec une simple de tâche de modification de code.

```

public class nag
{
    public static void nag_screen()
    {
        System.out.println("This program is not registered");
    };
    public static void main(String[] args)
    {
        System.out.println("Greetings from the mega-software");
        nag_screen();
    }
}

```

Comment pourrions-nous supprimer l'affichage de la chaîne «This program is not registered» ?

Chargeons le fichier `.class` dans [IDA](#) :

```

; Segment type: Pure code
.method public static nag_screen()V
.limit stack 2
.line 4
178 000 002 | getstatic java/lang/System.out Ljava/io/PrintStream; ; CODE XREF: main+8↓P
018 003   ldc "This program is not registered"
182 000 004   invokevirtual java/io/PrintStream.println(Ljava/lang/String;)V
.line 5
177         return
??? ??? ???+ .end method
??? ??? ???+
???
; -----

; Segment type: Pure code
.method public static main([Ljava/lang/String;)V
.limit stack 2
.limit locals 1
.line 8
178 000 002   getstatic java/lang/System.out Ljava/io/PrintStream;
018 005   ldc "Greetings from the mega-software"
182 000 004   invokevirtual java/io/PrintStream.println(Ljava/lang/String;)V
.line 9
184 000 006   invokestatic nag.nag_screen()V
.line 10
177         return

```

Fig. 4.1: IDA

Modifions le premier octet de la fonction à 177 (qui est l'opcode de l'instruction return) :

```

; Segment type: Pure code
.method public static nag_screen()V
.limit stack 2
.line 4
nag_screen: ; CODE XREF: main+8↓P
177         return
000         0 ; 0x00
002         2 ; 0x02
018 003   ldc "This program is not registered"
182 000 004   invokevirtual java/io/PrintStream.println(Ljava/lang/String;)V
.line 5
177         return
??? ??? ???+ .end method
??? ??? ???+
???
; -----

```

Fig. 4.2: IDA

Mais ça ne fonctionne pas (JRE 1.7) :

```

Exception in thread "main" java.lang.VerifyError: Expecting a stack map ↵
↳ frame
Exception Details:
Location:

```

```

nag.nag_screen()V @1: nop
Reason:
  Error exists in the bytecode
Bytecode:
  00000000: b100 0212 03b6 0004 b1

      at java.lang.Class.getDeclaredMethods0(Native Method)
      at java.lang.Class.privateGetDeclaredMethods(Class.java:2615)
      at java.lang.Class.getMethod0(Class.java:2856)
      at java.lang.Class.getMethod(Class.java:1668)
      at sun.launcher.LauncherHelper.getMainMethod(LauncherHelper.java↵
↵ :494)
      at sun.launcher.LauncherHelper.checkAndLoadMain(LauncherHelper.java↵
↵ :486)

```

Peut-être que la JVM a d'autres tests relatifs à l'état de la pile.

OK, modifions différemment en supprimant l'appel à nag() :

```

; Segment type: Pure code
.method public static main([Ljava/lang/String;)V
.limit stack 2
.limit locals 1
.line 8
178 000 002   getstatic java/lang/System.out Ljava/io/PrintStream;
018 005     ldc "Greetings from the mega-software"
182 000 004   invokevirtual java/io/PrintStream.println(Ljava/lang/String;)V
.line 9
000         nop
000         nop
000         nop
.line 10
177         return
; -----

```

Fig. 4.3: IDA

0 est l'opcode de NOP.

Maintenant, ça fonctionne!

## Second exemple

Un autre exemple simple de crackme:

```

public class password
{
    public static void main(String[] args)
    {
        System.out.println("Please enter the password");
        String input = System.console().readLine();
        if (input.equals("secret"))
            System.out.println("password is correct");
    }
}

```

```

else
    System.out.println("password is not correct");
}
}

```

Chargeons le dans [IDA](#) :

```

; Segment type: Pure code
.method public static main([Ljava/lang/String;)V
.limit stack 2
.limit locals 2
.line 3
178 000 002   getstatic java/lang/System.out Ljava/io/PrintStream;
018 003     ldc "Please enter the password"
182 000 004   invokevirtual java/io/PrintStream.println(Ljava/lang/String;)V
.line 4
184 000 005   invokestatic java/lang/System.console()Ljava/io/Console;
182 000 006   invokevirtual java/io/Console.readLine()Ljava/lang/String;
076         astore_1 ; met002_slot001
.line 5
043         aload_1 ; met002_slot001
018 007     ldc "secret"
182 000 008   invokevirtual java/lang/String.equals(Ljava/lang/Object;)Z
153 000 014   ifeq met002_35
.line 6
178 000 002   getstatic java/lang/System.out Ljava/io/PrintStream;
018 009     ldc "password is correct"
182 000 004   invokevirtual java/io/PrintStream.println(Ljava/lang/String;)V
167 000 011   goto met002_43
.line 8
met002_35:                                     ; CODE XREF: main+21↑j
178 000 002   .stack use locals
         locals Object java/lang/String
         .end stack
         getstatic java/lang/System.out Ljava/io/PrintStream;
018 010     ldc "password is not correct"
182 000 004   invokevirtual java/io/PrintStream.println(Ljava/lang/String;)V
.line 9

```

Fig. 4.4: IDA

Nous voyons ici l'instruction `ifeq` qui effectue le travail.

Son nom signifie *if equal* (si égal), et c'est mal-nommé, un meilleur nom serait `ifz` (*if zero*, si zéro), i.e, si la valeur sur le [TOS](#) est zéro, alors effectuer le saut.

Dans notre exemple, le saut est fait si le mot de passe est incorrect (la méthode `equals` renvoie `False`, qui est 0).

La toute première idée est de patcher cette instruction.

Il y a deux octets dans l'opcode de `ifeq`, qui encode l'offset du saut.

Pour transformer cette instruction en NOP, nous devons mettre la valeur 3 dans le 3ème octet (car ajouter 3 à l'adresse courante sautera toujours à l'instruction suivante, puisque la longueur de l'instruction `ifeq` est de 3 octets) :

```

; Segment type: Pure code
.method public static main([Ljava/lang/String;)V
.limit stack 2
.limit locals 2
.line 3
178 000 002   getstatic java/lang/System.out Ljava/io/PrintStream;
018 003     ldc "Please enter the password"
182 000 004   invokevirtual java/io/PrintStream.println(Ljava/lang/String;)V
.line 4
184 000 005   invokestatic java/lang/System.console()Ljava/io/Console;
182 000 006   invokevirtual java/io/Console.readLine()Ljava/lang/String;
076         astore_1 ; met002_slot001
.line 5
043         aload_1 ; met002_slot001
018 007     ldc "secret"
182 000 008   invokevirtual java/lang/String.equals(Ljava/lang/Object;)Z
153 000 003   ifeq met002_24
.line 6
    met002_24:                                     ; CODE XREF: main+21↑j
178 000 002   getstatic java/lang/System.out Ljava/io/PrintStream;
018 009     ldc "password is correct"
182 000 004   invokevirtual java/io/PrintStream.println(Ljava/lang/String;)V
167 000 011   goto met002_43
.line 8
178 000 002   .stack use locals
                locals Object java/lang/String
                .end stack
                getstatic java/lang/System.out Ljava/io/PrintStream;
018 010     ldc "password is not correct"
182 000 004   invokevirtual java/io/PrintStream.println(Ljava/lang/String;)V
.line 9

```

Fig. 4.5: IDA

Ceci ne fonctionne pas (JRE 1.7) :

```

Exception in thread "main" java.lang.VerifyError: Expecting a stackmap ↵
↳ frame at branch target 24
Exception Details:
Location:
    password.main([Ljava/lang/String;)V @21: ifeq
Reason:
    Expected stackmap frame at this location.
Bytecode:
    00000000: b200 0212 03b6 0004 b800 05b6 0006 4c2b
    00000010: 1207 b600 0899 0003 b200 0212 09b6 0004
    00000020: a700 0bb2 0002 120a b600 04b1
Stackmap Table:
    append_frame(@35,Object[#20])
    same_frame(@43)

    at java.lang.Class.getDeclaredMethods0(Native Method)
    at java.lang.Class.privateGetDeclaredMethods(Class.java:2615)
    at java.lang.Class.getMethod0(Class.java:2856)
    at java.lang.Class.getMethod(Class.java:1668)
    at sun.launcher.LauncherHelper.getMainMethod(LauncherHelper.java:

```

```

↳ :494)
    at sun.launcher.LauncherHelper.checkAndLoadMain(LauncherHelper.java↵
↳ :486)

```

Mais il faut mentionner que ceci fonctionnait avec le JRE 1.6.

Nous pouvons aussi essayer de remplacer les 3 octets de l'opcode de `ifeq` par des octets à zéro (`NOP`), mais ça ne fonctionne toujours pas.

Il semble qu'il y a plus de tests de l'état de la pile en JRE 1.7.

OK, remplaçons tout l'appel à la méthode `equals` avec l'instruction `iconst_1` et quelques `NOPS`:

```

; Segment type: Pure code
.method public static main([Ljava/lang/String;)V
.limit stack 2
.limit locals 2
.line 3
• 178 000 002   getstatic java/lang/System.out Ljava/io/PrintStream;
• 018 003     ldc "Please enter the password"
• 182 000 004   invokevirtual java/io/PrintStream.println(Ljava/lang/String;)V
.line 4
• 184 000 005   invokestatic java/lang/System.console()Ljava/io/Console;
• 182 000 006   invokevirtual java/io/Console.readLine(Ljava/lang/String;
• 076         astore_1 ; met002_slot001
.line 5
• 004         iconst_1
• 000         nop
• 000         nop
• 000         nop
• 000         nop
• 000         nop
--- 153 000 014   ifeq met002_35
.line 6
• 178 000 002   getstatic java/lang/System.out Ljava/io/PrintStream;
• 018 009     ldc "password is correct"
• 182 000 004   invokevirtual java/io/PrintStream.println(Ljava/lang/String;)V
• 167 000 011   goto met002_43
.line 8

met002_35:                                     ; CODE XREF: main+21↑j
178 000 002   .stack use locals
        locals Object java/lang/String
        .end stack

```

Fig. 4.6: IDA

Il doit toujours y avoir 1 sur le `TOS` lorsque l'instruction `ifeq` est exécutée, ainsi `ifeq` ne fera jamais le saut.

Ceci fonctionne.

---

### 4.1.18 Résumé

Que manque-t-il à Java par rapport à C/C++ ?

- Structures: utiliser les classes.
- Unions; utiliser des hiérarchies de classes.
- Types de données non signés. À propos, ceci rend les algorithmes cryptographiques quelque peu plus difficile à implémenter en Java.
- Pointeurs de fonction.



## Chapitre 5

# Trouver des choses importantes/intéressantes dans le code

Le minimalisme n'est pas une caractéristique prépondérante des logiciels modernes.

Pas parce que les programmeurs écrivent beaucoup, mais parce que de nombreuses bibliothèques sont couramment liées statiquement aux fichiers exécutable. Si toutes les bibliothèques externes étaient déplacées dans des fichiers DLL externes, le monde serait différent. (Une autre raison pour C++ sont la [STL](#) et autres bibliothèques templates.)

Ainsi, il est très important de déterminer l'origine de la fonction, si elle provient d'une bibliothèque standard ou d'une bibliothèque bien connue (comme Boost<sup>1</sup>, libpng<sup>2</sup>), ou si elle est liée à ce que l'on essaye de trouver dans le code.

Il est simplement absurde de tout récrire le code en C/C++ pour trouver ce que l'on cherche.

Une des premières tâches d'un rétro-ingénieur est de trouver rapidement le code dont il a besoin.

Le dés-assembleur [IDA](#) nous permet de chercher parmi les chaînes de texte, les séquences d'octets et les constantes. Il est même possible d'exporter le code dans un fichier texte .lst ou .asm et d'utiliser `grep`, `awk`, etc.

Lorsque vous essayez de comprendre ce que fait un certain code, ceci peut être facile avec une bibliothèque open-source comme libpng. Donc, lorsque vous voyez certaines constantes ou chaînes de texte qui vous semblent familières, il vaut toujours la peine de les *googler*. Et si vous trouvez le projet open-source où elles sont utilisées, alors il suffit de comparer les fonctions. Ceci peut permettre de résoudre certaines parties du problème.

---

<sup>1</sup><http://www.boost.org/>

<sup>2</sup><http://www.libpng.org/pub/png/libpng.html>

Par exemple, si un programme utilise des fichiers XML, la première étape peut-être de déterminer quelle bibliothèque XML est utilisée pour le traitement, puisque les bibliothèques standards (ou bien connues) sont en général utilisées au lieu de code fait maison.

Par exemple, j'ai essayé une fois de comprendre comment la compression/décompression des paquets réseau fonctionne dans SAP 6.0. C'est un logiciel gigantesque, mais un `.PDB` détaillé avec des informations de débogage est présent, et c'est pratique. J'en suis finalement arrivé à l'idée que l'une des fonctions, qui était appelée par `CsDecomprLZC`, effectuait la décompression des paquets réseau. Immédiatement, j'ai essayé de googler le nom et rapidement trouvé que la fonction était utilisée dans MaxDB (c'est un projet open-source de SAP)<sup>3</sup>.

<http://www.google.com/search?q=CsDecomprLZC>

Étonnement, les logiciels MaxDB et SAP 6.0 partagent du code comme ceci pour la compression/ décompression des paquets réseau.

## 5.1 Identification de fichiers exécutables

### 5.1.1 Microsoft Visual C++

Les versions de MSVC et des DLLs peuvent être importées:

Marketing ver.	Internal ver.	CL.EXE ver.	DLLs imported	Release date
6	6.0	12.00	msvcrt.dll msvcp60.dll	June 1998
.NET (2002)	7.0	13.00	msvcr70.dll msvcp70.dll	February 13, 2002
.NET 2003	7.1	13.10	msvcr71.dll msvcp71.dll	April 24, 2003
2005	8.0	14.00	msvcr80.dll msvcp80.dll	November 7, 2005
2008	9.0	15.00	msvcr90.dll msvcp90.dll	November 19, 2007
2010	10.0	16.00	msvcr100.dll msvcp100.dll	April 12, 2010
2012	11.0	17.00	msvcr110.dll msvcp110.dll	September 12, 2012
2013	12.0	18.00	msvcr120.dll msvcp120.dll	October 17, 2013

msvcp\*.dll contient des fonctions relatives à C++, donc si elle est importée, il s'agit probablement d'un programme C++.

### Mangling de nom

Les noms commencent en général par le symbole ?.

<sup>3</sup>Plus sur ce sujet dans la section concernée ([8.12.1 on page 1141](#))

Vous trouverez plus d'informations le [mangling de nom](#) de MSVC ici: [3.21.1 on page 699](#).

### 5.1.2 GCC

À part les cibles \*NIX, GCC est aussi présent dans l'environnement win32, sous la forme de Cygwin et MinGW.

#### Mangling de nom

Les noms commencent en général par le symbole `_Z`. Vous trouverez plus d'informations le [mangling de nom](#) de GCC ici: [3.21.1 on page 699](#).

#### Cygwin

cygwin1.dll est souvent importée.

#### MinGW

msvcrt.dll peut être importée.

### 5.1.3 Intel Fortran

libifcoremd.dll, libifportmd.dll et libiomp5md.dll (support OpenMP) peuvent être importées.

libifcoremd.dll a beaucoup de fonctions préfixées par `for_`, qui signifie *Fortran*.

### 5.1.4 Watcom, OpenWatcom

#### Mangling de nom

Les noms commencent usuellement par le symbole `W`.

Par exemple, ceci est la façon dont la méthode nommée «method» de la classe «class» qui n'a pas d'argument et qui renvoie *void* est encodée:

```
W?method$_class$_v
```

### 5.1.5 Borland

Voici un exemple de [mangling de nom](#) de Delphi de Borland et de C++Builder:

```
@TApplication@IdleAction$qv
@TApplication@ProcessMDIAccels$qp6tagMSG
@TModule@$bctr$qp6tagMSG
@TModule@$bdtr$qv
@TModule@ValidWindow$qp14TWindowsObject
@TrueColorTo8BitN$qpviiiiitliiiii
@TrueColorTo16BitN$qpviiiiitliiiii
```

```
@DIB24BitTo8BitBitmap$qpviitliiii
@TrueBitmap$bctr$qpcl
@TrueBitmap$bctr$qpvl
@TrueBitmap$bctr$qiilll
```

Les noms commencent toujours avec le symbole @, puis nous avons le nom de la classe, de la méthode et les types des arguments de méthode encodés.

Ces noms peuvent être dans des imports .exe, des exports .dll, des données de débogage, etc.

Les Borland Visual Component Libraries (VCL) sont stockées dans des fichiers .bpl au lieu de .dll, par exemple, vcl50.dll, rtl60.dll.

Une autre DLL qui peut être importée: BORLNDMM.DLL.

## Delphi

Presque tous les exécutables Delphi ont la chaîne de texte «Boolean» au début de leur segment de code, ainsi que d'autres noms de type.

Ceci est le début très typique du segment CODE d'un programme Delphi, ce bloc vient juste après l'entête de fichier win32 PE:

```
04 10 40 00 03 07 42 6f 6f 6c 65 61 6e 01 00 00 |..@...Boolean...|
00 00 01 00 00 00 00 10 40 00 05 46 61 6c 73 65 |.....@..False|
04 54 72 75 65 8d 40 00 2c 10 40 00 09 08 57 69 |.True.@.,.@...Wi|
64 65 43 68 61 72 03 00 00 00 00 ff ff 00 00 90 |deChar.....|
44 10 40 00 02 04 43 68 61 72 01 00 00 00 00 ff |D.@...Char.....|
00 00 00 90 58 10 40 00 01 08 53 6d 61 6c 6c 69 |...X.@...Smalli|
6e 74 02 00 80 ff ff ff 7f 00 00 90 70 10 40 00 |nt.....p.@.|
01 07 49 6e 74 65 67 65 72 04 00 00 00 80 ff ff |..Integer.....|
ff 7f 8b c0 88 10 40 00 01 04 42 79 74 65 01 00 |.....@...Byte..|
00 00 00 ff 00 00 00 90 9c 10 40 00 01 04 57 6f |.....@...Wo|
72 64 03 00 00 00 ff ff 00 00 90 b0 10 40 00 |rd.....@.|
01 08 43 61 72 64 69 6e 61 6c 05 00 00 00 00 ff |..Cardinal.....|
ff ff ff 90 c8 10 40 00 10 05 49 6e 74 36 34 00 |.....@...Int64.|
00 00 00 00 00 00 80 ff ff ff ff ff ff 7f 90 |.....|
e4 10 40 00 04 08 45 78 74 65 6e 64 65 64 02 90 |..@...Extended..|
f4 10 40 00 04 06 44 6f 75 62 6c 65 01 8d 40 00 |..@...Double..@|
04 11 40 00 04 08 43 75 72 72 65 6e 63 79 04 90 |..@...Currency..|
14 11 40 00 0a 06 73 74 72 69 6e 67 20 11 40 00 |..@...string .@|
0b 0a 57 69 64 65 53 74 72 69 6e 67 30 11 40 00 |..WideString0.@|
0c 07 56 61 72 69 61 6e 74 8d 40 00 40 11 40 00 |..Variant.@.@.|
0c 0a 4f 6c 65 56 61 72 69 61 6e 74 98 11 40 00 |..OleVariant..@|
00 00 00 00 00 00 00 00 00 00 00 00 00 00 00 |.....|
00 00 00 00 00 00 00 00 00 00 00 00 98 11 40 00 |.....@.|
04 00 00 00 00 00 18 4d 40 00 24 4d 40 00 |.....M@.$M@.|
28 4d 40 00 2c 4d 40 00 20 4d 40 00 68 4a 40 00 |(M@.,M@. M@.hJ@|
84 4a 40 00 c0 4a 40 00 07 54 4f 62 6a 65 63 74 |.J@..J@..TObject|
a4 11 40 00 07 07 54 4f 62 6a 65 63 74 98 11 40 |..@...TObject..@|
00 00 00 00 00 00 06 53 79 73 74 65 6d 00 00 |.....System..|
c4 11 40 00 0f 0a 49 49 6e 74 65 72 66 61 63 65 |..@...IInterface|
00 00 00 00 01 00 00 00 00 00 00 00 c0 00 00 |.....|
```

00 00 00 00 46 06 53 79 73 74 65 6d 03 00 ff ff	....F.System....
f4 11 40 00 0f 09 49 44 69 73 70 61 74 63 68 c0	..@...IDispatch.
11 40 00 01 00 04 02 00 00 00 00 00 c0 00 00 00	.@.....
00 00 00 46 06 53 79 73 74 65 6d 04 00 ff ff 90	...F.System.....
cc 83 44 24 04 f8 e9 51 6c 00 00 83 44 24 04 f8	..D\$.Ql...D\$.
e9 6f 6c 00 00 83 44 24 04 f8 e9 79 6c 00 00 cc	.ol...D\$.yl...
cc 21 12 40 00 2b 12 40 00 35 12 40 00 01 00 00	.!.@.+.@.5.@....
00 00 00 00 00 00 00 00 c0 00 00 00 00 00 00	.....
46 41 12 40 00 08 00 00 00 00 00 00 8d 40 00	FA.@.....@.
bc 12 40 00 4d 12 40 00 00 00 00 00 00 00 00	..@.M.@.....
00 00 00 00 00 00 00 00 00 00 00 00 00 00 00	.....
bc 12 40 00 0c 00 00 00 4c 11 40 00 18 4d 40 00	..@.....L.@..M@.
50 7e 40 00 5c 7e 40 00 2c 4d 40 00 20 4d 40 00	P~@.\~@.,M@. M@.
6c 7e 40 00 84 4a 40 00 c0 4a 40 00 11 54 49 6e	l~@..J@..J@..TIn
74 65 72 66 61 63 65 64 4f 62 6a 65 63 74 8b c0	terfacedObject..
d4 12 40 00 07 11 54 49 6e 74 65 72 66 61 63 65	..@...TInterface
64 4f 62 6a 65 63 74 bc 12 40 00 a0 11 40 00 00	dObject..@...@..
00 06 53 79 73 74 65 6d 00 00 8b c0 00 13 40 00	..System.....@.
11 0b 54 42 6f 75 6e 64 41 72 72 61 79 04 00 00	..TBoundArray...
00 00 00 00 00 03 00 00 00 6c 10 40 00 06 53 79	.....l.@..Sy
73 74 65 6d 28 13 40 00 04 09 54 44 61 74 65 54	stem(.@...TDateT
69 6d 65 01 ff 25 48 e0 c4 00 8b c0 ff 25 44 e0	ime.%.H.....%D.

Les 4 premiers octets du segment de données (DATA) peuvent être 00 00 00 00, 32 13 8B C0 ou FF FF FF FF.

Cette information peut être utile lorsque l'on fait face à des exécutables Delphi préparés/chiffrés.

### 5.1.6 Autres DLLs connues

- vcomp\*.dll—implémentation d'OpenMP de Microsoft.

## 5.2 Communication avec le monde extérieur (niveau fonction)

Il est souvent recommandé de suivre les arguments de la fonction et sa valeur de retour dans un débogueur ou **DBI**. Par exemple, l'auteur a essayé une fois de comprendre la signification d'une fonction obscure, qui s'est avérée être un tri à bulles mal implémenté<sup>4</sup>. (Il fonctionnait correctement, mais plus lentement.) En même temps, regarder les entrées et sorties de cette fonction aide instantanément à comprendre ce qu'elle fait.

Souvent, lorsque vous voyez une division par la multiplication (3.12 on page 636), mais avez oublié tous les détails du mécanisme, vous pouvez seulement observer l'entrée et la sortie, et trouver le diviseur rapidement.

<sup>4</sup>[https://yurichev.com/blog/weird\\_sort\\_KLEE/](https://yurichev.com/blog/weird_sort_KLEE/)

## 5.3 Communication avec le monde extérieur (win32)

Parfois, il est suffisant d'observer les entrées/sorties d'une fonction pour comprendre ce qu'elle fait. Ainsi, vous pouvez gagner du temps.

Accès aux fichiers et au registre: pour les analyses très basiques, l'utilitaire, Process Monitor<sup>5</sup> de SysInternals peut aider.

Pour l'analyse basique des accès au réseau, Wireshark<sup>6</sup> peut être utile.

Mais vous devrez de toutes façons regarder à l'intérieur,

Les premières choses à chercher sont les fonctions des APIs de l'OS et des bibliothèques standards qui sont utilisées.

Si le programme est divisé en un fichier exécutable et un groupe de fichiers DLL, parfois le nom des fonctions dans ces DLLs peut aider.

Si nous sommes intéressés par exactement ce qui peut conduire à appeler `MessageBox()` avec un texte spécifique, nous pouvons essayer de trouver ce texte dans le segment de données, trouver sa référence et trouver les points depuis lesquels le contrôle peut être passé à l'appel à `MessageBox()` qui nous intéresse.

Si nous parlons d'un jeu vidéo et que nous sommes intéressés par les événements qui y sont plus ou moins aléatoires, nous pouvons essayer de trouver la fonction `rand()` ou sa remplaçante (comme l'algorithme du twister de Mersenne) et trouver les points depuis lesquels ces fonctions sont appelées, et plus important, comment les résultats sont utilisés. Un exemple: [8.3 on page 1044](#).

Mais si ce n'est pas un jeu, et que `rand()` est toujours utilisé, il est intéressant de savoir pourquoi. Il a y des cas d'utilisation inattendu de `rand()` dans des algorithmes de compression de données (pour une imitation du chiffrement) : [blog.yurichev.com](http://blog.yurichev.com).

### 5.3.1 Fonctions souvent utilisées dans l'API Windows

Ces fonctions peuvent être parmi les fonctions importées. Il est utile de noter que toutes les fonctions ne sont pas forcément utilisées dans du code écrit par le programmeur. Beaucoup de fonctions peuvent être appelées depuis des fonctions de bibliothèque et du code CRT.

Certaines fonctions peuvent avoir le suffixe -A pour la version ASCII et -W pour la version Unicode.

- Accès au registre (advapi32.dll) : `RegEnumKeyEx`, `RegEnumValue`, `RegGetValue`, `RegOpenKeyEx`, `RegQueryValueEx`.
- Accès au text des fichiers .ini (kernel32.dll) : `GetPrivateProfileString`.
- Boîtes de dialogue (user32.dll) : `MessageBox`, `MessageBoxEx`, `CreateDialog`, `SetDlgItemText`, `GetDlgItemText`.
- Accès aux ressources ([6.5.2 on page 994](#)) : (user32.dll) : `LoadMenu`.

<sup>5</sup><http://technet.microsoft.com/en-us/sysinternals/bb896645.aspx>

<sup>6</sup><http://www.wireshark.org/>

- Réseau TCP/IP (ws2\_32.dll) : WSARcv, WSARecv, WSASend.
- Accès fichier (kernel32.dll) : CreateFile, ReadFile, ReadFileEx, WriteFile, WriteFileEx.
- Accès haut niveau à Internet (wininet.dll) : WinHttpOpen.
- Vérifier la signature digitale d'un fichier exécutable (wintrust.dll) : WinVerifyTrust.
- La bibliothèque MSVC standard (si elle est liée dynamiquement) (msvcr\*.dll) : assert, itoa, ltoa, open, printf, read, strcmp, atol, atoi, fopen, fread, fwrite, memcmp, rand, strlen, strstr, strchr.

### 5.3.2 Étendre la période d'essai

Les fonctions d'accès au registre sont des cibles fréquentes pour ceux qui veulent essayer de craquer des logiciels avec période d'essai, qui peuvent sauvegarder la date et l'heure dans un registre.

Des autres cibles courantes sont les fonctions GetLocalTime() et GetSystemTime() : un logiciel avec période d'essai, à chaque démarrage, doit de toutes façons vérifier la date et l'heure d'une certaine façon.

### 5.3.3 Supprimer la boîte de dialogue nag

Une manière répandue de trouver ce qui cause l'apparition de la boîte de dialogue nag est d'intercepter les fonctions MessageBox(), CreateDialog() et CreateWindow().

### 5.3.4 tracer: Intercepter toutes les fonctions dans un module spécifique

Il y a un point d'arrêt INT3 dans [tracer](#), qui peut être déclenché seulement une fois, toutefois, il peut être mis pour toutes les fonctions dans une DLL spécifique.

```
--one-time-INT3-bp:somedll.dll!.*
```

Ou, mettons un point d'arrêt INT3 sur toutes les fonctions avec le préfixe xml dans leur nom:

```
--one-time-INT3-bp:somedll.dll!xml.*
```

Le revers de la médaille est que de tels points d'arrêt ne sont déclenchés qu'une fois. Tracer montrera l'appel à une fonction, s'il se produit, mais seulement une fois. Un autre inconvénient—il est impossible de voir les arguments de la fonction.

Néanmoins, cette fonctionnalité est très utile lorsque vous avez qu'un programme utilise une DLL, mais que vous ne savez pas quelles fonctions sont effectivement utilisées. Et il y a beaucoup de fonctions.

Par exemple, regardons ce qu'utilise l'utilitaire uptime de Cygwin:

```
tracer -l:uptime.exe --one-time-INT3-bp:cygwin1.dll!.*
```

Ainsi nous pouvons voir quelles sont les fonctions de la bibliothèque cygwin1.dll qui sont appelées au moins une fois, et depuis où:

```
One-time INT3 breakpoint: cygwin1.dll!__main (called from uptime.exe!0EP+0 ↵
↳ x6d (0x40106d))
One-time INT3 breakpoint: cygwin1.dll!_geteuid32 (called from uptime.exe! ↵
↳ 0EP+0xba3 (0x401ba3))
One-time INT3 breakpoint: cygwin1.dll!_getuid32 (called from uptime.exe!0EP ↵
↳ +0xbaa (0x401baa))
One-time INT3 breakpoint: cygwin1.dll!_getegid32 (called from uptime.exe! ↵
↳ 0EP+0xcb7 (0x401cb7))
One-time INT3 breakpoint: cygwin1.dll!_getgid32 (called from uptime.exe!0EP ↵
↳ +0xcbe (0x401cbe))
One-time INT3 breakpoint: cygwin1.dll!sysconf (called from uptime.exe!0EP+0 ↵
↳ x735 (0x401735))
One-time INT3 breakpoint: cygwin1.dll!setlocale (called from uptime.exe!0EP ↵
↳ +0x7b2 (0x4017b2))
One-time INT3 breakpoint: cygwin1.dll!_open64 (called from uptime.exe!0EP+0 ↵
↳ x994 (0x401994))
One-time INT3 breakpoint: cygwin1.dll!_lseek64 (called from uptime.exe!0EP ↵
↳ +0x7ea (0x4017ea))
One-time INT3 breakpoint: cygwin1.dll!read (called from uptime.exe!0EP+0 ↵
↳ x809 (0x401809))
One-time INT3 breakpoint: cygwin1.dll!sscanf (called from uptime.exe!0EP+0 ↵
↳ x839 (0x401839))
One-time INT3 breakpoint: cygwin1.dll!uname (called from uptime.exe!0EP+0 ↵
↳ x139 (0x401139))
One-time INT3 breakpoint: cygwin1.dll!time (called from uptime.exe!0EP+0 ↵
↳ x22e (0x40122e))
One-time INT3 breakpoint: cygwin1.dll!localtime (called from uptime.exe!0EP ↵
↳ +0x236 (0x401236))
One-time INT3 breakpoint: cygwin1.dll!sprintf (called from uptime.exe!0EP+0 ↵
↳ x25a (0x40125a))
One-time INT3 breakpoint: cygwin1.dll!setutent (called from uptime.exe!0EP ↵
↳ +0x3b1 (0x4013b1))
One-time INT3 breakpoint: cygwin1.dll!getutent (called from uptime.exe!0EP ↵
↳ +0x3c5 (0x4013c5))
One-time INT3 breakpoint: cygwin1.dll!endutent (called from uptime.exe!0EP ↵
↳ +0x3e6 (0x4013e6))
One-time INT3 breakpoint: cygwin1.dll!puts (called from uptime.exe!0EP+0 ↵
↳ x4c3 (0x4014c3))
```

## 5.4 Chaînes

### 5.4.1 Chaînes de texte

#### C/C++

Les chaînes C normales sont terminées par un zéro (chaînes [ASCIIZ](#)).



La raison pour laquelle le format des chaînes C est ce qu'il est (terminé par zéro) est apparemment historique: Dans [Dennis M. Ritchie, *The Evolution of the Unix Time-sharing System*, (1979)] nous lisons:

A minor difference was that the unit of I/O was the word, not the byte, because the PDP-7 was a word-addressed machine. In practice this meant merely that all programs dealing with character streams ignored null characters, because null was used to pad a file to an even number of characters.

Une différence mineure était que l'unité d'E/S était le mot, pas l'octet, car le PDP-7 était une machine adressée par mot. En pratique, cela signifiait que tous les programmes ayant à faire avec des flux de caractères ignoraient le caractère nul, car nul était utilisé pour compléter un fichier ayant un nombre impair de caractères.

Dans Hiew ou FAR Manager ces chaînes ressemblent à ceci:

```
int main()
{
    printf ("Hello, world!\n");
};
```

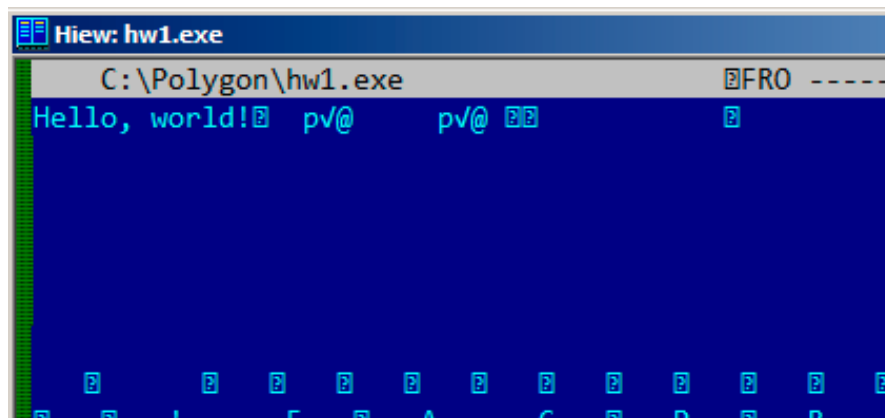

Fig. 5.1: Hiew

### Borland Delphi

Une chaîne en Pascal et en Delphi de Borland est précédée par sa longueur sur 8-bit ou 32-bit.

Par exemple:

#### Listing 5.1 : Delphi

```
CODE:00518AC8          dd 19h
CODE:00518ACC aLoading__Plea db 'Loading... , please wait.',0
```

...

```
CODE:00518AFC          dd 10h
CODE:00518B00 aPreparingRun__ db 'Preparing run...',0
```

## Unicode

Souvent, ce qui est appelé Unicode est la méthode pour encoder des chaînes où chaque caractère occupe 2 octets ou 16 bits. Ceci est une erreur de terminologie répandue. Unicode est un standard pour assigner un nombre à chaque caractère dans un des nombreux systèmes d'écriture dans le monde, mais ne décrit pas la méthode d'encodage.

Les méthodes d'encodage les plus répandues sont: UTF-8 (est répandue sur Internet et les systèmes \*NIX) et UTF-16LE (est utilisé dans Windows).

## UTF-8

UTF-8 est l'une des méthodes les plus efficace pour l'encodage des caractères. Tous les symboles Latin sont encodés comme en ASCII, et les symboles après la table ASCII sont encodés en utilisant quelques octets. 0 est encodé comme avant, donc toutes les fonctions C de chaîne standard fonctionnent avec des chaînes UTF-8 comme avec tout autre chaîne.

Voyons comment les symboles de divers langages sont encodés en UTF-8 et de quoi ils ont l'air en FAR, en utilisant la page de code 437<sup>7</sup> :

How much? 100€?

```
(English) I can eat glass and it doesn't hurt me.
(Greek) Μπορώ να φάω σπασμένα γυαλιά χωρίς να πάθω τίποτα.
(Hungarian) Meg tudom enni az üveget, nem lesz tőle bajom.
(Icelandic) Ég get etið gler án þess að meiða mig.
(Polish) Mogę jeść szkło i mi nie szkodzi.
(Russian) Я могу есть стекло, оно мне не вредит.
(Arabic): أنا قادر على أكل الزجاج و هذا لا يؤلمني .
(Hebrew): אני יכול לאכול זכוכית וזה לא מזיק לי .
(Chinese) 我能吞下玻璃而不伤身体。
(Japanese) 私はガラスを食べられます。それは私を傷つけません。
(Hindi) मैं काँच खा सकता हूँ और मुझे उससे कोई चोट नहीं पहुंचती.
```

<sup>7</sup>L'exemple et les traductions ont été pris d'ici: <http://www.columbia.edu/~fdc/utf8/>

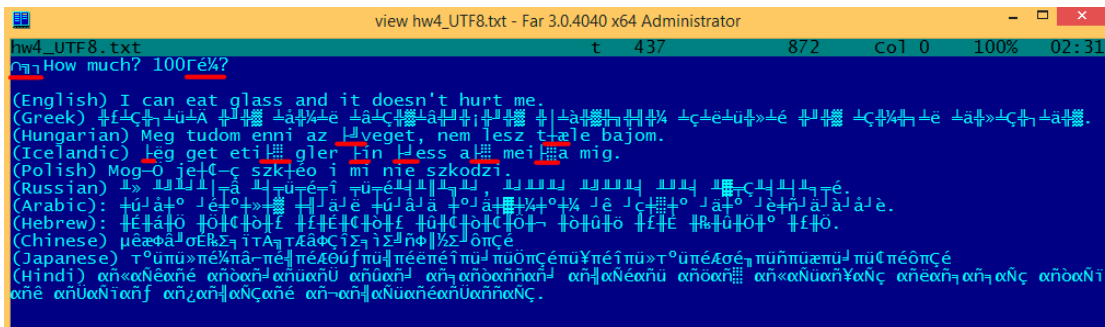

Fig. 5.2: FAR: UTF-8

Comme vous le voyez, la chaîne en anglais est la même qu’en ASCII.

Le hongrois utilise certains symboles Latin et des symboles avec des signes diacritiques.

Ces symboles sont encodés en utilisant plusieurs octets, qui sont soulignés en rouge. C’est le même principe avec l’islandais et le polonais.

Il y a aussi le symbole de l’«Euro» au début, qui est encodé avec 3 octets.

Les autres systèmes d’écritures n’ont de point commun avec Latin.

Au moins en russe, arabe hébreux et hindi, nous pouvons voir des octets récurrents, et ce n’est pas une surprise: tous les symboles d’un système d’écriture sont en général situés dans la même table Unicode, donc leur code débute par le même nombre.

Au début, avant la chaîne «How much?», nous voyons 3 octets, qui sont en fait le **BOM**<sup>8</sup>. Le **BOM** défini le système d’encodage à utiliser.

**UTF-16LE**

De nombreuses fonctions win32 de Windows ont le suffixes -A et -W. Le premier type de fonctions fonctionne avec les chaînes normales, l’autre, avec des chaîne UTF-16LE (*large*).

Dans le second cas, chaque symbole est en général stocké dans une valeur 16-bit de type *short*.

Les symboles Latin dans les chaînes UTF-16 dans Hiew ou FAR semblent être séparés avec un octet zéro:

```
int wmain()
{
    wprintf (L"Hello, world!\n");
};
```

<sup>8</sup>Byte Order Mark

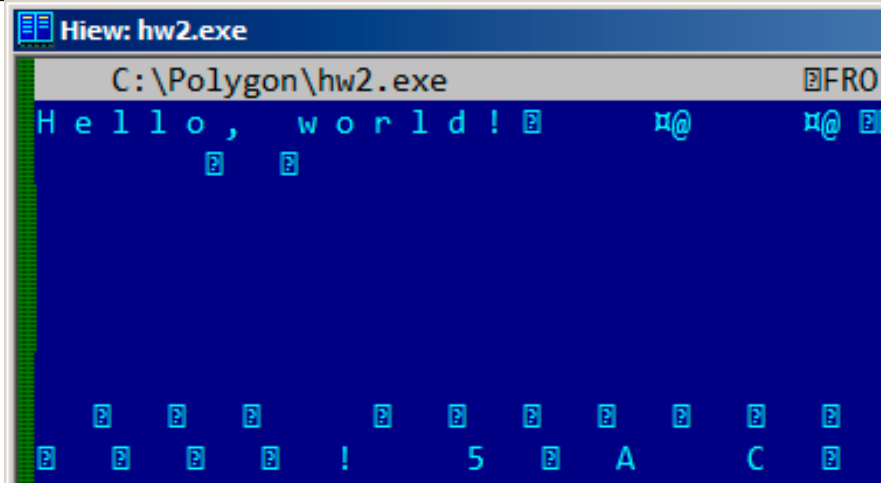

Fig. 5.3: Hiew

Nous voyons souvent ceci dans les fichiers système de [Windows NT](#) :

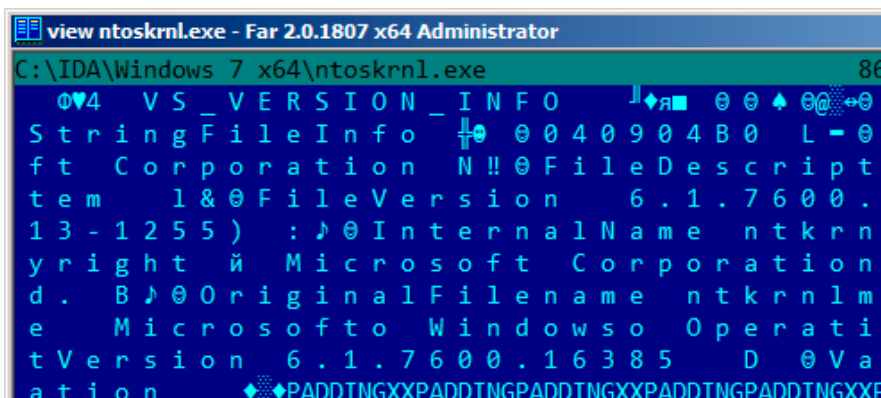

Fig. 5.4: Hiew

Les chaînes avec des caractères qui occupent exactement 2 octets sont appelées «Unicode» dans [IDA](#) :

```
.data:0040E000 aHelloWorld:
.data:0040E000          unicode 0, <Hello, world!>
.data:0040E000          dw 0Ah, 0
```

Voici comment une chaîne en russe est encodée en UTF-16LE:

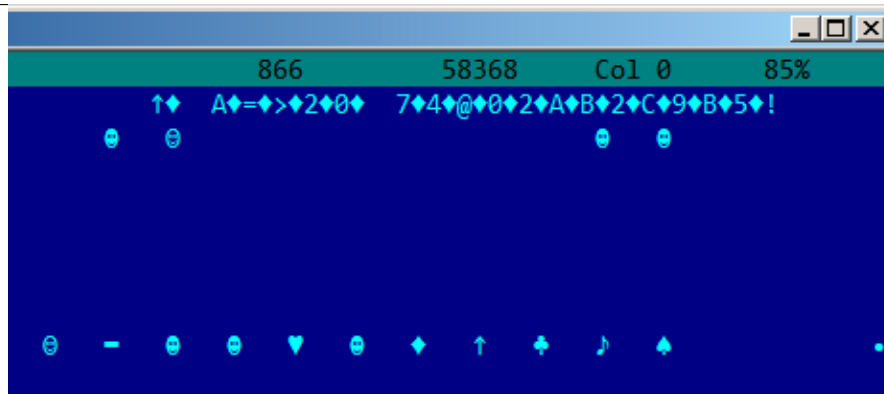

Fig. 5.5: Hiew: UTF-16LE

Ce que nous remarquons facilement, c'est que les symboles sont intercalés par le caractère diamant (qui a le code ASCII 4). En effet, les symboles cyrilliques sont situés dans le quatrième plan Unicode. Ainsi, tous les symboles cyrillique en UTF-16LE sont situés dans l'intervalle 0x400-0x4FF.

Retournons à l'exemple avec la chaîne écrite dans de multiple langages. Voici à quoi elle ressemble en UTF-16LE.

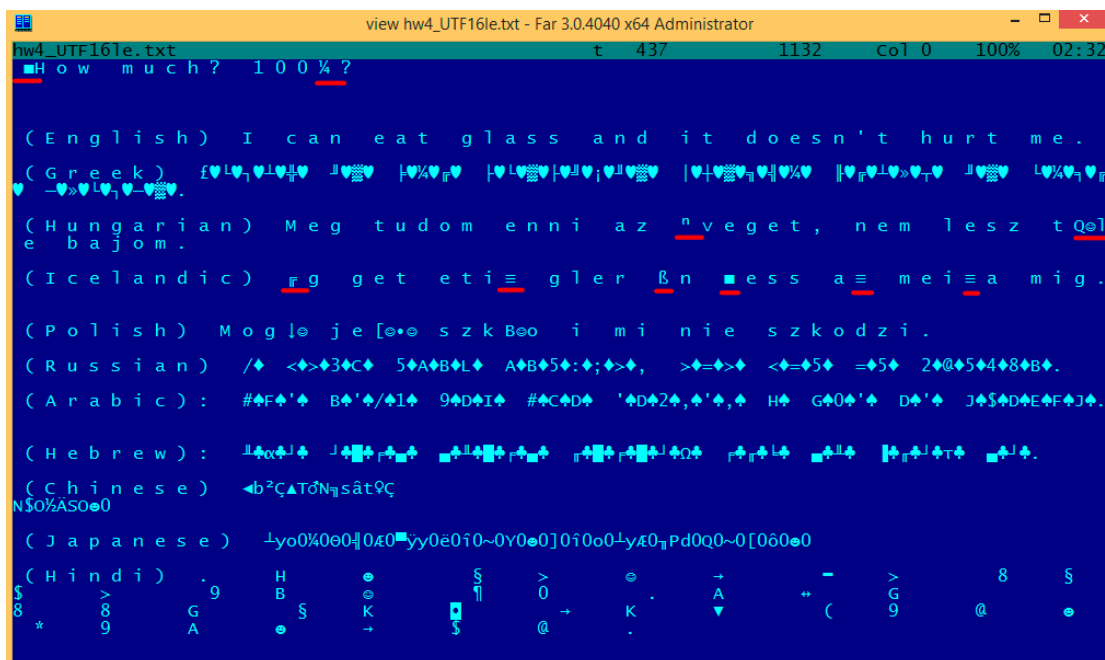

Fig. 5.6: FAR: UTF-16LE

Ici nous pouvons aussi voir le **BOM** au début. Tous les caractères Latin sont intercalés

avec un octet à zéro.

Certains caractères avec signe diacritique (hongrois et islandais) sont aussi soulignés en rouge.

## Base64

L'encodage base64 est très répandu dans les cas où vous devez transférer des données binaires sous forme de chaîne de texte.

Pour l'essentiel, cet algorithme encode 3 octets binaires en 4 caractères imprimables: toutes les 26 lettres Latin (à la fois minuscule et majuscule), chiffres, signe plus («+») et signe slash («/»), 64 caractères en tout.

Une particularité des chaînes base64 est qu'elles se terminent souvent (mais pas toujours) par 1 ou 2 symbole égal («=») pour l'alignement, par exemple:

```
AVjbbVSVfcUMu1xvjaMgjNtueRwBbxnyJw8dpGnLW8ZW8aKG3v4Y0icuQT+qEJAp9lA0uWs=
```

```
WVjbbVSVfcUMu1xvjaMgjNtueRwBbxnyJw8dpGnLW8ZW8aKG3v4Y0icuQT+qEJAp9lA0uQ==
```

Le signe égal («=») ne se rencontre jamais au milieu des chaînes encodées en base64.

maintenant, un exemple d'encodage manuel. Encodons les octets hexadécimaux 0x00, 0x11, 0x22, 0x33 en une chaîne base64:

```
$ echo -n "\x00\x11\x22\x33" | base64
ABEiMw==
```

Mettons ces 4 octets au forme binaire, puis regroupons les dans des groupes de 6-bit:

```
| 00 || 11 || 22 || 33 ||      ||      ||      |
00000000000100010010001000110011????????????????
| A  || B  || E  || i  || M  || w  || =  || =  |
```

Les trois premiers octets (0x00, 0x11, 0x22) peuvent être encodés dans 4 caractères base64 ("ABEi"), mais le dernier (0x33) — ne le peut pas, donc il est encodé en utilisant deux caractères ("Mw") et de symbole ("=") de padding est ajouté deux fois pour compléter le dernier groupe à 4 caractères. De ce fait, la longueur de toutes les chaînes en base64 correctes est toujours divisible par 4.

Base64 est souvent utilisé lorsque des données binaires doivent être stockées dans du XML. Les clefs PGP "Armored" (i.e., au format texte) et les signatures sont encodées en utilisant base64.

Certains essayent d'utiliser base64 pour masquer des chaînes: <http://blog.sec-consult.com/2016/01/deliberately-hidden-backdoor-account-in.html><sup>9</sup>.

<sup>9</sup><http://archive.is/nDCas>

Il existe des utilitaires pour rechercher des chaînes base64 dans des fichiers binaires arbitraires. L'un d'entre eux est `base64scanner`<sup>10</sup>.

Un autre système d'encodage qui était très répandu sur UseNet et FidoNet est l'Uuencoding. Les fichiers binaires sont toujours encodés au format Uuencode dans le magazine Phrack. Il offre à peu près la même fonctionnalité, mais il est différent de base64 dans le sens où le nom de fichier est aussi stocké dans l'entête.

À propos: base64 à un petit frère: base32, alphabet qui a 10 chiffres et 26 caractères Latin. Un usage répandu est les adresses onion<sup>11</sup>, comme:

<http://3g2upl4pq6kufc4m.onion/>. URL ne peut pas avoir de mélange de casse de caractères Latin, donc, c'est apparemment pourquoi les développeurs de Tor ont utilisé base32.

### 5.4.2 Trouver des chaînes dans un binaire

Actually, the best form of Unix documentation is frequently running the **strings** command over a program's object code. Using **strings**, you can get a complete list of the program's hard-coded file name, environment variables, undocumented options, obscure error messages, and so forth.

The Unix-Haters Handbook

En fait, la meilleure forme de documentation Unix est de lancer la commande **strings** sur le code objet d'un programme. En utilisant **strings**, vous obtenez une liste complète des noms de fichiers codés en dur dans le programme, les variables d'environnement, les options non documentées, les messages d'erreurs méconnus et ainsi de suite.

L'utilitaire standard UNIX *strings* est un moyen rapide et facile de voir les chaînes dans un fichier. Par exemple, voici quelques chaînes du fichier exécutable `sshd` d'OpenSSH 7.2:

```
...
0123
0123456789
0123456789abcdefABCDEF.:/
%02x
...
%.100s, line %lu: Bad permitopen specification <%.100s>
%.100s, line %lu: invalid criteria
%.100s, line %lu: invalid tun device
...
%.200s/.ssh/environment
...
2886173b9c9b6fdbdeda7a247cd636db38deaa.debug
$2a$06$r3.juUaHZDlIbQa02dS9FuYxL1W9M81R1Tc92PoSNmzvpEqLkLGrK
```

<sup>10</sup><https://github.com/DennisYurichev/base64scanner>

<sup>11</sup><https://trac.torproject.org/projects/tor/wiki/doc/HiddenServiceNames>

```

...
3des-cbc
...
Bind to port %s on %s.
Bind to port %s on %s failed: %.200s.
/bin/login
/bin/sh
/bin/sh /etc/ssh/sshr
...
D$4PQWR1
D$4PUj
D$4PV
D$4PVj
D$4PW
D$4PWj
D$4X
D$4XZj
D$4Y
...
diffie-hellman-group-exchange-sha1
diffie-hellman-group-exchange-sha256
digests
D$iPV
direct-streamlocal
direct-streamlocal@openssh.com
...
FFFFFFFFFFFFFFFFC90FDAA22168C234C4C6628B80DC1CD129024E088A6...
...

```

Il y a des options, des messages d'erreur, des chemins de fichier, des modules et des fonctions importés dynamiquement, ainsi que d'autres chaînes étranges (clefs?). Il y a aussi du bruit illisible—le code x86 à parfois des fragments constitués de caractères ASCII imprimables, jusqu'à 8 caractères.

Bien sûr, OpenSSH est un programme open-source. Mais regarder les chaînes lisibles dans un binaire inconnu est souvent une première étape d'analyse.

*grep* peut aussi être utilisé.

Hiew a la même capacité (Alt-F6), ainsi que ProcessMonitor de Sysinternals.

### 5.4.3 Messages d'erreur/de débogage

Les messages de débogage sont très utiles s'il sont présents. Dans un certain sens, les messages de débogage rapportent ce qui est en train de se passer dans le programme. Souvent, ce sont des fonctions `printf()`-like, qui écrivent des fichiers de log, ou parfois elles n'écrivent rien du tout mais les appels sont toujours présents puisque le build n'est pas un de débogage mais de *release*.

Si des variables locales ou globales sont affichées dans les messages, ça peut être aussi utile, puisqu'il est possible d'obtenir au moins le nom de la variable. Par exemple, une telle fonction dans Oracle RDBMS est `ksdwrt()`.



Des chaînes de texte significatives sont souvent utiles. Le dés-assembleur [IDA](#) peut montrer depuis quelles fonctions et depuis quel endroit cette chaîne particulière est utilisée. Des cas drôles arrivent parfois<sup>12</sup>.

Le message d'erreur peut aussi nous aider. Dans Oracle RDBMS, les erreurs sont rapportées en utilisant un groupe de fonctions.

Vous pouvez en lire plus ici: [blog.yurichev.com](http://blog.yurichev.com).

Il est possible de trouver rapidement quelle fonction signale une erreur et dans quelles conditions.

À propos, ceci est souvent la raison pour laquelle les systèmes de protection contre la copie utilisent des messages d'erreur inintelligibles ou juste des numéros d'erreur. Personne n'est content lorsque le copieur de logiciel comprend comment fonctionne la protection contre la copie seulement en lisant les messages d'erreur.

Un exemple de messages d'erreur chiffrés se trouve ici: [8.8.2 on page 1091](#).

#### 5.4.4 Chaînes magiques suspectes

Certaines chaînes magique sont d'habitude utilisées dans les porte dérobées semblent vraiment suspectes.

Par exemple, il y avait une porte dérobée dans le routeur personnel TP-Link WR740<sup>13</sup>. La porte dérobée était activée en utilisant l'URL suivante:

[http://192.168.0.1/userRpmNatDebugRpm26525557/start\\_art.html](http://192.168.0.1/userRpmNatDebugRpm26525557/start_art.html).

En effet, la chaîne «userRpmNatDebugRpm26525557» est présente dans le firmware.

Cette chaîne n'était pas googlable jusqu'à la large révélation d'information concernant la porte dérobée.

Vous ne trouverez ceci dans aucun [RFC](#)<sup>14</sup>.

Vous ne trouverez pas d'algorithme informatique qui utilise une séquence d'octets aussi étrange.

Et elle ne ressemble pas à une erreur ou un message de débogage.

Donc, c'est une bonne idée d'inspecter l'utilisation de ce genre de chaînes bizarres.

Parfois, de telles chaînes sont encodées en utilisant base64.

Donc, c'est une bonne idée de toutes les décoder et de les inspecter visuellement, même un coup d'œil doit suffire.

Plus précisément, cette méthode de cacher des accès non documentés est appelée «sécurité par l'obscurité».

---

<sup>12</sup>[blog.yurichev.com](http://blog.yurichev.com)

<sup>13</sup><http://sekurak.pl/tp-link-httpftp-backdoor/>

<sup>14</sup>Request for Comments

## 5.5 Appels à assert()

Parfois, la présence de la macro `assert()` est aussi utile: En général, cette macro laisse le nom du fichier source, le numéro de ligne et une condition dans le code.

L'information la plus utile est contenue dans la condition d'`assert`, nous pouvons en déduire les noms de variables ou les noms de champ de la structure. Les autres informations utiles sont les noms de fichier—nous pouvons essayer d'en déduire le type de code dont il s'agit ici. Il est aussi possible de reconnaître les bibliothèques open-source connues d'après les noms de fichier.

Listing 5.2 : Exemple d'appels à `assert()` informatifs

```
.text:107D4B29 mov dx, [ecx+42h]
.text:107D4B2D cmp edx, 1
.text:107D4B30 jz short loc_107D4B4A
.text:107D4B32 push 1ECh
.text:107D4B37 push offset aWrite_c ; "write.c"
.text:107D4B3C push offset aTdTd_planarcon ;
        "td->td_planarconfig == PLANARCONFIG_CON"...
.text:107D4B41 call ds:_assert

...

.text:107D52CA mov edx, [ebp-4]
.text:107D52CD and edx, 3
.text:107D52D0 test edx, edx
.text:107D52D2 jz short loc_107D52E9
.text:107D52D4 push 58h
.text:107D52D6 push offset aDumpmode_c ; "dumpmode.c"
.text:107D52DB push offset aN30 ; "(n & 3) == 0"
.text:107D52E0 call ds:_assert

...

.text:107D6759 mov cx, [eax+6]
.text:107D675D cmp ecx, 0Ch
.text:107D6760 jle short loc_107D677A
.text:107D6762 push 2D8h
.text:107D6767 push offset aLzw_c ; "lzw.c"
.text:107D676C push offset aSpLzw_nbitsBit ; "sp->lzw_nbits <= BITS_MAX"
.text:107D6771 call ds:_assert
```

Il est recommandé de «googler» à la fois les conditions et les noms de fichier, qui peuvent nous conduire à une bibliothèque open-source. Par exemple, si nous «googlons» «`sp->lzw_nbits <= BITS_MAX`», cela va comme prévu nous donner du code open-source relatif à la compression LZW.

## 5.6 Constantes

Les humains, programmeurs inclus, utilisent souvent des nombres ronds, comme 10, 100, 1000, dans la vie courante comme dans le code.

Le rétro ingénieur pratiquant connaît en général bien leur représentation décimale: 10=0xA, 100=0x64, 1000=0x3E8, 10000=0x2710.

Les constantes 0xAAAAAAAA (0b10101010101010101010101010101010) et 0x55555555 (0b01010101010101010101010101010101) sont aussi répandues—elles sont composées d’alternance de bits.

Cela peut aider à distinguer un signal d’un signal dans lequel tous les bits sont à 1 (0b1111 ...) ou à 0 (0b0000 ...). Par exemple, la constante 0x55AA est utilisée au moins dans le secteur de boot, [MBR<sup>15</sup>](#), et dans la [ROM](#) de cartes d’extention de compatible IBM.

Certains algorithmes, particulièrement ceux de chiffrement, utilisent des constantes distinctes, qui sont faciles à trouver dans le code en utilisant [IDA](#).

Par exemple, l’algorithme MD5 initialise ses propres variables internes comme ceci:

```
var int h0 := 0x67452301
var int h1 := 0xEFCDAB89
var int h2 := 0x98BADCFE
var int h3 := 0x10325476
```

Si vous trouvez ces quatre constantes utilisées à la suite dans du code, il est très probable que cette fonction soit relatives à MD5.

Un autre exemple sont les algorithmes CRC16/CRC32, ces algorithmes de calcul utilisent souvent des tables pré-calculées comme celle-ci:

Listing 5.3 : linux/lib/crc16.c

```
/** CRC table for the CRC-16. The poly is 0x8005 (x^16 + x^15 + x^2 + 1) */
u16 const crc16_table[256] = {
    0x0000, 0xC0C1, 0xC181, 0x0140, 0xC301, 0x03C0, 0x0280, 0xC241,
    0xC601, 0x06C0, 0x0780, 0xC741, 0x0500, 0xC5C1, 0xC481, 0x0440,
    0xCC01, 0x0CC0, 0x0D80, 0xCD41, 0x0F00, 0xCFC1, 0xCE81, 0x0E40,
    ...
}
```

Voir aussi la table pré-calculée pour CRC32: [3.8 on page 615](#).

Dans les algorithmes CRC sans table, des polynômes bien connus sont utilisés, par exemple 0xEDB88320 pour CRC32.

### 5.6.1 Nombres magiques

De nombreux formats de fichier définissent un entête standard où un *nombre(s) magique* est utilisé, unique ou même plusieurs.

Par exemple, tous les exécutables Win32 et MS-DOS débutent par ces deux caractères «MZ»<sup>16</sup>.

Au début d’un fichier MIDI, la signature «MThd» doit être présente. Si nous avons un programme qui utilise des fichiers MIDI pour quelque chose, il est très probable qu’il doit vérifier la validité du fichier en testant au moins les 4 premiers octets.

<sup>15</sup>Master Boot Record

<sup>16</sup>[Wikipédia](#)

Ça peut être fait comme ceci: (*buf* pointe sur le début du fichier chargé en mémoire)

```
cmp [buf], 0x6468544D ; "MThd"
jnz _error_not_a_MIDI_file
```

...ou en appelant une fonction pour comparer des blocs de mémoire comme `memcmp()` ou tout autre code équivalent jusqu'à une instruction `CMPSB` (.1.6 on page 1338).

Lorsque vous trouvez un tel point, vous pouvez déjà dire que le chargement du fichier MIDI commence, ainsi, vous pouvez voir l'endroit où se trouve le buffer avec le contenu du fichier MIDI, ce qui est utilisé dans le buffer et comment.

## Dates

Souvent, on peut rencontrer des nombres comme `0x19870116`, qui ressemble clairement à une date (année 1987, 1er mois (janvier), 16ème jour). Ça peut être la date de naissance de quelqu'un (un programmeur, une de ses relations, un enfant), ou une autre date importante. La date peut aussi être écrite dans l'ordre inverse, comme `0x16011987`. Les dates au format américain sont aussi courante, comme `0x01161987`.

Un exemple célèbre est `0x19540119` (nombre magique utilisé dans la structure du super-bloc UFS2), qui est la date de naissance de Marshall Kirk McKusick, éminent contributeur FreeBSD.

Stuxnet utilise le nombre "19790509" (pas comme un nombre 32-bit, mais comme une chaîne, toutefois), et ça a conduit à spéculer que le malware était relié à Israël<sup>17</sup>.

Aussi, des nombres comme ceux-ci sont très répandus dans dans le chiffrement niveau amateur, par exemple, extrait de la *fonction secrète* des entrailles du dongle HASP3<sup>18</sup> :

```
void xor_pwd(void)
{
    int i;

    pwd ^= 0x09071966;
    for(i=0; i<8; i++)
    {
        a1_buf[i] = pwd & 7; pwd = pwd >> 3;
    }
};

void emulate_func2(unsigned short seed)
{
    int i, j;
    for(i=0; i<8; i++)
    {
        ch[i] = 0;

        for(j=0; j<8; j++)
```

<sup>17</sup>C'est la date d'exécution de Habib Elghanian, juif persan.

<sup>18</sup><https://web.archive.org/web/20160311231616/http://www.woodmann.com/fravia/bayu3.htm>

```

        {
            seed *= 0x1989;
            seed += 5;
            ch[i] |= (tab[(seed>>9)&0x3f]) << (7-j);
        }
    }
}

```

## DHCP

Ceci s'applique aussi aux protocoles réseaux. Par exemple, les paquets réseau du protocole DHCP contiennent un soi-disant *nombre magique* : 0x63538263. Tout code qui génère des paquets DHCP doit contenir quelque part cette constante à insérer dans les paquets. Si nous la trouvons dans du code, nous pouvons trouver ce qui s'y passe, et pas seulement ça. Tout programme qui peut recevoir des paquets DHCP doit vérifier le *cookie magique*, et le comparer à cette constante.

Par exemple, prenons le fichier dhcpcore.dll de Windows 7 x64 et cherchons cette constante. Et nous la trouvons, deux fois: Il semble que la constante soit utilisée dans deux fonctions avec des noms parlants DhcpExtractOptionsForValidation() et DhcpExtractFullOptions() :

Listing 5.4 : dhcpcore.dll (Windows 7 x64)

```

.rdata:000007FF6483CBE8 dword_7FF6483CBE8 dd 63538263h ; DATA XREF:
DhcpExtractOptionsForValidation+79
.rdata:000007FF6483CBEC dword_7FF6483CBEC dd 63538263h ; DATA XREF:
DhcpExtractFullOptions+97

```

Et ici sont les endroits où ces constantes sont accédées:

Listing 5.5 : dhcpcore.dll (Windows 7 x64)

```

.text:000007FF6480875F mov     eax, [rsi]
.text:000007FF64808761 cmp     eax, cs:dword_7FF6483CBE8
.text:000007FF64808767 jnz     loc_7FF64817179

```

Et:

Listing 5.6 : dhcpcore.dll (Windows 7 x64)

```

.text:000007FF648082C7 mov     eax, [r12]
.text:000007FF648082CB cmp     eax, cs:dword_7FF6483CBEC
.text:000007FF648082D1 jnz     loc_7FF648173AF

```

### 5.6.2 Constantes spécifiques

Parfois, il y a une constante spécifique pour un certain type de code. Par exemple, je me suis plongé une fois dans du code, où le nombre 12 était rencontré anormalement souvent. La taille de nombreux tableaux était 12 ou un multiple de 12 (24, etc.). Il s'est avéré que ce code prenait des fichiers audio de 12 canaux en entrée et les traitait.

Et vice versa: par exemple, si un programme fonctionne avec des champs de texte qui ont une longueur de 120 octets, il doit y avoir une constante 120 ou 119 quelque part dans le code. Si UTF-16 est utilisé, alors  $2 \cdot 120$ . Si le code fonctionne avec des paquets réseau de taille fixe, c'est une bonne idée de chercher cette constante dans le code.

C'est aussi vrai pour le chiffrement amateur (clefs de licence, etc.). Si le bloc chiffré a une taille de  $n$  octets, vous pouvez essayer de trouver des occurrences de ce nombre à travers le code. Aussi, si vous voyez un morceau de code qui est répété  $n$  fois dans une boucle durant l'exécution, ceci peut être une routine de chiffrement/déchiffrement.

### 5.6.3 Chercher des constantes

C'est facile dans [IDA](#) : Alt-B or Alt-I. Et pour chercher une constante dans un grand nombre de fichiers, ou pour chercher dans des fichiers non exécutables, il y a un petit utilitaire appelé *binary grep*<sup>19</sup>.

## 5.7 Trouver les bonnes instructions

Si le programme utilise des instructions FPU et qu'il n'y en a que quelques une dans le code, on peut essayer de les vérifier chacune manuellement avec un débogueur.

Par exemple, nous pouvons être intéressés de comprendre comment Microsoft Excel calcule la formule entrée par l'utilisateur. Par exemple, l'opération de division.

Si nous chargeons excel.exe (d'Office 2010) version 14.0.4756.1000 dans [IDA](#), faisons un listing complet et cherchons chaque instruction FDIV (sauf celle qui utilisent une constante comme second opérande—évidemment, elles ne nous intéressent pas) :

```
cat EXCEL.lst | grep fdiv | grep -v dbl_ > EXCEL.fdiv
```

...nous voyons alors qu'il y en a 144.

Nous pouvons entrer une chaîne comme  $= (1/3)$  dans Excel et vérifier chaque instruction.

En vérifiant chaque instruction dans un débogueur ou [tracer](#) (on peut vérifier 4 instructions à la fois), nous avons de la chance et l'instruction que nous cherchons n'est que la 14ème:

```
.text:3011E919 DC 33          fdiv    qword ptr [ebx]
```

```
PID=13944|TID=28744|(0) 0x2f64e919 (Excel.exe!BASE+0x11e919)
EAX=0x02088006 EBX=0x02088018 ECX=0x00000001 EDX=0x00000001
ESI=0x02088000 EDI=0x00544804 EBP=0x0274FA3C ESP=0x0274F9F8
EIP=0x2F64E919
FLAGS=PF IF
FPU ControlWord=IC RC=NEAR PC=64bits PM UM OM ZM DM IM
```

<sup>19</sup>[GitHub](#)

```
FPU StatusWord=
FPU ST(0): 1.000000
```

ST(0) contient le premier argument (1) et le second est dans [EBX].

L'instruction après FDIV (FSTP) écrit le résultat en mémoire:

```
.text:3011E91B DD 1E          fstp    qword ptr [esi]
```

Si nous mettons un point d'arrêt dessus, nous voyons le résultat:

```
PID=32852|TID=36488|(0) 0x2f40e91b (Excel.exe!BASE+0x11e91b)
EAX=0x00598006 EBX=0x00598018 ECX=0x00000001 EDX=0x00000001
ESI=0x00598000 EDI=0x00294804 EBP=0x026CF93C ESP=0x026CF8F8
EIP=0x2F40E91B
FLAGS=PF IF
FPU ControlWord=IC RC=NEAR PC=64bits PM UM OM ZM DM IM
FPU StatusWord=C1 P
FPU ST(0): 0.333333
```

Pour blaguer, nous pouvons modifier le résultat au vol:

```
tracer -l:excel.exe bpx=excel.exe!BASE+0x11E91B,set(st0,666)
```

```
PID=36540|TID=24056|(0) 0x2f40e91b (Excel.exe!BASE+0x11e91b)
EAX=0x00680006 EBX=0x00680018 ECX=0x00000001 EDX=0x00000001
ESI=0x00680000 EDI=0x00395404 EBP=0x0290FD9C ESP=0x0290FD58
EIP=0x2F40E91B
FLAGS=PF IF
FPU ControlWord=IC RC=NEAR PC=64bits PM UM OM ZM DM IM
FPU StatusWord=C1 P
FPU ST(0): 0.333333
Set ST0 register to 666.000000
```

Excel affiche 666 dans la cellule, achevant de nous convaincre que nous avons trouvé le bon endroit.

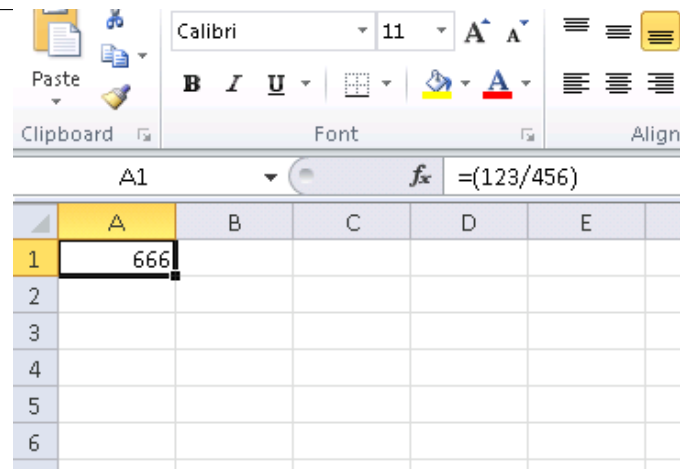

Fig. 5.7: La blague a fonctionné

Si nous essayons la même version d'Excel, mais en x64, nous allons y trouver seulement 12 instructions FDIV, et celle que nous cherchons est la troisième.

```
tracer.exe -l:excel.exe bpx=excel.exe!BASE+0x1B7FCC,set(st0,666)
```

Il semble que le compilateur a remplacé beaucoup d'opérations de division de types *float* et *double*, par des instructions SSE comme DIVSD (DIVSD est présent 268 fois en tout).

## 5.8 Patterns de code suspect

### 5.8.1 instructions XOR

Des instructions comme XOR op, op (par exemple, XOR EAX, EAX) sont utilisées en général pour mettre la valeur d'un registre à zéro, mais si les opérandes sont différentes, l'opération «ou exclusif» est exécutée.

Cette opération est rare en programmation courante, mais répandu en cryptographie, y compris amateur. C'est particulièrement suspect si le second opérande est un grand nombre.

Ceci peut indiquer du chiffrement/déchiffrement, du calcul de somme de contrôle, etc.

Une exception à cette observation, qu'il est utile de noter, est le «canari» ([1.26.3 on page 358](#)). Sa génération et sa vérification sont souvent effectuées en utilisant des instructions XOR.



Ce script awk peut être utilisé pour traiter les fichiers listing (.lst) d'IDA :

```
gawk -e '$2=="xor" { tmp=substr($3, 0, length($3)-1); if (tmp!=$4) if ($4!="↵
↳ esp") if ($4!="ebp") { print $1, $2, tmp, ",", $4 } }' filename.lst
```

Il est aussi utile de noter que ce type de script peut aussi rapporter du code mal désassemblé ([5.11.1 on page 944](#)).

## 5.8.2 Code assembleur écrit à la main

Les compilateurs modernes ne génèrent pas les instructions LOOP et RCL. D'un autre côté, ces instructions sont très connues des codeurs qui aiment écrire directement en langage d'assemblage. Si vous les rencontrez, on peut dire qu'il est très probable que ce morceau de code ait été écrit à la main. De telles instructions sont marquées avec un (M) dans la liste des instructions de cet appendice: [.1.6 on page 1330](#).

De même, les prologue/épilogue de fonction sont rares dans de l'assembleur écrit à la main.

Il n'y a généralement pas de système fixé pour le passage des arguments aux fonctions dans du code écrit à la main.

Exemple du noyau de Windows 2003 (ntoskrnl.exe file) :

```
MultiplyTest proc near                ; CODE XREF: Get386Stepping
xor          cx, cx
loc_620555:                             ; CODE XREF: MultiplyTest+E
push        cx
call        Multiply
pop         cx
jb          short locret_620563
loop       loc_620555
clc
locret_620563:                         ; CODE XREF: MultiplyTest+C
retn
MultiplyTest endp

Multiply     proc near                ; CODE XREF: MultiplyTest+5
mov         ecx, 81h
mov         eax, 417A000h
mul         ecx
cmp         edx, 2
stc
jnz        short locret_62057F
cmp         eax, 0FE7A000h
stc
jnz        short locret_62057F
clc
locret_62057F:                         ; CODE XREF: Multiply+10
; Multiply+18
retn
Multiply     endp
```

En effet, si nous regardons dans le code source de [WRK<sup>20</sup>](#) v1.2, ce code peut être trouvé facilement dans le fichier `WRK-v1.2\base\ntos\ke\i386\cpu.asm`.

D'après l'instruction RCL que j'ai pu trouver dans le fichier `ntoskrnl.exe` de Windows 2003 x86 (compilé avec MS Visual C compiler). Elle apparaît seulement une fois ici, dans la fonction `RtlExtendedLargeIntegerDivide()` et ça pourrait être un cas de code assembleur en ligne.

## 5.9 Utilisation de nombres magiques lors du tracing

Souvent, notre but principal est de comprendre comment le programme utilise une valeur qui a été soit lue d'un fichier ou reçue par le réseau. Le tracing manuel d'une valeur est souvent une tâche laborieuse. Une des techniques les plus simple pour ceci (bien que non sûre à 100%) est d'utiliser votre propre *nombre magique*.

Ceci ressemble à la tomodensitométrie aux rayons X: un agent de radio-contraste est injecté dans le sang du patient, qui est utilisé pour augmenter la visibilité de la structure interne du patient aux rayons X. C'est bien connu comment le sang circule dans les reins d'humains en bonne santé et si l'agent est dans le sang, il peut être vu facilement en tomographie comment le sang circule et si il y a des calculs ou des tumeurs.

Nous pouvons prendre un nombre 32-bit comme `0x0badf00d`, ou la date de naissance de quelqu'un comme `0x11101979` et écrire ce nombre de 4 octets quelque part dans un fichier utilisé par le programme que nous investiguons.

Puis, en suivant ce programme avec [tracer](#) en mode *code coverage*, avec l'aide de *grep* ou simplement en cherchant dans le fichier texte (résultant de l'investigation), nous pouvons facilement voir où la valeur a été utilisée et comment.

Exemple de résultats de [tracer](#) *grepable* en mode *cc* :

0x150bf66 (_kziaia+0x14), e=	1 [MOV EBX, [EBP+8]] [EBP+8]=0xf59c934
0x150bf69 (_kziaia+0x17), e=	1 [MOV EDX, [69AEB08h]] [69AEB08h]=0
0x150bf6f (_kziaia+0x1d), e=	1 [FS: MOV EAX, [2Ch]]
0x150bf75 (_kziaia+0x23), e=	1 [MOV ECX, [EAX+EDX*4]] [EAX+EDX*4]=0x
↳ xf1ac360	
0x150bf78 (_kziaia+0x26), e=	1 [MOV [EBP-4], ECX] ECX=0xf1ac360

Cela peut aussi être utilisé pour des paquets réseau. Il est important que le *nombre magique* soit unique et ne soit pas présent dans le code du programme.

À part [tracer](#), DosBox (émulateur MS-DOS) en mode *heavydebug* est capable d'écrire de l'information à propos de l'état de tous les registres pour chaque instruction du programme exécutée dans un fichier texte<sup>21</sup>, donc cette technique peut être utile également pour des programmes DOS.

<sup>20</sup>Windows Research Kernel

<sup>21</sup>Voir aussi mon article de blog sur cette fonctionnalité de DosBox: [blog.yurichev.com](http://blog.yurichev.com)

## 5.10 Boucles

À chaque fois que votre programme travaille avec des sortes de fichier, ou un buffer d'une certaine taille, il doit s'agir d'un sorte de boucle de déchiffrement/traitement à l'intérieur du code.

Ceci est un exemple réel de sortie de l'outil [tracer](#). Il y avait un code qui chargeait une sorte de fichier chiffré de 258 octets. Je l'ai lancé dans l'intention d'obtenir le nombre d'exécution de chaque instruction (l'outil [DBI](#) irait beaucoup mieux de nos jours). Et j'ai rapidement trouvé un morceau de code qui était exécuté 259/258 fois:

```

...
0x45a6b5 e= 1 [FS: MOV [0], EAX] EAX=0x218fb08
0x45a6bb e= 1 [MOV [EBP-254h], ECX] ECX=0x218fbd8
0x45a6c1 e= 1 [MOV EAX, [EBP-254h]] [EBP-254h]=0x218fbd8
0x45a6c7 e= 1 [CMP [EAX+14h], 0] [EAX+14h]=0x102
0x45a6cb e= 1 [JZ 45A9F2h] ZF=false
0x45a6d1 e= 1 [MOV [EBP-0Dh], 1]
0x45a6d5 e= 1 [XOR ECX, ECX] ECX=0x218fbd8
0x45a6d7 e= 1 [MOV [EBP-14h], CX] CX=0
0x45a6db e= 1 [MOV [EBP-18h], 0]
0x45a6e2 e= 1 [JMP 45A6EDh]
0x45a6e4 e= 258 [MOV EDX, [EBP-18h]] [EBP-18h]=0..5 (248 items skipped) 0x
↳ xfd..0x101
0x45a6e7 e= 258 [ADD EDX, 1] EDX=0..5 (248 items skipped) 0xfd..0x101
0x45a6ea e= 258 [MOV [EBP-18h], EDX] EDX=1..6 (248 items skipped) 0xfe..0x
↳ x102
0x45a6ed e= 259 [MOV EAX, [EBP-254h]] [EBP-254h]=0x218fbd8
0x45a6f3 e= 259 [MOV ECX, [EBP-18h]] [EBP-18h]=0..5 (249 items skipped) 0x
↳ xfe..0x102
0x45a6f6 e= 259 [CMP ECX, [EAX+14h]] ECX=0..5 (249 items skipped) 0xfe..0x
↳ x102 [EAX+14h]=0x102
0x45a6f9 e= 259 [JNB 45A727h] CF=false,true
0x45a6fb e= 258 [MOV EDX, [EBP-254h]] [EBP-254h]=0x218fbd8
0x45a701 e= 258 [MOV EAX, [EDX+10h]] [EDX+10h]=0x21ee4c8
0x45a704 e= 258 [MOV ECX, [EBP-18h]] [EBP-18h]=0..5 (248 items skipped) 0x
↳ xfd..0x101
0x45a707 e= 258 [ADD ECX, 1] ECX=0..5 (248 items skipped) 0xfd..0x101
0x45a70a e= 258 [IMUL ECX, ECX, 1Fh] ECX=1..6 (248 items skipped) 0xfe..0x
↳ x102
0x45a70d e= 258 [MOV EDX, [EBP-18h]] [EBP-18h]=0..5 (248 items skipped) 0x
↳ xfd..0x101
0x45a710 e= 258 [MOVZX EAX, [EAX+EDX]] [EAX+EDX]=1..6 (156 items skipped) 0x
↳ xf3, 0xf8, 0xf9, 0xfc, 0xfd
0x45a714 e= 258 [XOR EAX, ECX] EAX=1..6 (156 items skipped) 0xf3, 0xf8, 0x
↳ xf9, 0xfc, 0xfd ECX=0x1f, 0x3e, 0x5d, 0x7c, 0x9b (248 items skipped) x
↳ 0x1ec2, 0x1ee1, 0x1f00, 0x1f1f, 0x1f3e
0x45a716 e= 258 [MOV ECX, [EBP-254h]] [EBP-254h]=0x218fbd8
0x45a71c e= 258 [MOV EDX, [ECX+10h]] [ECX+10h]=0x21ee4c8
0x45a71f e= 258 [MOV ECX, [EBP-18h]] [EBP-18h]=0..5 (248 items skipped) 0x
↳ xfd..0x101
0x45a722 e= 258 [MOV [EDX+ECX], AL] AL=0..5 (77 items skipped) 0xe2, 0xee, x

```

```
↳ 0xef, 0xf7, 0xfc
0x45a725 e= 258 [JMP 45A6E4h]
0x45a727 e= 1 [PUSH 5]
0x45a729 e= 1 [MOV ECX, [EBP-254h]] [EBP-254h]=0x218fbd8
0x45a72f e= 1 [CALL 45B500h]
0x45a734 e= 1 [MOV ECX, EAX] EAX=0x218fbd8
0x45a736 e= 1 [CALL 45B710h]
0x45a73b e= 1 [CMP EAX, 5] EAX=5
...

```

Il s'avère qu'il s'agit de la boucle de déchiffrement.

### 5.10.1 Quelques schémas de fichier binaire

Tous les exemples ici ont été préparé sur Windows, avec la page de code 437 activé dans la console. L'intérieur des fichiers binaires peut avoir l'air différent avec une autre page de code.

## Tableaux

Parfois, nous pouvons clairement localiser visuellement un tableau de valeurs 16/32/64-bit, dans un éditeur hexadécimal.

Voici un exemple de tableau de valeurs 16-bit. Nous voyons que le premier octet d'une paire est 7 ou 8, et que le second semble aléatoire:

```

E:\...\3affacde09fe21c28f1543db51145b.dat h 1252 2175000 Col 0 23% 21:25
000007CA70: EF 07 C6 07 D6 07 26 08 0C 08 CE 07 24 07 60 07 i.Æ.Ö.&Qİ.Ş.˘.
000007CA80: CC 07 AA 07 A2 07 AC 07 E9 07 BF 07 D6 07 2C 08 İ.a.φ.-.é.ı.Ö.,Q
000007CA90: 09 08 CA 07 31 07 5E 07 BC 07 9A 07 93 07 9E 07 oË.1.^.%.$."ž.
000007CAA0: E6 07 BD 07 D8 07 2F 08 06 08 CB 07 3E 07 5E 07 æ.½.Ø./QË.>.^.
000007CAB0: B3 07 91 07 8B 07 97 07 E1 07 BB 07 DB 07 32 08 ³.‘.<.-.á.».Û.2Q
000007CAC0: 03 08 CB 07 4C 07 61 07 AA 07 89 07 84 07 91 07 ♥Ë.L.a.a.ä.‰.,,.’.
000007CAD0: E0 07 BB 07 DC 07 33 08 01 08 CC 07 57 07 64 07 à.».Û.3QË.İ.W.d.
000007CAE0: A4 07 84 07 81 07 90 07 DE 07 BB 07 DE 07 34 08 H.,.Q.Q.b.»»p.4Q
000007CAF0: FF 07 CD 07 65 07 69 07 A0 07 81 07 7F 07 90 07 ÿ.İ.e.i. Q.Q.Q.
000007CB00: DE 07 BC 07 DF 07 33 08 FF 07 CE 07 70 07 6F 07 b.½.β.3Ë.İ.p.o.
000007CB10: 9F 07 82 07 81 07 93 07 DD 07 BC 07 E0 07 34 08 Ÿ.,.Q."“.”.Y.½.à.4Q
000007CB20: FE 07 CE 07 7E 07 78 07 9F 07 84 07 84 07 96 07 b.İ.~.x.Ÿ.,,.,.-.
000007CB30: DE 07 BD 07 DF 07 32 08 FF 07 CE 07 87 07 7F 07 b.½.β.2Ë.İ.†.Q.
000007CB40: A1 07 87 07 88 07 9B 07 E2 07 BF 07 DE 07 2F 08 j.†.˘.~.>.â.ı.p./Q
000007CB50: 02 08 CF 07 93 07 89 07 A4 07 8C 07 8D 07 9F 07 QË.İ.“.‰.H.(Q.Q.Ÿ.
000007CB60: E4 07 C0 07 DD 07 2D 08 03 08 CF 07 9C 07 92 07 ä.À.Ÿ.-QË.İ.e.’.
000007CB70: A9 07 90 07 91 07 A3 07 E6 07 C3 07 DD 07 2B 08 Q.Q.’.f.æ.Ä.Ÿ.+Q
000007CB80: 04 08 D0 07 A7 07 9C 07 AE 07 96 07 96 07 A7 07 QË.D.Ş.œ.®.-.-.Ş.
000007CB90: E8 07 C7 07 DF 07 29 08 04 08 D3 07 B1 07 A7 07 è.Ç.β.)QË.Ö.±.Ş.
000007CBA0: B4 07 9B 07 9B 07 AB 07 E8 07 CA 07 E1 07 27 08 ˘.>.>»«è.È.á.’Q
000007CBB0: 03 08 D5 07 BB 07 B3 07 BB 07 A1 07 A0 07 AF 07 ♥QË.»»³.»j. .˘.
000007CBC0: EA 07 CD 07 E3 07 25 08 03 08 D8 07 C4 07 BD 07 è.İ.ã.%QË.Ø.Ä.½.
000007CBD0: C1 07 A6 07 A5 07 B3 07 EA 07 D1 07 E6 07 22 08 Á.†.¥.³.è.Ñ.æ.”Q
000007CBE0: 01 08 DC 07 CE 07 C8 07 C8 07 AD 07 AA 07 B7 07 QË.Û.İ.È.E.-.a..
1Help 2Wrap 3Quit 4Text 5 6Edit 7Search 8OEM 9 10Quit

```

Fig. 5.8: FAR: tableau de valeurs 16-bit

J’ai utilisé un fichier contenant un signal 12-canaux numérisé en utilisant 16-bit ADC<sup>22</sup>.

<sup>22</sup>Analog-to-Digital Converter

Et voici un exemple de code MIPS très typique.

Comme nous pouvons nous en souvenir, chaque instruction MIPS (et aussi ARM en mode ARM ou ARM64) a une taille de 32 bits (ou 4 octets), donc un tel code est un tableau de valeurs 32-bit.

En regardant cette copie d'écran, nous voyons des sortes de schémas.

Les lignes rouge verticale ont été ajoutées pour la clarté:

```

Hiew: FW96650A.bin
FW96650A.bin  FRO  -----  00005000
00005000:  A0 B0 02 3C-04 00 BE AF-40 00 43 8C-21 F0 A0 03  a<@ @ @n@ CM!E@a@
00005010:  FF 1F 02 3C-21 E8 C0 03-FF FF 42 34-24 10 62 00  @<!wL@ B4$b@b
00005020:  00 A0 03 3C-25 10 43 00-04 00 BE 8F-08 00 E0 03  a<%C @ @n@ p@
00005030:  08 00 BD 27-F8 FF BD 27-A0 B0 02 3C-04 00 BE AF  @J'oJ'a@<@ @n
00005040:  48 00 43 8C-21 F0 A0 03-FF 1F 02 3C-21 E8 C0 03  H CM!E@a@ @<!wL@
00005050:  FF FF 42 34-24 10 62 00-00 A0 03 3C-25 10 43 00  B4$b@b a<%C
00005060:  04 00 BE 8F-08 00 E0 03-08 00 BD 27-F8 FF BD 27  @ @n@ p@ @J'oJ'
00005070:  21 10 00 00-04 00 BE AF-08 00 80 14-21 F0 A0 03  !@ @ @n@ A@!E@a@
00005080:  A0 B0 03 3C-21 E8 C0 03-44 29 02 7C-3C 00 62 AC  a<!wL@D)@|< bM
00005090:  04 00 BE 8F-08 00 E0 03-08 00 BD 27-01 00 03 24  @ @n@ p@ @J' @ $
000050A0:  44 29 62 7C-A0 B0 03 3C-21 E8 C0 03-3C 00 62 AC  D)b|a@<!wL@< bM
000050B0:  04 00 BE 8F-08 00 E0 03-08 00 BD 27-F8 FF BD 27  @ @n@ p@ @J'oJ'
000050C0:  A0 B0 02 3C-04 00 BE AF-84 00 43 8C-21 F0 A0 03  a<@ @ @nD CM!E@a@
000050D0:  21 E8 C0 03-C4 FF 03 7C-84 00 43 AC-04 00 BE 8F  !wL@- @|D CM@ @n
000050E0:  08 00 E0 03-08 00 BD 27-F8 FF BD 27-A0 B0 02 3C  @ p@ @J'oJ'a@<
000050F0:  04 00 BE AF-20 00 43 8C-21 F0 A0 03-01 00 04 24  @ @n CM!E@a@ @ $
00005100:  21 E8 C0 03-44 08 83 7C-20 00 43 AC-04 00 BE 8F  !wL@D@| CM@ @n
00005110:  08 00 E0 03-08 00 BD 27-F8 FF BD 27-A0 B0 02 3C  @ p@ @J'oJ'a@<
00005120:  04 00 BE AF-20 00 43 8C-21 F0 A0 03-21 E8 C0 03  @ @n CM!E@a@!wL@
00005130:  44 08 03 7C-20 00 43 AC-04 00 BE 8F-08 00 E0 03  D@| CM@ @n@ p@
00005140:  08 00 BD 27-F8 FF BD 27-A0 B0 03 3C-04 00 BE AF  @J'oJ'a@<@ @n
00005150:  10 00 62 8C-01 00 08 24-04 A5 02 7D-08 00 09 24  @ bM@ @$e@} @ $
00005160:  10 00 62 AC-04 7B 22 7D-04 48 02 7C-04 84 02 7D  @ bM@{"}@H@|@D@}
00005170:  10 00 62 AC-21 F0 A0 03-21 18 00 00-A0 B0 0B 3C  @ bM!E@a@!@ a@<
00005180:  51 00 0A 24-02 00 88 94-00 00 89 94-00 44 08 00  Q @$@ ИФ ЙФ D@
00005190:  25 40 09 01-01 00 63 24-14 00 68 AD-F9 FF 6A 14  %@@@ c$@ hн· j@
000051A0:  04 00 84 24-21 18 00 00-A0 B0 0A 3C-07 00 09 24  @ D$!@ a@<@ @ $
000051B0:  02 00 A4 94-00 00 A8 94-00 24 04 00-25 20 88 00  @ дФ иФ $@ % И
1Global 2FileBk 3CryBk 4ReLoad 5 6String 7Direct 8Table 9 10Leave 11

```

Fig. 5.9: Hiew: code MIPS très typique

Il y a un autre exemple de tel schéma ici dans le livre: [9.5 on page 1255](#).

## Fichiers clairsemés

Ceci est un fichier clairsemé avec des données éparpillées dans un fichier presque vide. Chaque caractère espace est en fait l'octet zéro (qui rend comme un espace). Ceci est un fichier pour programmer des FPGA (Altera Stratix GX device). Bien sûr, de tels fichiers peuvent être compressés facilement, mais des formats comme celui-ci sont très populaire dans les logiciels scientifiques et d'ingénierie, où l'efficacité des accès est importante, tandis que la compacité ne l'est pas.

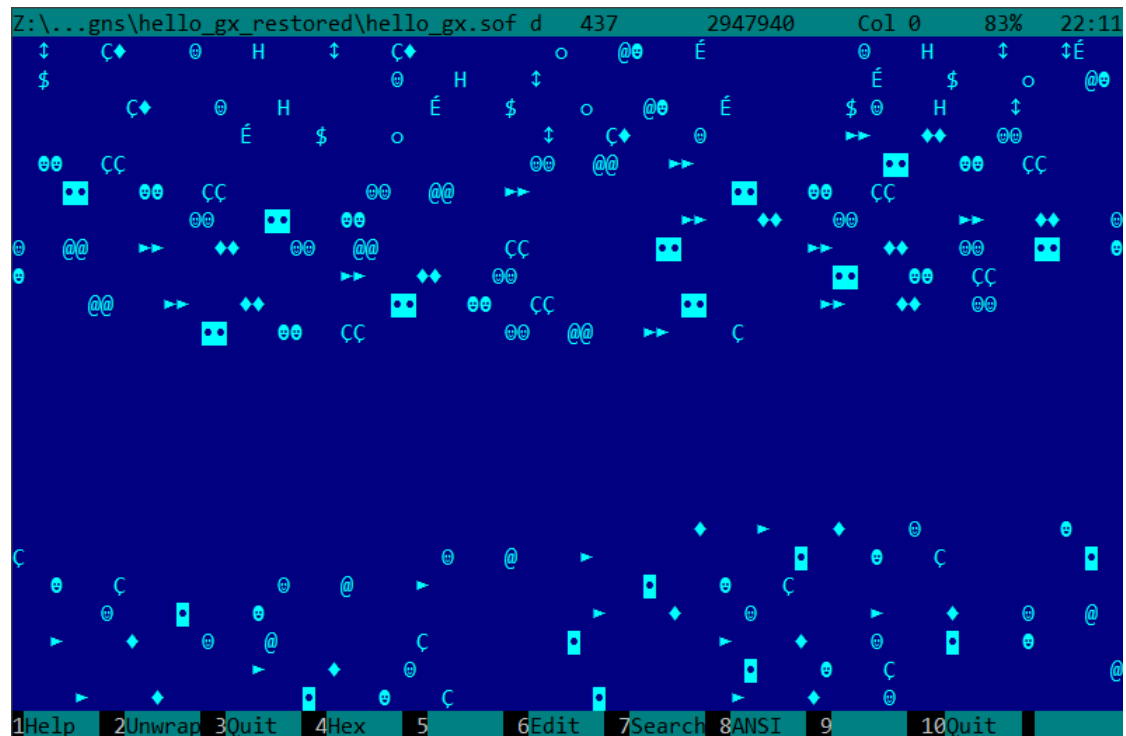

The image shows a screenshot of the FAR editor interface. The title bar at the top reads "Z:\..\gns\hello\_gx\_restored\hello\_gx.sof d 437 2947940 Col 0 83% 22:11". The main window displays a dark blue background with scattered white and light blue characters, including letters like 'H', 'É', '\$', '@', 'C', and symbols like 'o', '↑', '↓', '◊', '▶', '◻', and '◼'. The bottom status bar contains menu options: "1Help 2Unwrap 3Quit 4Hex 5 6Edit 7Search 8ANSI 9 10Quit".

Fig. 5.10: FAR: Fichier clairsemé

### Fichiers compressés

Ce fichier est juste une archive compressée. Il a une entropie relativement haute et visuellement, il à l'air chaotique. Ceci est ce à quoi ressemble les fichiers compressés et/ou chiffrés.

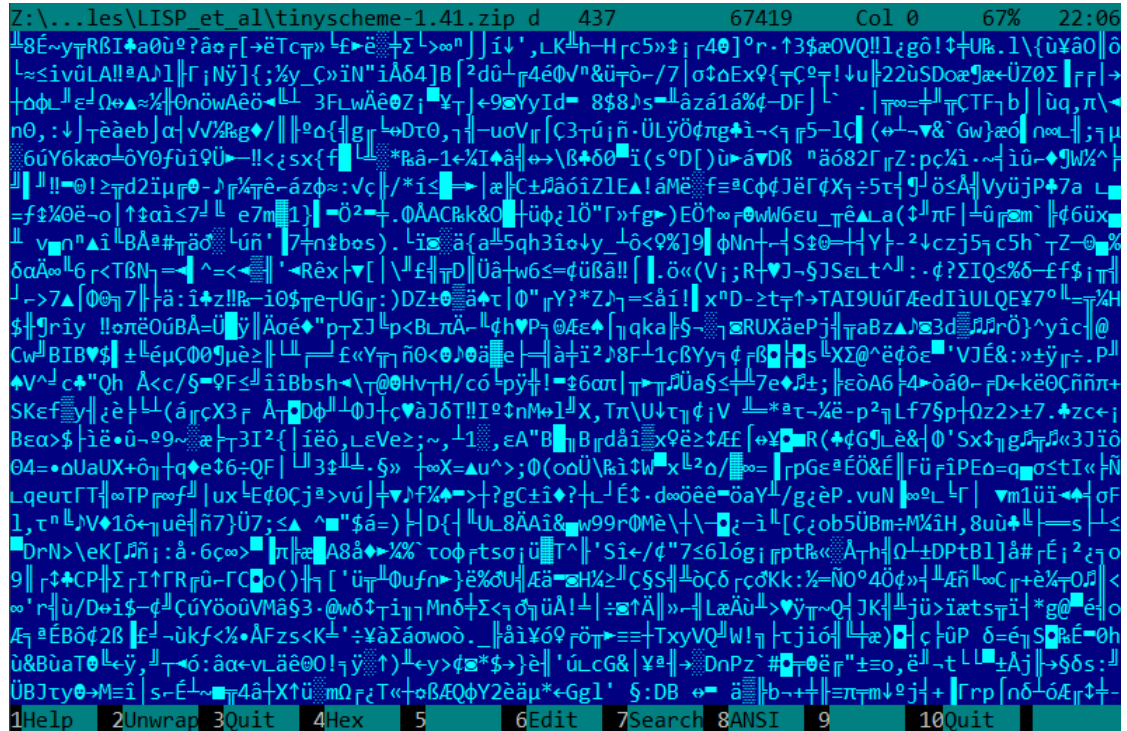

Fig. 5.11: FAR: Fichier compressé



### CDFS<sup>23</sup>

Les fichiers d'installation d'un OS sont en général distribués sous forme de fichiers ISO, qui sont des copies de disques CD/DVD. Le système de fichiers utilisé est appelé CDFS, ce que vous voyez ici sont des noms de fichiers mixés avec des données additionnelles. Ceci peut-être la taille des fichiers, des pointeurs sur d'autres répertoires, des attributs de fichier, etc. C'est l'aspect typique de ce à quoi ressemble un système de fichiers en interne.

```
Z:\..\untu\ubuntu-15.10-desktop-i386.iso d 437 1226964992 Col 0 0% 21:59
ä # #
PXF@mA Am@ TF→0.1s0s→, s0s→, s0s→, CEL0$ $ φ
φ ` # # s0s→; @ @ 000PXF@mA Am@ TF→0.1s0s→, s0
s→, s0s→, n % % s0s→; @ @ .DISKPXF@mA Am@ TF
→0.1s0s→% s0s→, s0s→% NM00 .diskn & & s0s→; @ @ 0♦BOOT PX@mA Am@
@ TF→0.1s0s→( s0s→, s0s→( NM00 boot r ( ( s0s→; @ @
♦CASPER PX@mA Am@ TF→0.1s0s→( s0s→, s0s→( NM00 casper n )
) s0s→; @ @ 0♦DISTSPXF@mA Am@ TF→0.1s0s→→ s0s→→ s
s→→ NM00 distsr 1 1 s0s→; @ @ 0♦INSTALLPXF@mA Am@
TF→0.1s0s→( s0s→, s0s→( NM00 installv 2 2 H H s0s→; @ @ 0♦ISOLINUX PX@m
mA Am@ TF→0.1s0s→( s0s→( s0s→( NM00 isolinux z p0 0p`
s0s→; @ 0♦MD5SUM.TXT PX@mü ü$@ TF→0.1s0s→: s0s→; s0s→
: NM00 md5sum.txt n ; ; s0s→; @ @ 0♦PICS PX@mA Am@
TF→0.1s0s→→ s0s→→ s0s→→ NM00 pics n < < s0s→; @ @ 0♦POOL PX@mA
Am@ TF→0.1s0s→→ s0s→→ s0s→→ NM00 pool r W W s0s→; @
@ 0♦PRESEEDPXF@mA Am@ TF→0.1s0s→→ s0s→→ s0s→→ NM00 preseed
è S0 0Sa as0s→; @ 0♦README.DISKDEFINES PX@mü ü$@
TF→0.1s0s→: s0s→: s0s→: NM00 README.diskdefines x ≤ ≤ s0s→; @ @♦UBUNT
U.PXF@mí ím@ TF→0.1s0s→: s0s→: s0s→: NM00 ubuntuSL♦ @
1Help 2Unwrap 3Quit 4Hex 5 6Edit 7Search 8ANSI 9 10Quit
```

Fig. 5.12: FAR: Fichier ISO: CD<sup>24</sup> d'installation d'Ubuntu 15

<sup>23</sup>Compact Disc File System

### Code exécutable x86 32-bit

Voici l'allure de code exécutable x86 32-bit. Il n'a pas une grande entropie, car certains octets reviennent plus souvent que d'autres.

```
Z:\...niversal-USB-Installer-1.9.6.0.exe d 437 1089027 Col 0 0% 22:05
t3j30$# ëE|E=0t0jD00# ëEä}+!j0uD0τ j0i°0 | iM=L.0tΔiU°RQS u u|PW $hr@ ≈+L@ëE°δ?
u u|PW $ r@ δ,0L j+i°0# j è-|←r#Lè.÷+LQ#|P u u| $dr@ ëE°9]i°i° u°00° S0b) P
$Dr@ àL°äT² iEa0Q j00D) Pj00<) P $4r@ 0< i(7B ▼TjδS0 ) P $Lr@ 0†δ R u| $4r@ i=
iE+PV $qr@ iE|j>»EΣP iE«»EΣPSS00) PS $Hr@ PShr@ V $ r@ ;|oäxδ P $Lp@ 0lσ u| $Lq@ i
°jHjZW $Pp@ Pj00E? P $Hq@ W u|~+ú j@ $[q@ jV)° uL°@ èE° uàèL°CB0†+L°@ 0è)†@ èL°CB0$ h
L@ è)=@ 0†@ 0= h j@ $Dp@ 0V. S0.° j0i=0%? 9]0PVuδ $@r@ 0+ 5°q@ 0| S0V° j1
i=0-° j"i†0)° j$ i°0°° j°0#÷ è. u0÷+L h yB #|Pè÷+L S#†P u| $hq@ à!oies 01) S0†σ
i=Vjδ0!0 V0π4 ;|ëE°oä> 9]ΣtFi5°q@ δ.jo0u@ jd u| r=00 t0i°P u| $jq@ 9]α|σ u°W0F<
δ99]°t.†E° u| $%p@ 0μo j00Jδ P0†? ;|ëE°t!!i† sJW0δ< s†0Ä÷ èäèV0ç. jε0→σ iMèE
LQP0âK èΔ;|ëE°èV|E° oäio Pj@ $[p@ ;|ëE°oäx0 P u°S uL°0IK àL°t4iE†P iE|PhJÉ@ u00*K
àL°t←iE| pQV0â; iE| pQW0z; è]n u00^n 9øY7B †E° o i† j=0| 5 j0i=0s 9]∞èE†N $†q@
i°;vur-j°SV $ $q@ i°;vty u|W0W? i=;st=9]Σè]n†t uΣ0U| ràL°t1|E° δ(h É@ h†@ h @B h ♦
u| rã-9δ u|j≈0^. 9]0oàä W0Ü$ àL°oäv W $Pq@ 0j j=0M0 jτ0F0 j=0L0 j"èE°0|o j
0èE|0%o j=èE°0o jEi°0o u|èE°06 àL°u.j!0ào iE|Phs@ j0Shäs@ $är@ ;|o i r iE|iU°R
hös@ i|P <i=;s0i iE| u| i|P QP÷EφCi= u iE|h yB Pi Q$ iE°L°äo0t0iM°PQi R<iM°iE|L°i-QP
R48vt°jiU°iE|Ür i|RWP QDiE| u|i|P Q,iE| u|i|P QL;≤|h ♦ †@ C u|j uLSS $Dq@ àL°t-iE°
j0 u|i|P Q†i=iE°Pi Q iE|Pi Q;≤}!!|E° j=0öz 0°. j[δzS0m j-i=0d j#i°0[ VèE°0†
< àL°u)Sj-0%, 0♦ iE|VèE||Eá0 079 wè\000†9 è\80iE|f iMΣP Sëuñè}èE|fèM%0k, iEFP $Lq
@ àL°oäè δú=)j;δtøh j0S0z9 P0f1 j a0m †t7B 0W †3÷3 ;|tδS0|. iUai=;Lto j0n.
i°9]∞toj"0û. i†j=0i. PSW $@q@ 0'≤ fí-E@ j0fèE0m. j+i°0d. j|èE°0Z. Ph ▼ iE°VP u
LW $Lq@ C>0a[ 9]∞u+j00; i=;s0äi v j30. PV $p@ Vi° $ p@ δVj"0. iM°âB0QP u00δ. P
00. i°;v0ä† OG P0L. iu∞i°iE=j0èE°0r j=èE°0† iM°SQi)É7B àr0SQSSSPW|E° $j p@
àL°oä* ä@ @ u j#0ä W008 @ä u j j0† VÜ@ Xä uoh ° WS u00) PW uL S u| $†p@
àL°uè]n u00L h j 0 05. j3i°0" ;Vèäoä~0 iM°L|E° ♦ Q iM°VQSPW $Lp@ 3rAàL°u.ä)†t!9M†t
1Help 2Unwrap 3Quit 4Hex 5 6Edit 7Search 8ANSI 9 10Quit
```

Fig. 5.13: FAR: Code exécutable x86 32-bit

## Fichiers graphique BMP

Les fichiers BMP ne sont pas compressés, donc chaque octet (ou groupe d'octet) représente chaque pixel. J'ai trouvé cette image quelque part dans mon installation de Windows 8.1:



Fig. 5.14: Image exemple

Vous voyez que cette image a des pixels qui ne doivent pas pouvoir être compressés beaucoup (autour du centre), mais il y a de longues lignes monochromes au haut et en bas. En effet, de telles lignes ressemblent à des lignes lorsque l'on regarde le fichier:

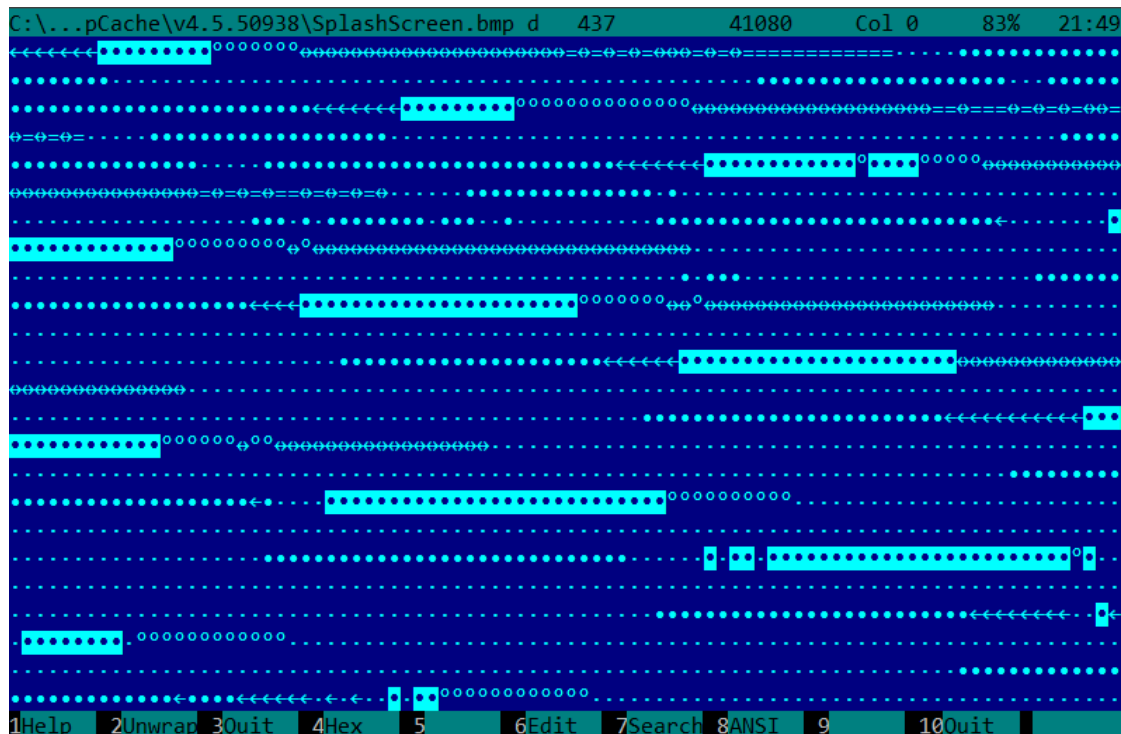

Fig. 5.15: Fragment de fichier BMP

### 5.10.2 Comparer des «snapshots» mémoire

La technique consistant à comparer directement deux états mémoire afin de voir les changements était souvent utilisée pour tricher avec les jeux sur ordinateurs 8-bit et pour modifier les fichiers des «meilleurs scores».

Par exemple, si vous avez chargé un jeu sur un ordinateur 8-bit (il n'y a pas beaucoup de mémoire dedans, mais le jeu utilise en général encore moins de mémoire), et que vous savez que vous avez maintenant, disons, 100 balles, vous pouvez faire un «snapshot» de toute la mémoire et le sauver quelque part. Puis, vous tirez une fois, le compteur de balles descend à 99, faites un second «snapshot» et puis comparer les deux: il doit y avoir quelque part un octet qui était à 100 au début, et qui est maintenant à 99.

En considérant le fait que ces jeux 8-bit étaient souvent écrits en langage d'assemblage et que de telles variables étaient globales, on peut déterminer avec certitude quelle adresse en mémoire contenait le compteur de balles. Si vous cherchiez toutes les références à cette adresse dans le code du jeu désassemblé, il n'était pas très difficile de trouver un morceau de code [décrémentant](#) le compteur de balles, puis d'y écrire une, ou plusieurs, instruction [NOP](#), et d'avoir un jeu avec toujours 100 balles. Les jeux sur ces ordinateurs 8-bit étaient en général chargés à une adresse constante, aussi, il n'y avait pas beaucoup de versions ce chaque jeu (souvent, une seule version était répandue pour un long moment), donc les joueurs enthousiastes

savaient à quelles adresses se trouvaient les octets qui devaient être modifiés (en utilisant l'instruction BASIC [POKE](#)) pour le bidouiller. Ceci a conduit à des listes de «cheat» qui contenaient les instructions [POKE](#) publiées dans des magazines relatifs aux jeux 8-bit.

De même, il est facile de modifier le fichier des «meilleurs scores», ceci ne fonctionne pas seulement avec des jeux 8-bit. Notez votre score et sauvez le fichier quelque part. Lorsque le décompte des «meilleurs scores» devient différent, comparez juste les deux fichiers, ça peut même être fait avec l'utilitaire DOS [FC](#)<sup>25</sup> (les fichiers des «meilleurs scores» sont souvent au format binaire).

Il y aura un endroit où quelques octets seront différents et il est facile de voir lesquels contiennent le score. Toutefois, les développeurs de jeux étaient conscient de ces trucs et pouvaient protéger le programme contre ça.

Exemple quelque peu similaire dans ce livre: [9.3 on page 1241](#).

### **Une histoire vraie de 1999**

C'était un temps de l'engouement pour la messagerie ICQ, au moins dans les pays de l'ex-URSS. Cette messagerie avait une particularité — certains utilisateurs ne voulaient pas partager leur état en ligne avec tout le monde. Et vous deviez demander une *autorisation* à cet utilisateur. Il pouvait vous autoriser à voir son état, ou pas.

Voici ce que j'ai fait:

- Ajouté un utilisateur.
- Un utilisateur est apparu dans la liste de contact, dans la section "attente d'autorisation".
- Fermé ICQ.
- Sauvegardé la base de données ICQ.
- Ouvert à nouveau ICQ.
- L'utilisateur m'a *autorisé*.
- Refermé ICQ et comparé les deux bases de données.

Il s'est avéré que: les deux bases de données ne différaient que d'un octet. Dans la première version: RESU\x03, dans la seconde: RESU\x02. ("RESU", signifie probablement "USER", i.e., un entête d'une structure où toutes les informations à propos d'un utilisateur étaient stockées.) Cela signifie que l'information sur l'autorisation n'était pas stockée sur le serveur, mais sur le client. Vraisemblablement, la valeur 2/3 reflétait l'état de l'«autorisation».

### **Registres de Windows**

Il est aussi possible de comparer les registres de Windows avant et après l'installation d'un programme.

---

<sup>25</sup>Utilitaire MS-DOS pour comparer des fichiers binaires.

C'est une méthode courante que de trouver quels sont les éléments des registres utilisés par le programme. Peut-être que ceci est la raison pour laquelle le shareware de «nettoyage des registres windows» est si apprécié.

À propos, voici comment sauver les registres de Windows dans des fichiers texte:

```
reg export HKLM HKLM.reg
reg export HKCU HKCU.reg
reg export HKCR HKCR.reg
reg export HKU HKU.reg
reg export HKCC HKCC.reg
```

Ils peuvent être comparés en utilisant diff...

### Logiciels d'ingénierie, de CAO, etc.

Si un logiciel utilise des fichiers propriétaires, vous pouvez aussi les examiner. Sauvez un fichier. Puis, ajouter un point ou une ligne ou une autre primitive. Sauvez le fichier, comparez. Ou déplacez un point, sauvez le fichier, comparez.

### Comparateur à clignotement

La comparaison de fichiers ou d'images mémoire nous rappelle le comparateur à clignotement <sup>26</sup> : Un dispositif utilisé autrefois par les astronomes pour trouver les objets célestes changeant de position.

Les comparateurs à clignotement permettent d'alterner rapidement entre deux photographies prises à des moments différents, de façon à faire apparaître les différences visuellement.

À propos, Pluton a été découverte avec un comparateur à clignotement en 1930.

## 5.11 Détection de l'ISA

Souvent, vous avez à faire à un binaire avec un ISA inconnu. Peut-être que la manière la plus facile de détecter l'ISA est d'en essayer plusieurs dans IDA, objdump ou un autre désassembleur.

Pour réussir ceci, il faut comprendre la différence entre du code incorrectement et celui correctement désassemblé.

### 5.11.1 Code mal désassemblé

Un rétro ingénieur pratiquant a souvent à faire avec du code mal désassemblé.

<sup>26</sup>[https://en.wikipedia.org/wiki/Blink\\_comparator](https://en.wikipedia.org/wiki/Blink_comparator)

### Désassemblage depuis une adresse de début incorrecte (x86)

Contrairement à ARM et MIPS (où toute instruction a une longueur de 2 ou 4 octets), les instructions x86 ont une taille variable, donc tout désassembleur démarrant à une mauvaise adresse qui se trouve au milieu d'une instruction x86 pourra produire un résultat incorrect.

À titre d'exemple:

```

add    [ebp-31F7Bh], cl
dec    dword ptr [ecx-3277Bh]
dec    dword ptr [ebp-2CF7Bh]
inc    dword ptr [ebx-7A76F33Ch]
fdiv  st(4), st
db 0FFh
dec    dword ptr [ecx-21F7Bh]
dec    dword ptr [ecx-22373h]
dec    dword ptr [ecx-2276Bh]
dec    dword ptr [ecx-22B63h]
dec    dword ptr [ecx-22F4Bh]
dec    dword ptr [ecx-23343h]
jmp    dword ptr [esi-74h]
xchg  eax, ebp
clc
std
db 0FFh
db 0FFh
mov    word ptr [ebp-214h], cs ; <- le désassembleur a finalement trouvé la
      bonne voie ici
mov    word ptr [ebp-238h], ds
mov    word ptr [ebp-23Ch], es
mov    word ptr [ebp-240h], fs
mov    word ptr [ebp-244h], gs
pushf
pop    dword ptr [ebp-210h]
mov    eax, [ebp+4]
mov    [ebp-218h], eax
lea    eax, [ebp+4]
mov    [ebp-20Ch], eax
mov    dword ptr [ebp-2D0h], 10001h
mov    eax, [eax-4]
mov    [ebp-21Ch], eax
mov    eax, [ebp+0Ch]
mov    [ebp-320h], eax
mov    eax, [ebp+10h]
mov    [ebp-31Ch], eax
mov    eax, [ebp+4]
mov    [ebp-314h], eax
call   ds:IsDebuggerPresent
mov    edi, eax
lea    eax, [ebp-328h]
push  eax
call   sub_407663
pop    ecx
test   eax, eax

```

```
jnz     short loc_402D7B
```

Il y a des instructions incorrectement désassemblées au début, mais finalement le désassembleur revient sur la bonne voie.

### À quoi ressemble du bruit aléatoire désassemblé?

Des propriétés répandues qui peuvent être repérées facilement sont:

- Dispersion d'instructions inhabituellement grande. Les instructions x86 les plus fréquentes sont PUSH, MOV, CALL, mais ici nous voyons des instructions de tous les groupes d'instructions: FPU, IN/OUT, instructions systèmes et rares.
- Valeurs grandes et aléatoires, d'offsets et immédiates.
- Sauts ayant des offsets incorrects, sautant au milieu d'autres instructions

Listing 5.7 : bruit aléatoire (x86)

```
mov     bl, 0Ch
mov     ecx, 0D38558Dh
mov     eax, ds:2C869A86h
db     67h
mov     dl, 0CCh
insb
movsb
push   eax
xor    [edx-53h], ah
fcom  qword ptr [edi-45A0EF72h]
pop    esp
pop    ss
in     eax, dx
dec    ebx
push   esp
lds   esp, [esi-41h]
retf
rcl   dword ptr [eax], cl
mov   cl, 9Ch
mov   ch, 0DFh
push  cs
insb
mov   esi, 0D9C65E4Dh
imul ebp, [ecx], 66h
pushf
sal   dword ptr [ebp-64h], cl
sub   eax, 0AC433D64h
out   8Ch, eax
pop   ss
sbb   [eax], ebx
aas
xchg  cl, [ebx+ebx*4+14B31Eh]
jecxz short near ptr loc_58+1
xor   al, 0C6h
inc   edx
```



```

    db      36h
    pusha
    stosb
    test    [ebx], ebx
    sub     al, 0D3h ; 'L'
    pop     eax
    stosb

loc_58: ; CODE XREF: seg000:0000004A
    test    [esi], eax
    inc     ebp
    das
    db      64h
    pop     ecx
    das
    hlt

    pop     edx
    out     0B0h, al
    lodsb
    push    ebx
    cdq
    out     dx, al
    sub     al, 0Ah
    sti
    outsd
    add     dword ptr [edx], 96FCBE4Bh
    and     eax, 0E537EE4Fh
    inc     esp
    stosd
    cdq
    push    ecx
    in      al, 0CBh
    mov     ds:0D114C45Ch, al
    mov     esi, 659D1985h

```

Listing 5.8 : bruit aléatoire (x86-64)

```

    lea     esi, [rax+rdx*4+43558D29h]

loc_AF3: ; CODE XREF: seg000:00000000000000B46
    rcl    byte ptr [rsi+rax*8+29BB423Ah], 1
    lea    ecx, cs:0FFFFFFFB2A6780Fh
    mov     al, 96h
    mov     ah, 0CEh
    push   rsp
    lods   byte ptr [esi]

    db     2Fh ; /

    pop     rsp
    db     64h
    retf   0E993h

```

```

cmp     ah, [rax+4Ah]
movzx  rsi, dword ptr [rbp-25h]
push   4Ah
movzx  rdi, dword ptr [rdi+rdx*8]

db     9Ah

rcr    byte ptr [rax+1Dh], cl
lods   [rbp+6CF20173h], edx
xor    [rbp+66F8B593h], edx
push   rbx
sbb   ch, [rbx-0Fh]
stosd
int    87h
db     46h, 4Ch
out    33h, rax
xchg  eax, ebp
test  ecx, ebp
movsd
leave
push  rsp

db     16h

xchg  eax, esi
pop   rdi

loc_B3D: ; CODE XREF: seg000:00000000000000B5F
mov   ds:93CA685DF98A90F9h, eax
jnz  short near ptr loc_AF3+6
out  dx, eax
cwde
mov  bh, 5Dh ; '['
movsb
pop  rbp

```

Listing 5.9 : bruit aléatoire (ARM (Mode ARM))

```

BLNE  0xFE16A9D8
BGE   0x1634D0C
SVCCS 0x450685
STRNVT R5, [PC], #-0x964
LDCGE  p6, c14, [R0], #0x168
STCCSL p9, c9, [LR], #0x14C
CMNHIP PC, R10, LSL#22
FLDMIADNV LR!, {D4}
MCR    p5, 2, R2, c15, c6, 4
BLGE  0x1139558
BLGT  0xFF9146E4
STRNEB R5, [R4], #0xCA2
STMNEIB R5, {R0, R4, R6, R7, R9-SP, PC}
STMIA  R8, {R0, R2-R4, R7, R8, R10, SP, LR}^
STRB  SP, [R8], PC, ROR#18

```

```

LDCCS    p9, c13, [R6,#0x1BC]
LDRGE    R8, [R9,#0x66E]
STRNEB   R5, [R8],#-0x8C3
STCCSL   p15, c9, [R7,#-0x84]
RSBLS    LR, R2, R11,ASR LR
SVC GT   0x9B0362
SVC GT   0xA73173
STMNEDB  R11!, {R0,R1,R4-R6,R8,R10,R11,SP}
STR       R0, [R3],#-0xCE4
LDCGT    p15, c8, [R1,#0x2CC]
LDRCCB   R1, [R11],-R7,ROR#30
BLLT     0xFED9D58C
BL        0x13E60F4
LDMVSIB  R3!, {R1,R4-R7}^
USATNE   R10, #7, SP,LSL#11
LDRGEB   LR, [R1],#0xE56
STRPLT   R9, [LR],#0x567
LDRLT    R11, [R1],#-0x29B
SVCNV    0x12DB29
MVNNVS   R5, SP,LSL#25
LDCL     p8, c14, [R12,#-0x288]
STCNEL   p2, c6, [R6,#-0xBC]!
SVCNV    0x2E5A2F
BLX      0x1A8C97E
TEQGE    R3, #0x1100000
STMLSIA  R6, {R3,R6,R10,R11,SP}
BICPLS   R12, R2, #0x5800
BNE      0x7CC408
TEQGE    R2, R4,LSL#20
SUBS     R1, R11, #0x28C
BICVS    R3, R12, R7,ASR R0
LDRMI    R7, [LR],R3,LSL#21
BLMI     0x1A79234
STMVCDB  R6, {R0-R3,R6,R7,R10,R11}
EORMI    R12, R6, #0xC5
MCRRCs   p1, 0xF, R1,R3,c2

```

Listing 5.10 : bruit aléatoire (ARM (Mode Thumb))

```

LSRS     R3, R6, #0x12
LDRH     R1, [R7,#0x2C]
SUBS     R0, #0x55 ; 'U'
ADR      R1, loc_3C
LDR      R2, [SP,#0x218]
CMP      R4, #0x86
SXTB     R7, R4
LDR      R4, [R1,#0x4C]
STR      R4, [R4,R2]
STR      R0, [R6,#0x20]
BGT      0xFFFFFFFF72
LDRH     R7, [R2,#0x34]
LDRSH    R0, [R2,R4]
LDRB     R2, [R7,R2]

```

```

DCB 0x17
DCB 0xED

STRB    R3, [R1,R1]
STR     R5, [R0,#0x6C]
LDMIA  R3, {R0-R5,R7}
ASRS   R3, R2, #3
LDR    R4, [SP,#0x2C4]
SVC    0xB5
LDR    R6, [R1,#0x40]
LDR    R5, =0xB2C5CA32
STMIA  R6, {R1-R4,R6}
LDR    R1, [R3,#0x3C]
STR    R1, [R5,#0x60]
BCC    0xFFFFFFFF70
LDR    R4, [SP,#0x1D4]
STR    R5, [R5,#0x40]
ORRS   R5, R7

loc_3C ; DATA XREF: ROM:00000006
B      0xFFFFFFFF98

```

Listing 5.11 : bruit aléatoire (MIPS little endian)

```

lw      $t9, 0xCB3($t5)
sb      $t5, 0x3855($t0)
sltiu  $a2, $a0, -0x657A
ldr     $t4, -0x4D99($a2)
daddi  $s0, $s1, 0x50A4
lw      $s7, -0x2353($s4)
bgtzl  $a1, 0x17C5C

.byte 0x17
.byte 0xED
.byte 0x4B # K
.byte 0x54 # T

lwc2   $31, 0x66C5($sp)
lwu    $s1, 0x10D3($a1)
ldr    $t6, -0x204B($zero)
lwc1   $f30, 0x4DBE($s2)
daddiu $t1, $s1, 0x6BD9
lwu    $s5, -0x2C64($v1)
cop0   0x13D642D
bne    $gp, $t4, 0xFFFF9EF0
lh     $ra, 0x1819($s1)
sdl    $fp, -0x6474($t8)
jal    0x78C0050
ori    $v0, $s2, 0xC634
blez   $gp, 0xFFFEA9D4
swl    $t8, -0x2CD4($s2)
sltiu  $a1, $k0, 0x685
sdcl   $f15, 0x5964($at)
sw     $s0, -0x19A6($a1)

```

sltiu	\$t6, \$a3, -0x66AD
lb	\$t7, -0x4F6(\$t3)
sd	\$fp, 0x4B02(\$a1)

Il est important de garder à l'esprit que du code de dépaquetage et de déchiffrement construit intelligemment (y compris auto-modifiant) peut avoir l'air aléatoire, mais s'exécute toujours correctement.

### 5.11.2 Code désassemblé correctement

Chaque ISA a une douzaine d'instructions les plus utilisées, toutes les autres le sont beaucoup moins souvent.

Concernant le x86, il est intéressant de savoir le fait que les instructions d'appel de fonctions (PUSH/CALL/ADD) et MOV sont les morceaux de code les plus fréquemment exécutés dans presque tous les programmes que nous utilisons. Autrement dit, le CPU est très occupé à passer de l'information entre les niveaux d'abstraction, ou, on peut dire qu'il est très occupé à commuter entre ces niveaux. Indépendamment du type d'ISA. Ceci a un coût de diviser les problèmes entre plusieurs niveaux d'abstraction (ainsi les êtres humains peuvent travailler plus facilement avec).

## 5.12 Autres choses

### 5.12.1 Idée générale

Un rétro-ingénieur doit essayer de se mettre dans la peau d'un programmeur aussi souvent que possible. Pour adopter son point de vue et se demander comment il aurait résolu des tâches d'un cas spécifique.

### 5.12.2 Ordre des fonctions dans le code binaire

Toutes les fonctions situées dans un unique fichier .c ou .cpp sont compilées dans le fichier objet (.o) correspondant. Plus tard, l'éditeur de liens met tous les fichiers dont il a besoin ensemble, sans changer l'ordre ni les fonctions. Par conséquent, si vous voyez deux ou plus fonctions consécutives, cela signifie qu'elles étaient situées dans le même fichier source (à moins que vous ne soyez en limite de deux fichiers objet, bien sûr). Ceci signifie que ces fonctions ont quelque chose en commun, qu'elles sont des fonctions du même niveau d'API, de la même bibliothèque, etc.

Ceci est une histoire vraie de pratique: il était une fois, alors que je cherchais des fonctions relatives à Twofish dans un programme lié à la bibliothèque CryptoPP, en particulier des fonctions de chiffrement/déchiffrement.

J'ai trouvé la fonction `Twofish::Base::UncheckedSetKey()` mais pas d'autres. Après avoir cherché dans le code source `twofish.cpp`<sup>27</sup>, il devint clair que toutes les fonctions étaient situées dans ce module (`twofish.cpp`).

<sup>27</sup><https://github.com/weidai11/cryptopp/blob/b613522794a7633aa2bd81932a98a0b0a51bc04f/twofish.cpp>

Donc j'ai essayé toutes les fonctions qui suivaient `Twofish::Base::UncheckedSetKey()`—  
comme elles arrivaient,  
une a été `Twofish::Enc::ProcessAndXorBlock()`,  
une autre—`Twofish::Dec::ProcessAndXorBlock()`.

### 5.12.3 Fonctions minuscules

Les fonctions minuscules comme les fonctions vides ([1.3 on page 8](#)) ou les fonctions qui renvoient juste "true" (1) ou "false" (0) ([1.4 on page 10](#)) sont très communes, et presque tous les compilateurs corrects tendent à ne mettre qu'une seule fonction de ce genre dans le code de l'exécutable résultant, même si il y avait plusieurs fonctions similaires dans le code source. Donc, à chaque fois que vous voyez une fonction minuscule consistant seulement en `mov eax, 1 / ret` qui est référencée (et peut être appelée) dans plusieurs endroits qui ne semblent pas reliés les uns au autres, ceci peut résulter d'une telle optimisation.

### 5.12.4 C++

Les données [RTTI \(3.21.1 on page 720\)](#)- peuvent être utiles pour l'identification des classes C++.

### 5.12.5 Crash délibéré

Souvent, vous voulez savoir quelle fonction a été exécutée, et laquelle ne l'a pas été. Vous pouvez utiliser un débogueur, mais sur des architectures exotiques, il peut ne pas en avoir, donc la façon la plus simple est d'y mettre un opcode invalide, ou quelque chose comme `INT3 (0xCC)`. Le crash signalera le fait que l'instruction a été exécutée.

Un autre exemple de crash délibéré: [3.23.4 on page 787](#).

# Chapitre 6

## Spécifique aux OS

### 6.1 Méthodes de transmission d'arguments (calling conventions)

#### 6.1.1 cdecl

Il s'agit de la méthode la plus courante pour passer des arguments à une fonction en langage C/C++.

Après que l'[appelé](#) ait rendu la main, l'[appelant](#) doit ajuster la valeur du [pointeur de pile](#) (ESP) pour lui redonner la valeur qu'elle avait avant l'appel de l'[appelé](#).

Listing 6.1 : cdecl

```
push arg3
push arg2
push arg1
call function
add esp, 12 ; returns ESP
```

#### 6.1.2 stdcall

Similaire à *cdecl*, sauf que c'est l'[appelé](#) qui doit réinitialise ESP à sa valeur d'origine en utilisant l'instruction `RET x` et non pas `RET`, avec  $x = \text{nb arguments} * \text{sizeof(int)}$ <sup>1</sup>. Après le retour du [callee](#), l'[appelant](#) ne modifie pas le [pointeur de pile](#). Il n'y a donc pas d'instruction `add esp, x`.

Listing 6.2 : stdcall

```
push arg3
push arg2
push arg1
call function
```

<sup>1</sup>La taille d'une variable de type *int* est de 4 octets sur les systèmes x86 et de 8 octets sur les systèmes x64

```
function:
;... do something ...
ret 12
```

Cette méthode est omniprésente dans les bibliothèques standard win32, mais pas dans celles win64 (voir ci-dessous pour win64).

Prenons par exemple la fonction [1.89 on page 132](#) et modifions la légèrement en utilisant la convention `__stdcall` :

```
int __stdcall f2 (int a, int b, int c)
{
    return a*b+c;
};
```

Le résultat de la compilation sera quasiment identique à celui de [1.90 on page 132](#), mais vous constatez la présence de `RET 12` au lieu de `RET`. L' [appelant](#) ne met pas à jour `SP` après l'appel.

Avec la convention `__stdcall`, on peut facilement déduire le nombre d'arguments de la fonction appelée à partir de l'instruction `RETN n` : divisez  $n$  par 4.

Listing 6.3 : MSVC 2010

```
_a$ = 8      ; size = 4
_b$ = 12     ; size = 4
_c$ = 16     ; size = 4
_f2@12 PROC
    push     ebp
    mov     ebp, esp
    mov     eax, DWORD PTR _a$[ebp]
    imul   eax, DWORD PTR _b$[ebp]
    add     eax, DWORD PTR _c$[ebp]
    pop     ebp
    ret     12
_f2@12 ENDP
; ...
    push    3
    push    2
    push    1
    call    _f2@12
    push    eax
    push    OFFSET $SG81369
    call    _printf
    add     esp, 8
```

### Fonctions à nombre d'arguments variables

Les fonctions du style `printf()` sont un des rares cas de fonctions à nombre d'arguments variables en C/C++. Elles permettent d'illustrer une différence importante



entre les conventions *cdecl* et *stdcall*. Partons du principe que le compilateur connaît le nombre d'arguments utilisés à chaque fois que la fonction `printf()` est appelée.

En revanche, la fonction `printf()` est déjà compilée dans `MSVCRT.DLL` (si l'on parle de Windows) et ne possède aucune information sur le nombre d'arguments qu'elle va recevoir. Elle peut cependant le deviner à partir du contenu du paramètre format.

Si la convention *stdcall* était utilisé pour la fonction `printf()`, elle devrait réajuster le [pointeur de pile](#) à sa valeur initiale en comptant le nombre d'arguments dans la chaîne de format. Cette situation serait dangereuse et pourrait provoquer un crash du programme à la moindre faute de frappe du programmeur. La convention *stdcall* n'est donc pas adaptée à ce type de fonction. La convention *cdecl* est préférable.

### 6.1.3 fastcall

Il s'agit d'un nom générique pour désigner les conventions qui passent une partie des paramètres dans des registres et le reste sur la pile. Historiquement, cette méthode était plus performante que les conventions *cdecl/stdcall* - car elle met moins de pression sur la pile. Ce n'est cependant probablement plus le cas sur les processeurs actuels qui sont beaucoup plus complexes.

Cette convention n'est pas standardisée. Les compilateurs peuvent donc l'implémenter à leur guise. Prenez une DLL qui en utilise une autre compilée avec une interprétation différente de la convention *fastcall*. Vous avez un cas d'école et des problèmes en perspective.

Les compilateurs `MSVC` et `GCC` passent les deux premiers arguments dans `ECX` et `EDX`, et le reste des arguments sur la pile.

Le [pointeur de pile](#) doit être restauré à sa valeur initiale par l'[appelé](#) (comme pour la convention *stdcall*).

Listing 6.4 : *fastcall*

```
push arg3
mov edx, arg2
mov ecx, arg1
call function

function:
.. do something ..
ret 4
```

Prenons par exemple la fonction [1.89 on page 132](#) et modifions la légèrement en utilisant la convention `__fastcall` :

```
int __fastcall f3 (int a, int b, int c)
{
    return a*b+c;
};
```

Le résultat de la compilation est le suivant:

Listing 6.5 : MSVC 2010 optimisé/Ob0

```

_c$ = 8          ; size = 4
@f3@12 PROC
; _a$ = ecx
; _b$ = edx
    mov     eax, ecx
    imul   eax, edx
    add    eax, DWORD PTR _c$[esp-4]
    ret    4
@f3@12 ENDP

; ...

    mov     edx, 2
    push   3
    lea   ecx, DWORD PTR [edx-1]
    call  @f3@12
    push  eax
    push  OFFSET $SG81390
    call  _printf
    add   esp, 8

```

Nous voyons que l'**appelé** ajuste **SP** en utilisant l'instruction RETN suivie d'un opérande.

Le nombre d'arguments peut, encore une fois, être facilement déduit.

### **GCC regparm**

Il s'agit en quelque sorte d'une évolution de la convention *fastcall*<sup>2</sup>. L'option `-mregparm` permet de définir le nombre d'arguments (3 au maximum) qui doivent être passés dans les registres. EAX, EDX et ECX sont alors utilisés.

Bien entendu si le nombre d'arguments est inférieur à 3, seuls les premiers registres sont utilisés.

C'est l'**appelant** qui effectue l'ajustement du **pointeur de pile**.

Pour un exemple, voire ([1.28.1 on page 395](#)).

### **Watcom/OpenWatcom**

Dans le cas de ce compilateur, on parle de «register calling convention». Les 4 premiers arguments sont passés dans les registres EAX, EDX, EBX et ECX. Les paramètres suivant sont passés sur la pile.

Un suffixe constitué d'un caractère de soulignement est ajouté par le compilateur au nom de la fonction afin de les distinguer de celles qui utilisent une autre convention d'appel.

<sup>2</sup><http://www.ohse.de/uwe/articles/gcc-attributes.html#func-regparm>

## 6.1.4 thiscall

Cette convention passe le pointeur d'objet *this* à une méthode en C++.

Le compilateur MSVC, passe généralement le pointeur *this* dans le registre ECX.

Le compilateur GCC passe le pointeur *this* comme le premier argument de la fonction. Thus it will be very visible that internally: all function-methods have an extra argument.

Pour un exemple, voir ([3.21.1 on page 699](#)).

## 6.1.5 x86-64

### Windows x64

La méthode utilisée pour passer les arguments aux fonctions en environnement Win64 ressemble beaucoup à la convention `fastcall`. Les 4 premiers arguments sont passés dans les registres RCX, RDX, R8 et R9, les arguments suivants sont passés sur la pile. L'[appelant](#) doit également préparer un espace sur la pile pour 32 octets, soit 4 mots de 64 bits, l'[appelé](#) pourra y sauvegarder les 4 premiers arguments. Les fonctions suffisamment simples peuvent utiliser les paramètres directement depuis les registres. Les fonctions plus complexes doivent sauvegarder les valeurs de paramètres afin de les utiliser plus tard.

L'[appelé](#) est aussi responsable de rétablir la valeur du [pointeur de pile](#) à la valeur qu'il avait avant l'appel de la fonction.

Cette convention est utilisée dans les DLLs Windows x86-64 (à la place de `stdcall` en win32).

Exemple:

```
#include <stdio.h>

void f1(int a, int b, int c, int d, int e, int f, int g)
{
    printf ("%d %d %d %d %d %d %d\n", a, b, c, d, e, f, g);
};

int main()
{
    f1(1,2,3,4,5,6,7);
};
```

Listing 6.6 : MSVC 2012 /Ob

```
$SG2937 DB      '%d %d %d %d %d %d %d', 0aH, 00H

main  PROC
      sub     rsp, 72

      mov     DWORD PTR [rsp+48], 7
      mov     DWORD PTR [rsp+40], 6
      mov     DWORD PTR [rsp+32], 5
```

```

        mov     r9d, 4
        mov     r8d, 3
        mov     edx, 2
        mov     ecx, 1
        call    f1

        xor     eax, eax
        add     rsp, 72
        ret     0
main    ENDP

a$ = 80
b$ = 88
c$ = 96
d$ = 104
e$ = 112
f$ = 120
g$ = 128
f1     PROC
$LN3:
        mov     DWORD PTR [rsp+32], r9d
        mov     DWORD PTR [rsp+24], r8d
        mov     DWORD PTR [rsp+16], edx
        mov     DWORD PTR [rsp+8], ecx
        sub     rsp, 72

        mov     eax, DWORD PTR g$[rsp]
        mov     DWORD PTR [rsp+56], eax
        mov     eax, DWORD PTR f$[rsp]
        mov     DWORD PTR [rsp+48], eax
        mov     eax, DWORD PTR e$[rsp]
        mov     DWORD PTR [rsp+40], eax
        mov     eax, DWORD PTR d$[rsp]
        mov     DWORD PTR [rsp+32], eax
        mov     r9d, DWORD PTR c$[rsp]
        mov     r8d, DWORD PTR b$[rsp]
        mov     edx, DWORD PTR a$[rsp]
        lea    rcx, OFFSET FLAT:$SG2937
        call   printf

        add     rsp, 72
        ret     0
f1     ENDP

```

Nous voyons ici clairement que des 7 arguments, 4 sont passés dans les registres et les 3 suivants sur la pile.

Le prologue du code de la fonction `f1()` sauvegarde les arguments dans le «scratch space»—un espace sur la pile précisément prévu à cet effet.

Le compilateur agit ainsi car il n'est pas certain par avance qu'il disposera de suffisamment de registres pour toute la fonction en l'absence des 4 utilisés par les paramètres.

L'appelant est responsable de l'allocation du «scratch space» sur la pile.

Listing 6.7 : avec optimisation MSVC 2012 /0b

```

$SG2777 DB      '%d %d %d %d %d %d %d', 0aH, 00H

a$ = 80
b$ = 88
c$ = 96
d$ = 104
e$ = 112
f$ = 120
g$ = 128
f1      PROC
$LN3:
        sub     rsp, 72

        mov     eax, DWORD PTR g$[rsp]
        mov     DWORD PTR [rsp+56], eax
        mov     eax, DWORD PTR f$[rsp]
        mov     DWORD PTR [rsp+48], eax
        mov     eax, DWORD PTR e$[rsp]
        mov     DWORD PTR [rsp+40], eax
        mov     DWORD PTR [rsp+32], r9d
        mov     r9d, r8d
        mov     r8d, edx
        mov     edx, ecx
        lea    rcx, OFFSET FLAT:$SG2777
        call   printf

        add     rsp, 72
        ret     0
f1      ENDP

main    PROC
        sub     rsp, 72

        mov     edx, 2
        mov     DWORD PTR [rsp+48], 7
        mov     DWORD PTR [rsp+40], 6
        lea    r9d, QWORD PTR [rdx+2]
        lea    r8d, QWORD PTR [rdx+1]
        lea    ecx, QWORD PTR [rdx-1]
        mov     DWORD PTR [rsp+32], 5
        call   f1

        xor     eax, eax
        add     rsp, 72
        ret     0
main    ENDP

```

L'exemple compilé en branchant les optimisations, sera quasiment identique, si ce n'est que le «scratch space» ne sera pas utilisé car inutile.

Notez également la manière dont MSVC 2012 optimise le chargement de certaines valeurs littérales dans les registres en utilisant LEA ([.1.6 on page 1333](#)). L'instruction MOV utiliserait 1 octet de plus (5 au lieu de 4).

[8.2.1 on page 1042](#) est un autre exemple de cette pratique.

### Windows x64: Passage de *this* (C/C++)

Le pointeur *this* est passé dans le registre RCX, le premier argument de la méthode dans RDX, etc. Pour un exemple, voir : [3.21.1 on page 702](#).

### Linux x64

Le passage d'arguments par Linux pour x86-64 est quasiment identique à celui de Windows, si ce n'est que 6 registres sont utilisés au lieu de 4 (RDI, RSI, RDX, RCX, R8, R9) et qu'il n'existe pas de «scratch space». L'glslinkcalleappelé conserve la possibilité de sauvegarder les registres sur la pile s'il le souhaite ou en a besoin.

Listing 6.8 : GCC 4.7.3 avec optimisation

```
.LC0:
    .string "%d %d %d %d %d %d %d\n"
f1:
    sub    rsp, 40
    mov    eax, DWORD PTR [rsp+48]
    mov    DWORD PTR [rsp+8], r9d
    mov    r9d, ecx
    mov    DWORD PTR [rsp], r8d
    mov    ecx, esi
    mov    r8d, edx
    mov    esi, OFFSET FLAT:.LC0
    mov    edx, edi
    mov    edi, 1
    mov    DWORD PTR [rsp+16], eax
    xor    eax, eax
    call   __printf_chk
    add    rsp, 40
    ret
main:
    sub    rsp, 24
    mov    r9d, 6
    mov    r8d, 5
    mov    DWORD PTR [rsp], 7
    mov    ecx, 4
    mov    edx, 3
    mov    esi, 2
    mov    edi, 1
    call   f1
    add    rsp, 24
    ret
```

N.B.: Les valeurs sont enregistrées dans la partie basse des registres (e.g., EAX) et non pas dans la totalité du registre 64 bits (RAX). Ceci s'explique par le fait que l'écriture des 32 bits de poids faible du registre remet automatiquement à zéro les 32 bits de poids fort. On suppose qu'AMD a pris cette décision afin de simplifier le portage du code 32 bits vers l'architecture x86-64.

### 6.1.6 Valeur de retour de type *float* et *double*

Dans toutes les conventions, à l'exception de l'environnement Win64, les valeurs de type *float* ou *double* sont retournées dans le registre FPU ST(0).

En environnement Win64, les valeurs de type *float* et *double* sont respectivement retournées dans les 32 bits de poids faible et dans les 64 bits du registre XMM0.

### 6.1.7 Modification des arguments

Il arrive que les programmeurs C/C++ (et ceux d'autres LPs aussi) se demandent ce qui se passe s'ils modifient la valeur des arguments dans la fonction appelée.

La réponse est simple. Les arguments sont stockés sur la pile, et c'est elle qui est modifiée.

Une fois que l'appelé s'achève, la fonction appelante ne les utilise pas. (Je n'a jamais constaté qu'il en aille autrement).

```
#include <stdio.h>

void f(int a, int b)
{
    a=a+b;
    printf ("%d\n", a);
};
```

Listing 6.9 : MSVC 2012

```
_a$ = 8 ; size = 4
_b$ = 12 ; size = 4
_f PROC
    push    ebp
    mov     ebp, esp
    mov     eax, DWORD PTR _a$[ebp]
    add     eax, DWORD PTR _b$[ebp]
    mov     DWORD PTR _a$[ebp], eax
    mov     ecx, DWORD PTR _a$[ebp]
    push    ecx
    push    OFFSET $SG2938 ; '%d', 0aH
    call   _printf
    add     esp, 8
    pop     ebp
    ret     0
_f ENDP
```

Donc, oui, la valeur des arguments peut être modifiée sans problème. Sous réserve que l'argument ne soit pas une *reference* en C++ (3.21.3 on page 721), et que vous ne modifiez pas la valeur qui est référencée par un pointeur, l'effet de votre modification ne se propagera pas au dehors de la fonction.

En théorie, après le retour de l'*appelé*, l'*appelant* pourrait récupérer l'argument modifié et l'utiliser à sa guise. Ceci pourrait peut être se faire dans un programme rédigé en assembleur.

Par exemple, un compilateur C/C++ générera un code comme celui-ci :

```
push    456      ; will be b
push    123      ; will be a
call    f        ; f() modifies its first argument
add     esp, 2*4
```

Nous pouvons réécrire le code ainsi :

```
push    456      ; will be b
push    123      ; will be a
call    f        ; f() modifies its first argument
pop     eax
add     esp, 4
; EAX=1st argument of f() modified in f()
```

Il est difficile d'imaginer pourquoi quelqu'un aurait besoin d'agir ainsi, mais en pratique c'est possible. Toujours est-il que les langages C/C++ ne permettent pas de faire ainsi.

### 6.1.8 Recevoir un argument par adresse

...mieux que cela, il est possible de passer à une fonction l'adresse d'un argument, plutôt que la valeur de l'argument lui-même:

```
#include <stdio.h>

// located in some other file
void modify_a (int *a);

void f (int a)
{
    modify_a (&a);
    printf ("%d\n", a);
};
```

Il est difficile de comprendre ce fonctionnement jusqu'à ce que l'on regarde le code:

Listing 6.10 : MSVC 2010 optimisé

```
$SG2796 DB      '%d', 0aH, 00H

_a$ = 8
_f   PROC
```



```

        lea    eax, DWORD PTR _a$[esp-4] ; just get the address of value in
local_stack
        push   eax                        ; and pass it to modify_a()
        call  _modify_a
        mov   ecx, DWORD PTR _a$[esp]   ; reload it from the local stack
        push   ecx                        ; and pass it to printf()
        push   OFFSET $SG2796           ; '%d'
        call  _printf
        add   esp, 12
        ret   0
_f      ENDP

```

L'argument *a* est placé sur la pile et l'adresse de cet emplacement de pile est passé à une autre fonction. Celle-ci modifie la valeur à l'adresse référencée par le pointeur, puis `printf()` affiche la valeur après modification.

Le lecteur attentif se demandera peut-être ce qu'il en est avec les conventions d'appel qui utilisent les registres pour passer les arguments.

C'est justement une des utilisations du *Shadow Space*.

La valeur en entrée est copiée du registre vers le *Shadow Space* dans la pile locale, puis l'adresse de la pile locale est passée à la fonction appelée:

Listing 6.11 : MSVC 2012 x64 optimisé

```

$SG2994 DB    '%d', 0aH, 00H

a$ = 48
f      PROC
        mov   DWORD PTR [rsp+8], ecx   ; save input value in Shadow Space
        sub   rsp, 40
        lea   rcx, QWORD PTR a$[rsp]   ; get address of value and pass it
to modify_a()
        call  modify_a
        mov   edx, DWORD PTR a$[rsp]   ; reload value from Shadow Space and
pass it to printf()
        lea   rcx, OFFSET FLAT:$SG2994 ; '%d'
        call  printf
        add   rsp, 40
        ret   0
f      ENDP

```

Le compilateur GCC lui aussi sauvegarde la valeur sur la pile locale:

Listing 6.12 : GCC 4.9.1 optimisé x64

```

.LC0:
        .string "%d\n"
f:
        sub   rsp, 24
        mov   DWORD PTR [rsp+12], edi  ; store input value to the local
stack
        lea   rdi, [rsp+12]           ; take an address of the value and
pass it to modify_a()
        call  modify_a

```

```

mov    edx, DWORD PTR [rsp+12] ; reload value from the local stack
and pass it to printf()
mov    esi, OFFSET FLAT:.LC0   ; '%d'
mov    edi, 1
xor    eax, eax
call   __printf_chk
add    rsp, 24
ret

```

Le compilateur GCC pour ARM64 se comporte de la même manière, mais l'espace de sauvegarde sur la pile est dénommé *Register Save Area* :

Listing 6.13 : GCC 4.9.1 optimisé ARM64

```

f:
    stp    x29, x30, [sp, -32]!
    add    x29, sp, 0           ; setup FP
    add    x1, x29, 32         ; calculate address of variable in
Register Save Area
    str    w0, [x1,-4]!        ; store input value there
    mov    x0, x1              ; pass address of variable to the
modify_a()
    bl    modify_a
    ldr    w1, [x29,28]        ; load value from the variable and pass it
to printf()
    adrp   x0, .LC0            ; '%d'
    add    x0, x0, :lo12:.LC0
    bl    printf               ; call printf()
    ldp    x29, x30, [sp], 32
    ret
.LC0:
    .string "%d\n"

```

Enfin, nous constatons un usage similaire du *Shadow Space* ici: [3.17.1 on page 668](#).

### 6.1.9 Problème des ctypes en Python (devoir à la maison en assembleur x86)

Un module Python ctypes peut appeler des fonctions externes dans des DLLs, .so's, etc. Mais la convention d'appel (pour l'environnement 32-bit) doit être définie explicitement:

```
"ctypes" exports the *cdll*, and on Windows *windll* and *oledll*
objects, for loading dynamic link libraries.
```

```
You load libraries by accessing them as attributes of these objects.
*cdll* loads libraries which export functions using the standard
"cdecl" calling convention, while *windll* libraries call functions
using the "stdcall" calling convention.
```

( <https://docs.python.org/3/library/ctypes.html> )<sup>3</sup>

<sup>3</sup>NDT:Projet de traduction en français: <https://docs.python.org/fr/3/library/ctypes.html>

En fait, nous pouvons modifier le module `ctypes` (ou tout autre module d'appel), afin qu'il appelle avec succès des fonctions externes `cdecl` ou `stdcall`, sans connaître, ce qui se trouve où. (Le nombre d'arguments, toutefois, doit être spécifié).

Il est possible de le résoudre en utilisant environ 5 à 10 instructions assembleur x86 dans l'appelant. Essayez de trouver ça.

### 6.1.10 Exemple `cdecl`: DLL

Revenons au fait que la façon de déclarer la fonction `main()` n'est pas très importante: [1.9.2 on page 46](#).

Ceci est une histoire vraie: il était une fois où je voulais remplacer un fichier original de DLL par le mien. Premièrement, j'ai énuméré les noms de tous les exports de la DLL et j'ai écrit une fonction dans ma propre DLL de remplacement pour chaque fonction de la DLL originale, comme:

```
void fonction1 ()
{
    write_to_log ("fonction1() called\n");
};
```

Je voulais voir quelles fonctions étaient appelées lors de l'exécution, et quand. Toutefois, j'étais pressé et n'avais pas le temps de déduire le nombre d'arguments pour chaque fonction, encore moins pour les types des données. Donc chaque fonction dans ma DLL de remplacement n'avait aucun argument que ce soit. Mais tout fonctionnait, car toutes les fonctions utilisaient la convention d'appel `cdecl`. (Ça ne fonctionnerait pas si les fonctions avaient la convention d'appel `stdcall`.) Ça a aussi fonctionné pour la version x64.

Et puis j'ai fait une étape de plus: j'ai déduit les types des arguments pour certaines fonctions. Mais j'ai fait quelques erreurs, par exemple, la fonction originale prend 3 arguments, mais je n'en ai découvert que 2, etc.

Cependant, ça fonctionnait. Au début, ma DLL de remplacement ignorait simplement tous les arguments. Puis, elle ignorait le 3ème argument.

## 6.2 Thread Local Storage

TLS est un espace de données propre à chaque thread, qui peut y conserver ce qu'il estime utile. Un exemple d'utilisation bien connu en est la variable globale `errno` du standard C.

Plusieurs threads peuvent invoquer simultanément différentes fonctions qui retournent toutes un code erreur dans la variable `errno`. L'utilisation d'une variable globale dans le contexte d'un programme comportant plusieurs threads serait donc inadaptée dans ce cas. C'est pourquoi la variable `errno` est conservée dans l'espace [TLS](#).

La version 11 du standard C++ a ajouté un nouveau modificateur `thread_local` qui

indique que chaque thread possède sa propre copie de la variable, qui peut-être initialisée et est alors conservée dans l'espace [TLS](#)<sup>4</sup> :

Listing 6.14 : C++11

```
#include <iostream>
#include <thread>

thread_local int tmp=3;

int main()
{
    std::cout << tmp << std::endl;
};
```

Compilé avec MinGW GCC 4.8.1, mais pas avec MSVC 2012.

Dans le contexte des fichiers au format PE, la variable *tmp* sera allouée dans la section dédiée au [TLS](#) du fichier exécutable résultant de la compilation.

### 6.2.1 Amélioration du générateur linéaire congruent

Le générateur de nombres pseudo-aléatoires [1.29 on page 436](#) que nous avons étudié précédemment contient une faiblesse. Son comportement est buggé dans un environnement multi-thread. Il utilise en effet une variable d'état dont la valeur peut être lue et/ou modifiée par plusieurs threads simultanément.

#### Win32

##### Données [TLS](#) non initialisées

Une solution consiste à déclarer la variable globale avec le modificateur `__declspec( thread )`. Elle sera alors allouée dans le [TLS](#) (ligne 9) :

```
1 #include <stdint.h>
2 #include <windows.h>
3 #include <winnt.h>
4
5 // from the Numerical Recipes book:
6 #define RNG_a 1664525
7 #define RNG_c 1013904223
8
9 __declspec( thread ) uint32_t rand_state;
10
11 void my_srand (uint32_t init)
12 {
13     rand_state=init;
14 }
15
16 int my_rand ()
```

<sup>4</sup> C11 supporte aussi les thread, mais optionel

```

17 {
18     rand_state=rand_state*RNG_a;
19     rand_state=rand_state+RNG_c;
20     return rand_state & 0x7fff;
21 }
22
23 int main()
24 {
25     my_srand(0x12345678);
26     printf ("%d\n", my_rand());
27 };

```

Ceci nous montre alors qu'il existe une nouvelle section nommée `.tls` dans le fichier PE.

Listing 6.15 : avec optimisation MSVC 2013 x86

```

_TLS    SEGMENT
_rand_state DD  01H DUP (?)
_TLS    ENDS

_DATA   SEGMENT
$SG84851 DB  '%d', 0aH, 00H
_DATA   ENDS
_TEXT   SEGMENT

_init$ = 8    ; size = 4
_my_srand PROC
; FS:0=address of TIB
    mov     eax, DWORD PTR fs:__tls_array ; displayed in IDA as FS:2Ch
; EAX=address of TLS of process
    mov     ecx, DWORD PTR __tls_index
    mov     ecx, DWORD PTR [eax+ecx*4]
; ECX=current TLS segment
    mov     eax, DWORD PTR _init$[esp-4]
    mov     DWORD PTR _rand_state[ecx], eax
    ret     0
_my_srand ENDP

_my_rand PROC
; FS:0=address of TIB
    mov     eax, DWORD PTR fs:__tls_array ; displayed in IDA as FS:2Ch
; EAX=address of TLS of process
    mov     ecx, DWORD PTR __tls_index
    mov     ecx, DWORD PTR [eax+ecx*4]
; ECX=current TLS segment
    imul   eax, DWORD PTR _rand_state[ecx], 1664525
    add    eax, 1013904223 ; 3c6ef35fH
    mov    DWORD PTR _rand_state[ecx], eax
    and    eax, 32767 ; 00007fffH
    ret    0
_my_rand ENDP

_TEXT   ENDS

```

La variable `rand_state` se trouve donc maintenant dans le segment `TLS` et chaque thread en possède sa propre version de cette variable.

Voici comment elle est accédée. L'adresse du `TIB` est chargée depuis `FS:2Ch`, un index est ajouté (si nécessaire), puis l'adresse du segment `TLS` est calculée.

Il est ainsi possible d'accéder la valeur de la variable `rand_state` au travers du registre `ECX` qui contient une adresse propre à chaque thread.

Le sélecteur `FS:` est connu de tous les rétro-ingénieur. Il est spécifiquement utilisé pour toujours contenir l'adresse du `TIB` du thread en cours d'exécution. L'accès aux données propres à chaque thread est donc une opération performante.

En environnement Win64, c'est le sélecteur `GS:` qui est utilisé pour ce faire. L'adresse de l'espace `TLS` y est conservé à l'offset `0x58` :

Listing 6.16 : avec optimisation MSVC 2013 x64

```

_TLS    SEGMENT
rand_state DD    01H DUP (?)
_TLS    ENDS

_DATA   SEGMENT
$SG85451 DB    '%d', 0aH, 00H
_DATA   ENDS

_TEXT   SEGMENT

init$ = 8
my_srand PROC
    mov     edx, DWORD PTR _tls_index
    mov     rax, QWORD PTR gs:88 ; 58h
    mov     r8d, OFFSET FLAT:rand_state
    mov     rax, QWORD PTR [rax+r8*8]
    mov     DWORD PTR [r8+rax], ecx
    ret     0
my_srand ENDP

my_rand PROC
    mov     rax, QWORD PTR gs:88 ; 58h
    mov     ecx, DWORD PTR _tls_index
    mov     edx, OFFSET FLAT:rand_state
    mov     rcx, QWORD PTR [rax+rcx*8]
    imul   eax, DWORD PTR [rcx+r8], 1664525 ; 0019660dH
    add    eax, 1013904223 ; 3c6ef35fH
    mov     DWORD PTR [rcx+r8], eax
    and    eax, 32767 ; 00007fffH
    ret     0
my_rand ENDP

_TEXT   ENDS

```

## Initialisation des données `TLS`

Imaginons maintenant que nous voulons nous prémunir des erreurs de programmation en initialisant systématiquement la variable `rand_state` avec une valeur constante (ligne 9) :

```

1  #include <stdint.h>
2  #include <windows.h>
3  #include <winnt.h>
4
5  // from the Numerical Recipes book:
6  #define RNG_a 1664525
7  #define RNG_c 1013904223
8
9  __declspec( thread ) uint32_t rand_state=1234;
10
11 void my_srand (uint32_t init)
12 {
13     rand_state=init;
14 }
15
16 int my_rand ()
17 {
18     rand_state=rand_state*RNG_a;
19     rand_state=rand_state+RNG_c;
20     return rand_state & 0x7fff;
21 }
22
23 int main()
24 {
25     printf ("%d\n", my_rand());
26 };

```

Le code ne semble pas différent de celui que nous avons étudié. Pourtant dans IDA nous constatons:

```

.tls:00404000 ; Segment type: Pure data
.tls:00404000 ; Segment permissions: Read/Write
.tls:00404000 _tls          segment para public 'DATA' use32
.tls:00404000             assume cs:_tls
.tls:00404000             ;org 404000h
.tls:00404000 TlsStart     db    0          ; DATA XREF:
.tls:00404000             .rdata:TlsDirectory
.tls:00404001             db    0
.tls:00404002             db    0
.tls:00404003             db    0
.tls:00404004             dd 1234
.tls:00404008 TlsEnd      db    0          ; DATA XREF: .rdata:TlsEnd_ptr
...

```

La valeur 1234 est bien présente. Chaque fois qu'un nouveau thread est créé, un nouvel espace **TLS** est alloué pour ses besoins et toutes les données - y compris 1234 - y sont copiées.

Considérons le scénario hypothétique suivant:

- Le thread A démarre. Un espace [TLS](#) est créé pour ses besoins et la valeur 1234 est copiée dans `rand_state`.
- La fonction `my_rand()` est invoquée plusieurs fois par le thread A. La valeur de la variable `rand_state` est maintenant différente de 1234.
- Le thread B démarre. Un espace [TLS](#) est créé pour ses besoins et la valeur 1234 est copiée dans `rand_state`. Dans le thread A, la valeur de `rand_state` demeure différente de 1234.

## Fonctions de rappel [TLS](#)

Mais comment procédons-nous si les variables conservées dans l'environnement [TLS](#) doivent être initialisées avec des valeurs qui ne sont pas constantes ?

Imaginons le scénario suivant: Il se peut que le programmeur oublie d'invoquer la fonction `my_srand()` pour initialiser le [PRNG](#). Malgré cela, le générateur doit être initialisé avec une valeur réellement aléatoire et non pas avec 1234. C'est précisément dans ce genre de cas que les fonctions de rappel [TLS](#) sont utilisées.

Le code ci-dessous n'est pas vraiment portable du fait du bricolage, mais vous devriez comprendre l'idée.

Nous définissons une fonction (`tls_callback()`) qui doit être invoquée avant le démarrage du processus et/ou d'un thread.

Cette fonction initialise le [PRNG](#) avec la valeur retournée par la fonction `GetTickCount()`.

```
#include <stdint.h>
#include <windows.h>
#include <winnt.h>

// from the Numerical Recipes book:
#define RNG_a 1664525
#define RNG_c 1013904223

__declspec( thread ) uint32_t rand_state;

void my_srand (uint32_t init)
{
    rand_state=init;
}

void WINAPI tls_callback(PVOID a, DWORD dwReason, PVOID b)
{
    my_srand (GetTickCount());
}

#pragma data_seg(".CRT$XLB")
PIMAGE_TLS_CALLBACK p_thread_callback = tls_callback;
#pragma data_seg()

int my_rand ()
{
```



```

        rand_state=rand_state*RNG_a;
        rand_state=rand_state+RNG_c;
        return rand_state & 0x7fff;
}

int main()
{
    // rand_state is already initialized at the moment (using
    GetTickCount())
    printf ("%d\n", my_rand());
};

```

Voyons cela dans IDA:

Listing 6.17 : avec optimisation MSVC 2013

```

.text:00401020 TlsCallback_0  proc near                                ; DATA XREF:
                    .rdata:TlsCallbacks
.text:00401020             call     ds:GetTickCount
.text:00401026             push    eax
.text:00401027             call    my_srand
.text:0040102C             pop     ecx
.text:0040102D             retn   0Ch
.text:0040102D TlsCallback_0  endp

...

.rdata:004020C0 TlsCallbacks  dd offset TlsCallback_0 ; DATA XREF:
                    .rdata:TlsCallbacks_ptr

...

.rdata:00402118 TlsDirectory  dd offset TlsStart
.rdata:0040211C TlsEnd_ptr    dd offset TlsEnd
.rdata:00402120 TlsIndex_ptr  dd offset TlsIndex
.rdata:00402124 TlsCallbacks_ptr dd offset TlsCallbacks
.rdata:00402128 TlsSizeOfZeroFill dd 0
.rdata:0040212C TlsCharacteristics dd 300000h

```

Les fonctions de rappel TLS sont parfois utilisées par les mécanismes de décompression d'exécutable afin d'en rendre le fonctionnement plus obscur.

Cette pratique peut en laisser certains dans le noir parce qu'ils auront omis de considérer qu'un fragment de code a pu s'exécuter avant l'OEP<sup>5</sup>.

## Linux

Voyons maintenant comment une variable globale conservée dans l'espace de stockage propre au thread est déclarée avec GCC:

```
__thread uint32_t rand_state=1234;
```

<sup>5</sup>Original Entry Point

Il ne s'agit pas du modificateur standard C/C++ `modifier`, mais bien d'un modificateur spécifique à GCC <sup>6</sup>.

Le sélecteur GS : est utilisé lui aussi pour accéder au TLS, mais d'une manière un peu différente:

Listing 6.18 : avec optimisation GCC 4.8.1 x86

```
.text:08048460 my_srand      proc near
.text:08048460
.text:08048460 arg_0          = dword ptr 4
.text:08048460
.text:08048460          mov     eax, [esp+arg_0]
.text:08048464          mov     gs:0FFFFFFFCh, eax
.text:0804846A          retn
.text:0804846A my_srand      endp

.text:08048470 my_rand      proc near
.text:08048470          imul   eax, gs:0FFFFFFFCh, 19660Dh
.text:0804847B          add     eax, 3C6EF35Fh
.text:08048480          mov     gs:0FFFFFFFCh, eax
.text:08048486          and     eax, 7FFFh
.text:0804848B          retn
.text:0804848B my_rand      endp
```

Pour en savoir plus: [Ulrich Drepper, *ELF Handling For Thread-Local Storage*, (2013)]<sup>7</sup>.

### 6.3 Appels systèmes (syscall-s)

Comme nous le savons, tous les processus d'un OS sont divisés en deux catégories: ceux qui ont un accès complet au matériel («kernel space» espace noyau) et ceux qui ne l'ont pas («user space» espace utilisateur).

Le noyau de l'OS et, en général, les drivers sont dans la première catégorie.

Toutes les applications sont d'habitude dans la seconde catégorie.

Par exemple, le noyau Linux est dans le *kernel space*, mais la Glibc est dans le *user space*.

Cette séparation est cruciale pour la sécurité de l'OS : il est très important de ne pas donner la possibilité à n'importe quel processus de casser quelque chose dans un autre processus ou même dans le noyau de l'OS. D'un autre côté, un driver qui plante ou une erreur dans le noyau de l'OS se termine en général par un kernel panic ou un BSOD<sup>8</sup>.

La protection en anneau dans les processeurs x86 permet de séparer l'ensemble dans quatre niveaux de protection (rings), mais tant dans Linux que Windows, seuls deux d'entre eux sont utilisés: ring0 («kernel space») et ring3 («user space»).

<sup>6</sup><https://gcc.gnu.org/onlinedocs/gcc-3.3/gcc/C99-Thread-Local-Edits.html>

<sup>7</sup>Aussi disponible en <http://www.akkadia.org/drepper/tls.pdf>

<sup>8</sup>Blue Screen of Death

Les appels systèmes (syscall-s) sont un point où deux espaces sont connectés.

On peut dire que c'est la principale API fournie aux applications.

Comme dans Windows NT, la table des appels système se trouve dans la SSDT<sup>9</sup>.

L'utilisation des appels système est très répandue parmi les auteurs de shellcode et de virus, car il est difficile de déterminer l'adresse des fonctions nécessaires dans les bibliothèques système, mais il est simple d'utiliser les appels système. Toutefois, il est nécessaire d'écrire plus de code à cause du niveau d'abstraction plus bas de l'API.

Il faut aussi noter que les numéros des appels systèmes peuvent être différents dans différentes versions d'un OS.

### 6.3.1 Linux

Sous Linux, un appel système s'effectue d'habitude par `int 0x80`. Le numéro de l'appel est passé dans le registre EAX, et tout autre paramètre —dans les autres registres.

Listing 6.19 : Un exemple simple de l'utilisation de deux appels système

```
section .text
global _start

_start:
    mov     edx,len ; buffer len
    mov     ecx,msg ; buffer
    mov     ebx,1  ; file descriptor. 1 is for stdout
    mov     eax,4  ; syscall number. 4 is for sys_write
    int     0x80

    mov     eax,1  ; syscall number. 1 is for sys_exit
    int     0x80

section .data
msg     db  'Hello, world!',0xa
len     equ $ - msg
```

Compilation:

```
nasm -f elf32 1.s
ld 1.o
```

La liste complète des appels systèmes sous Linux: <http://syscalls.kernelgrok.com/>.

Pour intercepter les appels système et les suivre sous Linux, `strace`(7.2.3 on page 1032) peut être utilisé.

<sup>9</sup>System Service Dispatch Table

## 6.3.2 Windows

Ici, ils sont appelés via `int 0x2e` ou en utilisant l'instruction x86 spéciale `SYSENTER`.

La liste complète des appels systèmes sous Windows: <http://j00ru.vexillum.org/ntapi/>.

Pour aller plus loin:

«Windows Syscall Shellcode» par Piotr Bania: <http://www.symantec.com/connect/articles/windows-syscall-shellcode>.

## 6.4 Linux

### 6.4.1 Code indépendant de la position

Lorsque l'on analyse des bibliothèques partagées sous Linux (.so), on rencontre souvent ce genre de code:

Listing 6.20 : libc-2.17.so x86

```
.text:0012D5E3 __x86_get_pc_thunk_bx proc near ; CODE XREF: sub_17350+3
.text:0012D5E3 ; sub_173CC+4 ...
.text:0012D5E3 mov ebx, [esp+0]
.text:0012D5E6 retn
.text:0012D5E6 __x86_get_pc_thunk_bx endp

...

.text:000576C0 sub_576C0 proc near ; CODE XREF: tmpfile+73

...

.text:000576C0 push ebp
.text:000576C1 mov ecx, large gs:0
.text:000576C8 push edi
.text:000576C9 push esi
.text:000576CA push ebx
.text:000576CB call __x86_get_pc_thunk_bx
.text:000576D0 add ebx, 157930h
.text:000576D6 sub esp, 9Ch

...

.text:000579F0 lea eax, (a__gen_tempname - 1AF000h)[ebx] ;
    "__gen_tempname"
.text:000579F6 mov [esp+0ACh+var_A0], eax
.text:000579FA lea eax, (a__SysdepsPosix - 1AF000h)[ebx] ;
    "../sysdeps/posix/tempname.c"
.text:00057A00 mov [esp+0ACh+var_A8], eax
.text:00057A04 lea eax, (aInvalidKindIn_ - 1AF000h)[ebx] ;
    "! \"invalid KIND in __gen_tempname\""
.text:00057A0A mov [esp+0ACh+var_A4], 14Ah
.text:00057A12 mov [esp+0ACh+var_AC], eax
```

```
.text:00057A15    call    __assert_fail
```

Tous les pointeurs sur des chaînes sont corrigés avec une certaine constante et la valeur de EBX, qui est calculée au début de chaque fonction.

C'est ce que l'on appelle du code **PIC**, qui peut être exécuté à n'importe quelle adresse mémoire, c'est pourquoi il ne doit contenir aucune adresse absolue.

**PIC** était crucial dans les premiers ordinateurs, et l'est encore aujourd'hui dans les systèmes embarqués sans support de la mémoire virtuelle (où tous les processus se trouvent dans un seul bloc continu de mémoire).

C'est encore utilisé sur les systèmes \*NIX pour les bibliothèques partagées, car elles sont utilisées par de nombreux processus mais ne sont chargées qu'une seule fois en mémoire. Mais tous ces processus peuvent mapper la même bibliothèque partagée à des adresses différentes, c'est pourquoi elles doivent fonctionner correctement sans aucune adresse absolue.

Faisons un petit essai:

```
#include <stdio.h>

int global_variable=123;

int f1(int var)
{
    int rt=global_variable+var;
    printf ("returning %d\n", rt);
    return rt;
};
```

Compilons le avec GCC 4.7.3 et examinons le fichier .so généré dans **IDA** :

```
gcc -fPIC -shared -O3 -o 1.so 1.c
```

Listing 6.21 : GCC 4.7.3

```
.text:00000440          public __x86_get_pc_thunk_bx
.text:00000440 __x86_get_pc_thunk_bx proc near          ;
                CODE XREF: _init_proc+4
.text:00000440          ;
                deregister_tm_clones+4 ...
.text:00000440          mov     ebx, [esp+0]
.text:00000443          retn
.text:00000443 __x86_get_pc_thunk_bx endp

.text:00000570          public f1
.text:00000570 f1          proc near
.text:00000570
.text:00000570 var_1C      = dword ptr -1Ch
.text:00000570 var_18      = dword ptr -18h
.text:00000570 var_14      = dword ptr -14h
.text:00000570 var_8       = dword ptr -8
.text:00000570 var_4       = dword ptr -4
```

```

.text:00000570 arg_0          = dword ptr 4
.text:00000570
.text:00000570          sub     esp, 1Ch
.text:00000573          mov     [esp+1Ch+var_8], ebx
.text:00000577          call   __x86_get_pc_thunk_bx
.text:0000057C          add     ebx, 1A84h
.text:00000582          mov     [esp+1Ch+var_4], esi
.text:00000586          mov     eax, ds:(global_variable_ptr - 2000h)
                ↙ ) [ebx]
.text:0000058C          mov     esi, [eax]
.text:0000058E          lea    eax, (aReturningD - 2000h)[ebx] ;
                "returning %d\n"
.text:00000594          add     esi, [esp+1Ch+arg_0]
.text:00000598          mov     [esp+1Ch+var_18], eax
.text:0000059C          mov     [esp+1Ch+var_1C], 1
.text:000005A3          mov     [esp+1Ch+var_14], esi
.text:000005A7          call   __printf_chk
.text:000005AC          mov     eax, esi
.text:000005AE          mov     ebx, [esp+1Ch+var_8]
.text:000005B2          mov     esi, [esp+1Ch+var_4]
.text:000005B6          add     esp, 1Ch
.text:000005B9          retn
.text:000005B9 f1          endp

```

C'est ça: les pointeurs sur «*returning %d\n*» et *global\_variable* sont corrigés à chaque exécution de la fonction.

La fonction `__x86_get_pc_thunk_bx()` renvoie dans EBX l'adresse de l'instruction après son appel (0x57C ici).

C'est un moyen simple d'obtenir la valeur du compteur de programme (EIP) à un endroit quelconque. La constante 0x1A84 est relative à la différence entre le début de cette fonction et ce que l'on appelle *Global Offset Table Procedure Linkage Table* (GOT PLT), la section juste après la *Global Offset Table* (GOT), où se trouve le pointeur sur *global\_variable*. IDA montre ces offsets sous leur forme calculée pour rendre les choses plus facile à comprendre, mais en fait, le code est:

```

.text:00000577          call   __x86_get_pc_thunk_bx
.text:0000057C          add     ebx, 1A84h
.text:00000582          mov     [esp+1Ch+var_4], esi
.text:00000586          mov     eax, [ebx-0Ch]
.text:0000058C          mov     esi, [eax]
.text:0000058E          lea    eax, [ebx-1A30h]

```

Ici, EBX pointe sur la section GOT PLT et pour calculer le pointeur sur *global\_variable* ( qui est stocké dans la GOT), il faut soustraire 0xC.

Pour calculer la valeur du pointeur sur la chaîne «*returning %d\n*», il faut soustraire 0x1A30.

A propos, c'est la raison pour laquelle le jeu d'instructions AMD64 ajoute le support d'adressage relatif de RIP<sup>10</sup> — pour simplifier le code PIC.

<sup>10</sup>compteur de programme sur AMD64

Compilons le même code C en utilisant la même version de GCC, mais pour x64.

IDA simplifierait le code en supprimant les détails de l'adressage relatif à RIP, donc utilisons *objdump* à la place d'IDA pour tout voir:

```

0000000000000720 <f1>:
720:  48 8b 05 b9 08 20 00      mov     rax,QWORD PTR [rip+0x2008b9]
    ↙ ;
    200fe0 <_DYNAMIC+0x1d0>
727:  53                       push   rbx
728:  89 fb                     mov     ebx,edi
72a:  48 8d 35 20 00 00 00     lea    rsi,[rip+0x20]      ;
    751 <_fini+0x9>
731:  bf 01 00 00 00          mov     edi,0x1
736:  03 18                     add     ebx,DWORD PTR [rax]
738:  31 c0                     xor     eax,eax
73a:  89 da                     mov     edx,ebx
73c:  e8 df fe ff ff         call   620 <__printf_chk@plt>
741:  89 d8                     mov     eax,ebx
743:  5b                       pop     rbx
744:  c3                       ret

```

0x2008b9 est la différence entre l'adresse de l'instruction en 0x720 et *global\_variable*, et 0x20 est la différence entre l'adresse de l'instruction en 0x72A et la chaîne «*returning %d\n*».

Comme on le voit, le fait d'avoir à recalculer fréquemment les adresses rend l'exécution plus lente (cela dit, ça c'est amélioré en x64).

Donc, il est probablement mieux de lier statiquement si vous vous préoccupez des performances [voir: Agner Fog, *Optimizing software in C++* (2015)].

## Windows

Le mécanisme PIC n'est pas utilisé dans les DLLs de Windows. Si le chargeur de Windows doit charger une DLL à une autre adresse, il «patche» la DLL en mémoire (aux places *FIXUP*) afin de corriger toutes les adresses.

Cela implique que plusieurs processus Windows ne peuvent pas partager une DLL déjà chargée à une adresse différente dans des blocs mémoire de différents processus — puisque chaque instance qui est chargée en mémoire est *fixé* pour fonctionner uniquement à ces adresses...

### 6.4.2 Hack *LD\_PRELOAD* sur Linux

Cela permet de charger nos propres bibliothèques dynamiques avant les autres, même celle du système, comme *libc.so.6*.

Cela permet de «substituer» nos propres fonctions, avant celles originales des bibliothèques du système. Par exemple, il est facile d'intercepter tous les appels à *time()*, *read()*, *write()*, etc.

Regardons si l'on peut tromper l'utilitaire *uptime*. Comme chacun le sait, il indique

depuis combien de temps l'ordinateur est démarré. Avec l'aide de `strace` (7.2.3 on page 1032), on voit que ces informations proviennent du fichier `/proc/uptime` :

```
$ strace uptime
...
open("/proc/uptime", O_RDONLY)      = 3
lseek(3, 0, SEEK_SET)              = 0
read(3, "416166.86 414629.38\n", 2047) = 20
...
```

Ce n'est pas un fichier réel sur le disque, il est virtuel et généré au vol par le noyau Linux. Il y a seulement deux nombres:

```
$ cat /proc/uptime
416690.91 415152.03
```

Ce que l'on peut apprendre depuis Wikipédia <sup>11</sup> :

Le premier est le nombre total de seconde depuis lequel le système est démarré. Le second est la part de ce temps pendant lequel la machine était inoccupée, en secondes.

Essayons d'écrire notre propre bibliothèque dynamique, avec les fonctions `open()`, `read()`, `close()` fonctionnant comme nous en avons besoin.

Tout d'abord, notre fonction `open()` va comparer le nom du fichier à ouvrir avec celui que l'on veut modifier, et si c'est le cas, sauver le descripteur du fichier ouvert.

Ensuite, si `read()` est appelé avec ce descripteur de fichier, nous allons substituer la sortie, et dans les autres cas, nous appellerons la fonction `read()` originale de `libc.so.6`. Et enfin `close()` fermera le fichier que nous suivons.

Nous allons utiliser les fonctions `dlopen()` et `dlsym()` pour déterminer les adresses des fonctions originales dans `libc.so.6`.

Nous en avons besoin pour appeler les fonctions «réelles».

D'un autre côté, si nous interceptons `strcmp()` et surveillons chaque comparaison de chaînes dans le programme, nous pouvons alors implémenter notre propre fonction `strcmp()`, et ne pas utiliser la fonction originale du tout.

<sup>12</sup>.

```
#include <stdio.h>
#include <stdarg.h>
#include <stdlib.h>
#include <stdbool.h>
#include <unistd.h>
#include <dlfcn.h>
#include <string.h>
```

<sup>11</sup> Wikipédia

<sup>12</sup> Par exemple, voilà comment implémenter une interception simple de `strcmp()` dans cet article <sup>13</sup> écrit par Yong Huang



```

void *libc_handle = NULL;
int (*open_ptr)(const char *, int) = NULL;
int (*close_ptr)(int) = NULL;
ssize_t (*read_ptr)(int, void*, size_t) = NULL;

bool inited = false;

_Noreturn void die (const char * fmt, ...)
{
    va_list va;
    va_start (va, fmt);

    vprintf (fmt, va);
    exit(0);
};

static void find_original_functions ()
{
    if (inited)
        return;

    libc_handle = dlopen ("libc.so.6", RTLD_LAZY);
    if (libc_handle==NULL)
        die ("can't open libc.so.6\n");

    open_ptr = dlsym (libc_handle, "open");
    if (open_ptr==NULL)
        die ("can't find open()\n");

    close_ptr = dlsym (libc_handle, "close");
    if (close_ptr==NULL)
        die ("can't find close()\n");

    read_ptr = dlsym (libc_handle, "read");
    if (read_ptr==NULL)
        die ("can't find read()\n");

    inited = true;
}

static int opened_fd=0;

int open(const char *pathname, int flags)
{
    find_original_functions();

    int fd=(*open_ptr)(pathname, flags);
    if (strcmp(pathname, "/proc/uptime")==0)
        opened_fd=fd; // that's our file! record its file descriptor
    else
        opened_fd=0;
    return fd;
}

```

```

};

int close(int fd)
{
    find_original_functions();

    if (fd==opened_fd)
        opened_fd=0; // the file is not opened anymore
    return (*close_ptr)(fd);
};

ssize_t read(int fd, void *buf, size_t count)
{
    find_original_functions();

    if (opened_fd!=0 && fd==opened_fd)
    {
        // that's our file!
        return sprintf (buf, count, "%d %d", 0x7fffffff, 0x7
↳ x7fffffff)+1;
    };
    // not our file, go to real read() function
    return (*read_ptr)(fd, buf, count);
};

```

( [Code source](#) )

Compilons le comme une bibliothèque dynamique standard:

```
gcc -fpic -shared -Wall -o fool_uptime.so fool_uptime.c -ldl
```

Lançons *uptime* en chargeant notre bibliothèque avant les autres:

```
LD_PRELOAD=`pwd`/fool_uptime.so uptime
```

Et nous voyons:

```
01:23:02 up 24855 days,  3:14,  3 users,  load average: 0.00, 0.01, 0.05
```

Si la variable d'environnement *LD\_PRELOAD*

pointe toujours sur le nom et le chemin de notre bibliothèque, elle sera chargée pour tous les programmes démarrés.

Plus d'exemples:

- Interception simple de `strcmp()` (Yong Huang) [https://yurichev.com/mirrors/LD\\_PRELOAD/Yong%20Huang%20LD\\_PRELOAD.txt](https://yurichev.com/mirrors/LD_PRELOAD/Yong%20Huang%20LD_PRELOAD.txt)
- Kevin Pulo—Jouons avec `LD_PRELOAD`. De nombreux exemples et idées. [yurichev.com](http://yurichev.com)
- Interception des fonctions de fichier pour compresser/décompresser les fichiers au vol (zlibc) <ftp://metalab.unc.edu/pub/Linux/libs/compression>

## 6.5 Windows NT

### 6.5.1 CRT (win32)

L'exécution du programme débute donc avec la fonction `main()` ? Non, pas du tout.

Ouvrez un exécutable dans [IDA](#) ou [HIEW](#), et vous constaterez que l'[OEP](#) pointe sur un bloc de code qui se situe ailleurs.

Ce code prépare l'environnement avant de passer le contrôle à notre propre code. Ce fragment de code initial est dénommé CRT (pour C RunTime).

La fonction `main()` accepte en arguments un tableau des paramètres passés en ligne de commande, et un autre contenant les variables d'environnement. En réalité, ce qui est passé au programme est une simple chaîne de caractères. Le code du CRT repère les espaces dans la chaîne et découpe celle-ci en plusieurs morceaux qui constitueront le tableau des paramètres. Le CRT est également responsable de la préparation du tableau des variables d'environnement `envp`.

En ce qui concerne les applications win32 dotées d'un interface graphique ([GUI](#)<sup>14</sup>). La fonction principale est nommée `WinMain` et non pas `main()`. Elle possède aussi ses propres arguments:

```
int CALLBACK WinMain(
    _In_ HINSTANCE hInstance,
    _In_ HINSTANCE hPrevInstance,
    _In_ LPSTR lpCmdLine,
    _In_ int nCmdShow
);
```

C'est toujours le CRT qui est responsable de leurs préparation.

La valeur retournée par la fonction `main()` est également ce qui constitue le code retour du programme.

Le CRT peut utiliser cette valeur lors de l'appel de la fonction `ExitProcess()` qui prend le code retour du programme en paramètre.

En règle générale, le code du CRT est propre à chaque compilateur.

Voici celui du MSVC 2008.

```
1  __tmainCRTStartup proc near
2
3  var_24 = dword ptr -24h
4  var_20 = dword ptr -20h
5  var_1C = dword ptr -1Ch
6  ms_exc = CPPEH_RECORD ptr -18h
7
8      push    14h
9      push    offset stru_4092D0
10     call    __SEH_prolog4
```

<sup>14</sup>Graphical User Interface

```
11     mov     eax, 5A4Dh
12     cmp     ds:400000h, ax
13     jnz     short loc_401096
14     mov     eax, ds:40003Ch
15     cmp     dword ptr [eax+400000h], 4550h
16     jnz     short loc_401096
17     mov     ecx, 10Bh
18     cmp     [eax+400018h], cx
19     jnz     short loc_401096
20     cmp     dword ptr [eax+400074h], 0Eh
21     jbe     short loc_401096
22     xor     ecx, ecx
23     cmp     [eax+4000E8h], ecx
24     setnz   cl
25     mov     [ebp+var_1C], ecx
26     jmp     short loc_40109A
27
28
29 loc_401096: ; CODE XREF: ___tmainCRTStartup+18
30             ; ___tmainCRTStartup+29 ...
31     and     [ebp+var_1C], 0
32
33 loc_40109A: ; CODE XREF: ___tmainCRTStartup+50
34     push   1
35     call   __heap_init
36     pop    ecx
37     test   eax, eax
38     jnz   short loc_4010AE
39     push  1Ch
40     call  _fast_error_exit
41     pop   ecx
42
43 loc_4010AE: ; CODE XREF: ___tmainCRTStartup+60
44     call  __mtinit
45     test  eax, eax
46     jnz  short loc_4010BF
47     push  10h
48     call  _fast_error_exit
49     pop   ecx
50
51 loc_4010BF: ; CODE XREF: ___tmainCRTStartup+71
52     call  sub_401F2B
53     and   [ebp+ms_exc.disabled], 0
54     call  __ioinit
55     test  eax, eax
56     jge  short loc_4010D9
57     push  1Bh
58     call  __amsg_exit
59     pop   ecx
60
61 loc_4010D9: ; CODE XREF: ___tmainCRTStartup+8B
62     call  ds:GetCommandLineA
63     mov   dword_40B7F8, eax
```

```

64     call    ___crtGetEnvironmentStringsA
65     mov     dword_40AC60, eax
66     call    __setargv
67     test   eax, eax
68     jge    short loc_4010FF
69     push   8
70     call   __amsg_exit
71     pop    ecx
72
73 loc_4010FF: ; CODE XREF: ___tmainCRTStartup+B1
74     call   __setenvp
75     test   eax, eax
76     jge    short loc_401110
77     push   9
78     call   __amsg_exit
79     pop    ecx
80
81 loc_401110: ; CODE XREF: ___tmainCRTStartup+C2
82     push   1
83     call   __cinit
84     pop    ecx
85     test   eax, eax
86     jz     short loc_401123
87     push   eax
88     call   __amsg_exit
89     pop    ecx
90
91 loc_401123: ; CODE XREF: ___tmainCRTStartup+D6
92     mov    eax, envp
93     mov    dword_40AC80, eax
94     push   eax             ; envp
95     push   argv           ; argv
96     push   argc           ; argc
97     call   _main
98     add    esp, 0Ch
99     mov    [ebp+var_20], eax
100    cmp    [ebp+var_1C], 0
101    jnz    short $LN28
102    push   eax             ; uExitCode
103    call   $LN32
104
105 $LN28:     ; CODE XREF: ___tmainCRTStartup+105
106     call   __cexit
107     jmp    short loc_401186
108
109
110 $LN27:     ; DATA XREF: .rdata:stru_4092D0
111     mov    eax, [ebp+ms_exc.exc_ptr] ; Exception filter 0 for function
112     401044
112     mov    ecx, [eax]
113     mov    ecx, [ecx]
114     mov    [ebp+var_24], ecx
115     push   eax
116     push   ecx

```

```

117     call    __XcptFilter
118     pop     ecx
119     pop     ecx
120
121 $LN24:
122     retn
123
124
125 $LN14:      ; DATA XREF: .rdata:stru_4092D0
126     mov     esp, [ebp+ms_exc.old_esp] ; Exception handler 0 for function
127     401044  mov     eax, [ebp+var_24]
128     mov     [ebp+var_20], eax
129     cmp     [ebp+var_1C], 0
130     jnz    short $LN29
131     push   eax                ; int
132     call   __exit
133
134
135 $LN29:      ; CODE XREF: ___tmainCRTStartup+135
136     call   __c_exit
137
138 loc_401186: ; CODE XREF: ___tmainCRTStartup+112
139     mov     [ebp+ms_exc.disabled], 0FFFFFFEh
140     mov     eax, [ebp+var_20]
141     call   __SEH_epilog4
142     retn

```

Nous y trouvons des appels à `GetCommandLineA()` (line 62), puis `setargv()` (line 66) et `setenvp()` (line 74), qui semblent être utilisés pour initialiser les variables globales `argc`, `argv`, `envp`.

Enfin, `main()` est invoqué avec ces arguments (line 97).

Nous observons également des appels à des fonctions au nom évocateur telles que `heap_init()` (line 35), `ioinit()` (line 54).

Le tas `heap` est lui aussi initialisé par le `CRT`. Si vous tentez d'utiliser la fonction `malloc()` dans un programme où le `CRT` n'a pas été ajouté, le programme va s'achever de manière anormale avec l'erreur suivante:

```

runtime error R6030
- CRT not initialized

```

L'initialisation des objets globaux en C++ est également de la responsabilité du `CRT` avant qu'il ne passe la main à `main()` : [3.21.4 on page 729](#).

La valeur retournée par `main()` est passée soit à la fonction `cexit()`, soit à `$LN32` qui à son tour invoque `doexit()`.

Mais pourrait-on se passer du `CRT`? Oui, si vous savez ce que vous faites.

L'éditeur de lien `MSVC` accepte une option `/ENTRY` qui permet de définir le point d'entrée du programme.

```
#include <windows.h>

int main()
{
    MessageBox (NULL, "hello, world", "caption", MB_OK);
};
```

Compilons ce programme avec MSVC 2008.

```
cl no_crt.c user32.lib /link /entry:main
```

Nous obtenons un programme exécutable .exe de 2560 octets qui contient en tout et pour tout l'en-tête PE, les instructions pour invoquer MessageBox et deux chaînes de caractères dans le segment de données: le nom de la fonction MessageBox et celui de sa DLL d'origine user32.dll.

Cela fonctionne, mais vous ne pouvez pas déclarer WinMain et ses 4 arguments à la place de main().

Pour être précis, vous pourriez, mais les arguments ne seraient pas préparés au moment de l'exécution du programme.

Cela étant, il est possible de réduire encore la taille de l'exécutable en utilisant une valeur pour l'alignement des sections du fichier au format PE une valeur inférieure à celle par défaut de 4096 octets.

```
cl no_crt.c user32.lib /link /entry:main /align:16
```

L'éditeur de lien prévient cependant:

```
LINK : warning LNK4108: /ALIGN specified without /DRIVER; image may not run
```

Nous pouvons ainsi obtenir un exécutable de 720 octets. Son exécution est possible sur Windows 7 x86, mais pas en environnement x64 (un message d'erreur apparaîtra alors si vous tentez de l'exécuter).

Avec des efforts accrus il est possible de réduire encore la taille, mais avec des problèmes de compatibilité comme vous le voyez.

## 6.5.2 Win32 PE

PE est un format de fichier exécutable utilisé sur Windows. La différence entre .exe, .dll et .sys est que les .exe et .sys n'ont en général pas d'exports, uniquement des imports.

Une DLL<sup>15</sup>, tout comme n'importe quel fichier PE, possède un point d'entrée (OEP) (la fonctionDllMain() se trouve là) mais cette fonction ne fait généralement rien. .sys est généralement un pilote de périphérique. Pour les pilotes, Windows exige que la somme de contrôle soit présente dans le fichier PE et qu'elle soit correcte<sup>16</sup>.

<sup>15</sup>Dynamic-Link Library

<sup>16</sup>Par exemple, Hiew(7.1 on page 1029) peut la calculer

A partir de Windows Vista, un fichier de pilote doit aussi être signé avec une signature numérique. Le chargement échouera sinon.

Chaque fichier PE commence avec un petit programme DOS qui affiche un message comme «Ce programme ne peut pas être lancé en mode DOS.»—si vous lancez sous DOS ou Windows 3.1 (OS-es qui ne supportent pas le format PE), ce message sera affiché.

## Terminologie

- Module—un fichier séparé, .exe ou .dll.
- Process—un programme chargé dans la mémoire et fonctionnant actuellement. Consiste en général d'un fichier .exe et d'un paquet de fichiers .dll.
- Process memory—la mémoire utilisée par un processus. Chaque processus a la sienne. Il y a en général des modules chargés, la mémoire pour la pile, [tas\(s\)](#), etc.
- [VA](#)<sup>17</sup>—une adresse qui est utilisée pendant le déroulement du programme.
- Base address (du module)—l'adresse dans la mémoire du processus à laquelle le module est chargé. Le chargeur de l'OS peut la changer, si l'adresse de base est occupée par un module déjà chargé.
- [RVA](#)<sup>18</sup>—l'adresse [VA](#)-moins l'adresse de base.  
De nombreuses adresses dans les fichiers PE utilisent l'adresse [RVA](#).
- [IAT](#)<sup>19</sup>—un tableau d'adresses des symboles importés <sup>20</sup>. Parfois, le répertoire de données `IMAGE_DIRECTORY_ENTRY_IAT` pointe sur l'[IAT](#). Il est utile de noter qu'[IDA](#) (à partir de 6.1) peut allouer une pseudo-section nommée `.idata` pour l'[IAT](#), même si l'[IAT](#) fait partie d'une autre section!
- [INT](#)<sup>21</sup>—une tableau de noms de symboles qui doivent être importés<sup>22</sup>.

## Adresse de base

Le problème est que plusieurs auteurs de module peuvent préparer des fichiers DLL pour que d'autres les utilisent et qu'il n'est pas possible de s'accorder pour assigner une adresse à ces modules.

C'est pourquoi si deux DLLs nécessaires pour un processus ont la même adresse de base, une des deux sera chargée à cette adresse de base, et l'autre—à un autre espace libre de la mémoire du processus et chaque adresse virtuelle de la seconde DLL sera corrigée.

<sup>17</sup>Virtual Address

<sup>18</sup>Relative Virtual Address

<sup>19</sup>Import Address Table

<sup>20</sup>Matt Pietrek, *An In-Depth Look into the Win32 Portable Executable File Format*, (2002)]

<sup>21</sup>Import Name Table

<sup>22</sup>Matt Pietrek, *An In-Depth Look into the Win32 Portable Executable File Format*, (2002)]



Avec [MSVC](#) l'éditeur de lien génère souvent les fichiers .exe avec une adresse de base en 0x400000<sup>23</sup>, et avec une section de code débutant en 0x401000. Cela signifie que la [RVA](#) du début de la section de code est 0x1000.

Les DLLs sont souvent générées par l'éditeur de lien de MSVC avec une adresse de base de 0x10000000<sup>24</sup>.

Il y a une autre raison de charger les modules à des adresses de base variées, aléatoires dans ce cas. C'est l'[ASLR](#)<sup>25</sup>.

Un shellcode essayant d'être exécuté sur un système compromis doit appeler des fonctions systèmes, par conséquent, connaître leurs adresses.

Dans les anciens [OS](#) (dans la série [Windows NT](#) : avant Windows Vista), les DLLs système (comme kernel32.dll, user32.dll) étaient toujours chargées à une adresse connue, et si nous nous rappelons que leur version changeait rarement, l'adresse des fonctions était fixe et le shellcode pouvait les appeler directement.

Pour éviter ceci, la méthode [ASLR](#) charge votre programme et tous les modules dont il a besoin à des adresses de base aléatoires, différentes à chaque fois.

Le support de l'[ASLR](#) est indiqué dans un fichier PE en mettant le flag `IMAGE_DLL_CHARACTERISTICS_DYNAMIC_BASE` [voir Mark Russinovich, *Microsoft Windows Internals*].

### Sous-système

Il a aussi un champ *sous-système*, d'habitude c'est:

- natif<sup>26</sup> (.sys-driver),
- console (application en console) ou
- [GUI](#) (non-console).

### Version d'OS

Un fichier PE indique aussi la version de Windows minimale requise pour pouvoir être chargé.

La table des numéros de version stockés dans un fichier PE et les codes de Windows correspondants est ici<sup>27</sup>.

Par exemple, [MSVC](#) 2005 compile les fichiers .exe pour tourner sur Windows NT4 (version 4.00), mais [MSVC](#) 2008 ne le fait pas (les fichiers générés ont une version de 5.00, il faut au moins Windows 2000 pour les utiliser).

<sup>23</sup>L'origine de ce choix d'adresse est décrit ici: [MSDN](#)

<sup>24</sup>Cela peut être changé avec l'option /BASE de l'éditeur de liens

<sup>25</sup>[Wikipédia](#)

<sup>26</sup>Signifiant que le module utilise l'API Native au lieu de Win32

<sup>27</sup>[Wikipédia](#)

MSVC 2012 génère des fichiers .exe avec la version 6.00 par défaut, visant au moins Windows Vista. Toutefois, en changeant l'option du compilateur<sup>28</sup>, il est possible de le forcer à compiler pour Windows XP.

## Sections

Il semble que la division en section soit présente dans tous les formats de fichier exécutable.

C'est divisé afin de séparer le code des données, et les données—des données constantes.

- Si l'un des flags *IMAGE\_SCN\_CNT\_CODE* ou *IMAGE\_SCN\_MEM\_EXECUTE* est mis dans la section de code—c'est de code exécutable.
- Dans la section de données—les flags *IMAGE\_SCN\_CNT\_INITIALIZED\_DATA*, *IMAGE\_SCN\_MEM\_READ* et *IMAGE\_SCN\_MEM\_WRITE*.
- Dans une section vide avec des données non initialisées—*IMAGE\_SCN\_CNT\_UNINITIALIZED\_DATA*, *IMAGE\_SCN\_MEM\_READ* et *IMAGE\_SCN\_MEM\_WRITE*.
- Dans une section de données constantes (une qui est protégée contre l'écriture), les flags *IMAGE\_SCN\_CNT\_INITIALIZED\_DATA* et *IMAGE\_SCN\_MEM\_READ* peuvent être mis, mais pas *IMAGE\_SCN\_MEM\_WRITE*. Un processus plantera s'il essaye d'écrire dans cette section.

Chaque section dans un fichier PE peut avoir un nom, toutefois, ce n'est pas très important. (peut-être que *.rdata* signifie *read-only-data*). Souvent (mais pas toujours) la section de code est appelée *.text*, la section de données—*.data*, la section de données constante — *.rdata* (*readable data*). D'autres noms de section courants sont:

- *.idata*—section d'imports. IDA peut créer une pseudo-section appelée ainsi: [6.5.2 on page 986](#).
- *.edata*—section d'exports section (rare)
- *.pdata*—section contenant toutes les informations sur les exceptions dans Windows NT pour MIPS, IA64 et x64: [6.5.3 on page 1021](#)
- *.reloc*—section de relocalisation
- *.bss*—données non initialisées ([BSS](#))
- *.tls*—stockage local d'un thread ([TLS](#))
- *.rsrc*—ressources
- *.CRT*—peut être présente dans les fichiers binaire compilés avec des anciennes versions de MSVC

Les packeurs/chiffreurs rendent souvent les noms de sections inintelligibles ou les remplacent avec des noms qui leurs sont propres.

<sup>28</sup>[MSDN](#)

[MSVC](#) permet de déclarer des données dans une section de n'importe quel nom <sup>29</sup>.

Certains compilateurs et éditeurs de liens peuvent ajouter une section avec des symboles et d'autres informations de débogage (MinGW par exemple). Toutefois ce n'est pas comme cela dans les dernières versions de [MSVC](#) (des fichiers [PDB](#) séparés sont utilisés dans ce but).

Voici comment une section PE est décrite dans le fichier:

```
typedef struct _IMAGE_SECTION_HEADER {
    BYTE Name[IMAGE_SIZEOF_SHORT_NAME];
    union {
        DWORD PhysicalAddress;
        DWORD VirtualSize;
    } Misc;
    DWORD VirtualAddress;
    DWORD SizeOfRawData;
    DWORD PointerToRawData;
    DWORD PointerToRelocations;
    DWORD PointerToLinenumbers;
    WORD NumberOfRelocations;
    WORD NumberOfLinenumbers;
    DWORD Characteristics;
} IMAGE_SECTION_HEADER, *PIMAGE_SECTION_HEADER;
```

30

Un mot à propos de la terminologie: *PointerToRawData* est appelé «Offset» dans Hiew et *VirtualAddress* est appelé «RVA» ici.

### **.rdata — section de données en lecture seule (read-only)**

Les chaînes sont généralement situées ici (car elles ont le type `const char*`), ainsi que d'autres variables marquées comme *const*, les noms des fonctions importées.

Voir aussi: [3.3 on page 596](#).

### **Relocs (relocalisation)**

[AKA](#) FIXUP-s (au moins dans Hiew).

Elles sont aussi présentes dans presque tous les formats de fichiers exécutables <sup>31</sup>. Les exceptions sont les bibliothèques dynamiques partagées compilées avec [PIC](#), ou tout autre code [PIC](#).

À quoi servent-elles?

Évidemment, les modules peuvent être chargés à différentes adresse de base, mais comment traiter les variables globales, par exemple? Elles doivent être accédées

<sup>29</sup> [MSDN](#)

<sup>30</sup> [MSDN](#)

<sup>31</sup> Même dans les fichiers .exe pour MS-DOS

par adresse. Une solution est le code indépendant de la position ([6.4.1 on page 974](#)). Mais ce n'est pas toujours pratique.

C'est pourquoi une table des relocalisations est présente. Elle contient les adresses des points qui doivent être corrigés en cas de chargement à une adresse de base différente.

Par exemple, il y a une variable globale à l'adresse 0x410000 et voici comment elle est accédée:

A1 00 00 41 00	mov	eax, [000410000]
----------------	-----	------------------

L'adresse de base du module est 0x400000, le RVA de la variable globale est 0x10000.

Si le module est chargé à l'adresse de base 0x500000, l'adresse réelle de la variable globale doit être 0x510000.

Comme nous pouvons le voir, l'adresse de la variable est encodée dans l'instruction MOV, après l'octet 0xA1.

C'est pourquoi l'adresse des 4 octets après 0xA1 est écrite dans la table de relocalisations.

Si le module est chargé à une adresse de base différente, le chargeur de l'OS parcourt toutes les adresses dans la table, trouve chaque mot de 32-bit vers lequel elles pointent, soustrait l'adresse de base d'origine (nous obtenons le RVA ici), et ajoute la nouvelle adresse de base.

Si un module est chargé à son adresse de base originale, rien ne se passe.

Toutes les variables globales sont traitées ainsi.

Relocs peut avoir différent types, toutefois, dans Windows pour processeurs x86, le type est généralement *IMAGE\_REL\_BASED\_HIGHLOW*.

À propos, les relocs sont plus fonceés dans Hiew, par exemple: [fig.1.21](#). (vous devez éviter ces octets lors d'un patch.)

OllyDbg souligne les endroits en mémoire où sont appliqués les relocs, par exemple: [fig.1.52](#).

## Exports et imports

Comme nous le savons, tout programme exécutable doit utiliser les services de l'OS et autres bibliothèques d'une manière ou d'une autre.

On peut dire que les fonctions d'un module (en général DLL) doivent être reliées aux points de leur appel dans les autres modules (fichier .exe ou autre DLL).

Pour cela, chaque DLL a une table d'«exports», qui consiste en les fonctions plus leur adresse dans le module.

Et chaque fichier .exe ou DLL possède des «imports», une table des fonctions requises pour l'exécution incluant une liste des noms de DLL.

Après le chargement du fichier .exe principal, le chargeur de l'OS traite la table des imports: il charge les fichiers DLL additionnels, trouve les noms des fonctions parmi les exports des DLL et écrit leur adresse dans le module IAT de l'.exe principal.

Comme on le voit, pendant le chargement, le chargeur doit comparer de nombreux noms de fonctions, mais la comparaison des chaînes n'est pas une procédure très rapide, donc il y a un support pour «ordinaux» ou «hints», qui sont les numéros de fonctions stockés dans une table au lieu de leurs noms.

C'est ainsi qu'elles peuvent être localisées plus rapidement lors du chargement d'une DLL. Les ordinaux sont toujours présents dans la table d'«export».

Par exemple, un programme utilisant la bibliothèque MFC<sup>32</sup> charge en général mfc\*.dll par ordinaux, et dans un programme n'ayant aucun nom de fonction MFC dans INT.

Lors du chargement d'un tel programme dans IDA, il va demander le chemin vers les fichiers mfc\*.dll, afin de déterminer le nom des fonctions.

Si vous ne donnez pas le chemin vers ces DLLs à IDA, il y aura *mfc80\_123* à la place des noms de fonctions.

## Section d'imports

Souvent, une section séparée est allouée pour la table d'imports et tout ce qui y est relatif (avec un nom comme .idata), toutefois, ce n'est pas une règle stricte.

Les imports sont un sujet prêtant à confusion à cause de la terminologie confuse. Essayons de regrouper toutes les informations au même endroit.

---

<sup>32</sup>Microsoft Foundation Classes

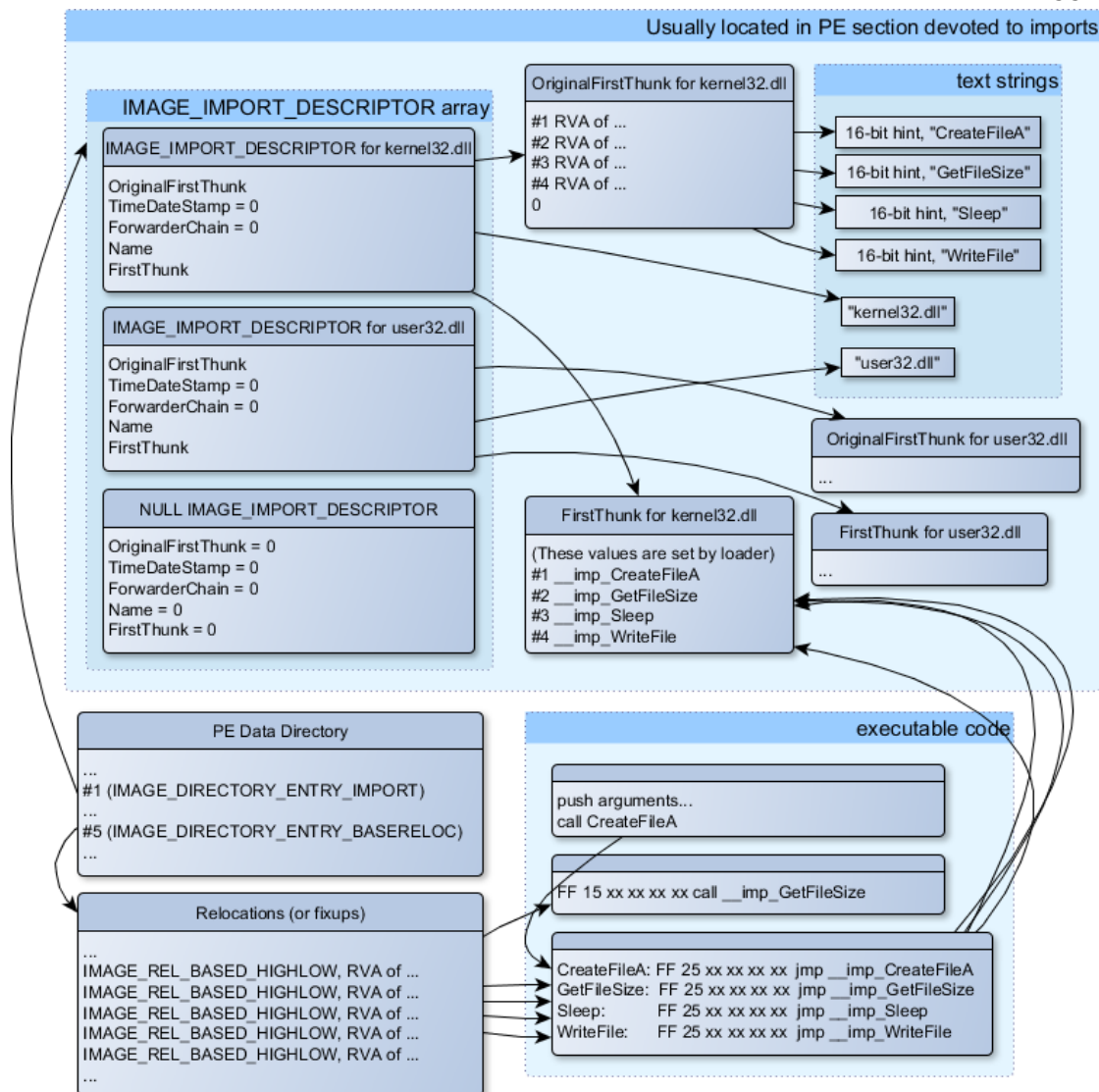

Fig. 6.1: Un schéma qui regroupe toutes les structures concernant les imports d'un fichier PE

La structure principale est le tableau `IMAGE_IMPORT_DESCRIPTOR`, qui comprend un élément pour chaque DLL importée.

Chaque élément contient l'adresse **RVA** de la chaîne de texte (nom de la DLL) (`Name`).

`OriginalFirstThunk` est l'adresse **RVA** de la table `INT`. C'est un tableau d'adresses **RVA**, qui pointe chacune sur une chaîne de texte avec le nom d'une fonction. Chaque chaîne est préfixée par un entier 16-bit («hint») — «ordinal» de la fonction.

Pendant le chargement, s'il est possible de trouver une fonction par ordinal, la com-

paraison de chaînes n'a pas lieu. Le tableau est terminé par zéro.

Il y a aussi un pointeur sur la table *IAT* appelé *FirstThunk*, qui est juste l'adresse *RVA* de l'endroit où le chargeur écrit l'adresse résolue de la fonction.

Les endroits où le chargeur écrit les adresses sont marqués par *IDA* comme ceci: *\_\_imp\_CreateFileA*, etc.

Il y a au moins deux façons d'utiliser les adresses écrites par le chargeur.

- Le code aura des instructions comme *call \_\_imp\_CreateFileA*, et puisque le champ avec l'adresse de la fonction importée est en un certain sens une variable globale, l'adresse de l'instruction *call* (plus 1 ou 2) doit être ajoutée à la table de relocs, pour le cas où le module est chargé à une adresse de base différente.

Mais, évidemment, ceci augmente significativement la table de relocs.

Car il peut y avoir un grand nombre d'appels aux fonctions importées dans le module.

En outre, une grosse table de relocs ralentit le processus de chargement des modules.

- Pour chaque fonction importée, il y a seulement un saut alloué, en utilisant l'instruction *JMP* ainsi qu'un reloc sur lui. De tel point sont aussi appelés «thunks».

Tous les appels aux fonction importées sont juste des instructions *CALL* au «thunk» correspondant. Dans ce cas, des relocs supplémentaires ne sont pas nécessaire car ces *CALL*-s ont des adresses relatives et ne doivent pas être corrigés.

Ces deux méthodes peuvent être combinées.

Il est possible que l'éditeur de liens crée des «thunk»s individuels si il n'y a pas trop d'appels à la fonction, mais ce n'est pas fait par défaut

À propos, le tableau d'adresses de fonction sur lequel pointe *FirstThunk* ne doit pas nécessairement se trouver dans la section *IAT*. Par exemple, j'ai écrit une fois l'utilitaire *PE\_add\_import*<sup>33</sup> pour ajouter des imports à un fichier .exe existant.

Quelques temps plus tôt, dans une version précédente de cet utilitaire, à la place de la fonction que vous vouliez substituer par un appel à une autre DLL, mon utilitaire écrivait le code suivant:

```
MOV EAX, [yourdll.dll!function]
JMP EAX
```

*FirstThunk* pointe sur la première instruction. En d'autres mots, en chargeant *yourdll.dll*, le chargeur écrit l'adresse de la fonction *function* juste après le code.

Il est à noter qu'une section de code est en général protégée contre l'écriture, donc mon utilitaire ajoute le flag

<sup>33</sup>[yurichev.com](http://yurichev.com)

`IMAGE_SCN_MEM_WRITE` pour la section de code. Autrement, le programme planterait pendant le chargement avec le code d'erreur 5 (access denied).

On pourrait demander: pourrais-je fournir à un programme un ensemble de fichiers DLL qui n'est pas supposé changer (incluant les adresses des fonctions DLL), est-il possible d'accélérer le processus de chargement?

Oui, il est possible d'écrire les adresses des fonctions qui doivent être importées en avance dans le tableau `FirstThunk`.

Le champ *Timestamp* est présent dans la structure `IMAGE_IMPORT_DESCRIPTOR`.

Si une valeur est présente ici, alors le loader compare cette valeur avec la date et l'heure du fichier DLL.

Si les valeurs sont égales, alors le loader ne fait rien, et le processus de chargement peut être plus rapide. Ceci est appelé «old-style binding»<sup>34</sup>.

L'utilitaire `BIND.EXE` dans le SDK est fait pour ça. Pour accélérer le chargement de votre programme, Matt Pietrek dans Matt Pietrek, *An In-Depth Look into the Win32 Portable Executable File Format*, (2002)]<sup>35</sup>, suggère de faire le binding juste après l'installation de votre programme sur l'ordinateur de l'utilisateur final.

Les packeurs/chiffreurs de fichier PE peuvent également compresser/chiffrer la table des imports.

Dans ce cas, le loader de Windows, bien sûr, ne va pas charger les DLLs nécessaires.

Par conséquent, le packeur/chiffreur fait cela lui même, avec l'aide des fonctions `LoadLibrary()` et `GetProcAddress()`.

C'est pourquoi ces deux fonctions sont souvent présentes dans l'**IAT** des fichiers packés.

Dans les DLLs standards de l'installation de Windows, **IAT** es souvent situé juste après le début du fichier PE. Supposément, c'est fait par soucis d'optimisation.

Pendant le chargement, le fichier `.exe` n'est pas chargé dans la mémoire d'un seul coup (rappelez-vous ces fichiers d'installation énormes qui sont démarrés de façon douteusement rapide), ils sont «mappés», et chargés en mémoire par parties lorsqu'elles sont accédées.

Les développeurs de Microsoft ont sûrement décidé que ça serait plus rapide.

## Ressources

Les ressources dans un fichier PE sont seulement un ensemble d'icônes, d'images, de chaînes de texte, de descriptions de boîtes de dialogues.

Peut-être qu'elles ont été séparées du code principal afin de pouvoir être multilingue, et il est plus simple de prendre du texte ou une image pour la langue qui est définie

<sup>34</sup>MSDN. Il y a aussi le «new-style binding».

<sup>35</sup>Aussi disponible en <http://msdn.microsoft.com/en-us/magazine/bb985992.aspx>



dans l'OS.

Par effet de bord, elles peuvent être éditées facilement et sauvées dans le fichier exécutable, même si on n'a pas de connaissance particulière, en utilisant l'éditeur ResHack, par exemple (6.5.2).

## .NET

Les programmes .NET ne sont pas compilés en code machine, mais dans un bytecode spécial. Strictement parlant, il y a du bytecode à la place du code x86 usuel dans le fichier .exe, toutefois, le point d'entrée (OEP) point sur un petit fragment de code x86:

jmp	mscoree.dll!_CorExeMain
-----	-------------------------

Le loader de .NET se trouve dans mscoree.dll, qui traite le fichier PE.

Il en était ainsi dans tous les OSes pre-Windows XP. À partir de XP, le loader de l'OS est capable de détecter les fichiers .NET et le lance sans exécuter cette instruction JMP<sup>36</sup>.

## TLS

Cette section contient les données initialisées pour le TLS(6.2 on page 965) (si nécessaire). Lorsque qu'une nouvelle thread démarre, ses données TLS sont initialisées en utilisant les données de cette section.

À part ça, la spécification des fichiers PE fourni aussi l'initialisation de la section TLS, aussi appelée TLS callbacks.

Si elles sont présentes, elles doivent être appelées avant que le contrôle ne soit passé au point d'entrée principal (OEP).

Ceci est largement utilisé dans les packeurs/chiffreurs de fichiers PE.

## Outils

- objdump (présent dans cygwin) pour afficher toutes les structures d'un fichier PE.
- Hiew(7.1 on page 1029) comme éditeur.
- pefile—bibliothèque-Python pour le traitement des fichiers PE <sup>37</sup>.
- ResHack AKA Resource Hacker—éditeur de ressources<sup>38</sup>.

<sup>36</sup>MSDN

<sup>37</sup><https://code.google.com/p/pefile/>

<sup>38</sup><https://code.google.com/p/pefile/>

- PE\_add\_import<sup>39</sup>—outil simple pour ajouter des symboles à la table d'imports d'un exécutable au format PE.
- PE\_patcher<sup>40</sup>—outil simple pour patcher les exécutables PE.
- PE\_search\_str\_refs<sup>41</sup>—outil simple pour chercher une fonction dans un exécutable PE qui utilise une certaine chaîne de texte.

### Autres lectures

- Daniel Pistelli—The .NET File Format <sup>42</sup>

## 6.5.3 Windows SEH

### Oublions MSVC

Sous Windows, **SEH** concerne la gestion d'exceptions. Ce mécanisme est indépendant du langage de programmation et n'est en aucun cas spécifique ni à C++, ni à l'**POO**.

Nous nous intéressons donc au **SEH** indépendamment du C++ et des extensions du langage dans MSVC.

À chaque processus est associé une chaîne de gestionnaires **SEH**. A tout moment, chaque **TIB** référence le gestionnaire le plus récent de la chaîne.

Dès qu'une exception intervient (division par zéro, violation d'accès mémoire, exception explicitement déclenchée par le programme en appelant la fonction `RaiseException()` ...), l'OS retrouve dans le **TIB** le gestionnaire le plus récemment déclaré et l'appelle. Il lui fournit l'état de la **CPU** (contenu des registres ...) tels qu'ils étaient lors du déclenchement de l'exception.

Le gestionnaire examine le type de l'exception et décide de la traiter s'il la reconnaît. Sinon, il signale à l'OS qu'il passe la main et celui-ci appelle le prochain gestionnaire dans la chaîne, et ainsi de suite jusqu'à ce qu'il trouve un gestionnaire qui soit capable de la traiter.

À la toute fin de la chaîne se trouve un gestionnaire standard qui affiche la fameuse boîte de dialogue qui informe l'utilisateur que le processus va être avorté. Ce dialogue fournit quelques informations techniques au sujet de l'état de la **CPU** au moment du crash, et propose de collecter des informations techniques qui seront envoyées aux développeurs de Microsoft.

<sup>39</sup>[http://yurichev.com/PE\\_add\\_imports.html](http://yurichev.com/PE_add_imports.html)

<sup>40</sup>[yurichev.com](http://yurichev.com)

<sup>41</sup>[yurichev.com](http://yurichev.com)

<sup>42</sup><http://www.codeproject.com/Articles/12585/The-.NET-File-Format>

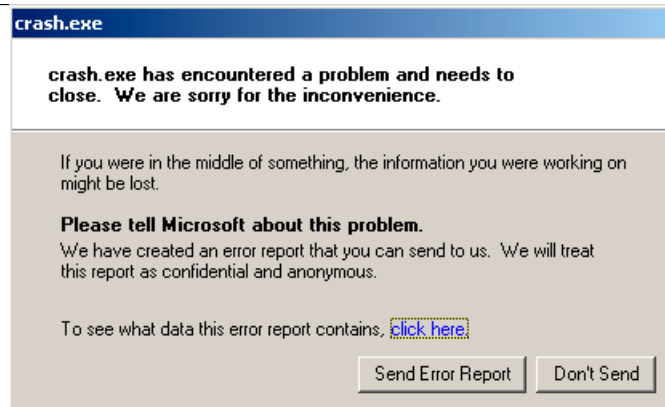

Fig. 6.2: Windows XP

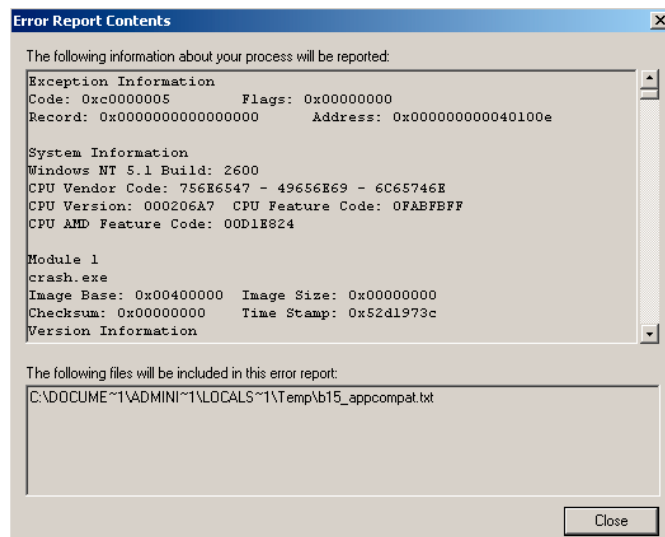

Fig. 6.3: Windows XP

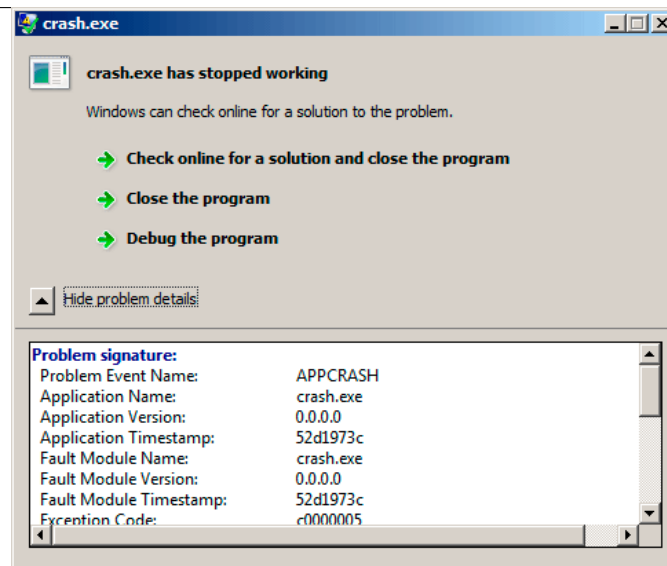

Fig. 6.4: Windows 7

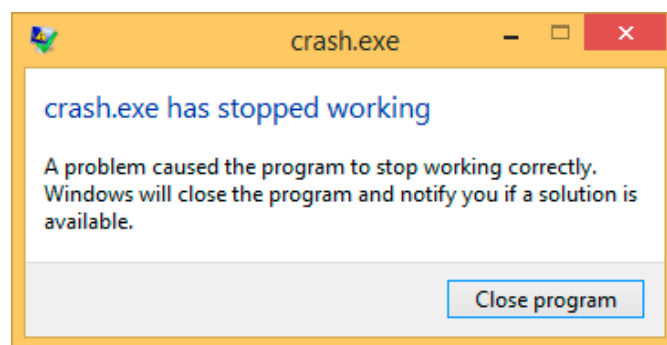

Fig. 6.5: Windows 8.1

Historiquement, cette chaîne de gestionnaires était connue sous l'appellation Dr. Watson <sup>43</sup>.

Certains développeurs ont eu l'idée d'écrire leur propre gestionnaire d'exceptions pour recevoir les informations relatives au crash. Ils enregistrent leur gestionnaire en appelant la fonction `SetUnhandledExceptionFilter()` qui sera alors appelée si l'OS ne trouve aucun autre gestionnaire qui souhaite gérer l'exception.

Oracle RDBMS— en est un bon exemple qui sauvegarde un énorme fichier dump collectant toutes les informations possibles concernant la CPU et l'état de la mémoire.

Écrivons notre propre gestionnaire d'exception. Cet exemple s'appuie sur celui de [Matt Pietrek, *A Crash Course on the Depths of Win32™ Structured Exception Hand-*

<sup>43</sup>[Wikipédia](#)

ling, (1997)]<sup>44</sup>. Pour le compiler, il faut utiliser l'option SAFESEH : `cl seh1.cpp /link /safeseh:no`. Vous trouverez plus d'informations concernant SAFESEH à: [MSDN](#).

```
#include <windows.h>
#include <stdio.h>

DWORD new_value=1234;

EXCEPTION_DISPOSITION __cdecl except_handler(
    struct _EXCEPTION_RECORD *ExceptionRecord,
    void * EstablisherFrame,
    struct _CONTEXT *ContextRecord,
    void * DispatcherContext )
{
    unsigned i;

    printf ("%s\n", __FUNCTION__);
    printf ("ExceptionRecord->ExceptionCode=0x%p\n", ExceptionRecord->
↳ ExceptionCode);
    printf ("ExceptionRecord->ExceptionFlags=0x%p\n", ExceptionRecord->
↳ ExceptionFlags);
    printf ("ExceptionRecord->ExceptionAddress=0x%p\n", ExceptionRecord
↳ ->ExceptionAddress);

    if (ExceptionRecord->ExceptionCode==0xE1223344)
    {
        printf ("That's for us\n");
        // yes, we "handled" the exception
        return ExceptionContinueExecution;
    }
    else if (ExceptionRecord->ExceptionCode==EXCEPTION_ACCESS_VIOLATION
↳ )
    {
        printf ("ContextRecord->Eax=0x%08X\n", ContextRecord->Eax);
        // will it be possible to 'fix' it?
        printf ("Trying to fix wrong pointer address\n");
        ContextRecord->Eax=(DWORD)&new_value;
        // yes, we "handled" the exception
        return ExceptionContinueExecution;
    }
    else
    {
        printf ("We do not handle this\n");
        // someone else's problem
        return ExceptionContinueSearch;
    }
};

int main()
{
    DWORD handler = (DWORD)except_handler; // take a pointer to our
    handler
```

<sup>44</sup>Aussi disponible en <http://www.microsoft.com/msj/0197/Exception/Exception.aspx>

```

// install exception handler
__asm
{
record:
    push    handler    // address of handler function
    push    FS:[0]     // address of previous handler
    mov     FS:[0],ESP // add new EXCEPTION_REGISTRATION
}

RaiseException (0xE1223344, 0, 0, NULL);

// now do something very bad
int* ptr=NULL;
int val=0;
val=*ptr;
printf ("val=%d\n", val);

// deinstall exception handler
__asm
{
record
    mov     eax,[ESP] // get pointer to previous record
    mov     FS:[0], EAX // install previous record
    add     esp, 8     // clean our EXCEPTION_REGISTRATION
off stack
}

return 0;
}

```

En environnement win32, le registre de segment FS: contient l'adresse du [TIB](#).

Le tout premier élément de la structure [TIB](#) est un pointeur sur le premier gestionnaire de la chaîne de traitement des exceptions. Nous le sauvegardons sur la pile et remplaçons la valeur par celle de notre propre gestionnaire. La structure est du type `_EXCEPTION_REGISTRATION`. Il s'agit d'une simple liste chaînée dont les éléments sont conservés sur la pile.

Listing 6.22 : MSVC/VC/crt/src/exsup.inc

```

_EXCEPTION_REGISTRATION struc
    prev    dd    ?
    handler dd    ?
_EXCEPTION_REGISTRATION ends

```

Le champ «handler» contient l'adresse du gestionnaire et le champ «prev» celle de l'enregistrement suivant dans la chaîne. Le dernier enregistrement contient la valeur `0xFFFFFFFF (-1)` dans son champ «prev».

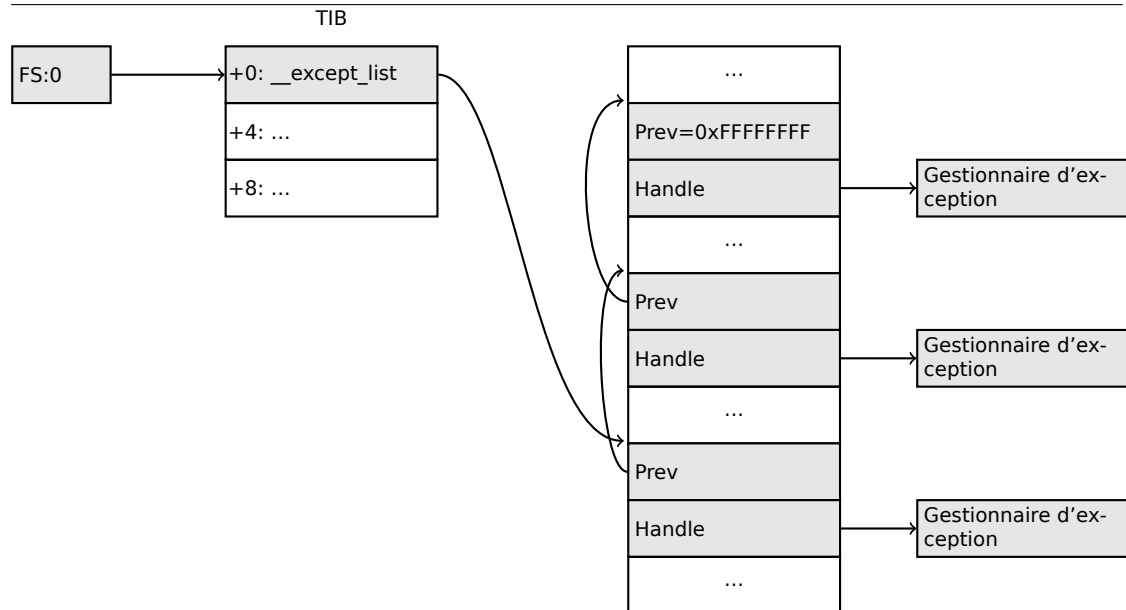

Une fois notre gestionnaire installé, nous invoquons la fonction `RaiseException()`<sup>45</sup>. Il s'agit d'une exception utilisateur. Le gestionnaire vérifie le code. Si le code est égal à `0xE1223344`, il retourne la valeur `ExceptionContinueExecution` qui signifie que le gestionnaire a corrigé le contenu de la structure passée en paramètre qui décrit l'état de la CPU. La modification concerne généralement les registres EIP/ESP. L'OS peut alors reprendre l'exécution du thread.

Si vous modifiez légèrement le code pour que le gestionnaire retourne la valeur `ExceptionContinueSearch`, l'OS appellera les gestionnaires suivants dans la liste. Il est peu probable que l'un d'eux sache la gérer puisqu'aucun d'eux ne la comprend, ni ne connaît le code exception. Vous verrez donc apparaître la boîte de dialogue Windows précurseur du crash.

Quelles sont les différences entre les exceptions système et les exceptions utilisateur? Les exceptions système sont listées ci-dessous:

<sup>45</sup>MSDN

as defined in WinBase.h	as defined in ntstatus.h	value
EXCEPTION_ACCESS_VIOLATION	STATUS_ACCESS_VIOLATION	0xC0000005
EXCEPTION_DATATYPE_MISALIGNMENT	STATUS_DATATYPE_MISALIGNMENT	0x80000002
EXCEPTION_BREAKPOINT	STATUS_BREAKPOINT	0x80000003
EXCEPTION_SINGLE_STEP	STATUS_SINGLE_STEP	0x80000004
EXCEPTION_ARRAY_BOUNDS_EXCEEDED	STATUS_ARRAY_BOUNDS_EXCEEDED	0xC000008C
EXCEPTION_FLT_DENORMAL_OPERAND	STATUS_FLOAT_DENORMAL_OPERAND	0xC000008D
EXCEPTION_FLT_DIVIDE_BY_ZERO	STATUS_FLOAT_DIVIDE_BY_ZERO	0xC000008E
EXCEPTION_FLT_INEXACT_RESULT	STATUS_FLOAT_INEXACT_RESULT	0xC000008F
EXCEPTION_FLT_INVALID_OPERATION	STATUS_FLOAT_INVALID_OPERATION	0xC0000090
EXCEPTION_FLT_OVERFLOW	STATUS_FLOAT_OVERFLOW	0xC0000091
EXCEPTION_FLT_STACK_CHECK	STATUS_FLOAT_STACK_CHECK	0xC0000092
EXCEPTION_FLT_UNDERFLOW	STATUS_FLOAT_UNDERFLOW	0xC0000093
EXCEPTION_INT_DIVIDE_BY_ZERO	STATUS_INTEGER_DIVIDE_BY_ZERO	0xC0000094
EXCEPTION_INT_OVERFLOW	STATUS_INTEGER_OVERFLOW	0xC0000095
EXCEPTION_PRIV_INSTRUCTION	STATUS_PRIVILEGED_INSTRUCTION	0xC0000096
EXCEPTION_IN_PAGE_ERROR	STATUS_IN_PAGE_ERROR	0xC0000006
EXCEPTION_ILLEGAL_INSTRUCTION	STATUS_ILLEGAL_INSTRUCTION	0xC000001D
EXCEPTION_NONCONTINUABLE_EXCEPTION	STATUS_NONCONTINUABLE_EXCEPTION	0xC0000025
EXCEPTION_STACK_OVERFLOW	STATUS_STACK_OVERFLOW	0xC00000FD
EXCEPTION_INVALID_DISPOSITION	STATUS_INVALID_DISPOSITION	0xC0000026
EXCEPTION_GUARD_PAGE	STATUS_GUARD_PAGE_VIOLATION	0x80000001
EXCEPTION_INVALID_HANDLE	STATUS_INVALID_HANDLE	0xC0000008
EXCEPTION_POSSIBLE_DEADLOCK	STATUS_POSSIBLE_DEADLOCK	0xC0000194
CONTROL_C_EXIT	STATUS_CONTROL_C_EXIT	0xC000013A

Le code de chaque exception se décompose comme suit:

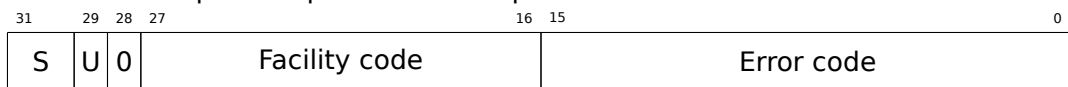

S est un code status de base: 11—erreur; 10—warning; 01—information; 00—succès.  
U—lorsqu'il s'agit d'un code utilisateur.

Voici pourquoi nous choisissons le code 0xE1223344—E<sub>16</sub> (1110<sub>2</sub>) 0xE (1110<sub>b</sub>) qui signifie 1) qu'il s'agit d'une exception utilisateur; 2) qu'il s'agit d'une erreur.

Pour être honnête, l'exemple fonctionne aussi bien sans ces bits de poids fort.

Tentons maintenant de lire la valeur à l'adresse mémoire 0.

Bien entendu, dans win32 il n'existe rien à cette adresse, ce qui déclenche une exception.

Le premier gestionnaire à être invoqué est le vôtre. Il reconnaît l'exception car il compare le code avec celui de la constante EXCEPTION\_ACCESS\_VIOLATION.

Le code qui lit la mémoire à l'adresse 0 ressemble à ceci:

Listing 6.23 : MSVC 2010

```

...
xor    eax, eax
mov    eax, DWORD PTR [eax] ; exception will occur here
push  eax
push  OFFSET msg

```



```

call    _printf
add     esp, 8
...

```

Serait-il possible de corriger cette erreur «au vol» afin de continuer l'exécution du programme?

Notre gestionnaire d'exception peut modifier la valeur du registre EAX puis laisser l'OS exécuter de nouveau l'instruction fautive. C'est ce que nous faisons et la raison pour laquelle `printf()` affiche 1234. Lorsque notre gestionnaire a fini son travail, la valeur de EAX n'est plus 0 mais l'adresse de la variable globale `new_value`. L'exécution du programme se poursuit donc.

Voici ce qui se passe: le gestionnaire mémoire de la CPU signale une erreur, la CPU suspend le thread, trouve le gestionnaire d'exception dans le noyau Windows, lequel à son tour appelle les gestionnaires de la chaîne SEH un par un.

Nous utilisons ici le compilateur MSVC 2010. Bien entendu, il n'y a aucune garantie que celui-ci décide d'utiliser le registre EAX pour conserver la valeur du pointeur.

Le truc du remplacement du contenu du registre n'est qu'une illustration de ce que peut être le fonctionnement interne des SEH. En pratique, il est très rare qu'il soit utilisé pour corriger «on-the-fly» une erreur.

Pourquoi les enregistrements SEH sont-ils conservés directement sur la pile et non pas à un autre endroit?

L'explication la plus plausible est que l'OS n'a ainsi pas besoin de libérer l'espace qu'ils utilisent. Ces enregistrements sont automatiquement supprimés lorsque la fonction se termine. C'est un peu comme la fonction `alloca()` : (1.9.2 on page 49).

## Retour à MSVC

Microsoft a ajouté un mécanisme non standard de gestion d'exceptions à MSVC<sup>46</sup> essentiellement à l'usage des programmeurs C. Ce mécanisme est totalement distinct de celui défini par le standard ISO du langage C++.

```

__try
{
    ...
}
__except(filter code)
{
    handler code
}

```

À la place du gestionnaire d'exception, on peut trouver un block «Finally» :

```

__try
{
    ...
}

```

<sup>46</sup>MSDN

```

__finally
{
    ...
}

```

Le code de filtrage est une expression. L'évaluation de celle-ci permet de définir si le gestionnaire reconnaît l'exception qui a été déclenchée.

Si votre filtre est trop complexe pour tenir dans une seule expression, une fonction de filtrage séparée peut être définie.

Il existe de nombreuses constructions de ce type dans le noyau Windows. En voici quelques exemples ([WRK](#)) :

Listing 6.24 : WRK-v1.2/base/ntos/ob/obwait.c

```

try {
    KeReleaseMutant( (PKMUTANT)SignalObject,
                    MUTANT_INCREMENT,
                    FALSE,
                    TRUE );
} except((GetExceptionCode () == STATUS_ABANDONED ||
        GetExceptionCode () == STATUS_MUTANT_NOT_OWNED)?
        EXCEPTION_EXECUTE_HANDLER :
        EXCEPTION_CONTINUE_SEARCH) {
    Status = GetExceptionCode();

    goto WaitExit;
}

```

Listing 6.25 : WRK-v1.2/base/ntos/cache/cachesub.c

```

try {
    RtlCopyBytes( (PVOID)((PCHAR)CacheBuffer + PageOffset),
                UserBuffer,
                MorePages ?
                (PAGE_SIZE - PageOffset) :
                (ReceivedLength - PageOffset) );
} except( CcCopyReadExceptionFilter( GetExceptionInformation(),
                                    &Status ) ) {

```

Voici aussi un exemple de code de filtrage:

Listing 6.26 : WRK-v1.2/base/ntos/cache/copysup.c

```

LONG
CcCopyReadExceptionFilter(
    IN PEXCEPTION_POINTERS ExceptionPointer,
    IN PNTSTATUS ExceptionCode
)

```

```

/*++
Routine Description:

    This routine serves as an exception filter and has the special job of
    extracting the "real" I/O error when Mm raises STATUS_IN_PAGE_ERROR
    beneath us.

Arguments:

    ExceptionPointer - A pointer to the exception record that contains
                      the real Io Status.

    ExceptionCode - A pointer to an NTSTATUS that is to receive the real
                   status.

Return Value:

    EXCEPTION_EXECUTE_HANDLER
--*/
{
    *ExceptionCode = ExceptionPointer->ExceptionRecord->ExceptionCode;

    if ( (*ExceptionCode == STATUS_IN_PAGE_ERROR) &&
          (ExceptionPointer->ExceptionRecord->NumberParameters >= 3) ) {

        *ExceptionCode = (NTSTATUS) ExceptionPointer->ExceptionRecord->
        ↵ ExceptionInformation[2];
    }

    ASSERT( !NT_SUCCESS(*ExceptionCode) );

    return EXCEPTION_EXECUTE_HANDLER;
}

```

En interne, SEH est une extension du mécanisme de gestion des exceptions implémenté par l'OS. La fonction de gestion d'exceptions est `_except_handler3` (pour SEH3) ou `_except_handler4` (pour SEH4).

Le code de ce gestionnaire est propre à MSVC et est situé dans ses bibliothèques, ou dans `msvcr*.dll`. Il est essentiel de comprendre que SEH est purement lié à MSVC.

D'autres compilateurs win32 peuvent choisir un modèle totalement différent.

### SEH3

SEH3 est géré par la fonction `_except_handler3`. Il ajoute à la structure `_EXCEPTION_REGISTRATION` un pointeur vers une *scope table* et une variable *previous try level*. SEH4 de son côté ajoute 4 valeurs à la structure *scope table* pour la gestion des dépassements de

buffer.

La structure *scope table* est un ensemble de pointeurs vers les blocs de code du filtre et du gestionnaire de chaque niveau *try/except* imbriqué.

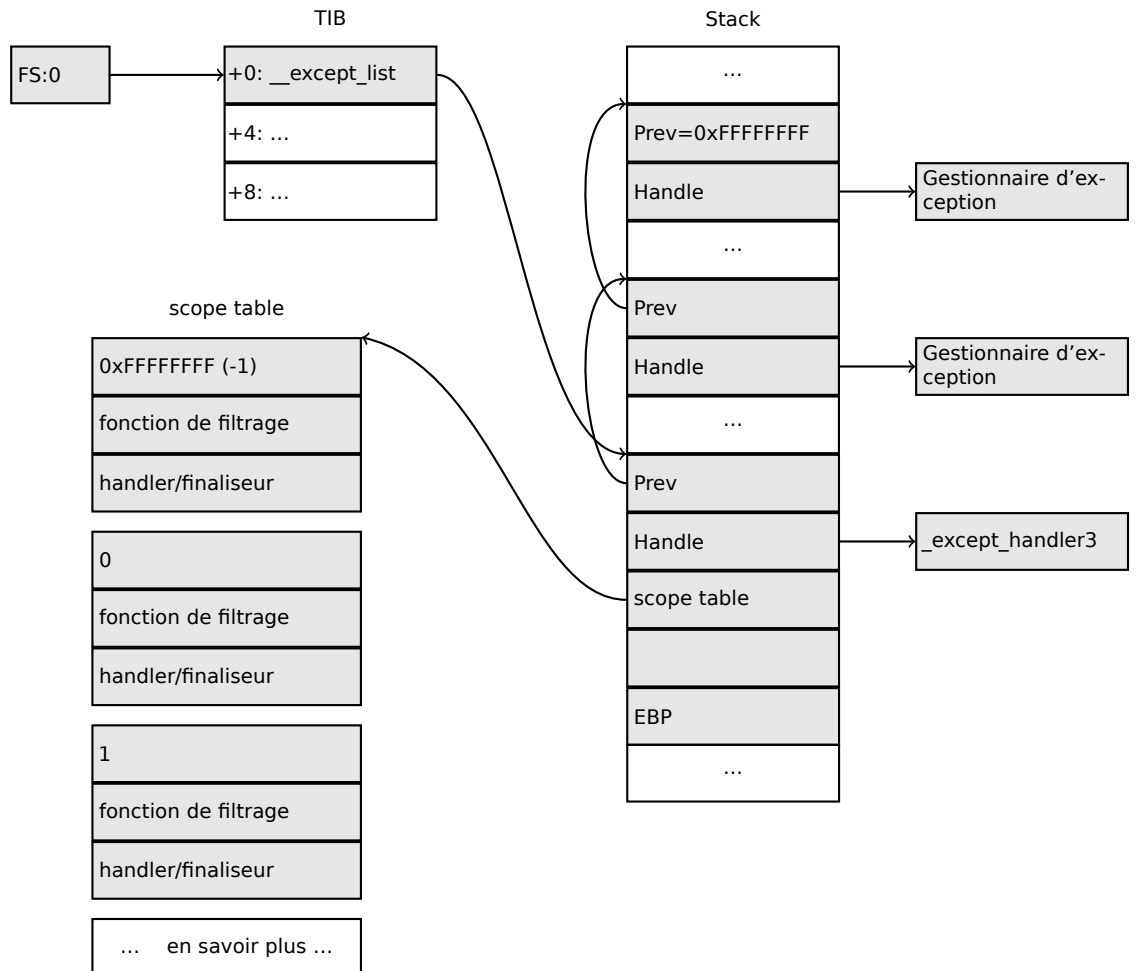

Il est essentiel de comprendre que l'OS ne se préoccupe que des champs *prev/handle* et de rien d'autre.

Les autres champs sont exploités par la fonction `_except_handler3`, de même que le contenu de la structure *scope table* afin de décider quel gestionnaire exécuter et quand.

Le code source de la fonction `_except_handler3` n'est pas public.

Cependant, le système d'exploitation Sanos, possède un mode de compatibilité win32. Celui-ci ré-implémente les mêmes fonctions d'une manière quasi équivalente à celle de Windows<sup>47</sup>. On trouve une autre ré-implémentation dans Wine<sup>48</sup> ainsi que dans

<sup>47</sup> <https://code.google.com/p/sanos/source/browse/src/win32/msvcrt/except.c>

<sup>48</sup> [GitHub](#)

ReactOS<sup>49</sup>.

Lorsque le champ *filter* est un pointeur NULL, le champ *handler* est un pointeur vers un bloc de code *finally*.

Au cours de l'exécution, la valeur du champ *previous try level* change. Ceci permet à la fonction `_except_handler3` de connaître le niveau d'imbrication et donc de savoir quelle entrée de la table *scope table* utiliser en cas d'exception.

### SEH3: exemple de bloc try/except

```
#include <stdio.h>
#include <windows.h>
#include <excpt.h>

int main()
{
    int* p = NULL;
    _try
    {
        printf("hello #1!\n");
        *p = 13; // causes an access violation exception;
        printf("hello #2!\n");
    }
    __except(GetExceptionCode()==EXCEPTION_ACCESS_VIOLATION ?
             EXCEPTION_EXECUTE_HANDLER : EXCEPTION_CONTINUE_SEARCH)
    {
        printf("access violation, can't recover\n");
    }
}
```

Listing 6.27 : MSVC 2003

```
$SG74605 DB 'hello #1!', 0aH, 00H
$SG74606 DB 'hello #2!', 0aH, 00H
$SG74608 DB 'access violation, can't recover', 0aH, 00H
_DATA ENDS

; scope table:
CONST SEGMENT
$T74622 DD 0fffffffH ; previous try level
        DD FLAT:$L74617 ; filter
        DD FLAT:$L74618 ; handler

CONST ENDS
_TEXT SEGMENT
$T74621 = -32 ; size = 4
_p$ = -28 ; size = 4
__$SEHRec$ = -24 ; size = 24
_main PROC NEAR
```

<sup>49</sup>[http://doxygen.reactos.org/d4/df2/Lib\\_2sdk\\_2crt\\_2except\\_2except\\_8c\\_source.html](http://doxygen.reactos.org/d4/df2/Lib_2sdk_2crt_2except_2except_8c_source.html)

```

push    ebp
mov     ebp, esp
push    -1 ; previous try level
push    OFFSET FLAT:$T74622 ; scope table
push    OFFSET FLAT:__except_handler3 ; handler
mov     eax, DWORD PTR fs:__except_list
push    eax ; prev
mov     DWORD PTR fs:__except_list, esp
add     esp, -16
; 3 registers to be saved:
push    ebx
push    esi
push    edi
mov     DWORD PTR __SEHRec$[ebp], esp
mov     DWORD PTR _p$[ebp], 0
mov     DWORD PTR __SEHRec$[ebp+20], 0 ; previous try level
push    OFFSET FLAT:$SG74605 ; 'hello #1!'
call    _printf
add     esp, 4
mov     eax, DWORD PTR _p$[ebp]
mov     DWORD PTR [eax], 13
push    OFFSET FLAT:$SG74606 ; 'hello #2!'
call    _printf
add     esp, 4
mov     DWORD PTR __SEHRec$[ebp+20], -1 ; previous try level
jmp     SHORT $L74616

; filter code:
$L74617:
$L74627:
mov     ecx, DWORD PTR __SEHRec$[ebp+4]
mov     edx, DWORD PTR [ecx]
mov     eax, DWORD PTR [edx]
mov     DWORD PTR $T74621[ebp], eax
mov     eax, DWORD PTR $T74621[ebp]
sub     eax, -1073741819; c0000005H
neg     eax
sbb     eax, eax
inc     eax
$L74619:
$L74626:
ret     0

; handler code:
$L74618:
mov     esp, DWORD PTR __SEHRec$[ebp]
push    OFFSET FLAT:$SG74608 ; 'access violation, can't recover'
call    _printf
add     esp, 4
mov     DWORD PTR __SEHRec$[ebp+20], -1 ; setting previous try level back
to -1
$L74616:
xor     eax, eax
mov     ecx, DWORD PTR __SEHRec$[ebp+8]

```

```

mov     DWORD PTR fs:__except_list, ecx
pop     edi
pop     esi
pop     ebx
mov     esp, ebp
pop     ebp
ret     0
_main   ENDP
_TEXT   ENDS
END

```

Nous voyons ici la manière dont le bloc SEH est construit sur la pile. La structure *scope table* est présente dans le segment CONST du programme— ce qui est normal puisque son contenu n’a jamais besoin d’être changé. Un point intéressant est la manière dont la valeur de la variable *previous try level* évolue. Sa valeur initiale est 0xFFFFFFFF (-1). L’entrée dans le bloc try débute par l’écriture de la valeur 0 dans la variable. La sortie du bloc try est marquée par la restauration de la valeur -1. Nous voyons également l’adresse du bloc de filtrage et de celui du gestionnaire.

Nous pouvons donc observer facilement la présence de blocs *try/except* dans la fonction.

Le code d’initialisation des structures SEH dans le prologue de la fonction peut être partagé par de nombreuses fonctions. Le compilateur choisi donc parfois d’insérer dans le prologue d’une fonction un appel à la fonction SEH\_prolog() qui assure cette initialisation.

Le code de nettoyage des structures SEH se trouve quant à lui dans la fonction SEH\_epilog().

Tentons d’exécuter cet exemple dans [tracer](#) :

```
tracer.exe -l:2.exe --dump-seh
```

#### Listing 6.28 : tracer.exe output

```

EXCEPTION_ACCESS_VIOLATION at 2.exe!main+0x44 (0x401054) ↵
↳ ExceptionInformation[0]=1
EAX=0x00000000 EBX=0x7efde000 ECX=0x0040cbc8 EDX=0x0008e3c8
ESI=0x00001db1 EDI=0x00000000 EBP=0x0018feac ESP=0x0018fe80
EIP=0x00401054
FLAGS=AF IF RF
* SEH frame at 0x18fe9c prev=0x18ff78 handler=0x401204 (2.exe!↵
↳ _except_handler3)
SEH3 frame. previous trylevel=0
scopetable entry[0]. previous try level=-1, filter=0x401070 (2.exe!main+0↵
↳ x60) handler=0x401088 (2.exe!main+0x78)
* SEH frame at 0x18ff78 prev=0x18ffc4 handler=0x401204 (2.exe!↵
↳ _except_handler3)
SEH3 frame. previous trylevel=0
scopetable entry[0]. previous try level=-1, filter=0x401531 (2.exe!↵
↳ mainCRTStartup+0x18d) handler=0x401545 (2.exe!mainCRTStartup+0x1a1)

```

```
* SEH frame at 0x18ffc4 prev=0x18ffe4 handler=0x771f71f5 (ntdll.dll!↵
↳ __except_handler4)
SEH4 frame. previous trylevel=0
SEH4 header:   GSCookieOffset=0xffffffff GSCookieXOR0ffset=0x0
              EHCookieOffset=0xffffffff EHCookieXOR0ffset=0x0
scopetable entry[0]. previous try level=-2, filter=0x771f74d0 (ntdll.dll!↵
↳ __safe_se_handler_table+0x20) handler=0x771f90eb (ntdll.dll!↵
↳ _TppTerminateProcess@4+0x43)
* SEH frame at 0x18ffe4 prev=0xffffffff handler=0x77247428 (ntdll.dll!↵
↳ _FinalExceptionHandler@16)
```

Nous constatons que la chaîne SEH est constituée de 4 gestionnaires.

Le deux premiers sont situés dans le code de notre exemple. Deux? Mais nous n'en avons défini qu'un! Effectivement, mais un second a été initialisé dans la fonction `_mainCRTStartup()` du `CRT`. Il semble que celui-ci gère au moins les exceptions `FPU`. Son code source figure dans le fichier `crt/src/winxfldr.c` fourni avec l'installation de MSVC.

Le troisième est le gestionnaire SEH4 dans `ntdll.dll`. Le quatrième n'est pas lié à MSVC et se situe dans `ntdll.dll`. Son nom suffit à en décrire l'utilité.

Comme vous le constatez, nous avons 3 types de gestionnaire dans la même chaîne: L'un n'a rien à voir avec MSVC (le dernier) et deux autres sont liés à MSVC: SEH3 et SEH4.

### SEH3: exemple de deux blocs try/except

```
#include <stdio.h>
#include <windows.h>
#include <excpt.h>

int filter_user_exceptions (unsigned int code, struct _EXCEPTION_POINTERS *↵
↳ ep)
{
    printf("in filter. code=0x%08X\n", code);
    if (code == 0x112233)
    {
        printf("yes, that is our exception\n");
        return EXCEPTION_EXECUTE_HANDLER;
    }
    else
    {
        printf("not our exception\n");
        return EXCEPTION_CONTINUE_SEARCH;
    }
};

int main()
{
    int* p = NULL;
```



```

__try
{
    __try
    {
        printf ("hello!\n");
        RaiseException (0x112233, 0, 0, NULL);
        printf ("0x112233 raised. now let's crash\n");
        *p = 13;    // causes an access violation exception;
    }
    __except(GetExceptionCode()==EXCEPTION_ACCESS_VIOLATION ?
             EXCEPTION_EXECUTE_HANDLER : EXCEPTION_CONTINUE_SEARCH)
    {
        printf("access violation, can't recover\n");
    }
}
__except(filter_user_exceptions(GetExceptionCode(),
↵ GetExceptionInformation()))
{
    // the filter_user_exceptions() function answering to the question
    // "is this exception belongs to this block?"
    // if yes, do the follow:
    printf("user exception caught\n");
}
}

```

Nous avons maintenant deux blocs `try`. La structure *scope table* possède donc deux entrées, une pour chaque bloc. La valeur de *Previous try level* change selon que l'exécution entre ou sort des blocs `try`.

Listing 6.29 : MSVC 2003

```

$SG74606 DB    'in filter. code=0x%08X', 0aH, 00H
$SG74608 DB    'yes, that is our exception', 0aH, 00H
$SG74610 DB    'not our exception', 0aH, 00H
$SG74617 DB    'hello!', 0aH, 00H
$SG74619 DB    '0x112233 raised. now let's crash', 0aH, 00H
$SG74621 DB    'access violation, can't recover', 0aH, 00H
$SG74623 DB    'user exception caught', 0aH, 00H

_code$ = 8    ; size = 4
_ep$ = 12    ; size = 4
_filter_user_exceptions PROC NEAR
    push    ebp
    mov     ebp, esp
    mov     eax, DWORD PTR _code$[ebp]
    push    eax
    push    OFFSET FLAT:$SG74606 ; 'in filter. code=0x%08X'
    call   _printf
    add     esp, 8
    cmp     DWORD PTR _code$[ebp], 1122867; 00112233H
    jne    SHORT $L74607
    push    OFFSET FLAT:$SG74608 ; 'yes, that is our exception'
    call   _printf
    add     esp, 4

```

```

mov     eax, 1
jmp     SHORT $L74605
$L74607:
push   OFFSET FLAT:$SG74610 ; 'not our exception'
call   _printf
add    esp, 4
xor    eax, eax
$L74605:
pop    ebp
ret    0
_filter_user_exceptions ENDP

; scope table:
CONST  SEGMENT
$T74644 DD  0fffffffH ; previous try level for outer block
        DD  FLAT:$L74634 ; outer block filter
        DD  FLAT:$L74635 ; outer block handler
        DD  00H ; previous try level for inner block
        DD  FLAT:$L74638 ; inner block filter
        DD  FLAT:$L74639 ; inner block handler
CONST  ENDS

$T74643 = -36 ; size = 4
$T74642 = -32 ; size = 4
_p$ = -28 ; size = 4
__$SEHRec$ = -24 ; size = 24
_main PROC NEAR
push   ebp
mov    ebp, esp
push   -1 ; previous try level
push   OFFSET FLAT:$T74644
push   OFFSET FLAT:__except_handler3
mov    eax, DWORD PTR fs:__except_list
push   eax
mov    DWORD PTR fs:__except_list, esp
add   esp, -20
push   ebx
push   esi
push   edi
mov    DWORD PTR __SEHRec$[ebp], esp
mov    DWORD PTR _p$[ebp], 0
mov    DWORD PTR __SEHRec$[ebp+20], 0 ; outer try block entered. set
previous try level to 0
mov    DWORD PTR __SEHRec$[ebp+20], 1 ; inner try block entered. set
previous try level to 1
push   OFFSET FLAT:$SG74617 ; 'hello!'
call   _printf
add   esp, 4
push   0
push   0
push   0
push   1122867 ; 00112233H
call   DWORD PTR __imp__RaiseException@16
push   OFFSET FLAT:$SG74619 ; '0x112233 raised. now let's crash'

```

```
call  _printf
add   esp, 4
mov   eax, DWORD PTR _p$[ebp]
mov   DWORD PTR [eax], 13
mov   DWORD PTR __$SEHRec$[ebp+20], 0 ; inner try block exited. set
previous try level back to 0
jmp   SHORT $L74615

; inner block filter:
$L74638:
$L74650:
mov   ecx, DWORD PTR __$SEHRec$[ebp+4]
mov   edx, DWORD PTR [ecx]
mov   eax, DWORD PTR [edx]
mov   DWORD PTR $T74643[ebp], eax
mov   eax, DWORD PTR $T74643[ebp]
sub   eax, -1073741819; c0000005H
neg   eax
sbb   eax, eax
inc   eax
$L74640:
$L74648:
ret   0

; inner block handler:
$L74639:
mov   esp, DWORD PTR __$SEHRec$[ebp]
push  OFFSET FLAT:$SG74621 ; 'access violation, can't recover'
call  _printf
add   esp, 4
mov   DWORD PTR __$SEHRec$[ebp+20], 0 ; inner try block exited. set
previous try level back to 0

$L74615:
mov   DWORD PTR __$SEHRec$[ebp+20], -1 ; outer try block exited, set
previous try level back to -1
jmp   SHORT $L74633

; outer block filter:
$L74634:
$L74651:
mov   ecx, DWORD PTR __$SEHRec$[ebp+4]
mov   edx, DWORD PTR [ecx]
mov   eax, DWORD PTR [edx]
mov   DWORD PTR $T74642[ebp], eax
mov   ecx, DWORD PTR __$SEHRec$[ebp+4]
push  ecx
mov   edx, DWORD PTR $T74642[ebp]
push  edx
call  _filter_user_exceptions
add   esp, 8
$L74636:
$L74649:
ret   0
```

```

; outer block handler:
$L74635:
    mov     esp, DWORD PTR __$SEHRec$[ebp]
    push   OFFSET FLAT:$SG74623 ; 'user exception caught'
    call   _printf
    add    esp, 4
    mov    DWORD PTR __$SEHRec$[ebp+20], -1 ; both try blocks exited. set
previous try level back to -1
$L74633:
    xor    eax, eax
    mov    ecx, DWORD PTR __$SEHRec$[ebp+8]
    mov    DWORD PTR fs:__except_list, ecx
    pop    edi
    pop    esi
    pop    ebx
    mov    esp, ebp
    pop    ebp
    ret    0
_main    ENDP

```

Si nous positionnons un point d'arrêt sur la fonction `printf()` qui est appelée par le gestionnaire, nous pouvons constater comment un nouveau gestionnaire SEH est ajouté.

Il s'agit peut-être d'un autre mécanisme interne de la gestion SEH. Nous constatons aussi que notre structure *scope table* contient 2 entrées.

```
tracer.exe -l:3.exe bpx=3.exe!printf --dump-seh
```

### Listing 6.30 : tracer.exe output

```

(0) 3.exe!printf
EAX=0x0000001b EBX=0x00000000 ECX=0x0040cc58 EDX=0x0008e3c8
ESI=0x00000000 EDI=0x00000000 EBP=0x0018f840 ESP=0x0018f838
EIP=0x004011b6
FLAGS=PF ZF IF
* SEH frame at 0x18f88c prev=0x18fe9c handler=0x771db4ad (ntdll.dll!
↳ ExecuteHandler2@20+0x3a)
* SEH frame at 0x18fe9c prev=0x18ff78 handler=0x4012e0 (3.exe!
↳ __except_handler3)
SEH3 frame. previous trylevel=1
scopetable entry[0]. previous try level=-1, filter=0x401120 (3.exe!main+0
↳ xb0) handler=0x40113b (3.exe!main+0xcb)
scopetable entry[1]. previous try level=0, filter=0x4010e8 (3.exe!main+0x78
↳ ) handler=0x401100 (3.exe!main+0x90)
* SEH frame at 0x18ff78 prev=0x18ffc4 handler=0x4012e0 (3.exe!
↳ __except_handler3)
SEH3 frame. previous trylevel=0
scopetable entry[0]. previous try level=-1, filter=0x40160d (3.exe!
↳ mainCRTStartup+0x18d) handler=0x401621 (3.exe!mainCRTStartup+0x1a1)
* SEH frame at 0x18ffc4 prev=0x18ffe4 handler=0x771f71f5 (ntdll.dll!
↳ __except_handler4)
SEH4 frame. previous trylevel=0

```

```

SEH4 header:   GSCookieOffset=0xffffffff GSCookieXOROffset=0x0
               EHCookieOffset=0xffffffff EHCookieXOROffset=0x0
scopetable entry[0]. previous try level=-2, filter=0x771f74d0 (ntdll.dll!↵
  ↳ __safe_se_handler_table+0x20) handler=0x771f90eb (ntdll.dll!↵
  ↳ _TppTerminateProcess@4+0x43)
* SEH frame at 0x18ffe4 prev=0xffffffff handler=0x77247428 (ntdll.dll!↵
  ↳ _FinalExceptionHandler@16)

```

## SEH4

Lors d'une attaque par dépassement de buffer ([1.26.2 on page 350](#)), l'adresse de la *scope table* peut être modifiée. C'est pourquoi à partir de MSVC 2005 SEH3 a été amélioré vers SEH4 pour ajouter une protection contre ce type d'attaque. Le pointeur vers la structure *scope table* est désormais *xored* avec la valeur d'un *security cookie*. Par ailleurs, la structure *scope table* a été étendue avec une en-tête contenant deux pointeurs vers des *security cookies*.

Chaque élément contient un offset dans la pile d'une valeur correspondant à: adresse du *stack frame* (EBP) *xored* avec la valeur du *security\_cookie* lui aussi situé sur la pile.

Durant la gestion d'exception, l'intégrité de cette valeur est vérifiée. La valeur de chaque *security cookie* situé sur la pile est aléatoire. Une attaque à distance ne pourra donc pas la deviner.

Avec SEH4, la valeur initiale de *previous try level* est de -2 et non de -1.

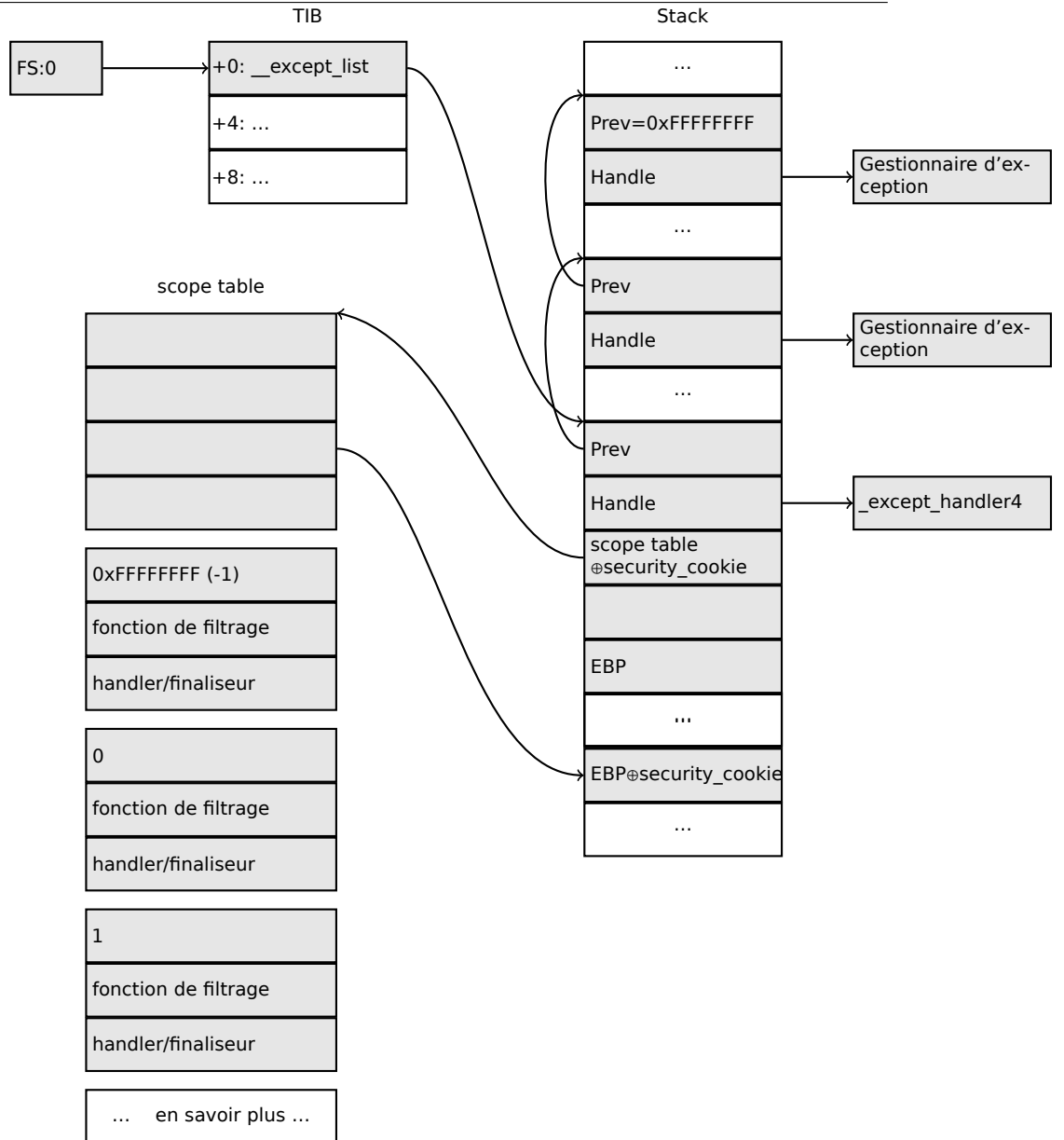

Voici deux exemples compilés avec MSVC 2012 et SEH4:

Listing 6.31 : MSVC 2012: exemple bloc try unique

```

$SG85485 DB 'hello #1!', 0aH, 00H
$SG85486 DB 'hello #2!', 0aH, 00H
$SG85488 DB 'access violation, can''t recover', 0aH, 00H

; scope table:
xdata$x SEGMENT
__seh$table$_main DD 0fffffffH ; GS Cookie Offset
                 DD 00H ; GS Cookie XOR Offset

```

```

DD      0fffffffccH      ; EH Cookie Offset
DD      00H              ; EH Cookie XOR Offset
DD      0fffffffH       ; previous try level
DD      FLAT:$LN12@main ; filter
DD      FLAT:$LN8@main  ; handler
xdata$x
        ENDS

$T2 = -36      ; size = 4
_p$ = -32      ; size = 4
tv68 = -28     ; size = 4
__$SEHRec$ = -24 ; size = 24
_main PROC
    push    ebp
    mov     ebp, esp
    push    -2
    push    OFFSET __sehtable$_main
    push    OFFSET __except_handler4
    mov     eax, DWORD PTR fs:0
    push    eax
    add     esp, -20
    push    ebx
    push    esi
    push    edi
    mov     eax, DWORD PTR __security_cookie
    xor     DWORD PTR __$SEHRec$[ebp+16], eax ; xored pointer to scope table
    xor     eax, ebp
    push    eax ; ebp ^ security_cookie
    lea    eax, DWORD PTR __$SEHRec$[ebp+8] ;
    pointer to VC_EXCEPTION_REGISTRATION_RECORD
    mov     DWORD PTR fs:0, eax
    mov     DWORD PTR __$SEHRec$[ebp], esp
    mov     DWORD PTR _p$[ebp], 0
    mov     DWORD PTR __$SEHRec$[ebp+20], 0 ; previous try level
    push    OFFSET $SG85485 ; 'hello #1!'
    call   _printf
    add     esp, 4
    mov     eax, DWORD PTR _p$[ebp]
    mov     DWORD PTR [eax], 13
    push    OFFSET $SG85486 ; 'hello #2!'
    call   _printf
    add     esp, 4
    mov     DWORD PTR __$SEHRec$[ebp+20], -2 ; previous try level
    jmp     SHORT $LN6@main

; filter:
$LN7@main:
$LN12@main:
    mov     ecx, DWORD PTR __$SEHRec$[ebp+4]
    mov     edx, DWORD PTR [ecx]
    mov     eax, DWORD PTR [edx]
    mov     DWORD PTR $T2[ebp], eax
    cmp     DWORD PTR $T2[ebp], -1073741819 ; c0000005H
    jne     SHORT $LN4@main
    mov     DWORD PTR tv68[ebp], 1

```

```

        jmp     SHORT $LN5@main
$LN4@main:
        mov     DWORD PTR tv68[ebp], 0
$LN5@main:
        mov     eax, DWORD PTR tv68[ebp]
$LN9@main:
$LN11@main:
        ret     0

; handler:
$LN8@main:
        mov     esp, DWORD PTR __$SEHRec$[ebp]
        push   OFFSET $SG85488 ; 'access violation, can't recover'
        call   _printf
        add     esp, 4
        mov     DWORD PTR __$SEHRec$[ebp+20], -2 ; previous try level
$LN6@main:
        xor     eax, eax
        mov     ecx, DWORD PTR __$SEHRec$[ebp+8]
        mov     DWORD PTR fs:0, ecx
        pop     ecx
        pop     edi
        pop     esi
        pop     ebx
        mov     esp, ebp
        pop     ebp
        ret     0
_main   ENDP

```

Listing 6.32 : MSVC 2012: exemple de deux blocs try

```

$SG85486 DB     'in filter. code=0x%08X', 0aH, 00H
$SG85488 DB     'yes, that is our exception', 0aH, 00H
$SG85490 DB     'not our exception', 0aH, 00H
$SG85497 DB     'hello!', 0aH, 00H
$SG85499 DB     '0x112233 raised. now let's crash', 0aH, 00H
$SG85501 DB     'access violation, can't recover', 0aH, 00H
$SG85503 DB     'user exception caught', 0aH, 00H

xdata$x   SEGMENT
__seh$main DD 0fffffffEH           ; GS Cookie Offset
           DD 00H                 ; GS Cookie XOR Offset
           DD 0fffffff8H          ; EH Cookie Offset
           DD 00H                 ; EH Cookie Offset
           DD 0fffffffEH          ; previous try level for outer block
           DD FLAT:$LN19@main     ; outer block filter
           DD FLAT:$LN9@main      ; outer block handler
           DD 00H                 ; previous try level for inner block
           DD FLAT:$LN18@main     ; inner block filter
           DD FLAT:$LN13@main     ; inner block handler
xdata$x   ENDS

$T2 = -40           ; size = 4
$T3 = -36           ; size = 4

```



```

_p$ = -32      ; size = 4
tv72 = -28    ; size = 4
__$SEHRec$ = -24 ; size = 24
_main PROC
    push    ebp
    mov     ebp, esp
    push    -2 ; initial previous try level
    push    OFFSET __sehtable$_main
    push    OFFSET __except_handler4
    mov     eax, DWORD PTR fs:0
    push    eax ; prev
    add     esp, -24
    push    ebx
    push    esi
    push    edi
    mov     eax, DWORD PTR ___security_cookie
    xor     DWORD PTR __$_SEHRec$[ebp+16], eax ; xored pointer to scope
table
    xor     eax, ebp ; ebp ^ security_cookie
    push    eax
    lea    eax, DWORD PTR __$_SEHRec$[ebp+8] ;
pointer to VC_EXCEPTION_REGISTRATION_RECORD
    mov     DWORD PTR fs:0, eax
    mov     DWORD PTR __$_SEHRec$[ebp], esp
    mov     DWORD PTR _p$[ebp], 0
    mov     DWORD PTR __$_SEHRec$[ebp+20], 0 ; entering outer try block,
setting previous try level=0
    mov     DWORD PTR __$_SEHRec$[ebp+20], 1 ; entering inner try block,
setting previous try level=1
    push    OFFSET $SG85497 ; 'hello!'
    call   _printf
    add     esp, 4
    push    0
    push    0
    push    0
    push    1122867 ; 00112233H
    call   DWORD PTR __imp__RaiseException@16
    push    OFFSET $SG85499 ; '0x112233 raised. now let's crash'
    call   _printf
    add     esp, 4
    mov     eax, DWORD PTR _p$[ebp]
    mov     DWORD PTR [eax], 13
    mov     DWORD PTR __$_SEHRec$[ebp+20], 0 ; exiting inner try block, set
previous try level back to 0
    jmp     SHORT $LN2@main

; inner block filter:
$LN12@main:
$LN18@main:
    mov     ecx, DWORD PTR __$_SEHRec$[ebp+4]
    mov     edx, DWORD PTR [ecx]
    mov     eax, DWORD PTR [edx]
    mov     DWORD PTR $T3[ebp], eax
    cmp     DWORD PTR $T3[ebp], -1073741819 ; c0000005H
    jne    SHORT $LN5@main

```

```
    mov     DWORD PTR tv72[ebp], 1
    jmp     SHORT $LN6@main
$LN5@main:
    mov     DWORD PTR tv72[ebp], 0
$LN6@main:
    mov     eax, DWORD PTR tv72[ebp]
$LN14@main:
$LN16@main:
    ret     0

; inner block handler:
$LN13@main:
    mov     esp, DWORD PTR __$SEHRec$[ebp]
    push   OFFSET $SG85501 ; 'access violation, can't recover'
    call   _printf
    add     esp, 4
    mov     DWORD PTR __$SEHRec$[ebp+20], 0 ; exiting inner try block, setting
previous try level back to 0
$LN2@main:
    mov     DWORD PTR __$SEHRec$[ebp+20], -2 ; exiting both blocks, setting
previous try level back to -2
    jmp     SHORT $LN7@main

; outer block filter:
$LN8@main:
$LN19@main:
    mov     ecx, DWORD PTR __$SEHRec$[ebp+4]
    mov     edx, DWORD PTR [ecx]
    mov     eax, DWORD PTR [edx]
    mov     DWORD PTR $T2[ebp], eax
    mov     ecx, DWORD PTR __$SEHRec$[ebp+4]
    push   ecx
    mov     edx, DWORD PTR $T2[ebp]
    push   edx
    call   _filter_user_exceptions
    add     esp, 8
$LN10@main:
$LN17@main:
    ret     0

; outer block handler:
$LN9@main:
    mov     esp, DWORD PTR __$SEHRec$[ebp]
    push   OFFSET $SG85503 ; 'user exception caught'
    call   _printf
    add     esp, 4
    mov     DWORD PTR __$SEHRec$[ebp+20], -2 ; exiting both blocks, setting
previous try level back to -2
$LN7@main:
    xor     eax, eax
    mov     ecx, DWORD PTR __$SEHRec$[ebp+8]
    mov     DWORD PTR fs:0, ecx
    pop     ecx
    pop     edi
```

```

    pop     esi
    pop     ebx
    mov     esp, ebp
    pop     ebp
    ret     0
_main     ENDP

_code$ = 8 ; size = 4
_ep$ = 12 ; size = 4
_filter_user_exceptions PROC
    push    ebp
    mov     ebp, esp
    mov     eax, DWORD PTR _code$[ebp]
    push    eax
    push    OFFSET $SG85486 ; 'in filter. code=0x%08X'
    call   _printf
    add     esp, 8
    cmp     DWORD PTR _code$[ebp], 1122867 ; 00112233H
    jne     SHORT $LN2@filter_use
    push    OFFSET $SG85488 ; 'yes, that is our exception'
    call   _printf
    add     esp, 4
    mov     eax, 1
    jmp     SHORT $LN3@filter_use
    jmp     SHORT $LN3@filter_use
$LN2@filter_use:
    push    OFFSET $SG85490 ; 'not our exception'
    call   _printf
    add     esp, 4
    xor     eax, eax
$LN3@filter_use:
    pop     ebp
    ret     0
_filter_user_exceptions ENDP

```

La signification de *cookies* est la suivante: *Cookie Offset* est la différence entre l'adresse dans la pile de la dernière valeur sauvegardée du registre EBP et de l'adresse dans la pile du résultat de l'addition  $EBP \oplus security\_cookie$ . *Cookie XOR Offset* est quant à lui la différence entre  $EBP \oplus security\_cookie$  et la valeur conservée sur la pile.

Si le prédicat ci-dessous n'est pas respecté, le processus est arrêté du fait d'une corruption de la pile:

$$security\_cookie \oplus (CookieXOROffset + address\_of\_saved\_EBP) == stack[address\_of\_saved\_EBP + CookieOffset]$$

Lorsque *Cookie Offset* vaut -2, ceci indique qu'il n'est pas présent.

## Windows x64

Vous imaginez bien qu'il n'est pas très performant de construire le contexte SEH dans le prologue de chaque fonction. S'y ajoute les nombreux changements de la valeur de *previous try level* durant l'exécution de la fonction.

C'est pourquoi avec x64, la manière de faire a complètement changé. Tous les pointeurs vers les blocs try, les filtres et les gestionnaires sont désormais stockés dans un nouveau segment PE: .pdata à partir duquel les gestionnaires d'exception de l'OS récupéreront les informations.

Voici deux exemples tirés de la section précédente et compilés pour x64:

Listing 6.33 : MSVC 2012

```

$SG86276 DB      'hello #1!', 0aH, 00H
$SG86277 DB      'hello #2!', 0aH, 00H
$SG86279 DB      'access violation, can''t recover', 0aH, 00H

pdata  SEGMENT
$pdata$main DD  imagerel $LN9
          DD  imagerel $LN9+61
          DD  imagerel $unwind$main
pdata  ENDS
pdata  SEGMENT
$pdata$main$filter$0 DD imagerel main$filter$0
          DD  imagerel main$filter$0+32
          DD  imagerel $unwind$main$filter$0
pdata  ENDS
xdata  SEGMENT
$unwind$main DD  020609H
          DD  030023206H
          DD  imagerel __C_specific_handler
          DD  01H
          DD  imagerel $LN9+8
          DD  imagerel $LN9+40
          DD  imagerel main$filter$0
          DD  imagerel $LN9+40
$unwind$main$filter$0 DD 020601H
          DD  050023206H
xdata  ENDS

_TEXT  SEGMENT
main  PROC
$LN9:
    push    rbx
    sub     rsp, 32
    xor     ebx, ebx
    lea    rcx, OFFSET FLAT:$SG86276 ; 'hello #1!'
    call   printf
    mov    DWORD PTR [rbx], 13
    lea    rcx, OFFSET FLAT:$SG86277 ; 'hello #2!'
    call   printf
    jmp    SHORT $LN6@main
$LN6@main:
    lea    rcx, OFFSET FLAT:$SG86279 ; 'access violation, can''t
recover'
    call   printf
    npad   1 ; align next label
$LN8@main:
    xor    eax, eax

```

```

        add     rsp, 32
        pop     rbx
        ret     0
main     ENDP
_TEXT   ENDS

text$x   SEGMENT
main$filt$0 PROC
        push   rbp
        sub    rsp, 32
        mov    rbp, rdx
$LN5@main$filt$:
        mov    rax, QWORD PTR [rcx]
        xor    ecx, ecx
        cmp    DWORD PTR [rax], -1073741819; c0000005H
        sete   cl
        mov    eax, ecx
$LN7@main$filt$:
        add    rsp, 32
        pop    rbp
        ret    0
        int    3
main$filt$0 ENDP
text$x   ENDS

```

Listing 6.34 : MSVC 2012

```

$SG86277 DB     'in filter. code=0x%08X', 0aH, 00H
$SG86279 DB     'yes, that is our exception', 0aH, 00H
$SG86281 DB     'not our exception', 0aH, 00H
$SG86288 DB     'hello!', 0aH, 00H
$SG86290 DB     '0x112233 raised. now let''s crash', 0aH, 00H
$SG86292 DB     'access violation, can''t recover', 0aH, 00H
$SG86294 DB     'user exception caught', 0aH, 00H

pdata    SEGMENT
$pdata$filter_user_exceptions DD imagerel $LN6
        DD     imagerel $LN6+73
        DD     imagerel $unwind$filter_user_exceptions
$pdata$main DD imagerel $LN14
        DD     imagerel $LN14+95
        DD     imagerel $unwind$main
pdata    ENDS
pdata    SEGMENT
$pdata$main$filt$0 DD imagerel main$filt$0
        DD     imagerel main$filt$0+32
        DD     imagerel $unwind$main$filt$0
$pdata$main$filt$1 DD imagerel main$filt$1
        DD     imagerel main$filt$1+30
        DD     imagerel $unwind$main$filt$1
pdata    ENDS

xdata    SEGMENT
$unwind$filter_user_exceptions DD 020601H

```

```

        DD      030023206H
$unwind$main DD 020609H
        DD      030023206H
        DD      imagerel __C_specific_handler
        DD      02H
        DD      imagerel $LN14+8
        DD      imagerel $LN14+59
        DD      imagerel main$filt$0
        DD      imagerel $LN14+59
        DD      imagerel $LN14+8
        DD      imagerel $LN14+74
        DD      imagerel main$filt$1
        DD      imagerel $LN14+74
$unwind$main$filt$0 DD 020601H
        DD      050023206H
$unwind$main$filt$1 DD 020601H
        DD      050023206H
xdata  ENDS

_TEXT  SEGMENT
main   PROC
$LN14:
        push    rbx
        sub     rsp, 32
        xor     ebx, ebx
        lea    rcx, OFFSET FLAT:$SG86288 ; 'hello!'
        call   printf
        xor     r9d, r9d
        xor     r8d, r8d
        xor     edx, edx
        mov    ecx, 1122867 ; 00112233H
        call   QWORD PTR __imp_RaiseException
        lea    rcx, OFFSET FLAT:$SG86290 ; '0x112233 raised. now let''s
        crash'
        call   printf
        mov    DWORD PTR [rbx], 13
        jmp    SHORT $LN13@main
$LN11@main:
        lea    rcx, OFFSET FLAT:$SG86292 ; 'access violation, can''t
        recover'
        call   printf
        npad   1 ; align next label
$LN13@main:
        jmp    SHORT $LN9@main
$LN7@main:
        lea    rcx, OFFSET FLAT:$SG86294 ; 'user exception caught'
        call   printf
        npad   1 ; align next label
$LN9@main:
        xor     eax, eax
        add    rsp, 32
        pop    rbx
        ret    0
main   ENDP

```

```

text$x SEGMENT
main$filt$0 PROC
    push    rbp
    sub     rsp, 32
    mov     rbp, rdx
$LN10@main$filt$:
    mov     rax, QWORD PTR [rcx]
    xor     ecx, ecx
    cmp     DWORD PTR [rax], -1073741819; c0000005H
    sete   cl
    mov     eax, ecx
$LN12@main$filt$:
    add     rsp, 32
    pop     rbp
    ret     0
    int     3
main$filt$0 ENDP

main$filt$1 PROC
    push    rbp
    sub     rsp, 32
    mov     rbp, rdx
$LN6@main$filt$:
    mov     rax, QWORD PTR [rcx]
    mov     rdx, rcx
    mov     ecx, DWORD PTR [rax]
    call   filter_user_exceptions
    npad   1 ; align next label
$LN8@main$filt$:
    add     rsp, 32
    pop     rbp
    ret     0
    int     3
main$filt$1 ENDP
text$x ENDS

_TEXT SEGMENT
code$ = 48
ep$ = 56
filter_user_exceptions PROC
$LN6:
    push    rbx
    sub     rsp, 32
    mov     ebx, ecx
    mov     edx, ecx
    lea    rcx, OFFSET FLAT:$SG86277 ; 'in filter. code=0x%08X'
    call   printf
    cmp     ebx, 1122867; 00112233H
    jne    SHORT $LN2@filter_use
    lea    rcx, OFFSET FLAT:$SG86279 ; 'yes, that is our exception'
    call   printf
    mov     eax, 1

```

```

        add    rsp, 32
        pop    rbx
        ret    0
$LN2@filter_use:
        lea    rcx, OFFSET FLAT:$SG86281 ; 'not our exception'
        call   printf
        xor    eax, eax
        add    rsp, 32
        pop    rbx
        ret    0
filter_user_exceptions ENDP
_TEXT    ENDS

```

Pour plus d'informations sur le sujet, lisez [Igor Skochinsky, *Compiler Internals: Exceptions and RTTI*, (2012)] <sup>50</sup>.

Hormis les informations d'exception, `.pdata` est aussi une section qui contient les adresses de début et de fin de toutes les fonctions. Elle revêt donc un intérêt particulier dans le cadre d'une analyse automatique d'un programme.

### En lire plus sur SEH

[Matt Pietrek, *A Crash Course on the Depths of Win32™ Structured Exception Handling*, (1997)]<sup>51</sup>, [Igor Skochinsky, *Compiler Internals: Exceptions and RTTI*, (2012)]<sup>52</sup>.

## 6.5.4 Windows NT: Section critique

Dans tout OS, les sections critiques sont très importantes dans un système multi-threadé, principalement pour donner la garantie qu'un seul thread peut accéder à certaines données à un instant précis, en bloquant les autres threads et les interruptions.

Voilà comment une structure `CRITICAL_SECTION` est déclarée dans la série des OS [Windows NT](#) :

Listing 6.35 : (Windows Research Kernel v1.2) `public/sdk/inc/nturtl.h`

```

typedef struct _RTL_CRITICAL_SECTION {
    PRTL_CRITICAL_SECTION_DEBUG DebugInfo;

    //
    // The following three fields control entering and exiting the critical
    // section for the resource
    //

    LONG LockCount;

```

<sup>50</sup>Aussi disponible en <http://yurichev.com/mirrors/RE/Recon-2012-Skochinsky-Compiler-Internals.pdf>

<sup>51</sup>Aussi disponible en <http://www.microsoft.com/msj/0197/Exception/Exception.aspx>

<sup>52</sup>Aussi disponible en <http://yurichev.com/mirrors/RE/Recon-2012-Skochinsky-Compiler-Internals.pdf>



```

LONG RecursionCount;
HANDLE OwningThread;           // from the thread's ClientId->UniqueThread
HANDLE LockSemaphore;
ULONG_PTR SpinCount;          // force size on 64-bit systems when packed
} RTL_CRITICAL_SECTION, *PRTL_CRITICAL_SECTION;

```

Voilà comment la fonction EnterCriticalSection() fonctionne:

Listing 6.36 : Windows 2008/ntdll.dll/x86 (begin)

```

_RtlEnterCriticalSection@4
var_C          = dword ptr -0Ch
var_8          = dword ptr -8
var_4          = dword ptr -4
arg_0         = dword ptr 8

        mov     edi, edi
        push   ebp
        mov     ebp, esp
        sub     esp, 0Ch
        push   esi
        push   edi
        mov     edi, [ebp+arg_0]
        lea    esi, [edi+4] ; LockCount
        mov     eax, esi
        lock btr dword ptr [eax], 0
        jnb    wait ; jump if CF=0

loc_7DE922DD:
        mov     eax, large fs:18h
        mov     ecx, [eax+24h]
        mov     [edi+0Ch], ecx
        mov     dword ptr [edi+8], 1
        pop     edi
        xor     eax, eax
        pop     esi
        mov     esp, ebp
        pop     ebp
        retn   4

... skipped

```

L'instruction la plus importante dans ce morceau de code est BTR (préfixée avec LOCK) :

Le bit d'index zéro est stocké dans le flag CF et est effacé en mémoire. Ceci est une [opération atomique](#), bloquant tous les autres accès du CPU à cette zone de mémoire (regardez le préfixe LOCK se trouvant avant l'instruction BTR). Si le bit en LockCount est 1, bien, remise à zéro et retour de la fonction: nous sommes dans une section critique.

Si non—la section critique est déjà occupée par un autre thread, donc attendre. L'attente est effectuée en utilisant WaitForSingleObject().

Et voici comment la fonction LeaveCriticalSection() fonctionne:

Listing 6.37 : Windows 2008/ntdll.dll/x86 (begin)

```

_RtlLeaveCriticalSection@4 proc near
arg_0          = dword ptr 8

                mov     edi, edi
                push   ebp
                mov     ebp, esp
                push   esi
                mov     esi, [ebp+arg_0]
                add     dword ptr [esi+8], 0FFFFFFFFh ; RecursionCount
                jnz     short loc_7DE922B2
                push   ebx
                push   edi
                lea     edi, [esi+4] ; LockCount
                mov     dword ptr [esi+0Ch], 0
                mov     ebx, 1
                mov     eax, edi
                lock xadd [eax], ebx
                inc     ebx
                cmp     ebx, 0FFFFFFFFh
                jnz     loc_7DEA8EB7

loc_7DE922B0:
                pop     edi
                pop     ebx

loc_7DE922B2:
                xor     eax, eax
                pop     esi
                pop     ebp
                retn   4

... skipped

```

XADD signifie «exchange and add» (échanger et ajouter).

Dans ce cas, elle ajoute 1 à LockCount, en même temps qu'elle sauve la valeur initiale de LockCount dans le registre EBX. Toutefois, la valeur dans EBX est incrémentée avec l'aide du INC EBX subséquent, et il sera ainsi égal à la valeur modifiée de LockCount.

Cette opération est atomique puisqu'elle est préfixée par LOCK, signifiant que tous les autres CPUs ou cœurs de CPU dans le système ne peuvent pas accéder à cette zone de la mémoire.

Le préfixe LOCK est très important:

sans lui deux threads, travaillant chacune sur un CPU ou un cœur de CPU séparé pourraient essayer d'entrer dans la section critique et de modifier la valeur en mémoire, ce qui résulterait en un comportement non déterministe.

# Chapitre 7

## Outils

Maintenant que Dennis Yurichev a réalisé ce livre gratuit, il s'agit d'une contribution au monde de la connaissance et de l'éducation gratuite. Cependant, pour l'amour de la liberté, nous avons besoin d'outils de rétro-ingénierie (libres) afin de remplacer les outils propriétaires mentionnés dans ce livre.

---

Richard M. Stallman

### 7.1 Analyse statique

Outils à utiliser lorsqu'aucun processus n'est en cours d'exécution.

- (Gratuit, open-source) *ent*<sup>1</sup> : outil d'analyse d'entropie. En savoir plus sur l'entropie : [9.2 on page 1225](#).
- *Hiew*<sup>2</sup> : pour de petites modifications de code dans les fichiers binaires. Inclut un assembleur/désassembleur.
- Libre, open-source *GHex*<sup>3</sup> : éditeur hexadécimal simple pour Linux.
- (Libre, open-source) *xxd* et *od* : utilitaires standards UNIX pour réaliser un dump.
- (Libre, open-source) *strings* : outil \*NIX pour rechercher des chaînes ASCII dans des fichiers binaires, fichiers exécutables inclus. Sysinternals ont une alternative <sup>4</sup> qui supporte les larges chaînes de caractères (UTF-16, très utilisé dans Windows).
- (Libre, open-source) *Binwalk*<sup>5</sup> : analyser les images firmware.

---

<sup>1</sup><http://www.fourmilab.ch/random/>

<sup>2</sup>[hiew.ru](http://hiew.ru)

<sup>3</sup><https://wiki.gnome.org/Apps/Ghex>

<sup>4</sup><https://technet.microsoft.com/en-us/sysinternals/strings>

<sup>5</sup><http://binwalk.org/>

- (Libre, open-source) *binary grep* : un petit utilitaire pour rechercher une séquence d'octets dans un paquet de fichiers, incluant ceux non exécutables : [GitHub](#). Il y a aussi *rafind2* dans *rada.re* pour le même usage.

### 7.1.1 Désassembleurs

- *IDA*. Une ancienne version Freeware est disponible via téléchargement <sup>6</sup>. Anti-sèche des touches de raccourci: [.6.1 on page 1354](#)
- (Gratuit, open-source) *Ghidra*<sup>7</sup> — une alternative libre et open-source de IDA développée par la NSA<sup>8</sup>.
- *Binary Ninja*<sup>9</sup>
- (Gratuit, open-source) *zynamics BinNavi*<sup>10</sup>
- (Gratuit, open-source) *objdump* : simple utilitaire en ligne de commandes pour désassembler et réaliser des dumps.
- (Gratuit, open-source) *readelf*<sup>11</sup> : réaliser des dumps d'informations sur des fichiers ELF.

### 7.1.2 Décompilateurs

Il n'existe qu'un seul décompilateur connu en C, d'excellente qualité et disponible au public *Hex-Rays* :

[hex-rays.com/products/decompiler/](https://hex-rays.com/products/decompiler/)

Pour en savoir plus: [11.9 on page 1301](#).

Il y a une alternative libre développée par la NSA : *Ghidra*<sup>12</sup>.

### 7.1.3 Comparaison de versions

Vous pouvez éventuellement les utiliser lorsque vous comparez la version originale d'un exécutable et une version remaniée, pour déterminer ce qui a été corrigé et en déterminer la raison.

- (Gratuit) *zynamics BinDiff*<sup>13</sup>
- (Gratuit, open-source) *Diaphora*<sup>14</sup>

<sup>6</sup>[hex-rays.com/products/ida/support/download\\_freeware.shtml](https://hex-rays.com/products/ida/support/download_freeware.shtml)

<sup>7</sup><https://ghidra-sre.org/>

<sup>8</sup>National Security Agency (Agence Nationale de la Sécurité)

<sup>9</sup><http://binary.ninja/>

<sup>10</sup><https://www.zynamics.com/binnavi.html>

<sup>11</sup><https://sourceware.org/binutils/docs/binutils/readelf.html>

<sup>12</sup><https://ghidra-sre.org/>

<sup>13</sup><https://www.zynamics.com/software.html>

<sup>14</sup><https://github.com/joexankoret/diaphora>

## 7.2 Analyse dynamique

Outils à utiliser lorsque que le système est en cours d'exploitation ou lorsqu'un processus est en cours d'exécution.

### 7.2.1 Débogueurs

- (Gratuit) *OllyDbg*. Débogueur Win32 très populaire <sup>15</sup>. Anti-sèche des touches de raccourci: [.6.2 on page 1355](#)
- (Gratuit, open-source) *GDB*. Débogueur peu populaire parmi les ingénieurs en rétro-ingénierie, car il est principalement destiné aux programmeurs. Quelques commandes : [.6.5 on page 1356](#). Il y a une interface graphique pour GDB, "GDB dashboard"<sup>16</sup>.
- (Gratuit, open-source) *LLDB*<sup>17</sup>.
- *WinDbg*<sup>18</sup> : débogueur pour le noyau Windows.
- (Gratuit, open-source) *Radare* AKA rada.re AKA r2<sup>19</sup>. Une interface graphique existe aussi : *ragui*<sup>20</sup>.
- (Gratuit, open-source) *tracer*. L'auteur utilise souvent *tracer* <sup>21</sup> au lieu d'un débogueur.

L'auteur de ces lignes a finalement arrêté d'utiliser un débogueur, depuis que tout ce dont il a besoin est de repérer les arguments d'une fonction lorsque cette dernière est exécutée, ou l'état des registres à un instant donné. Le temps de chargement d'un débogueur étant trop long, un petit utilitaire sous le nom de *tracer* a été conçu. Il fonctionne depuis la ligne de commandes, permettant d'intercepter l'exécution d'une fonction, en plaçant des breakpoints à des endroits définis, en lisant et en changeant l'état des registres, etc...

N.B.: *tracer* n'évolue pas, parce qu'il a été développé en tant qu'outil de démonstration pour ce livre, et non pas comme un outil dont on se servirait au quotidien.

### 7.2.2 Tracer les appels de bibliothèques

*ltrace*<sup>22</sup>.

<sup>15</sup>[ollydbg.de](http://ollydbg.de)

<sup>16</sup><https://github.com/cyrus-and/gdb-dashboard>

<sup>17</sup><http://lldb.llvm.org/>

<sup>18</sup><https://developer.microsoft.com/en-us/windows/hardware/windows-driver-kit>

<sup>19</sup><http://rada.re/r/>

<sup>20</sup><http://radare.org/ragui/>

<sup>21</sup>[yurichev.com](http://yurichev.com)

<sup>22</sup><http://www.ltrace.org/>

## 7.2.3 Tracer les appels système

### strace / dtruss

Montre les appels système (syscalls(6.3 on page 972)) effectués dans l'immédiat.

Par exemple:

```
# strace df -h
...
access("/etc/ld.so.nohwcap", F_OK) = -1 ENOENT (No such file or ↵
↳ directory)
open("/lib/i386-linux-gnu/libc.so.6", O_RDONLY|O_CLOEXEC) = 3
read(3, "\177ELF↵
↳ \1\1\1\0\0\0\0\0\0\0\0\0\0\0\3\0\3\0\1\0\0\0\220\232\1\0004\0\0\0"..., ↵
↳ 512) = 512
fstat64(3, {st_mode=S_IFREG|0755, st_size=1770984, ...}) = 0
mmap2(NULL, 1780508, PROT_READ|PROT_EXEC, MAP_PRIVATE|MAP_DENYWRITE, 3, 0) ↵
↳ = 0xb75b3000
```

Mac OS X a dtruss pour faire la même chose.

Cygwin a également strace, mais de ce que je sais, cela ne fonctionne que pour les fichiers .exe compilés pour l'environnement Cygwin lui-même.

## 7.2.4 Sniffer le réseau

*Sniffer* signifie intercepter des informations qui peuvent vous intéresser.

(Gratuit, open-source) *Wireshark*<sup>23</sup> pour sniffer le réseau. Peut également sniffer les protocoles USB<sup>24</sup>.

Wireshark a un petit (ou vieux) frère *tcpdump*<sup>25</sup>, outil simple en ligne de commandes.

## 7.2.5 Sysinternals

(Gratuit) Sysinternals (développé par Mark Russinovich)<sup>26</sup>. Ces outils sont importants et valent la peine d'être étudiés : Process Explorer, Handle, VMMap, TCPView, Process Monitor.

## 7.2.6 Valgrind

(Gratuit, open-source) un puissant outil pour détecter les fuites mémoire : <http://valgrind.org/>. Grâce à ses puissants mécanismes JIT ("Just In Time"), Valgrind est utilisé comme un framework pour d'autres outils.

<sup>23</sup><https://www.wireshark.org/>

<sup>24</sup><https://wiki.wireshark.org/CaptureSetup/USB>

<sup>25</sup><http://www.tcpdump.org/>

<sup>26</sup><https://technet.microsoft.com/en-us/sysinternals/bb842062>

## 7.2.7 Emulateurs

- (Gratuit, open-source) *QEMU*<sup>27</sup> : émulateur pour différents CPUs et architectures.
- (Gratuit, open-source) *DosBox*<sup>28</sup> : émulateur MS-DOS, principalement utilisé pour le rétro-gaming.
- (Gratuit, open-source) *SimH*<sup>29</sup> : émulateur d'anciens ordinateurs, unités centrales, etc...

## 7.3 Autres outils

*Microsoft Visual Studio Express* <sup>30</sup> : Version gratuite simplifiée de Visual Studio, pratique pour des études de cas simples.

Quelques options utiles : [.6.3 on page 1355](#).

Il y a un site web appelé "Compiler Explorer", permettant de compiler des petits morceaux de code et de voir le résultat avec des versions variées de GCC et d'architectures (au moins x86, ARM, MIPS) : <http://godbolt.org/>—Je l'aurais utilisé pour le livre si je l'avais connu!

### 7.3.1 Solveurs SMT

Du point de vue de rétro-ingénieur, les solveurs SAT sont utilisés lorsque l'on fait face à de la cryptographie amateur, de l'exécution symbolique/concolique, de la génération de chaîne ROP.

Pour plus d'information, lire: [https://yurichev.com/writings/SAT\\_SMT\\_by\\_example.pdf](https://yurichev.com/writings/SAT_SMT_by_example.pdf).

### 7.3.2 Calculatrices

Une bonne calculatrice pour les besoins des rétro-ingénieurs doit au moins supporter les bases décimale, hexadécimale et binaire, ainsi que plusieurs opérations importantes comme XOR et les décalages.

- IDA possède une calculatrice intégrée ("?").
- rada.re a *rax2*.
- <https://yurichev.com/progcalc/>
- En dernier recours, la calculatrice standard de Windows dispose d'un mode programmeur.

---

<sup>27</sup><http://qemu.org>

<sup>28</sup><https://www.dosbox.com/>

<sup>29</sup><http://simh.trailing-edge.com/>

<sup>30</sup>[visualstudio.com/en-US/products/visual-studio-express-vs](https://visualstudio.com/en-US/products/visual-studio-express-vs)

---

## 7.4 Un outil manquant ?

Si vous connaissez un bon outil non listé précédemment, n'hésitez pas à m'en faire la remarque :

[my emails](#).



## Chapitre 8

# Études de cas

Plutôt qu'un épigraphe:

**Peter Seibel:** Comment vous attaquez-vous à la lecture de code source? Même lire quelque chose dans un langage de programmation que vous connaissez déjà est un problème délicat.

**Donald Knuth:** Mais ça vaut vraiment la peine pour ce que ça construit dans votre cerveau. Donc, comment est-ce que je fais? Il y avait une machine appelée le Bunker Ramo 300 et quelqu'un m'avait dit que le compilateur ForTran pour cette machine était incroyablement rapide, mais personne n'avait la moindre idée de pourquoi il fonctionnait. Je me suis procuré une copie du listing de son code source. Je n'avais pas de manuel pour la machine, donc je n'étais même pas sûr de ce qu'était son langage machine.

Mais j'ai pris ça comme un défi intéressant. J'ai pu découvrir BEGIN et j'ai alors commencé à décoder. Les codes opération avaient des sortes de mnémoniques sur deux lettres et donc j'ai pu commencer à comprendre que "Ceci était probablement une instruction de chargement, ceci probablement un branchement". Et je savais qu'il s'agissait d'un compilateur ForTran, donc à un moment donné j'ai regardé la colonne sept d'une carte, et c'était où ça disait s'il s'agissait d'un commentaire ou non.

Après trois heures, j'en avais découvert un peu à propos de cette machine. Alors, j'ai trouvé cette grosse table de branchement. Donc, c'était un puzzle et j'ai continué à faire des petits graphiques comme si je travaillais dans un organisme de sécurité essayant de décoder un code secret. Mais je savais que ça fonctionnait et je savais que c'était un compilateur ForTran-ce n'était pas chiffré dans le sens où ça serait volontairement opaque; c'était seulement du code car je n'avais pas reçu le manuel de cette machine.

Enfin j'ai réussi à comprendre pourquoi ce compilateur était si rapide. Malheureusement ce n'était pas parce que son algorithme était

brillant; c'était seulement parce qu'ils avaient utilisé une programmation non structurée et optimisé le code manuellement.

C'était simplement la façon de résoudre une énigme inconnue-faire des tableaux et des graphiques et y obtenir un peu plus d'informations et faire une hypothèse. En général lorsque je lis un papier technique, c'est le même défi. J'essaie de me mettre dans l'esprit de l'auteur, pour essayer de comprendre ce qu'est le concept. Plus vous apprenez à lire les trucs des autres, plus vous serez capable d'inventer les votre dans le futur, il me semble.

( Peter Seibel — Coders at Work: Reflections on the Craft of Programming )<sup>1</sup>

## 8.1 Blague avec le solitaire Mahjong (Windows 7)

Le solitaire Mahjong est un bon jeu, mais pouvons-nous le rendre plus difficile, en désactivant l'élément de menu *Hint* ?

Dans mon Windows 7, je peux trouver Mahjong.dll et Mahjong.exe dans:

```
C:\Windows\winsxs\
x86_microsoft-windows-s...inboxgames-shanghai_31bf3856ad364e35_6.1.7600.16385_none\
c07a51d9507d9398.
```

Aussi le fichier Mahjong.exe.mui dans:

```
C:\Windows\winsxs\
x86_microsoft-windows-s...-shanghai.resources_31bf3856ad364e35_6.1.7600.16385_en-us
_c430954533c66bf3
```

et

```
C:\Windows\winsxs\
x86_microsoft-windows-s...-shanghai.resources_31bf3856ad364e35_6.1.7600.16385_ru-ru
_0d51ac984cb679a.
```

J'utilise Windows en anglais, mais avec le support du langage russe, donc il peut y avoir des fichiers de ressource pour ces deux langages. En ouvrant Mahjong.exe.mui dans Resource Hacker, nous pouvons y voir une définition de menu:

Listing 8.1 : Ressource de menu de Mahjong.exe.mui

```
103 MENU
LANGUAGE LANG_ENGLISH, SUBLANG_ENGLISH_US
{
  POPUP "&Game"
  {
    MENUITEM "&New Game\tF2", 40000
    MENUITEM SEPARATOR
    MENUITEM "&Undo\tCtrl+Z", 40001
    MENUITEM "&Hint\tH", 40002
    MENUITEM SEPARATOR
  }
}
```

<sup>1</sup>NDT: ouvrage non traduit en français, la traduction, et les fautes, sont miennes.

```

MENUITEM "&Statistics\tF4", 40003
MENUITEM "&Options\tF5", 40004
MENUITEM "Change &Appearance\tF7", 40005
MENUITEM SEPARATOR
MENUITEM "E&xit", 40006
}
POPUP "&Help"
{
MENUITEM "&View Help\tF1", 40015
MENUITEM "&About Mahjong Titans", 40016
MENUITEM SEPARATOR
MENUITEM "Get &More Games Online", 40020
}
}

```

Le sous-menu *Hint* a le code 40002. Maintenant, j'ouvre Mahjong.exe dans IDA et trouve la valeur 40002.

(J'écris ceci en novembre 2019. Il semble qu'IDA ne puisse pas obtenir les PDBs depuis les serveurs de Microsoft. Peut-être que Windows 7 n'est plus supporté? En tout cas, je ne peux pas obtenir les noms de fonction...)

Listing 8.2 : Mahjong.exe

```

.text:010205C8 6A 03          push    3
.text:010205CA 85 FF          test   edi, edi
.text:010205CC 5B            pop    ebx

...

.text:01020625 57            push   edi      ; uIDEnableItem
.text:01020626 FF 35 C8 97 08 01 push   hmenu    ; hMenu
.text:0102062C FF D6          call   esi      ; EnableMenuItem
.text:0102062E 83 7D 08 01   cmp    [ebp+arg_0], 1
.text:01020632 BF 42 9C 00 00 mov    edi, 40002
.text:01020637 75 18          jnz    short loc_1020651 ; must jump
always
.text:01020639 6A 00          push   0        ; uEnable
.text:0102063B 57            push   edi      ; uIDEnableItem
.text:0102063C FF 35 B4 8B 08 01 push   hMenu    ; hMenu
.text:01020642 FF D6          call   esi      ; EnableMenuItem
.text:01020644 6A 00          push   0        ; uEnable
.text:01020646 57            push   edi      ; uIDEnableItem
.text:01020647 FF 35 C8 97 08 01 push   hmenu    ; hMenu
.text:0102064D FF D6          call   esi      ; EnableMenuItem
.text:0102064F EB 1A          jmp    short loc_102066B
.text:01020651
.text:01020651          loc_1020651:   ; CODE XREF: sub_1020581+B6
.text:01020651 53            push   ebx      ; 3
.text:01020652 57            push   edi      ; uIDEnableItem
.text:01020653 FF 35 B4 8B 08 01 push   hMenu    ; hMenu
.text:01020659 FF D6          call   esi      ; EnableMenuItem
.text:0102065B 53            push   ebx      ; 3
.text:0102065C 57            push   edi      ; uIDEnableItem

```

```
.text:0102065D FF 35 C8 97 08 01 push  hmenu ; hMenu
.text:01020663 FF D6                call  esi  ; EnableMenuItem
```

Ce morceau de code active ou désactive l'élément de menu *Hint*.

Et d'après MSDN<sup>2</sup> :

MF\_DISABLED | MF\_GRAYED = 3 et MF\_ENABLED = 0.

Je pense que cette fonction active ou désactive plusieurs élément de menu (*Hint*, *Undo*, etc), suivant la valeur dans `arg_0`. Car au début, lorsqu'un utilisateur choisi le type de solitaire *Hint* et *Undo* sont désactivés. Ils sont activés lorsque le jeu a commencé.

Je modifie le fichier *Mahjong.exe* en 0x01020637, en remplaçant l'octet 0x75 avec 0xEB, rendant ce saut JNZ toujours pris. Pratiquement, ceci va toujours appeler `EnableMenuItem(..., ..., 3)`. Maintenant le sous-menu *Hint* est toujours désactivé.

Aussi, de manière ou d'une autre, `EnableMenuItem()` est appelé deux fois, pour *hMenu* et pour *hmenu*. Peut-être que le programme a deux menus, et peut-être les échange-t-il?

À titre d'exercice, essayez de désactiver l'élément de menu *Undo*, pour rendre le jeu encore plus difficile.

## 8.2 Blague avec le gestionnaire de tâche (Windows Vista)

Voyons s'il est possible de légèrement modifier le gestionnaire de tâches pour qu'il détecte plus de cœurs [CPU](#).

Demandons-nous d'abord, comment est-ce que le gestionnaire de tâches connaît le nombre de cœurs?

Il y a une fonction `win32 GetSystemInfo()` présente dans l'espace utilisateur `win32` qui peut nous dire ceci. Mais elle n'est pas importées dans `taskmgr.exe`.

Il y en a, toutefois, une autre dans [NTAPI](#), `NtQuerySystemInformation()`, qui est utilisée dans `taskmgr.exe` à plusieurs endroits.

Pour obtenir le nombre de cœurs, il faut appeler cette fonction avec la constante `SystemBasicInformation` comme premier argument (qui vaut zéro<sup>3</sup>).

Le second argument doit pointer vers le buffer qui va recevoir toute l'information.

Donc nous devons trouver tous les appels à la fonction `NtQuerySystemInformation(0, ?, ?, ?)`. Ouvrons `taskmgr.exe` dans [IDA](#).

Ce qui est toujours bien avec les exécutables Microsoft, c'est que [IDA](#) peut télécharger le fichier [PDB](#) correspondant à cet exécutable et afficher les noms de toutes les fonctions.

<sup>2</sup><https://docs.microsoft.com/en-us/windows/win32/api/winuser/nf-winuser-enablemenuitem>

<sup>3</sup>MSDN

Il est visible que le gestionnaire des tâches est écrit en C++ et certains noms de fonction et classes sont vraiment parlants. Il y a des classes CAdapter, CNetPage, CPerfPage, CProcInfo, CProcPage, CSvcPage, CTaskPage, CUserPage.

Il semble que chaque onglet du gestionnaire de tâches ait une classe correspondante.

Regardons chaque appel et ajoutons un commentaire avec la valeur qui est passée comme premier argument de la fonction. Nous allons écrire «not zero» à certains endroits, car la valeur n'est clairement pas zéro, mais quelque chose de vraiment différent (plus à ce propos dans la seconde partie de ce chapitre).

Et nous cherchons les zéros passés comme argument après tout.

Dire...	T.	Address	Text
wWinMain+50E	p		call cs:__imp_NtQuerySystemInformation; 0
wWinMain+542	p		call cs:__imp_NtQuerySystemInformation; 2
CPerfPage::TimerEvent(void)+200	p		call cs:__imp_NtQuerySystemInformation; not zero
InitPerfInfo(void)+2C	p		call cs:__imp_NtQuerySystemInformation; 0
InitPerfInfo(void)+F0	p		call cs:__imp_NtQuerySystemInformation; 8
CalcCpuTime(int)+5F	p		call cs:__imp_NtQuerySystemInformation; 8
CalcCpuTime(int)+248	p		call cs:__imp_NtQuerySystemInformation; 2
CPerfPage::CalcPhysicalMem(unsigned ...	p		call cs:__imp_NtQuerySystemInformation; not zero
CPerfPage::CalcPhysicalMem(unsigned ...	p		call cs:__imp_NtQuerySystemInformation; not zero
CProcPage::GetProcessInfo(void)+2B	p		call cs:__imp_NtQuerySystemInformation; 5
CProcPage::UpdateProcInfoArray(void)+...	p		call cs:__imp_NtQuerySystemInformation; 0
CProcPage::UpdateProcInfoArray(void)+...	p		call cs:__imp_NtQuerySystemInformation; 2
CProcPage::Initialize(HWND__ *)+201	p		call cs:__imp_NtQuerySystemInformation; 0
CProcPage::GetTaskListEx(void)+3C	p		call cs:__imp_NtQuerySystemInformation; 5

Fig. 8.1: IDA: références croisées vers NtQuerySystemInformation()

Oui, les noms parlent vraiment d'eux-même.

Nous allons examiner précisément les endroits où `NtQuerySystemInformation(0, ?, ?, ?)` est appelée, nous trouvons rapidement ce que nous cherchons dans la fonction `InitPerfInfo()` :

Listing 8.3 : taskmgr.exe (Windows Vista)

```
.text:10000B4B3      xor     r9d, r9d
.text:10000B4B6      lea   rdx, [rsp+0C78h+var_C58] ; buffer
.text:10000B4BB      xor     ecx, ecx
.text:10000B4BD      lea   ebp, [r9+40h]
.text:10000B4C1      mov   r8d, ebp
.text:10000B4C4      call  cs:__imp_NtQuerySystemInformation ; 0
.text:10000B4CA      xor     ebx, ebx
.text:10000B4CC      cmp   eax, ebx
.text:10000B4CE      jge   short loc_10000B4D7
```

```

.text:1000B4D0
.text:1000B4D0 loc_1000B4D0: ; CODE XREF:
        InitPerfInfo(void)+97
.text:1000B4D0 ;
        InitPerfInfo(void)+AF
.text:1000B4D0      xor     al, al
.text:1000B4D2      jmp     loc_1000B5EA
.text:1000B4D7 ;
-----
.text:1000B4D7
.text:1000B4D7 loc_1000B4D7: ; CODE XREF:
        InitPerfInfo(void)+36
.text:1000B4D7      mov     eax, [rsp+0C78h+var_C50]
.text:1000B4DB      mov     esi, ebx
.text:1000B4DD      mov     r12d, 3E80h
.text:1000B4E3      mov     cs:?g_PageSize@@3KA, eax ; ulong g_PageSize
.text:1000B4E9      shr     eax, 0Ah
.text:1000B4EC      lea    r13, __ImageBase
.text:1000B4F3      imul   eax, [rsp+0C78h+var_C4C]
.text:1000B4F8      cmp    [rsp+0C78h+var_C20], bpl
.text:1000B4FD      mov    cs:?g_MEMMax@@3_JA, rax ; __int64 g_MEMMax
.text:1000B504      movzx  eax, [rsp+0C78h+var_C20] ; number of CPUs
.text:1000B509      cmova  eax, ebp
.text:1000B50C      cmp    al, bl
.text:1000B50E      mov    cs:?g_cProcessors@@3EA, al ;
        uchar g_cProcessors

```

`g_cProcessors` est une variable globale, et ce nom a été assigné par IDA suivant le symbole PDB chargé depuis le serveur de Microsoft.

L'octet est pris de `var_C20`. Et `var_C58` est passée à `NtQuerySystemInformation()` comme un pointeur sur le buffer de réception. La différence entre `0xC20` et `0xC58` est `0x38` (56).

Regardons le format de la structure renvoyée, que nous pouvons trouver dans MSDN:

```

typedef struct _SYSTEM_BASIC_INFORMATION {
    BYTE Reserved1[24];
    PVOID Reserved2[4];
    CCHAR NumberOfProcessors;
} SYSTEM_BASIC_INFORMATION;

```

Ceci est un système x64, donc chaque PVOID occupe 8 octets.

Tous les champs réservés dans la structure occupent  $24 + 4 * 8 = 56$  octets.

Oh oui, ceci implique que `var_C20` dans la pile locale est exactement le champ `NumberOfProcessors` de la structure `SYSTEM_BASIC_INFORMATION`.

Vérifions notre hypothèse. Copier `taskmgr.exe` depuis `C:\Windows\System32` dans un autre répertoire (ainsi le *Windows Resource Protection* ne va pas essayer de restaurer l'ancienne version du `taskmgr.exe` modifié).

Ouvrons-le dans Hiew et trouvons l'endroit:

```

01 0000B4F8: 40386C2458      cmp     [rsp+058],bp1
01 0000B4FD: 48890544A00100  mov     [00000001`00025548],rax
01 0000B504: 0F6442458      movzx  eax,b,[rsp+058]
01 0000B509: 0F47C5        cmova  eax,ebp
01 0000B50C: 3AC3         cmp     al,b1
01 0000B50E: 880574950100   mov     [00000001`00024A88],al
01 0000B514: 7645         jbe    .00000001`0000B55B --03
01 0000B516: 488BFB       mov     rdi,rbx
01 0000B519: 498BD4       mov     rdx,r12
01 0000B51C: 8BCD        mov     ecx,ebp

```

Fig. 8.2: Hiew: trouver l'endroit à modifier

Remplaçons l'instruction MOVZX par la notre. Prétendons avoir un CPU 64 cœurs.

Ajouter un NOP additionnel (car notre instruction est plus courte que l'originale) :

```

00 0000A8F8: 40386C2458      cmp     [rsp+058],bp1
00 0000A8FD: 48890544A00100  mov     [000024948],rax
00 0000A904: 66B84000      mov     ax,00040 ; '@'
00 0000A908: 90           nop
00 0000A909: 0F47C5        cmova  eax,ebp
00 0000A90C: 3AC3         cmp     al,b1
00 0000A90E: 880574950100   mov     [000023E88],al
00 0000A914: 7645         jbe    0000A95B
00 0000A916: 488BFB       mov     rdi,rbx
00 0000A919: 498BD4       mov     rdx,r12
00 0000A91C: 8BCD        mov     ecx,ebp

```

Fig. 8.3: Hiew: modification effectuée

Et ça fonctionne! Bien sûr, les données dans les graphes ne sont pas correctes.

À certains moments, le gestionnaire de tâches montre même une charge globale du CPU de plus de 100%.

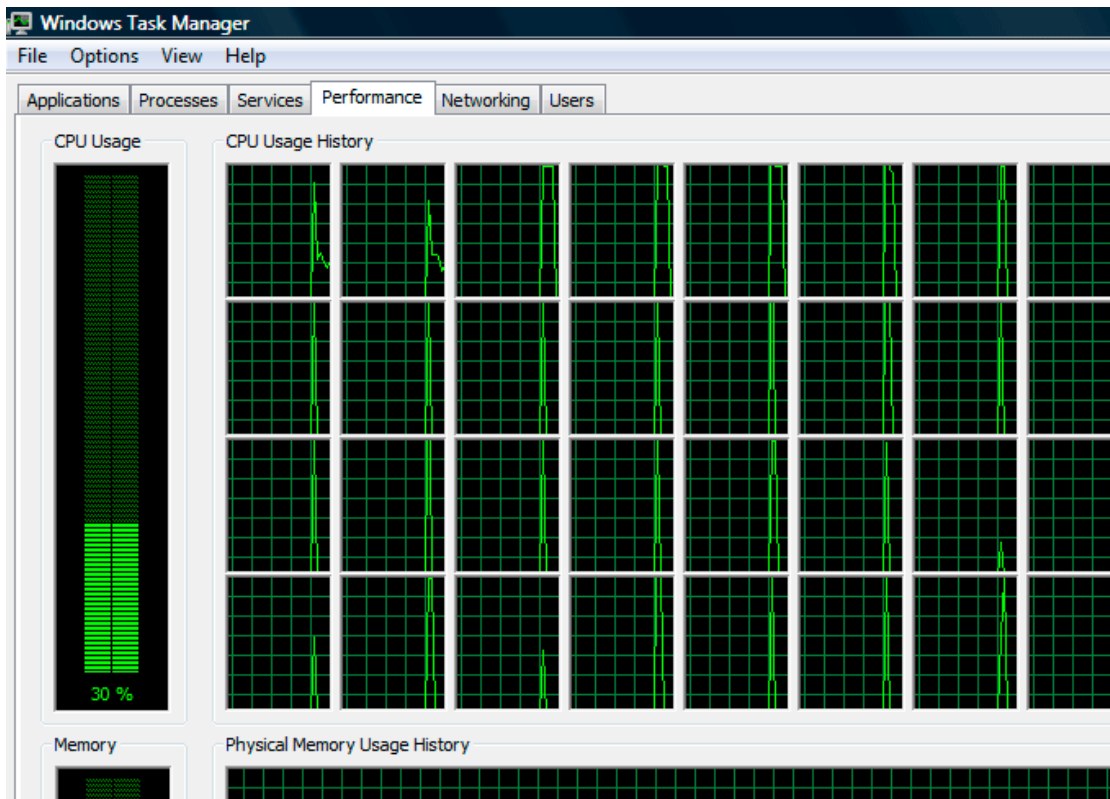

Fig. 8.4: Gestionnaire de tâches Windows fou

Le plus grand nombre avec lequel le gestionnaire de tâches ne plante pas est 64.

Il semble que le gestionnaire de tâche de Windows Vista n'a pas été testé sur des ordinateurs avec un grand nombre de cœurs.

Il doit y avoir une sorte de structure de données dedans. limitée à 64 cœurs (ou plusieurs).

### 8.2.1 Utilisation de LEA pour charger des valeurs

Parfois, LEA est utilisée dans taskmgr.exe au lieu de MOV pour définir le premier argument de NtQuerySystemInformation() :

Listing 8.4 : taskmgr.exe (Windows Vista)

```

xor     r9d, r9d
div     dword ptr [rsp+4C8h+WndClass.lpfWndProc]
lea     rdx, [rsp+4C8h+VersionInformation]
lea     ecx, [r9+2]      ; put 2 to ECX
mov     r8d, 138h
mov     ebx, eax
  
```



```

; ECX=SystemPerformanceInformation
    call    cs:__imp_NtQuerySystemInformation ; 2

    ...

    mov     r8d, 30h
    lea    r9, [rsp+298h+var_268]
    lea    rdx, [rsp+298h+var_258]
    lea    ecx, [r8-2Dh] ; put 3 to ECX
; ECX=SystemTimeOfDayInformation
    call    cs:__imp_NtQuerySystemInformation ; not zero

    ...

    mov     rbp, [rsi+8]
    mov     r8d, 20h
    lea    r9, [rsp+98h+arg_0]
    lea    rdx, [rsp+98h+var_78]
    lea    ecx, [r8+2Fh] ; put 0x4F to ECX
    mov     [rsp+98h+var_60], ebx
    mov     [rsp+98h+var_68], rbp
; ECX=SystemSuperfetchInformation
    call    cs:__imp_NtQuerySystemInformation ; not zero

```

Peut-être que [MSVC](#) fit ainsi car le code machine de LEA est plus court que celui de MOV REG, 5 (il serait de 5 au lieu de 4).

LEA avec un offset dans l'intervalle  $-128..127$  (l'offset occupe 1 octet dans l'opcode) avec des registres 32-bit est encore plus court (faute de préfixe REX)—3 octets.

Un autre exemple d'une telle chose: [6.1.5 on page 959](#).

## 8.3 Blague avec le jeu Color Lines

Ceci est un jeu très répandu dont il existe plusieurs implémentations. Nous utilisons l'une d'entre elles, appelée BallTriX, de 1997, disponible librement ici [https://archive.org/details/BallTriX\\_1020](https://archive.org/details/BallTriX_1020)<sup>4</sup>. Voici à quoi il ressemble:

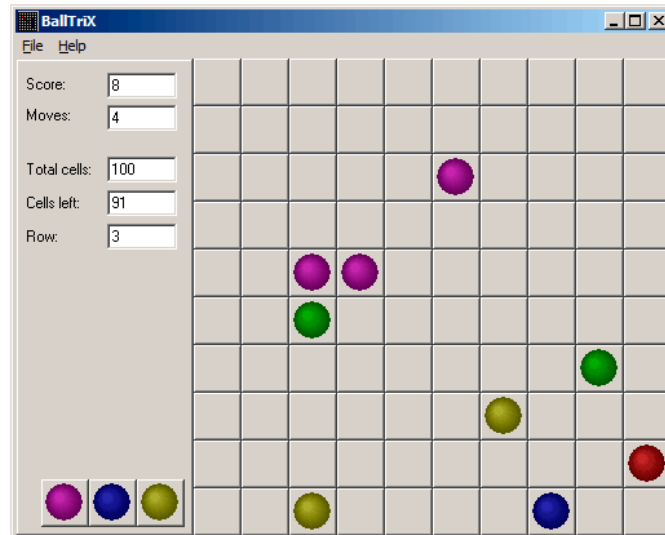

Fig. 8.5: Ceci est l'allure du jeu en général

<sup>4</sup>Ou ici <https://web.archive.org/web/20141110053442/http://www.download-central.ws/Win32/Games/B/BallTriX/> ou <http://www.benya.com/balltrix/>.

Dons regardons s'il est possible de trouver le générateur d'aléas et de jouer des tours avec. IDA reconnaît rapidement la fonction standard `_rand` dans `balltrix.exe` en `0x00403DA0`. IDA montre aussi qu'elle n'est appelée que d'un seul endroit:

```
.text:00402C9C sub_402C9C      proc near                ;
                CODE XREF: sub_402ACA+52
                ; sub_402ACA+64 ...
.text:00402C9C
.text:00402C9C arg_0              = dword ptr 8
.text:00402C9C
.text:00402C9C          push     ebp
.text:00402C9D          mov      ebp, esp
.text:00402C9F          push     ebx
.text:00402CA0          push     esi
.text:00402CA1          push     edi
.text:00402CA2          mov      eax, dword_40D430
.text:00402CA7          imul   eax, dword_40D440
.text:00402CAE          add      eax, dword_40D5C8
.text:00402CB4          mov      ecx, 32000
.text:00402CB9          cdq
.text:00402CBA          idiv   ecx
.text:00402CBC          mov      dword_40D440, edx
.text:00402CC2          call    _rand
.text:00402CC7          cdq
.text:00402CC8          idiv   [ebp+arg_0]
.text:00402CCB          mov      dword_40D430, edx
.text:00402CD1          mov      eax, dword_40D430
.text:00402CD6          jmp     $+5
.text:00402CDB          pop      edi
.text:00402CDC          pop      esi
.text:00402CDD          pop      ebx
.text:00402CDE          leave
.text:00402CDF          retn
.text:00402CDF sub_402C9C      endp
```

Appelons-la «random». Ne plongeons pas encore dans le code de cette fonction.

Cette fonction est référencée depuis 3 endroits.

Voici les deux premiers:

```
.text:00402B16          mov      eax, dword_40C03C ; 10 here
.text:00402B1B          push    eax
.text:00402B1C          call    random
.text:00402B21          add      esp, 4
.text:00402B24          inc      eax
.text:00402B25          mov     [ebp+var_C], eax
.text:00402B28          mov     eax, dword_40C040 ; 10 here
.text:00402B2D          push    eax
.text:00402B2E          call    random
.text:00402B33          add      esp, 4
```

Voici le troisième:

.text:00402BBB	mov	eax, dword_40C058 ; 5 here
.text:00402BC0	push	eax
.text:00402BC1	call	random
.text:00402BC6	add	esp, 4
.text:00402BC9	inc	eax

Donc la fonction n'a qu'un argument.

10 est passé dans les deux premiers cas et 5 dans le troisième. Nous pouvons aussi remarquer que le plateau a une taille de 10\*10, et qu'il y a 5 couleurs possible. C'est ça! La fonction standard `rand()` renvoie un nombre dans l'intervalle 0..0x7FFF et c'est souvent peu pratique, donc beaucoup de programmeurs implémentent leur propre fonction qui renvoie un nombre aléatoire dans un intervalle spécifié. Dans notre cas, l'intervalle est 0.. $n-1$  et  $n$  est passé comme unique argument à la fonction. Nous pouvons tester cela rapidement dans le débogueur.

Donc modifions le troisième appel de la fonction, afin qu'il renvoie toujours zéro. Premièrement, nous allons remplacer trois instructions (PUSH/CALL/ADD) par des **NOPs**. Puis, nous allons ajouter l'instruction `XOR EAX, EAX` pour effacer le registre EAX.

.00402BB8: 83C410	add	esp, 010
.00402BBB: A158C04000	mov	eax, [00040C058]
.00402BC0: 31C0	xor	eax, eax
.00402BC2: 90	nop	
.00402BC3: 90	nop	
.00402BC4: 90	nop	
.00402BC5: 90	nop	
.00402BC6: 90	nop	
.00402BC7: 90	nop	
.00402BC8: 90	nop	
.00402BC9: 40	inc	eax
.00402BCA: 8B4DF8	mov	ecx, [ebp] [-8]
.00402BCD: 8D0C49	lea	ecx, [ecx][ecx]*2
.00402BD0: 8B15F4D54000	mov	edx, [00040D5F4]

Nous avons remplacé l'appel à la fonction `random()` par du code qui renvoie toujours zéro.

Lançons-le maintenant:

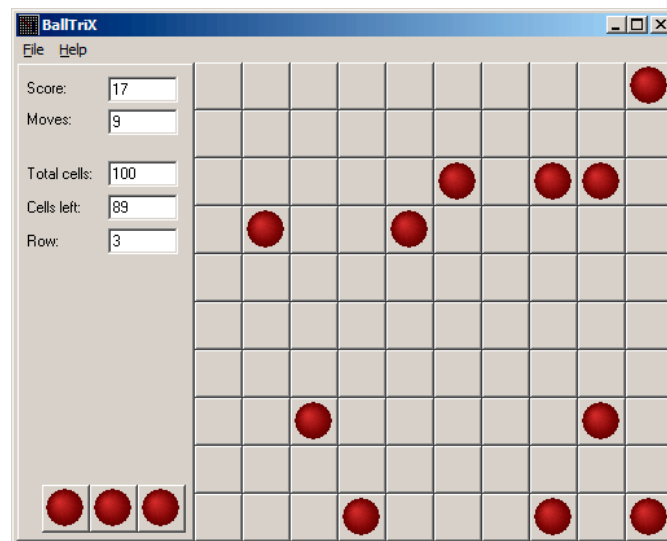

Fig. 8.6: La blague fonctionne

Hé oui, ça fonctionne<sup>5</sup>.

Mais pourquoi est-ce que les arguments de la fonction `random()` sont des variables globales? C'est seulement parce qu'il est possible de changer la taille du plateau dans les préférences du jeu, donc ces valeurs ne sont pas codées en dur. Les valeurs 10 et 5 sont celles par défaut.

## 8.4 Démineur (Windows XP)

Pour ceux qui ne sont pas très bons avec le jeu démineur, nous pouvons essayer de révéler les mines cachées dans le débogueur.

Comme on le sait, le démineur place des mines aléatoirement, donc il doit y avoir une sorte de générateur de nombre aléatoire ou un appel à la fonction C standard `rand()`.

Ce qui est vraiment cool en rétro-ingénierant des produits Microsoft c'est qu'il y a les fichiers [PDB](#) avec les symboles (nom de fonctions, etc.) Lorsque nous chargeons `winmine.exe` dans [IDA](#), il télécharge le fichier [PDB](#) exact pour cet exécutable et affiche tous les noms.

Donc le voici, le seul appel à `rand()` est cette fonction:

```
.text:01003940 ; __stdcall Rnd(x)
.text:01003940 _Rnd@4          proc near          ; CODE XREF:
                StartGame()+53
```

<sup>5</sup>J'ai fait une fois cette blague à des collègues dans l'espoir qu'ils arrêtent de jouer. Mais ça n'a pas fonctionné.

```

.text:01003940                                     ; StartGame()+61
.text:01003940
.text:01003940 arg_0                             = dword ptr 4
.text:01003940
.text:01003940         call    ds:__imp__rand
.text:01003946         cdq
.text:01003947         idiv   [esp+arg_0]
.text:0100394B         mov    eax, edx
.text:0100394D         retn   4
.text:0100394D _Rnd@4         endp

```

IDA l'a appelé ainsi, et c'est le nom que lui ont donné les développeurs du démineur. La fonction est très simple:

```

int Rnd(int limit)
{
    return rand() % limit;
};

```

(Il n'y a pas de nom «limit» dans le fichier PDB ; nous avons nommé manuellement les arguments comme ceci.)

Donc elle renvoie une valeur aléatoire entre 0 et la limite spécifiée.

Rnd() est appelée depuis un seul endroit, la fonction appelée StartGame(), et il semble bien que ce soit exactement le code qui place les mines:

```

.text:010036C7         push   _xBoxMac
.text:010036CD         call  _Rnd@4           ; Rnd(x)
.text:010036D2         push   _yBoxMac
.text:010036D8         mov    esi, eax
.text:010036DA         inc    esi
.text:010036DB         call  _Rnd@4           ; Rnd(x)
.text:010036E0         inc    eax
.text:010036E1         mov    ecx, eax
.text:010036E3         shl   ecx, 5           ; ECX=ECX*32
.text:010036E6         test  _rgBlk[ecx+esi], 80h
.text:010036EE         jnz   short loc_10036C7
.text:010036F0         shl   eax, 5           ; EAX=EAX*32
.text:010036F3         lea   eax, _rgBlk[eax+esi]
.text:010036FA         or    byte ptr [eax], 80h
.text:010036FD         dec   _cBombStart
.text:01003703         jnz   short loc_10036C7

```

Le démineur vous permet de définir la taille du plateau, donc les dimensions X (xBoxMac) et Y (yBoxMac) du plateau sont des variables globales. Elles sont passées à Rnd() et des coordonnées aléatoires sont générées. Une mine est placée par l'instruction OR en 0x010036FA. Et si une mine y a déjà été placée avant (il est possible que la fonction Rnd() génère une paire de coordonnées qui a déjà été générée), alors les instructions TEST et JNZ en 0x010036E6 bouclent sur la routine de génération.

cBombStart est la variable globale contenant le nombre total de mines. Donc ceci est une boucle.

La largeur du tableau est 32 (nous pouvons conclure ceci en regardant l'instruction SHL, qui multiplie l'une des coordonnées par 32).

La taille du tableau global rgBlk peut facilement être déduite par la différence entre le label rgBlk dans le segment de données et le label suivant. Il s'agit de 0x360 (864) :

.data:01005340	_rgBlk	db 360h dup(?)	; DATA XREF:
	MainWndProc(x,x,x,x)+574		
.data:01005340			; DisplayBlk(x,x)+23
.data:010056A0	_Preferences	dd ?	; DATA XREF:
	FixMenus()+2		
...			

$864/32 = 27$ .

Donc, la taille du tableau est-elle  $27*32$ ? C'est proche de ce que nous savons: lorsque nous essayons de définir la taille du plateau à  $100 * 100$  dans les préférences du démineur, il corrige à une taille de plateau de  $24*30$ . Donc ceci est la taille maximale du plateau. Et le tableau a une taille fixe, pour toutes les tailles de plateau.

REgardons tout ceci dans OllyDbg. Nous allons lancer le démineur, lui attacher OllyDbg et nous allons pouvoir voir le contenu de la mémoire à l'adresse du tableau rgBlk (0x01005340)<sup>6</sup>. Donc nous avons ceci à l'emplacement mémoire du tableau:

Address	Hex dump
01005340	10 10 10 10 10 10 10 10 10 10 10 0F 0F 0F 0F 0F
01005350	0F 0F 0F 0F 0F 0F 0F 0F 0F 0F 0F 0F 0F 0F 0F 0F
01005360	10 0F 0F 0F 0F 0F 0F 0F 0F 0F 10 0F 0F 0F 0F 0F
01005370	0F 0F 0F 0F 0F 0F 0F 0F 0F 0F 0F 0F 0F 0F 0F 0F
01005380	10 0F 0F 0F 0F 0F 0F 0F 0F 0F 10 0F 0F 0F 0F 0F
01005390	0F 0F 0F 0F 0F 0F 0F 0F 0F 0F 0F 0F 0F 0F 0F 0F
010053A0	10 0F 0F 0F 0F 0F 0F 0F 8F 0F 10 0F 0F 0F 0F 0F
010053B0	0F 0F 0F 0F 0F 0F 0F 0F 0F 0F 0F 0F 0F 0F 0F 0F
010053C0	10 0F 0F 0F 0F 0F 0F 0F 0F 0F 0F 0F 10 0F 0F 0F 0F
010053D0	0F 0F 0F 0F 0F 0F 0F 0F 0F 0F 0F 0F 0F 0F 0F 0F
010053E0	10 0F 0F 0F 0F 0F 0F 0F 0F 0F 10 0F 0F 0F 0F 0F
010053F0	0F 0F 0F 0F 0F 0F 0F 0F 0F 0F 0F 0F 0F 0F 0F 0F
01005400	10 0F 0F 8F 0F 0F 8F 0F 0F 0F 10 0F 0F 0F 0F 0F
01005410	0F 0F 0F 0F 0F 0F 0F 0F 0F 0F 0F 0F 0F 0F 0F 0F
01005420	10 8F 0F 0F 8F 0F 0F 0F 0F 0F 10 0F 0F 0F 0F 0F
01005430	0F 0F 0F 0F 0F 0F 0F 0F 0F 0F 0F 0F 0F 0F 0F 0F
01005440	10 8F 0F 0F 0F 0F 8F 0F 0F 8F 10 0F 0F 0F 0F 0F
01005450	0F 0F 0F 0F 0F 0F 0F 0F 0F 0F 0F 0F 0F 0F 0F 0F
01005460	10 0F 0F 0F 0F 8F 0F 0F 0F 8F 10 0F 0F 0F 0F 0F
01005470	0F 0F 0F 0F 0F 0F 0F 0F 0F 0F 0F 0F 0F 0F 0F 0F
01005480	10 10 10 10 10 10 10 10 10 10 10 0F 0F 0F 0F 0F
01005490	0F 0F 0F 0F 0F 0F 0F 0F 0F 0F 0F 0F 0F 0F 0F 0F
010054A0	0F 0F 0F 0F 0F 0F 0F 0F 0F 0F 0F 0F 0F 0F 0F 0F
010054B0	0F 0F 0F 0F 0F 0F 0F 0F 0F 0F 0F 0F 0F 0F 0F 0F
010054C0	0F 0F 0F 0F 0F 0F 0F 0F 0F 0F 0F 0F 0F 0F 0F 0F

<sup>6</sup>Toutes les adresses ici sont pour le démineur de Windows XP SP3 English. Elles peuvent être différentes pour d'autres services packs.

OllyDbg, comme tout autre éditeur hexadécimal, affiche 16 octets par ligne. Donc chaque ligne de tableau de 32-octet occupe exactement 2 lignes ici.

Ceci est le niveau débutant (plateau de 9\*9).

Il y a une sorte de structure carré que l'on voit ici (octets 0x10).

Nous cliquons «Run» dans OllyDbg pour débloquer le processus du démineur, puis nous cliquons au hasard dans la fenêtre du démineur et nous tombons sur une mine, mais maintenant, toutes les mines sont visibles:



Fig. 8.7: Mines

En comparant les emplacements des mines et le dump, nous pouvons en conclure que 0x10 correspond au bord, 0x0F—bloc vide, 0x8F—mine. Peut-être que 0x10 est simplement une *valeur sentinelle*.

Maintenant nous allons ajouter des commentaires et aussi mettre tous les octets à 0x8F entre parenthèses droites:

```
border:
01005340 10 10 10 10 10 10 10 10 10 10 10 0F 0F 0F 0F 0F
01005350 0F 0F 0F 0F 0F 0F 0F 0F 0F 0F 0F 0F 0F 0F 0F
line #1:
01005360 10 0F 0F 0F 0F 0F 0F 0F 0F 0F 10 0F 0F 0F 0F 0F
01005370 0F 0F 0F 0F 0F 0F 0F 0F 0F 0F 0F 0F 0F 0F 0F
line #2:
01005380 10 0F 0F 0F 0F 0F 0F 0F 0F 0F 10 0F 0F 0F 0F 0F
01005390 0F 0F 0F 0F 0F 0F 0F 0F 0F 0F 0F 0F 0F 0F 0F
line #3:
010053A0 10 0F 0F 0F 0F 0F 0F 0F(8F)0F 10 0F 0F 0F 0F 0F
010053B0 0F 0F 0F 0F 0F 0F 0F 0F 0F 0F 0F 0F 0F 0F 0F
line #4:
010053C0 10 0F 0F 0F 0F 0F 0F 0F 0F 0F 10 0F 0F 0F 0F 0F
010053D0 0F 0F 0F 0F 0F 0F 0F 0F 0F 0F 0F 0F 0F 0F 0F
line #5:
```



```

010053E0 10 0F 0F 0F 0F 0F 0F 0F 0F 0F 10 0F 0F 0F 0F 0F
010053F0 0F 0F 0F 0F 0F 0F 0F 0F 0F 0F 0F 0F 0F 0F 0F
line #6:
01005400 10 0F 0F[8F]0F 0F[8F]0F 0F 0F 10 0F 0F 0F 0F 0F
01005410 0F 0F 0F 0F 0F 0F 0F 0F 0F 0F 0F 0F 0F 0F 0F
line #7:
01005420 10[8F]0F 0F[8F]0F 0F 0F 0F 0F 10 0F 0F 0F 0F 0F
01005430 0F 0F 0F 0F 0F 0F 0F 0F 0F 0F 0F 0F 0F 0F 0F
line #8:
01005440 10[8F]0F 0F 0F 0F[8F]0F 0F[8F]10 0F 0F 0F 0F 0F
01005450 0F 0F 0F 0F 0F 0F 0F 0F 0F 0F 0F 0F 0F 0F 0F
line #9:
01005460 10 0F 0F 0F 0F[8F]0F 0F 0F[8F]10 0F 0F 0F 0F 0F
01005470 0F 0F 0F 0F 0F 0F 0F 0F 0F 0F 0F 0F 0F 0F 0F
border:
01005480 10 10 10 10 10 10 10 10 10 10 10 0F 0F 0F 0F 0F
01005490 0F 0F 0F 0F 0F 0F 0F 0F 0F 0F 0F 0F 0F 0F 0F

```

Maintenant nous allons supprimer tous les *octet de bord* (0x10) et ce qu'il y a après:

```

0F 0F 0F 0F 0F 0F 0F 0F 0F
0F 0F 0F 0F 0F 0F 0F 0F 0F
0F 0F 0F 0F 0F 0F 0F[8F]0F
0F 0F 0F 0F 0F 0F 0F 0F 0F
0F 0F 0F 0F 0F 0F 0F 0F 0F
0F 0F[8F]0F 0F[8F]0F 0F 0F
[8F]0F 0F[8F]0F 0F 0F 0F 0F
[8F]0F 0F 0F 0F[8F]0F 0F[8F]
0F 0F 0F 0F[8F]0F 0F 0F[8F]

```

Oui, ce sont des mines, maintenant ça peut être vu clairement et comparé avec la copie d'écran.

Ce qui est intéressant, c'est que nous pouvons modifier le tableau directement dans OllyDbg. Nous pouvons supprimer toutes les mines en changeant les octets à 0x8F par 0x0F, et voici ce que nous obtenons dans le démineur:

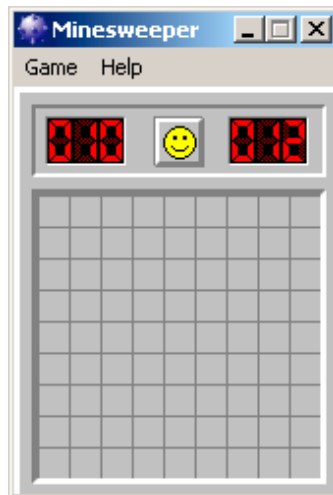

Fig. 8.8: Toutes les mines sont supprimées depuis le débogueur

Nous pouvons aussi toutes les déplacer à la première ligne:

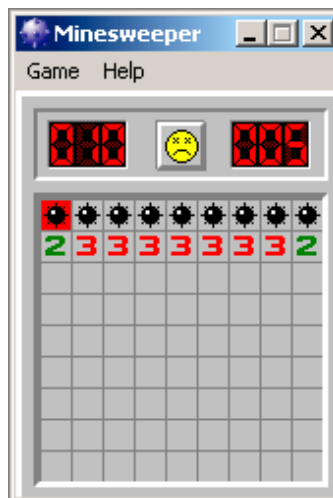

Fig. 8.9: Mines mises dans le débogueur

Bon, le débogueur n'est pas très pratique pour espionner (ce qui est notre but), donc nous allons écrire un petit utilitaire pour afficher le contenu du plateau:

```
// Windows XP MineSweeper cheater
// written by dennis(a)yurichev.com for http://beginners.re/ book
#include <windows.h>
```

```

#include <assert.h>
#include <stdio.h>

int main (int argc, char * argv[])
{
    int i, j;
    HANDLE h;
    DWORD PID, address, rd;
    BYTE board[27][32];

    if (argc!=3)
    {
        printf ("Usage: %s <PID> <address>\n", argv[0]);
        return 0;
    };

    assert (argv[1]!=NULL);
    assert (argv[2]!=NULL);

    assert (sscanf (argv[1], "%d", &PID)==1);
    assert (sscanf (argv[2], "%x", &address)==1);

    h=OpenProcess (PROCESS_VM_OPERATION | PROCESS_VM_READ | ↗
    ↘ PROCESS_VM_WRITE, FALSE, PID);

    if (h==NULL)
    {
        DWORD e=GetLastError();
        printf ("OpenProcess error: %08X\n", e);
        return 0;
    };

    if (ReadProcessMemory (h, (LPVOID)address, board, sizeof(board), &↗
    ↘ rd)!=TRUE)
    {
        printf ("ReadProcessMemory() failed\n");
        return 0;
    };

    for (i=1; i<26; i++)
    {
        if (board[i][0]==0x10 && board[i][1]==0x10)
            break; // end of board
        for (j=1; j<31; j++)
        {
            if (board[i][j]==0x10)
                break; // board border
            if (board[i][j]==0x8F)
                printf ("*");
            else
                printf (" ");
        };
    };
};

```

```

        printf ("\n");
    };

    CloseHandle (h);
};

```

Simplement donner le [PID](#)<sup>7</sup> <sup>8</sup> et l'adresse du tableau (0x01005340 pour Windows XP SP3 English) et il l'affichera <sup>9</sup>.

Il s'attache à un processus win32 par le [PID](#) et lit la mémoire du processus à l'adresse.

### 8.4.1 Trouver la grille automatiquement

C'est pénible de mettre l'adresse à chaque fois que nous lançons notre utilitaire. Aussi, différentes versions du démineur peuvent avoir le tableau à des adresses différentes. Sachant qu'il a toujours un bord (octets 0x10), nous pouvons le trouver facilement en mémoire:

```

    // find frame to determine the address
    process_mem=(BYTE*)malloc(process_mem_size);
    assert (process_mem!=NULL);

    if (ReadProcessMemory (h, (LPVOID)start_addr, process_mem, ↵
↵ process_mem_size, &rd)!=TRUE)
    {
        printf ("ReadProcessMemory() failed\n");
        return 0;
    };

    // for 9*9 grid.
    // FIXME: slow!
    for (i=0; i<process_mem_size; i++)
    {
        if (memcmp(process_mem+i, "\x10\x10\x10\x10\x10\x10\x10\x10\x10↵
↵ \x10\x10\x10\x0F\x0F\x0F\x0F\x0F\x0F\x0F\x0F\x0F\x0F\x0F\x0F\x0F\x0F↵
↵ x0F\x0F\x0F\x0F\x0F\x0F\x0F\x10", 32)==0)
        {
            // found
            address=start_addr+i;
            break;
        };
    };
    if (address==0)
    {
        printf ("Can't determine address of frame (and grid)\n");
        return 0;
    }
    else
    {

```

<sup>7</sup>ID d'un processus

<sup>8</sup>Le PID peut être vu dans le Task Manager (l'activer avec «View → Select Columns»)

<sup>9</sup>L'exécutable compilé est ici: [beginners.re](http://beginners.re)

```
}; printf ("Found frame and grid at 0x%x\n", address);
```

Code source complet: [https://beginners.re/paywall/RE4B-source/current-tree/examples/minesweeper/minesweeper\\_cheater2.c](https://beginners.re/paywall/RE4B-source/current-tree/examples/minesweeper/minesweeper_cheater2.c).

### 8.4.2 Exercices

- Pourquoi est-ce que les *octets de bord* (ou *valeurs sentinelles*) (0x10) existent dans le tableau?  
À quoi servent-elles si elles ne sont pas visibles dans l'interface du démineur? Comment est-ce qu'il pourrait fonctionner sans elles?
- Comme on s'en doute, il y a plus de valeurs possible (pour les blocs ouverts, ceux flagués par l'utilisateur, etc.). Essayez de trouver la signification de chacune d'elles.
- Modifiez mon utilitaire afin qu'il puisse supprimer toutes les mines ou qu'il les place suivant un schéma fixé de votre choix dans le démineur.

## 8.5 Hacker l'horloge de Windows

Parfois je fais des poissons d'avril à mes collègues.

Cherchons si nous pourrions faire quelque chose avec l'horloge de Windows? Pouvons-nous la forcer à tourner à l'envers?

Tout d'abord, lorsque l'on clique sur date/time dans la barre d'état, le module `C:\WINDOWS\SYSTEM32\TIMEDATE.CPL` est exécuté, qui est un fichier exécutable PE habituel.

Voyons d'abord comment il affiche les aiguilles. Lorsque j'ouvre le fichier (de Windows 7) dans Resource Hacker, il y a le fond de l'horloge, mais sans aiguille:

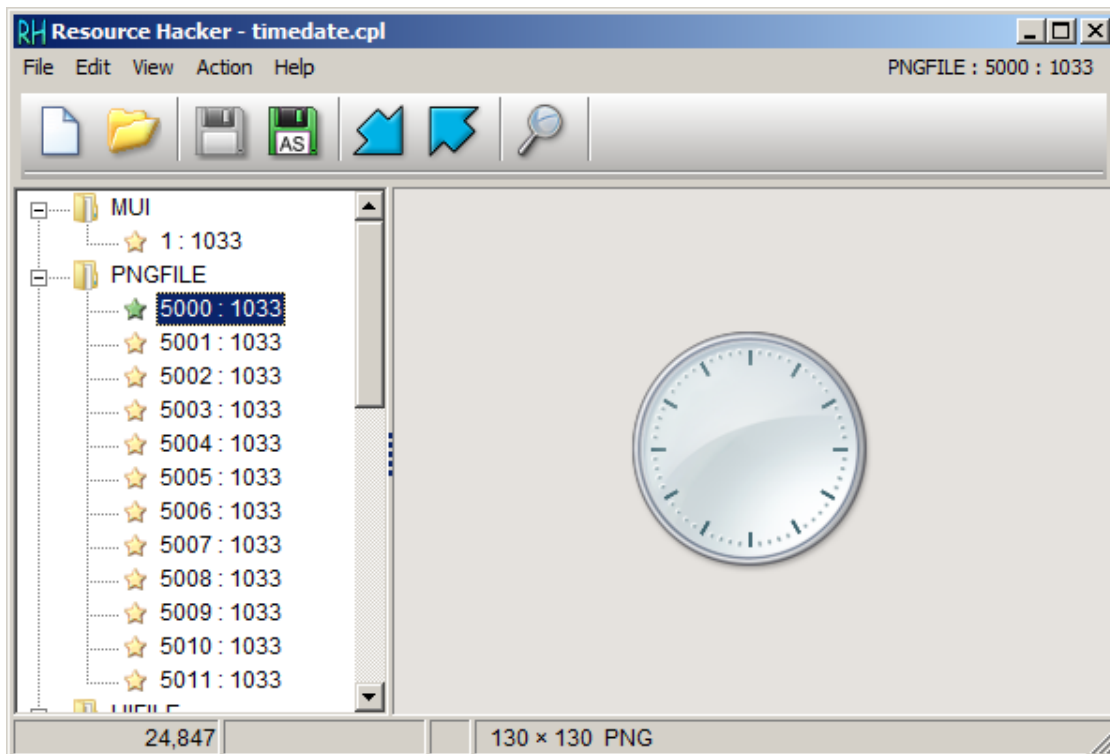

Fig. 8.10: Resource Hacker

Ok, que savons-nous? Comment afficher une aiguille? Elles commencent au milieu du cercle, s'arrêtent sur son bord. De ce fait, nous devons calculer les coordonnées d'un point sur le bord d'un cercle. Des mathématiques scolaires, nous pouvons nous rappeler que nous devons utiliser les fonctions sinus/cosinus pour dessiner un cercle, ou au moins la racine carré. Il n'y a pas de telles choses dans *TIMEDATE.CPL*, au moins à première vue. Mais grâce au fichier PDB de débogage de Microsoft, je peux trouver une fonction appelée *CAnalogClock::DrawHand()*, qui appelle *Gdiplus::Graphics::DrawLine()* au moins deux fois.

Voici le code:

```
.text:6EB9DBC7 ; private: enum Gdiplus::Status __thiscall
    CAnalogClock::_DrawHand(class Gdiplus::Graphics *, int, struct ClockHand
    const &, class Gdiplus::Pen *)
.text:6EB9DBC7 ?_DrawHand@CAnalogClock@@AAE?@
    ↪ Aw4Status@Gdiplus@@PAVGraphics@3@HABUClockHand@@PAVPen@3@@Z proc near
.text:6EB9DBC7 ; CODE XREF: CAnalogClock::_ClockPaint(HDC__ *)+163
.text:6EB9DBC7 ; CAnalogClock::_ClockPaint(HDC__ *)+18B
.text:6EB9DBC7
.text:6EB9DBC7 var_10 = dword ptr -10h
.text:6EB9DBC7 var_C = dword ptr -0Ch
.text:6EB9DBC7 var_8 = dword ptr -8
.text:6EB9DBC7 var_4 = dword ptr -4
```

```

.text:6EB9DBC7 arg_0      = dword ptr 8
.text:6EB9DBC7 arg_4      = dword ptr 0Ch
.text:6EB9DBC7 arg_8      = dword ptr 10h
.text:6EB9DBC7 arg_C      = dword ptr 14h
.text:6EB9DBC7
.text:6EB9DBC7          mov     edi, edi
.text:6EB9DBC9          push   ebp
.text:6EB9DBCA          mov     ebp, esp
.text:6EB9DBCC          sub     esp, 10h
.text:6EB9DBCF          mov     eax, [ebp+arg_4]
.text:6EB9DBD2          push   ebx
.text:6EB9DBD3          push   esi
.text:6EB9DBD4          push   edi
.text:6EB9DBD5          cdq
.text:6EB9DBD6          push   3Ch
.text:6EB9DBD8          mov     esi, ecx
.text:6EB9DBDA          pop     ecx
.text:6EB9DBDB          idiv   ecx
.text:6EB9DBDD          push   2
.text:6EB9DBDF          lea    ebx, table[edx*8]
.text:6EB9DBE6          lea    eax, [edx+1Eh]
.text:6EB9DBE9          cdq
.text:6EB9DBEA          idiv   ecx
.text:6EB9DBEC          mov     ecx, [ebp+arg_0]
.text:6EB9DBEF          mov     [ebp+var_4], ebx
.text:6EB9DBF2          lea    eax, table[edx*8]
.text:6EB9DBF9          mov     [ebp+arg_4], eax
.text:6EB9DBFC          call   ?
    \ SetInterpolationMode@Graphics@Gdiplus@@QAE?
    \ Aw4Status@2@W4InterpolationMode@2@@Z ;
    Gdiplus::Graphics::SetInterpolationMode(Gdiplus::InterpolationMode)
.text:6EB9DC01          mov     eax, [esi+70h]
.text:6EB9DC04          mov     edi, [ebp+arg_8]
.text:6EB9DC07          mov     [ebp+var_10], eax
.text:6EB9DC0A          mov     eax, [esi+74h]
.text:6EB9DC0D          mov     [ebp+var_C], eax
.text:6EB9DC10          mov     eax, [edi]
.text:6EB9DC12          sub     eax, [edi+8]
.text:6EB9DC15          push   8000          ; nDenominator
.text:6EB9DC1A          push   eax          ; nNumerator
.text:6EB9DC1B          push   dword ptr [ebx+4] ; nNumber
.text:6EB9DC1E          mov     ebx, ds:__imp__MulDiv@12 ;
    MulDiv(x,x,x)
.text:6EB9DC24          call   ebx ; MulDiv(x,x,x) ; MulDiv(x,x,x)
.text:6EB9DC26          add     eax, [esi+74h]
.text:6EB9DC29          push   8000          ; nDenominator
.text:6EB9DC2E          mov     [ebp+arg_8], eax
.text:6EB9DC31          mov     eax, [edi]
.text:6EB9DC33          sub     eax, [edi+8]
.text:6EB9DC36          push   eax          ; nNumerator
.text:6EB9DC37          mov     eax, [ebp+var_4]
.text:6EB9DC3A          push   dword ptr [eax] ; nNumber
.text:6EB9DC3C          call   ebx ; MulDiv(x,x,x) ; MulDiv(x,x,x)
.text:6EB9DC3E          add     eax, [esi+70h]

```

```

.text:6EB9DC41      mov     ecx, [ebp+arg_0]
.text:6EB9DC44      mov     [ebp+var_8], eax
.text:6EB9DC47      mov     eax, [ebp+arg_8]
.text:6EB9DC4A      mov     [ebp+var_4], eax
.text:6EB9DC4D      lea    eax, [ebp+var_8]
.text:6EB9DC50      push   eax
.text:6EB9DC51      lea    eax, [ebp+var_10]
.text:6EB9DC54      push   eax
.text:6EB9DC55      push   [ebp+arg_C]
.text:6EB9DC58      call   ?DrawLine@Graphics@Gdiplus@@QAE?@
      ↓ Aw4Status@2@PBVPen@2@ABVPoint@2@1@Z ;
      Gdiplus::Graphics::DrawLine(Gdiplus::Pen const *,Gdiplus::Point const
      &,Gdiplus::Point const &)
.text:6EB9DC5D      mov     ecx, [edi+8]
.text:6EB9DC60      test   ecx, ecx
.text:6EB9DC62      jbe    short loc_6EB9DCAA
.text:6EB9DC64      test   eax, eax
.text:6EB9DC66      jnz    short loc_6EB9DCAA
.text:6EB9DC68      mov     eax, [ebp+arg_4]
.text:6EB9DC6B      push   8000             ; nDenominator
.text:6EB9DC70      push   ecx             ; nNumerator
.text:6EB9DC71      push   dword ptr [eax+4] ; nNumber
.text:6EB9DC74      call   ebx ; MulDiv(x,x,x) ; MulDiv(x,x,x)
.text:6EB9DC76      add    eax, [esi+74h]
.text:6EB9DC79      push   8000             ; nDenominator
.text:6EB9DC7E      push   dword ptr [edi+8] ; nNumerator
.text:6EB9DC81      mov     [ebp+arg_8], eax
.text:6EB9DC84      mov     eax, [ebp+arg_4]
.text:6EB9DC87      push   dword ptr [eax] ; nNumber
.text:6EB9DC89      call   ebx ; MulDiv(x,x,x) ; MulDiv(x,x,x)
.text:6EB9DC8B      add    eax, [esi+70h]
.text:6EB9DC8E      mov     ecx, [ebp+arg_0]
.text:6EB9DC91      mov     [ebp+var_8], eax
.text:6EB9DC94      mov     eax, [ebp+arg_8]
.text:6EB9DC97      mov     [ebp+var_4], eax
.text:6EB9DC9A      lea    eax, [ebp+var_8]
.text:6EB9DC9D      push   eax
.text:6EB9DC9E      lea    eax, [ebp+var_10]
.text:6EB9DCA1      push   eax
.text:6EB9DCA2      push   [ebp+arg_C]
.text:6EB9DCA5      call   ?DrawLine@Graphics@Gdiplus@@QAE?@
      ↓ Aw4Status@2@PBVPen@2@ABVPoint@2@1@Z ;
      Gdiplus::Graphics::DrawLine(Gdiplus::Pen const *,Gdiplus::Point const
      &,Gdiplus::Point const &)
.text:6EB9DCAA
.text:6EB9DCAA loc_6EB9DCAA: ; CODE XREF:
      CAnalogClock::_DrawHand(Gdiplus::Graphics *,int,ClockHand const
      &,Gdiplus::Pen *)+9B
.text:6EB9DCAA      ; CAnalogClock::_DrawHand(Gdiplus::Graphics
      *,int,ClockHand const &,Gdiplus::Pen *)+9F
.text:6EB9DCAA      pop    edi
.text:6EB9DCAB      pop    esi
.text:6EB9DCAC      pop    ebx
.text:6EB9DCAD      leave
.text:6EB9DCAE      retn  10h

```



```
.text:6EB9DCAE ?_DrawHand@CAnalogClock@@AAE?↵
    ↵ AW4Status@Gdiplus@@PAVGraphics@3@HABUClockHand@@PAVPen@3@@Z endp
.text:6EB9DCAE
```

Nous voyons que les arguments de *DrawLine()* dépendent du résultat de la fonction *MulDiv()* et d'une table *table[]* (le nom est mien), qui a des éléments de 8-octets (regardez le second opérande de LEA).

Qu'y a-t-il dans *table[]*?

```
.text:6EB87890 ; int table[]
.text:6EB87890 table          dd 0
.text:6EB87894              dd 0FFFFFF0C1h
.text:6EB87898              dd 344h
.text:6EB8789C              dd 0FFFFFF0ECh
.text:6EB878A0              dd 67Fh
.text:6EB878A4              dd 0FFFFFF16Fh
.text:6EB878A8              dd 9A8h
.text:6EB878AC              dd 0FFFFFF248h
.text:6EB878B0              dd 0CB5h
.text:6EB878B4              dd 0FFFFFF374h
.text:6EB878B8              dd 0F9Fh
.text:6EB878BC              dd 0FFFFFF4F0h
.text:6EB878C0              dd 125Eh
.text:6EB878C4              dd 0FFFFFF6B8h
.text:6EB878C8              dd 14E9h
```

...

Elle n'est référencée que depuis la fonction *DrawHand()*. Elle a 120 mots de 32-bit ou 60 paires 32-bit... attendez, 60? Regardons ces valeurs de plus près. Tout d'abord, je vais remplacer 6 paires ou 12 mots de 32-bit par des zéros, et je vais mettre le fichier *TIMEDATE.CPL* modifié dans *C:\WINDOWS\SYSTEM32*. (Vous pourriez devoir changer le propriétaire du fichier *\*TIMEDATE.CPL\** pour votre compte utilisateur primaire (au lieu de *TrustedInstaller*), et donc, démarrer en mode sans échec avec la ligne de commande afin de pouvoir copier le fichier, qui est en général bloqué.)

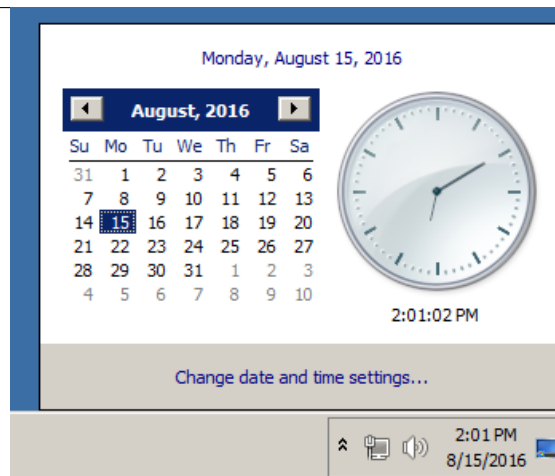

Fig. 8.11: Tentative d'exécution

Maintenant lorsqu'une aiguilles est située dans 0..5 secondes/minutes, elle est invisible! Toutefois, la partie opposée (plus courte) de la seconde aiguille est visible et bouge. Lorsqu'une aiguille est en dehors de cette partie, elle est visible comme d'habitude.

Regardons d' encore plus près la table dans Mathematica. J'ai copié/collé la table de *TIMEDATE.CPL* dans un fichier *tbl* (480 octets). Nous tenons pour acquis le fait que ce sont des valeurs signées, car la moitié des éléments sont inférieurs à zéro (OFFFFE0C1h, etc.). Si ces valeurs étaient non signées, elles seraient étrangement grandes.

```
In[]:= tbl = BinaryReadList["~/.../tbl", "Integer32"]
Out[]:= {0, -7999, 836, -7956, 1663, -7825, 2472, -7608, 3253, -7308, 3999, ↵
↵ \
-6928, 4702, -6472, 5353, -5945, 5945, -5353, 6472, -4702, 6928, \
-4000, 7308, -3253, 7608, -2472, 7825, -1663, 7956, -836, 8000, 0, \
7956, 836, 7825, 1663, 7608, 2472, 7308, 3253, 6928, 4000, 6472, \
4702, 5945, 5353, 5353, 5945, 4702, 6472, 3999, 6928, 3253, 7308, \
2472, 7608, 1663, 7825, 836, 7956, 0, 7999, -836, 7956, -1663, 7825, \
-2472, 7608, -3253, 7308, -4000, 6928, -4702, 6472, -5353, 5945, \
-5945, 5353, -6472, 4702, -6928, 3999, -7308, 3253, -7608, 2472, \
-7825, 1663, -7956, 836, -7999, 0, -7956, -836, -7825, -1663, -7608, \
-2472, -7308, -3253, -6928, -4000, -6472, -4702, -5945, -5353, \
-5945, -4702, -6472, -3999, -6928, -3253, -7308, -2472, -7608, -1663, \
-7825, -836, -7956}
```

```
In[]:= Length[tbl]
Out[]:= 120
```

Traitons deux valeurs consécutives comme une paire:

```
In[]:= pairs = Partition[tbl, 2]
```

```

Out[] = {{0, -7999}, {836, -7956}, {1663, -7825}, {2472, -7608}, \
{3253, -7308}, {3999, -6928}, {4702, -6472}, {5353, -5945}, {5945, \
-5353}, {6472, -4702}, {6928, -4000}, {7308, -3253}, {7608, -2472}, \
{7825, -1663}, {7956, -836}, {8000, 0}, {7956, 836}, {7825, \
1663}, {7608, 2472}, {7308, 3253}, {6928, 4000}, {6472, \
4702}, {5945, 5353}, {5353, 5945}, {4702, 6472}, {3999, \
6928}, {3253, 7308}, {2472, 7608}, {1663, 7825}, {836, 7956}, {0, \
7999}, {-836, 7956}, {-1663, 7825}, {-2472, 7608}, {-3253, \
7308}, {-4000, 6928}, {-4702, 6472}, {-5353, 5945}, {-5945, \
5353}, {-6472, 4702}, {-6928, 3999}, {-7308, 3253}, {-7608, \
2472}, {-7825, 1663}, {-7956, 836}, {-7999, \
0}, {-7956, -836}, {-7825, -1663}, {-7608, -2472}, {-7308, -3253}, \
{-6928, -4000}, {-6472, -4702}, {-5945, -5353}, {-5353, -5945}, \
{-4702, -6472}, {-3999, -6928}, {-3253, -7308}, {-2472, -7608}, \
{-1663, -7825}, {-836, -7956}}

In[] := Length[pairs]
Out[] = 60

```

Essayons de traiter chaque paire comme des coordonnées X/Y et dessinons les 60 paires, et aussi les 15 premières paires:

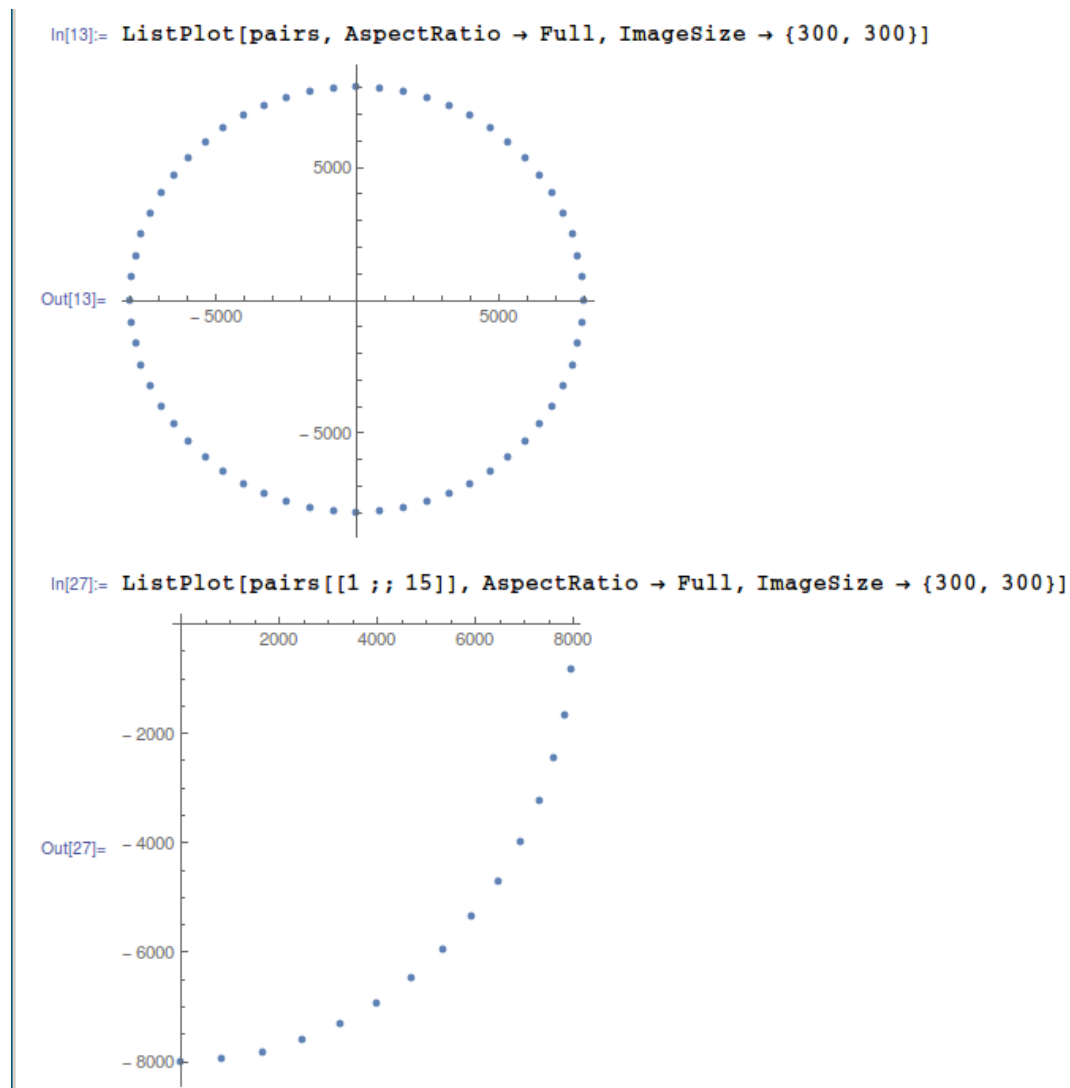

Fig. 8.12: Mathematica

Ça donne quelque chose! Chaque paire est juste une coordonnée. Les 15 premières paires sont les coordonnées pour  $\frac{1}{4}$  de cercle.

Peut-être que les développeurs de Microsoft ont pré-calculé toutes les coordonnées et les ont mises dans une table. `myindexMemoization` Ceci est une pratique très répandue, quoique désuète - l'accès à une table précalculée est plus rapide que d'appeler les fonctions sinus/cosinus relativement lente<sup>10</sup>. Les opérations sinus/cosinus ne sont plus aussi coûteuses...

Maintenant, je comprends pourquoi lorsque j'ai effacé les 6 premières paires, les

<sup>10</sup>Aujourd'hui ceci est appelé la *memoisation*

aiguilles étaient invisibles dans cette zone: en fait, les aiguilles étaient dessinées, elles avaient juste une longueur de zéro, car elles commençaient et finissaient en (0,0).

## La blague

Sachant tout cela, comment serait-il possible de forcer les aiguilles à tourner à l'envers? En fait, ceci est simple, nous devons seulement tourner la table, afin que chaque aiguille, au lieu d'être dessinée à l'index 0, le soit à l'index 59.

J'ai créé le modificateur il y a longtemps, au tout début des années 2000, pour Windows 2000. Difficile à croire, il fonctionne toujours pour Windows 7, peut-être que la table n'a pas changé depuis lors!

Code source du modificateur: [https://beginners.re/paywall/RE4B-source/current-tree/examples/timedate/time\\_pt.c](https://beginners.re/paywall/RE4B-source/current-tree/examples/timedate/time_pt.c).

Maintenant, je peux voir les aiguilles tourner à l'envers:

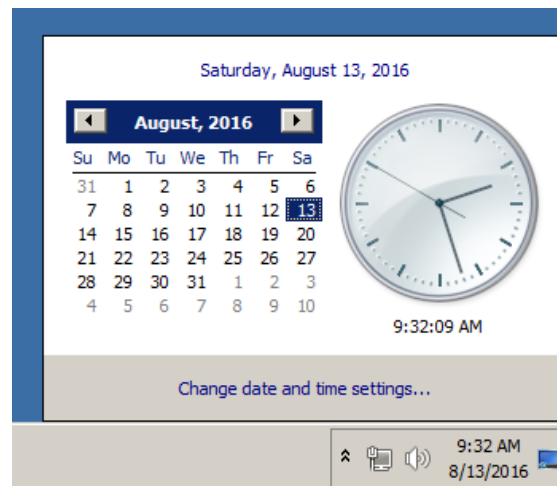

Fig. 8.13: Maintenant ça fonctionne

Bon, il n'y a pas d'animation dans ce livre, mais si vous y regardez de plus près, vous pouvez voir que les aiguilles affichent en fait l'heure correcte, mais que la surface entière de l'horloge est tournée verticalement, comme si nous la voyons depuis l'intérieur de l'horloge.

## Code source divulgué de Windows 2000

Donc, j'ai écrit le modificateur et ensuite le code source de Windows 2000 a fuité (je ne peux toutefois pas vous obliger à me croire). Jettons un coup d'œil au code source de cette fonction et à la table.

Le fichier est `win2k/private/shell/cpls/utc/clock.c` :

```
//
```

```

// Array containing the sine and cosine values for hand positions.
//
POINT rCircleTable[] =
{
    { 0,      -7999},
    { 836,   -7956},
    { 1663,  -7825},
    { 2472,  -7608},
    { 3253,  -7308},
    ...
    { -4702, -6472},
    { -3999, -6928},
    { -3253, -7308},
    { -2472, -7608},
    { -1663, -7825},
    { -836 , -7956},
};

/////////////////////////////////////////////////////////////////
//
// DrawHand
//
// Draws the hands of the clock.
//
/////////////////////////////////////////////////////////////////

void DrawHand(
    HDC hDC,
    int pos,
    HPEN hPen,
    int scale,
    int patMode,
    PLOCKSTR np)
{
    LPPPOINT lppt;
    int radius;

    MoveTo(hDC, np->clockCenter.x, np->clockCenter.y);
    radius = MulDiv(np->clockRadius, scale, 100);
    lppt = rCircleTable + pos;
    SetROP2(hDC, patMode);
    SelectObject(hDC, hPen);

    LineTo( hDC,
            np->clockCenter.x + MulDiv(lppt->x, radius, 8000),
            np->clockCenter.y + MulDiv(lppt->y, radius, 8000) );
}

```

Maintenant, c'est clair: les coordonnées sont pré-calculées comme si la surface de l'horloge avait une hauteur et une largeur de  $2 \cdot 8000$ , et ensuite elles sont adaptées au rayon actuel de l'horloge en utilisant la fonction *MulDiv()*.

La structure POINT<sup>11</sup> est une structure de deux valeurs 32-bit, la première est x, la seconde y.

## 8.6 Solitaire (Windows 7) : blagues

### 8.6.1 51 cartes

Ceci est une blague que je fis une fois à mes collègues qui jouaient trop au jeu Solitaire. Je me demandais s'il était possible de supprimer quelques cartes, ou même en ajouter (dupliquer).

J'ai ouvert Solitaire.exe dans le dés-assembleur [IDA](#), qui a demandé à télé-charger le fichier PDB depuis les serveurs de Microsoft. Ceci est habituellement la règle pour de nombreux exécutables et DLLs Windows. Au moins, le PDB contient tous les noms de fonctions.

Ensuite j'ai essayé de trouver le nombre 52 dans toutes les fonctions (car ce jeu de carte utilise 52 cartes). Il s'est avéré que seulement 2 fonctions l'avait.

La première est:

```
.text:00000001000393B4 ; __int64 __fastcall SolitaireGame::OnMoveComplete(↵
    ↵ SolitaireGame *this)
.text:00000001000393B4 ?OnMoveComplete@SolitaireGame@@QEAAHXZ proc near
...

```

La seconde est la fonction avec un nom significatif (nom tiré du PDB par [IDA](#)) : InitialDeal() :

```
.text:00000001000365F8 ; void __fastcall SolitaireGame::InitialDeal(↵
    ↵ SolitaireGame *_hidden this)
.text:00000001000365F8 ?InitialDeal@SolitaireGame@@QEAAXXZ proc near
.text:00000001000365F8
.text:00000001000365F8 var_58          = byte ptr -58h
.text:00000001000365F8 var_48          = qword ptr -48h
.text:00000001000365F8 var_40          = dword ptr -40h
.text:00000001000365F8 var_3C          = dword ptr -3Ch
.text:00000001000365F8 var_38          = dword ptr -38h
.text:00000001000365F8 var_30          = qword ptr -30h
.text:00000001000365F8 var_28          = xmmword ptr -28h
.text:00000001000365F8 var_18          = byte ptr -18h
.text:00000001000365F8
.text:00000001000365F8 ; FUNCTION CHUNK AT .text:00000001000A55C2 SIZE ↵
    ↵ 00000018 BYTES
.text:00000001000365F8
.text:00000001000365F8 ; __unwind { // __CxxFrameHandler3
.text:00000001000365F8          mov     rax, rsp
.text:00000001000365FB          push   rdi
.text:00000001000365FC          push   r12
.text:00000001000365FE          push   r13

```

<sup>11</sup>[https://msdn.microsoft.com/en-us/library/windows/desktop/dd162805\(v=vs.85\).aspx](https://msdn.microsoft.com/en-us/library/windows/desktop/dd162805(v=vs.85).aspx)

```

.text:00000000100036600      sub     rsp, 60h
.text:00000000100036604      mov     [rsp+78h+var_48], 0
        ↳ FFFFFFFFFFFFFFFFh
.text:0000000010003660D      mov     [rax+8], rbx
.text:00000000100036611      mov     [rax+10h], rbp
.text:00000000100036615      mov     [rax+18h], rsi
.text:00000000100036619      movaps xmmword ptr [rax-28h], xmm6
.text:0000000010003661D      mov     rsi, rcx
.text:00000000100036620      xor     edx, edx          ; struct ↵
        ↳ Card *
.text:00000000100036622      call   ?↵
        ↳ SetSelectedCard@SolitaireGame@@QEAXPEAVCard@@@Z ; SolitaireGame::↵
        ↳ SetSelectedCard(Card *)
.text:00000000100036627      and     qword ptr [rsi+0F0h], 0
.text:0000000010003662F      mov     rax, cs:?↵
        ↳ g_pSolitaireGame@@3PEAVSolitaireGame@@EA ; SolitaireGame * ↵
        ↳ g_pSolitaireGame
.text:00000000100036636      mov     rdx, [rax+48h]
.text:0000000010003663A      cmp     byte ptr [rdx+51h], 0
.text:0000000010003663E      jz     short loc_10003664E
.text:00000000100036640      xor     r8d, r8d          ; bool
.text:00000000100036643      mov     dl, 1            ; int
.text:00000000100036645      lea    ecx, [r8+3]      ; this
.text:00000000100036649      call   ?↵
        ↳ PlaySoundProto@GameAudio@@YA_NH_NPEAI@Z ; GameAudio::PlaySoundProto(↵
        ↳ int,bool,uint *)
.text:0000000010003664E      loc_10003664E:          ; CODE XREF:↵
        ↳ SolitaireGame::InitialDeal(void)+46
.text:0000000010003664E      mov     rbx, [rsi+88h]
.text:00000000100036655      mov     r8d, 4
.text:0000000010003665B      lea    rdx, aCardstackCreat ; "↵
        ↳ CardStack::CreateDeck()::uiNumSuits == "...
.text:00000000100036662      mov     ebp, 10000h
.text:00000000100036667      mov     ecx, ebp          ; unsigned ↵
        ↳ int
.text:00000000100036669      call   ?Log@@YAXIPEBGZZ ; Log(uint,↵
        ↳ ushort const *,...)
.text:0000000010003666E      mov     r8d, 52          ; ---
.text:00000000100036674      lea    rdx, aCardstackCreat_0 ; "↵
        ↳ CardStack::CreateDeck()::uiNumCards == "...
.text:0000000010003667B      mov     ecx, ebp          ; unsigned ↵
        ↳ int
.text:0000000010003667D      call   ?Log@@YAXIPEBGZZ ; Log(uint,↵
        ↳ ushort const *,...)
.text:00000000100036682      xor     edi, edi

.text:00000000100036684      loc_100036684:          ; CODE XREF:↵
        ↳ SolitaireGame::InitialDeal(void)+C0
.text:00000000100036684      mov     eax, 4EC4EC4Fh
.text:00000000100036689      mul     edi
.text:0000000010003668B      mov     r8d, edx
.text:0000000010003668E      shr     r8d, 4            ; unsigned ↵

```



```

    ↪ int
.text:00000000100036692      mov     eax, r8d
.text:00000000100036695      imul   eax, 52             ; ---
.text:00000000100036698      mov     edx, edi
.text:0000000010003669A      sub     edx, eax           ; unsigned ↵
    ↪ int
.text:0000000010003669C      mov     rcx, [rbx+128h] ; this
.text:000000001000366A3      call   ?↵
    ↪ CreateCard@CardTable@@IEAPEAVCard@@II@Z ; CardTable::CreateCard(uint↵
    ↪ ,uint)
.text:000000001000366A8      mov     rdx, rax           ; struct ↵
    ↪ Card *
.text:000000001000366AB      mov     rcx, rbx           ; this
.text:000000001000366AE      call   ?↵
    ↪ Push@CardStack@@QEAXPEAVCard@@@Z ; CardStack::Push(Card *)
.text:000000001000366B3      inc     edi
.text:000000001000366B5      cmp     edi, 52           ; ---
.text:000000001000366B8      jnb    short loc_100036684

.text:000000001000366BA      xor     r8d, r8d           ; bool
.text:000000001000366BD      xor     edx, edx           ; bool
.text:000000001000366BF      mov     rcx, rbx           ; this
.text:000000001000366C2      call   ?↵
    ↪ Arrange@CardStack@@QEAX_N0@Z ; CardStack::Arrange(bool,bool)
.text:000000001000366C7      mov     r13, [rsi+88h]
.text:000000001000366CE      lea    rdx, aCardstackShuff ; "↵
    ↪ CardStack::Shuffle()"
.text:000000001000366D5      mov     ecx, ebp           ; unsigned ↵
    ↪ int
.text:000000001000366D7      call   ?Log@YAXIPEBGZZ ; Log(uint,↵
    ↪ ushort const *,...)
.text:000000001000366DC      and    [rsp+78h+var_40], 0
.text:000000001000366E1      and    [rsp+78h+var_3C], 0
.text:000000001000366E6      mov    [rsp+78h+var_38], 10h
.text:000000001000366EE      xor    ebx, ebx
.text:000000001000366F0      mov    [rsp+78h+var_30], rbx
...

```

De toutes façons, nous voyons clairement une boucle avec 52 itérations. Le corps de la boucle possède des appels à `CardTable()::CreateCard()` et `CardStack::Push()`.

La fonction `CardTable::CreateCard()` appelle finalement `Card::Init()` avec des valeurs dans l'intervalle 0..51, dans l'un de ses arguments. Ceci peut être vérifié facilement dans un débogueur.

Donc j'ai essayé de simplement changer le nombre 52 (0x34) en 51 (0x33) dans l'instruction `cmp edi, 52` en `0x1000366B5` et de le lancer. À première vue, rien ne s'est passé, mais j'ai remarqué qu'il était maintenant difficile de résoudre le jeu. J'ai passé presque une heure pour atteindre cette *position* :

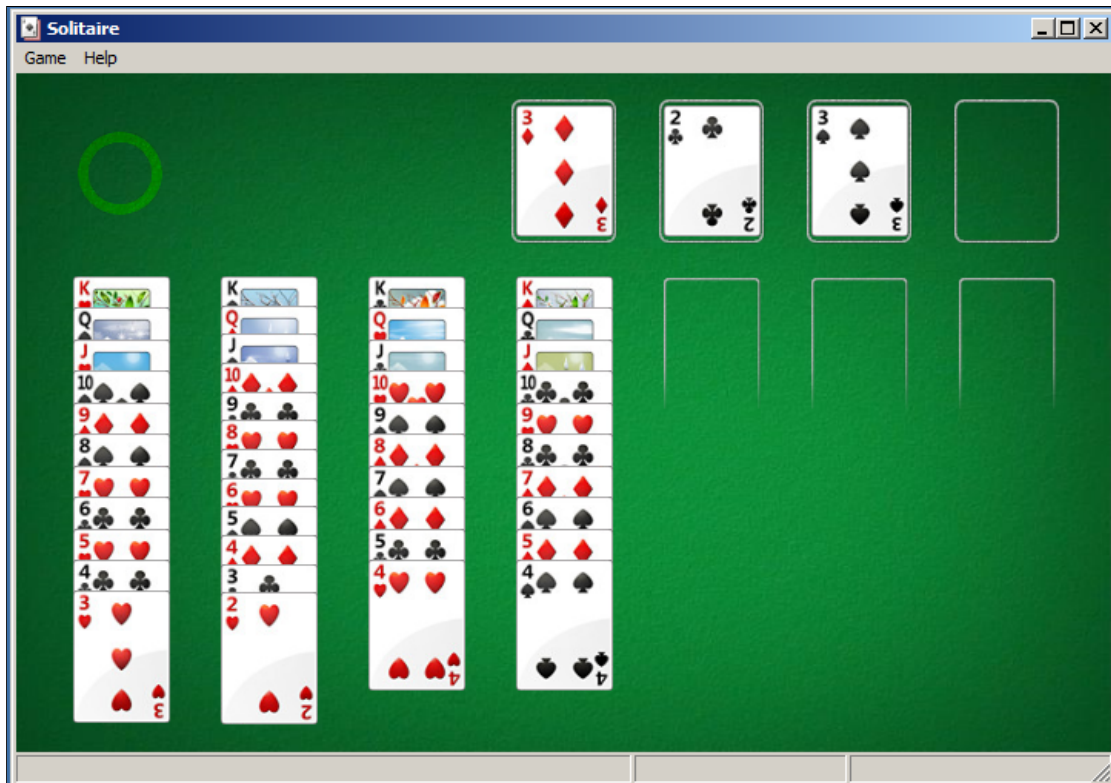

Il manque l'as de cœur. Peut-être qu'en interne, cette carte a l'indice 51 (si les indices partent de zéro).

À un autre endroit, j'ai trouvé tous les noms des cartes. Peut-être que les noms sont utilisés pour aller chercher l'image de la carte dans les ressources?

```
.data:00000001000B6970 ?CARD_NAME@Card@@2PAPEBGA dq offset aTwoofclubs
.data:00000001000B6970 ; "↵
  ↳ TwoOfClubs"
.data:00000001000B6978 dq offset aThreeofclubs ; "↵
  ↳ ThreeOfClubs"
.data:00000001000B6980 dq offset aFourofclubs ; "↵
  ↳ FourOfClubs"
.data:00000001000B6988 dq offset aFiveofclubs ; "↵
  ↳ FiveOfClubs"
.data:00000001000B6990 dq offset aSixofclubs ; "↵
  ↳ SixOfClubs"
.data:00000001000B6998 dq offset aSevenofclubs ; "↵
  ↳ SevenOfClubs"
.data:00000001000B69A0 dq offset aEightofclubs ; "↵
  ↳ EightOfClubs"
.data:00000001000B69A8 dq offset aNineofclubs ; "↵
  ↳ NineOfClubs"
.data:00000001000B69B0 dq offset aTenofclubs ; "↵
  ↳ TenOfClubs"
```

.data:00000001000B69B8	dq offset aJackofclubs ; "↵
↳ JackOfClubs"	
.data:00000001000B69C0	dq offset aQueenofclubs ; "↵
↳ QueenOfClubs"	
.data:00000001000B69C8	dq offset aKingofclubs ; "↵
↳ KingOfClubs"	
.data:00000001000B69D0	dq offset aAceofclubs ; "↵
↳ AceOfClubs"	
.data:00000001000B69D8	dq offset aTwoofdiamonds ; "↵
↳ TwoOfDiamonds"	
.data:00000001000B69E0	dq offset aThreeofdiamond ; "↵
↳ ThreeOfDiamonds"	
.data:00000001000B69E8	dq offset aFourofdiamonds ; "↵
↳ FourOfDiamonds"	
.data:00000001000B69F0	dq offset aFiveofdiamonds ; "↵
↳ FiveOfDiamonds"	
.data:00000001000B69F8	dq offset aSixofdiamonds ; "↵
↳ SixOfDiamonds"	
.data:00000001000B6A00	dq offset aSevenofdiamond ; "↵
↳ SevenOfDiamonds"	
.data:00000001000B6A08	dq offset aEightofdiamond ; "↵
↳ EightOfDiamonds"	
.data:00000001000B6A10	dq offset aNineofdiamonds ; "↵
↳ NineOfDiamonds"	
.data:00000001000B6A18	dq offset aTenofdiamonds ; "↵
↳ TenOfDiamonds"	
.data:00000001000B6A20	dq offset aJackofdiamonds ; "↵
↳ JackOfDiamonds"	
.data:00000001000B6A28	dq offset aQueenofdiamond ; "↵
↳ QueenOfDiamonds"	
.data:00000001000B6A30	dq offset aKingofdiamonds ; "↵
↳ KingOfDiamonds"	
.data:00000001000B6A38	dq offset aAceofdiamonds ; "↵
↳ AceOfDiamonds"	
.data:00000001000B6A40	dq offset aTwoofspades ; "↵
↳ TwoOfSpades"	
.data:00000001000B6A48	dq offset aThreeofspades ; "↵
↳ ThreeOfSpades"	
.data:00000001000B6A50	dq offset aFourofspades ; "↵
↳ FourOfSpades"	
.data:00000001000B6A58	dq offset aFiveofspades ; "↵
↳ FiveOfSpades"	
.data:00000001000B6A60	dq offset aSixofspades ; "↵
↳ SixOfSpades"	
.data:00000001000B6A68	dq offset aSevenofspades ; "↵
↳ SevenOfSpades"	
.data:00000001000B6A70	dq offset aEightofspades ; "↵
↳ EightOfSpades"	
.data:00000001000B6A78	dq offset aNineofspades ; "↵
↳ NineOfSpades"	
.data:00000001000B6A80	dq offset aTenofspades ; "↵
↳ TenOfSpades"	
.data:00000001000B6A88	dq offset aJackofspades ; "↵

```

    ↪ JackOfSpades"
.data:00000001000B6A90          dq offset aQueenofspades ; "↵
    ↪ QueenOfSpades"
.data:00000001000B6A98          dq offset aKingofspades ; "↵
    ↪ KingOfSpades"
.data:00000001000B6AA0          dq offset aAceofspades  ; "↵
    ↪ AceOfSpades"
.data:00000001000B6AA8          dq offset aTwoofhearts  ; "↵
    ↪ TwoOfHearts"
.data:00000001000B6AB0          dq offset aThreeofhearts ; "↵
    ↪ ThreeOfHearts"
.data:00000001000B6AB8          dq offset aFourofhearts ; "↵
    ↪ FourOfHearts"
.data:00000001000B6AC0          dq offset aFiveofhearts ; "↵
    ↪ FiveOfHearts"
.data:00000001000B6AC8          dq offset aSixofhearts  ; "↵
    ↪ SixOfHearts"
.data:00000001000B6AD0          dq offset aSevenofhearts ; "↵
    ↪ SevenOfHearts"
.data:00000001000B6AD8          dq offset aEightofhearts ; "↵
    ↪ EightOfHearts"
.data:00000001000B6AE0          dq offset aNineofhearts ; "↵
    ↪ NineOfHearts"
.data:00000001000B6AE8          dq offset aTenofhearts  ; "↵
    ↪ TenOfHearts"
.data:00000001000B6AF0          dq offset aJackofhearts ; "↵
    ↪ JackOfHearts"
.data:00000001000B6AF8          dq offset aQueenofhearts ; "↵
    ↪ QueenOfHearts"
.data:00000001000B6B00          dq offset aKingofhearts ; "↵
    ↪ KingOfHearts"
.data:00000001000B6B08          dq offset aAceofhearts  ; "↵
    ↪ AceOfHearts"

.data:00000001000B6B10 ; public: static unsigned short const * near * Card↵
    ↪ ::CARD_HUMAN_NAME
.data:00000001000B6B10 ?CARD_HUMAN_NAME@Card@@@2PAPEBGA dq offset ↵
    ↪ a54639Cardnames
.data:00000001000B6B10          ; "|54639|↵
    ↪ CardNames|Two Of Clubs"
.data:00000001000B6B18          dq offset a64833Cardnames ; "|64833|↵
    ↪ CardNames|Three Of Clubs"
.data:00000001000B6B20          dq offset a62984Cardnames ; "|62984|↵
    ↪ CardNames|Four Of Clubs"
.data:00000001000B6B28          dq offset a65200Cardnames ; "|65200|↵
    ↪ CardNames|Five Of Clubs"
.data:00000001000B6B30          dq offset a52967Cardnames ; "|52967|↵
    ↪ CardNames|Six Of Clubs"
.data:00000001000B6B38          dq offset a42781Cardnames ; "|42781|↵
    ↪ CardNames|Seven Of Clubs"
.data:00000001000B6B40          dq offset a49217Cardnames ; "|49217|↵
    ↪ CardNames|Eight Of Clubs"
.data:00000001000B6B48          dq offset a44682Cardnames ; "|44682|↵

```

↳ CardNames Nine Of Clubs"	
.data:00000001000B6B50	dq offset a51853Cardnames ; " 51853 ↵
↳ CardNames Ten Of Clubs"	
.data:00000001000B6B58	dq offset a46368Cardnames ; " 46368 ↵
↳ CardNames Jack Of Clubs"	
.data:00000001000B6B60	dq offset a61344Cardnames ; " 61344 ↵
↳ CardNames Queen Of Clubs"	
.data:00000001000B6B68	dq offset a65017Cardnames ; " 65017 ↵
↳ CardNames King Of Clubs"	
.data:00000001000B6B70	dq offset a57807Cardnames ; " 57807 ↵
↳ CardNames Ace Of Clubs"	
.data:00000001000B6B78	dq offset a48455Cardnames ; " 48455 ↵
↳ CardNames Two Of Diamonds"	
.data:00000001000B6B80	dq offset a44156Cardnames ; " 44156 ↵
↳ CardNames Three Of Diamonds"	
.data:00000001000B6B88	dq offset a51672Cardnames ; " 51672 ↵
↳ CardNames Four Of Diamonds"	
.data:00000001000B6B90	dq offset a45972Cardnames ; " 45972 ↵
↳ CardNames Five Of Diamonds"	
.data:00000001000B6B98	dq offset a47206Cardnames ; " 47206 ↵
↳ CardNames Six Of Diamonds"	
.data:00000001000B6BA0	dq offset a48399Cardnames ; " 48399 ↵
↳ CardNames Seven Of Diamonds"	
.data:00000001000B6BA8	dq offset a47847Cardnames ; " 47847 ↵
↳ CardNames Eight Of Diamonds"	
.data:00000001000B6BB0	dq offset a48606Cardnames ; " 48606 ↵
↳ CardNames Nine Of Diamonds"	
.data:00000001000B6BB8	dq offset a61278Cardnames ; " 61278 ↵
↳ CardNames Ten Of Diamonds"	
.data:00000001000B6BC0	dq offset a52038Cardnames ; " 52038 ↵
↳ CardNames Jack Of Diamonds"	
.data:00000001000B6BC8	dq offset a54643Cardnames ; " 54643 ↵
↳ CardNames Queen Of Diamonds"	
.data:00000001000B6BD0	dq offset a48902Cardnames ; " 48902 ↵
↳ CardNames King Of Diamonds"	
.data:00000001000B6BD8	dq offset a46672Cardnames ; " 46672 ↵
↳ CardNames Ace Of Diamonds"	
.data:00000001000B6BE0	dq offset a41049Cardnames ; " 41049 ↵
↳ CardNames Two Of Spades"	
.data:00000001000B6BE8	dq offset a49327Cardnames ; " 49327 ↵
↳ CardNames Three Of Spades"	
.data:00000001000B6BF0	dq offset a51933Cardnames ; " 51933 ↵
↳ CardNames Four Of Spades"	
.data:00000001000B6BF8	dq offset a42651Cardnames ; " 42651 ↵
↳ CardNames Five Of Spades"	
.data:00000001000B6C00	dq offset a65342Cardnames ; " 65342 ↵
↳ CardNames Six Of Spades"	
.data:00000001000B6C08	dq offset a53644Cardnames ; " 53644 ↵
↳ CardNames Seven Of Spades"	
.data:00000001000B6C10	dq offset a54466Cardnames ; " 54466 ↵
↳ CardNames Eight Of Spades"	
.data:00000001000B6C18	dq offset a56874Cardnames ; " 56874 ↵
↳ CardNames Nine Of Spades"	

.data:00000001000B6C20 ↳ CardNames Ten Of Spades"	dq offset a46756Cardnames ; " 46756 ↵
.data:00000001000B6C28 ↳ CardNames Jack Of Spades"	dq offset a62876Cardnames ; " 62876 ↵
.data:00000001000B6C30 ↳ CardNames Queen Of Spades"	dq offset a64633Cardnames ; " 64633 ↵
.data:00000001000B6C38 ↳ CardNames King Of Spades"	dq offset a46215Cardnames ; " 46215 ↵
.data:00000001000B6C40 ↳ CardNames Ace Of Spades"	dq offset a60450Cardnames ; " 60450 ↵
.data:00000001000B6C48 ↳ CardNames Two Of Hearts"	dq offset a51010Cardnames ; " 51010 ↵
.data:00000001000B6C50 ↳ CardNames Three Of Hearts"	dq offset a64948Cardnames ; " 64948 ↵
.data:00000001000B6C58 ↳ CardNames Four Of Hearts"	dq offset a43079Cardnames ; " 43079 ↵
.data:00000001000B6C60 ↳ CardNames Five Of Hearts"	dq offset a57131Cardnames ; " 57131 ↵
.data:00000001000B6C68 ↳ CardNames Six Of Hearts"	dq offset a58953Cardnames ; " 58953 ↵
.data:00000001000B6C70 ↳ CardNames Seven Of Hearts"	dq offset a45105Cardnames ; " 45105 ↵
.data:00000001000B6C78 ↳ CardNames Eight Of Hearts"	dq offset a47775Cardnames ; " 47775 ↵
.data:00000001000B6C80 ↳ CardNames Nine Of Hearts"	dq offset a41825Cardnames ; " 41825 ↵
.data:00000001000B6C88 ↳ CardNames Ten Of Hearts"	dq offset a41501Cardnames ; " 41501 ↵
.data:00000001000B6C90 ↳ CardNames Jack Of Hearts"	dq offset a47108Cardnames ; " 47108 ↵
.data:00000001000B6C98 ↳ CardNames Queen Of Hearts"	dq offset a55659Cardnames ; " 55659 ↵
.data:00000001000B6CA0 ↳ CardNames King Of Hearts"	dq offset a44572Cardnames ; " 44572 ↵
.data:00000001000B6CA8 ↳ CardNames Ace Of Hearts"	dq offset a44183Cardnames ; " 44183 ↵

Si vous voulez faire ceci à quelqu'un, assurez-vous que sa santé mentale est stable.

À part les noms de fonction dans le fichier PDB, il y a de nombreux appels à la fonction `Log()` qui peuvent grandement aider, car le jeu Solitaire signale ce qu'il est en train de faire en ce moment.

Devoir: essayer de *supprimer* quelques cartes ou le deux de trèfle. Et que se passe-t-il si nous échangeons les noms des cartes dans les tableaux de chaînes?

J'ai aussi essayé de passer des nombres comme 0, 0..50 à `Card:Init()` (pour avoir 2 zéro dans une liste de 52 nombres). Ainsi, j'ai vu deux cartes *deux de trèfle* à un moment, mais le Solitaire avait un comportement erratique.

Ceci est le Solitaire de Windows 7 modifié: [Solitaire51.exe](#).

## 8.6.2 53 cartes

Maintenant, regardons la première partie de la boucle:

```
.text:0000000100036684 loc_100036684:                ; CODE XREF:↵
    ↵ SolitaireGame::InitialDeal(void)+↵C0j
.text:0000000100036684                mov     eax, 4EC4EC4Fh
.text:0000000100036689                mul     edi
.text:000000010003668B                mov     r8d, edx
.text:000000010003668E                shr     r8d, 4                ; unsigned ↵
    ↵ int
.text:0000000100036692                mov     eax, r8d
.text:0000000100036695                imul   eax, 52
.text:0000000100036698                mov     edx, edi
.text:000000010003669A                sub     edx, eax                ; unsigned ↵
    ↵ int
.text:000000010003669C                mov     rcx, [rbx+128h] ; this
.text:00000001000366A3                call   ?↵
    ↵ CreateCard@CardTable@@IEAAPEAVCard@@II@Z ; CardTable::CreateCard(uint↵
    ↵ ,uint)
.text:00000001000366A8                mov     rdx, rax                ; struct ↵
    ↵ Card *
.text:00000001000366AB                mov     rcx, rbx                ; this
.text:00000001000366AE                call   ?↵
    ↵ Push@CardStack@@QEAAPEAVCard@@@Z ; CardStack::Push(Card *)
.text:00000001000366B3                inc     edi
.text:00000001000366B5                cmp     edi, 52
.text:00000001000366B8                jnb    short loc_100036684
```

Qu'est-ce que cette multiplication par 4EC4EC4Fh? Il s'agit sûrement de la division par la multiplication. Et voici ce qu'Hex-Rays en dit:

```
v5 = 0;
do
{
    v6 = CardTable::CreateCard(v4[37], v5 % 0x34, v5 / 0x34);
    CardStack::Push((CardStack *)v4, v6);
    ++v5;
}
while ( v5 < 0x34 );
```

D'une certaine façon, la fonction `CreateCard()` prend deux arguments: l'itérateur divisé par 52 et le reste de l'opération de division. Difficile de dire pourquoi ils ont fait ainsi. Le Solitaire ne peut pas permettre plus de 52 cartes, donc le dernier argument est absurde, il vaut toujours zéro.

Mais une fois que j'ai modifié l'instruction `cmp edi, 52` en `0x1000366B5` par `cmp edi, 53`, j'ai trouvé qu'il y avait maintenant 53 cartes. La dernière est le *deux de trèfle*, car il s'agit de la carte numérotée 0.

Lors de la dernière itération, 0x52 est divisé par 0x52, le reste est zéro, donc la carte d'indice 0 est ajoutée deux fois.

Que c'est frustrant, il y a deux *deux de trèfle* :



Ceci est le Solitaire de Windows 7 modifié: [Solitaire53.exe](#).

## 8.7 Blague FreeCell (Windows 7)

Ceci est une blague que j'ai fait une fois pour mes collègues qui jouaient trop au solitaire FreeCell. Pouvons-nous forcer FreeCell à jouer la même partie à chaque fois? Comme, voyez-vous, dans le film "Groundhog Day" ?

(J'écris ceci en novembre 2019. Il semble qu'IDA ne puisse obtenir les PDBs depuis les serveurs de Microsoft. Peut-être que Windows 7 n'est plus supporté? En tout cas, je ne peux pas obtenir les noms de fonction...)

### 8.7.1 Partie I

Donc, j'ai chargé FreeCell.exe dans IDA et trouvé qu'à la fois rand(), srand() et time() sont importées depuis msvcrt.dll. time() est en effet utilisée comme valeur d'initialisation pour srand() :

```
.text:01029612      sub_1029612      proc near      ; CODE
XREF: sub_102615C+149
```



```

.text:01029612                                     ;
        sub_1029DA6+67
.text:01029612 8B FF                               mov     edi, edi
.text:01029614 56                               push   esi
.text:01029615 57                               push   edi
.text:01029616 6A 00                               push   0             ; Time
.text:01029618 8B F9                               mov     edi, ecx
.text:0102961A FF 15 80 16 00+                   call   ds:time
.text:01029620 50                               push   eax           ; Seed
.text:01029621 FF 15 84 16 00+                   call   ds:srand
.text:01029627 8B 35 AC 16 00+                   mov     esi, ds:rand
.text:0102962D 59                               pop    ecx
.text:0102962E 59                               pop    ecx
.text:0102962F FF D6                               call   esi ; rand
.text:01029631 FF D6                               call   esi ; rand
.text:01029633
.text:01029633                                     loc_1029633:       ; CODE
        XREF: sub_1029612+26
.text:01029633                                     ;
        sub_1029612+2D
.text:01029633 FF D6                               call   esi ; rand
.text:01029635 83 F8 01                               cmp    eax, 1
.text:01029638 7C F9                               jl     short loc_1029633
.text:0102963A 3D 40 42 0F 00                               cmp    eax, 1000000
.text:0102963F 7F F2                               jg     short loc_1029633
.text:01029641 6A 01                               push   1
.text:01029643 50                               push   eax
.text:01029644 8B CF                               mov     ecx, edi
.text:01029646 E8 2D F8 FF FF                               call   sub_1028E78
.text:0102964B 5F                               pop    edi
.text:0102964C 5E                               pop    esi
.text:0102964D C3                               retn
.text:0102964D                                     sub_1029612       endp

```

“In the morning you will send for a hansom, desiring your man to take neither the first nor the second which may present itself.” ( The Memoirs of Sherlock Holmes, par Arthur Conan Doyle<sup>12</sup> )

Il y a un autre appel a la parie time() et srand(), mais mon [tracer](#) a montré que ceci est notre point d'intérêt:

```

tracer.exe -l:FreeCell.exe bpf=msvcrt.dll!time bpf=msvcrt.dll!srand,args:1
...
TID=5340|(0) msvcrt.dll!time() (called from FreeCell.exe!BASE+0x29620 (0x209620))
TID=5340|(0) msvcrt.dll!time() -> 0x5ddb68aa
TID=5340|(1) msvcrt.dll!srand(0x5ddb68aa) (called from FreeCell.exe!BASE+0x29627 (0x209627))
TID=5340|(1) msvcrt.dll!srand() -> 0x5507e0
TID=5340|(1) msvcrt.dll!srand(0x399f) (called from FreeCell.exe!BASE+0x27d3a (0x207d3a))

```

<sup>12</sup><http://www.gutenberg.org/files/834/834-0.txt>

```
TID=5340|(1) msvcrt.dll!srand() -> 0x5507e0
```

Vous voyez, la fonction `time()` a renvoyé `0x5ddb68aa` et la même valeur est utilisée comme un argument pour `srand()`.

Essayons de forcer `time()` a toujours renvoyé 0:

```
tracer.exe -l:FreeCell.exe bpf=msvcrt.dll!time,rt:0 bpf=msvcrt.dll!srand,↵
↳ args:1

...

TID=2104|(0) msvcrt.dll!time() (called from FreeCell.exe!BASE+0x29620 (0↵
↳ xb19620))
TID=2104|(0) msvcrt.dll!time() -> 0x5ddb68f6
TID=2104|(0) Modifying EAX register to 0x0
TID=2104|(1) msvcrt.dll!srand(0x0) (called from FreeCell.exe!BASE+0x29627 ↵
↳ (0xb19627))
TID=2104|(1) msvcrt.dll!srand() -> 0x3707e0
TID=2104|(1) msvcrt.dll!srand(0x52f6) (called from FreeCell.exe!BASE+0↵
↳ x27d3a (0xb17d3a))
TID=2104|(1) msvcrt.dll!srand() -> 0x3707e0
```

Maintenant, je vois toujours le même jeu à chaque fois que je lance FreeCell en utilisant [tracer](#) :

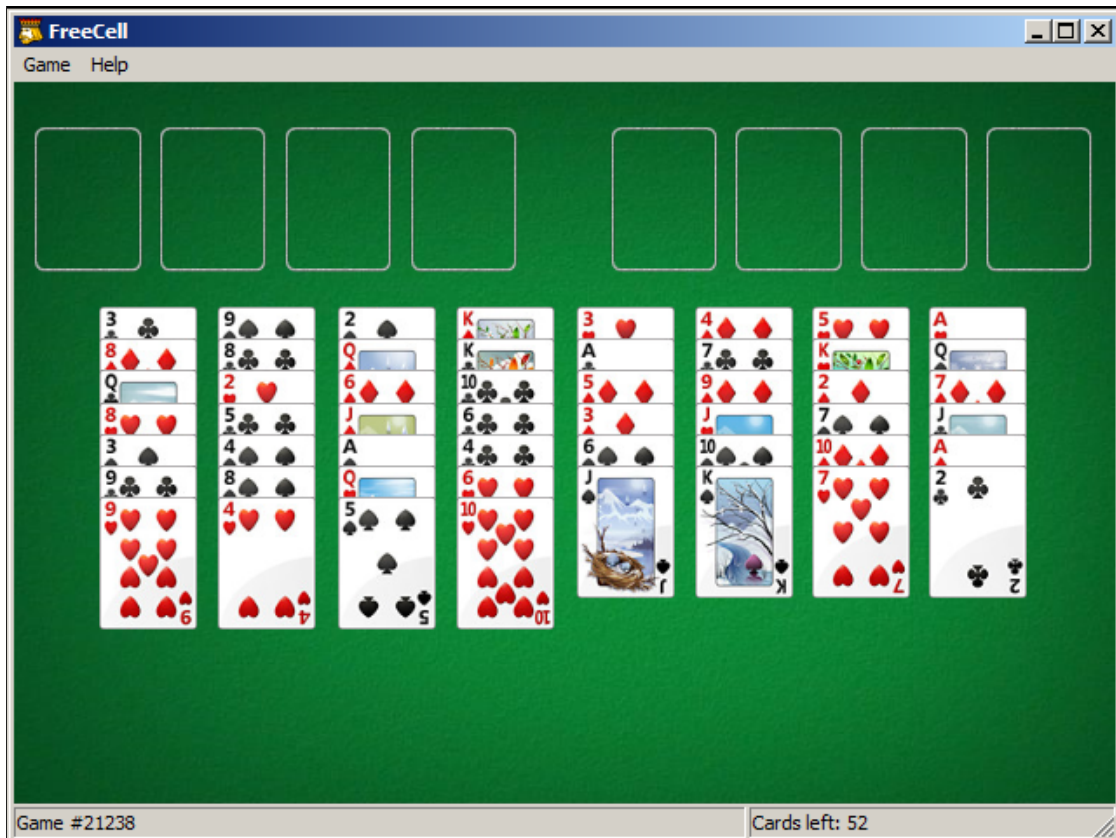

Maintenant, comment modifier l'exécutable?

Nous voulons passer 0 comme argument à srand() en 0x01029620. Mais il y a une instruction sur un octet: PUSH EAX. Or PUSH 0 est une instruction sur deux octets. Comment la faire tenir?

Qui a-t-il dans les autres registres à ce moment? En utilisant [tracer](#) je les affiche tout:

```
tracer.exe -l:FreeCell.exe bpx=FreeCell.exe!0x01029620

...

TID=4448|(0) FreeCell.exe!0x1029620
EAX=0x5ddb6ac4 EBX=0x00000000 ECX=0x00000000 EDX=0x00000000
ESI=0x054732d0 EDI=0x054732d0 EBP=0x0020f2bc ESP=0x0020f298
EIP=0x00899620
FLAGS=PF ZF IF
TID=4448|(0) FreeCell.exe!0x1029620
EAX=0x5ddb6ac8 EBX=0x00000002 ECX=0x00000000 EDX=0x00000000
ESI=0xffffffff EDI=0x054732d0 EBP=0x0020da78 ESP=0x0020d9d4
EIP=0x00899620
FLAGS=PF ZF IF
TID=4448|(0) FreeCell.exe!0x1029620
EAX=0x5ddb6aca EBX=0x00000002 ECX=0x00000000 EDX=0x00000000
```

```

ESI=0x7740c460 EDI=0x054732d0 EBP=0x0020da78 ESP=0x0020d9d4
EIP=0x00899620
FLAGS=PF ZF IF
...

```

Peu importe le nombre de fois que je redémarre le jeu, ECX et EDX semblent toujours contenir 0. Donc, j'ai modifié PUSH EAX à l'adresse 0x01029620 en PUSH EDX (aussi une instruction sur 1 octet), et maintenant FreeCell montre toujours le même jeu au joueur.

Toutefois, d'autres options pourraient exister. En fait, nous n'avons pas besoin de passer 0 à srand(). Plutôt, nous voulons passer une *constante* à srand() pour que le jeu soit le même à chaque fois. Comme on peut le voir, la valeur d'EDI n'a pas changé. Peut-être que nous pourrions l'essayer aussi.

Maintenant une modification un peu plus difficile. Ouvrons FreeCell.exe dans Hiew:

```

Hiew: FreeCell.exe
C:\tmp\FreeCell.exe
.01029612: 8BFF      mov     edi,edi
.01029614: 56       push   esi
.01029615: 57       push   edi
.01029616: 6A00     push   0
.01029618: 8BF9     mov     edi,ecx
.0102961A: FF1580160001 call   time
.01029620: 50       push   eax
.01029621: FF1584160001 call   srand
.01029627: 8B35AC160001 mov     esi,rand
.0102962D: 59       pop    ecx
.0102962E: 59       pop    ecx
.0102962F: FFD6     call   esi
.01029631: FFD6     call   esi
.01029633: FFD6     call   esi

```

Nous n'avons pas des place pour remplacer l'instruction d'un octet PUSH EAX avec celle sur deux octets PUSH 0. Et nous ne pouvons pas juste remplir CALL ds:time avec des NOPs, car il y a un FIXUP (adresse de la fonction time() dans msvcrt.dll). (Hiew a marqué ces 4 octets en gris.) Donc, voici ce que je fais: modifier les 2 premiers octets en EB 04. Ceci est un JMP pour contourner les 4 octets FIXUP.

```

Hiew: FreeCell.exe
C:\tmp\FreeCell.exe
.01029612: 8BFF      mov     edi,edi
.01029614: 56       push   esi
.01029615: 57       push   edi
.01029616: 6A00     push   0
.01029618: 8BF9     mov     edi,ecx
.0102961A: EB04     jmps   .001029620 --[1]
.0102961C: 801600   adc     b,[esi],0
.0102961F: 0190FF158416 add    [eax][0168415FF],edx
.01029625: 0001     add    [ecx],al
.01029627: 8B35AC160001 mov    esi,rand --[2]
.0102962D: 59       pop    ecx
.0102962E: 90       nop
.0102962F: FFD6     call   esi
.01029631: FFD6     call   esi
.01029633: FFD6     call   esi
.01029635: FFD6     call   esi
.01029637: FFD6     call   esi
.01029639: FFD6     call   esi
.0102963B: FFD6     call   esi
.0102963D: FFD6     call   esi
.0102963F: FFD6     call   esi
.01029641: FFD6     call   esi
.01029643: FFD6     call   esi
.01029645: FFD6     call   esi
.01029647: FFD6     call   esi
.01029649: FFD6     call   esi
.0102964B: FFD6     call   esi
.0102964D: FFD6     call   esi
.0102964F: FFD6     call   esi
.01029651: FFD6     call   esi
.01029653: FFD6     call   esi
.01029655: FFD6     call   esi
.01029657: FFD6     call   esi
.01029659: FFD6     call   esi
.0102965B: FFD6     call   esi
.0102965D: FFD6     call   esi
.0102965F: FFD6     call   esi
.01029661: FFD6     call   esi
.01029663: FFD6     call   esi
.01029665: FFD6     call   esi
.01029667: FFD6     call   esi
.01029669: FFD6     call   esi
.0102966B: FFD6     call   esi
.0102966D: FFD6     call   esi
.0102966F: FFD6     call   esi
.01029671: FFD6     call   esi
.01029673: FFD6     call   esi
.01029675: FFD6     call   esi
.01029677: FFD6     call   esi
.01029679: FFD6     call   esi
.0102967B: FFD6     call   esi
.0102967D: FFD6     call   esi
.0102967F: FFD6     call   esi
.01029681: FFD6     call   esi
.01029683: FFD6     call   esi
.01029685: FFD6     call   esi
.01029687: FFD6     call   esi
.01029689: FFD6     call   esi
.0102968B: FFD6     call   esi
.0102968D: FFD6     call   esi
.0102968F: FFD6     call   esi
.01029691: FFD6     call   esi
.01029693: FFD6     call   esi
.01029695: FFD6     call   esi
.01029697: FFD6     call   esi
.01029699: FFD6     call   esi
.0102969B: FFD6     call   esi
.0102969D: FFD6     call   esi
.0102969F: FFD6     call   esi
.010296A1: FFD6     call   esi
.010296A3: FFD6     call   esi
.010296A5: FFD6     call   esi
.010296A7: FFD6     call   esi
.010296A9: FFD6     call   esi
.010296AB: FFD6     call   esi
.010296AD: FFD6     call   esi
.010296AF: FFD6     call   esi
.010296B1: FFD6     call   esi
.010296B3: FFD6     call   esi
.010296B5: FFD6     call   esi
.010296B7: FFD6     call   esi
.010296B9: FFD6     call   esi
.010296BB: FFD6     call   esi
.010296BD: FFD6     call   esi
.010296BF: FFD6     call   esi
.010296C1: FFD6     call   esi
.010296C3: FFD6     call   esi
.010296C5: FFD6     call   esi
.010296C7: FFD6     call   esi
.010296C9: FFD6     call   esi
.010296CB: FFD6     call   esi
.010296CD: FFD6     call   esi
.010296CF: FFD6     call   esi
.010296D1: FFD6     call   esi
.010296D3: FFD6     call   esi
.010296D5: FFD6     call   esi
.010296D7: FFD6     call   esi
.010296D9: FFD6     call   esi
.010296DB: FFD6     call   esi
.010296DD: FFD6     call   esi
.010296DF: FFD6     call   esi
.010296E1: FFD6     call   esi
.010296E3: FFD6     call   esi
.010296E5: FFD6     call   esi
.010296E7: FFD6     call   esi
.010296E9: FFD6     call   esi
.010296EB: FFD6     call   esi
.010296ED: FFD6     call   esi
.010296EF: FFD6     call   esi
.010296F1: FFD6     call   esi
.010296F3: FFD6     call   esi
.010296F5: FFD6     call   esi
.010296F7: FFD6     call   esi
.010296F9: FFD6     call   esi
.010296FB: FFD6     call   esi
.010296FD: FFD6     call   esi
.010296FF: FFD6     call   esi

```

Puis, je remplace PUSH EAX avec NOP. Ainsi, srand() aura son argument du PUSH 0 au-dessus. Aussi, je modifie une des POP ECX en NOP, car j'ai supprimé un PUSH.

```

Hiew: FreeCell.exe
C:\tmp\FreeCell.exe
.01029620: 90       nop
.01029621: FF1584160001 call   srand
.01029627: 8B35AC160001 mov    esi,rand --[1]
.0102962D: 59       pop    ecx
.0102962E: 90       nop
.0102962F: FFD6     call   esi
.01029631: FFD6     call   esi
.01029633: FFD6     call   esi
.01029635: FFD6     call   esi
.01029637: FFD6     call   esi
.01029639: FFD6     call   esi
.0102963B: FFD6     call   esi
.0102963D: FFD6     call   esi
.0102963F: FFD6     call   esi
.01029641: FFD6     call   esi
.01029643: FFD6     call   esi
.01029645: FFD6     call   esi
.01029647: FFD6     call   esi
.01029649: FFD6     call   esi
.0102964B: FFD6     call   esi
.0102964D: FFD6     call   esi
.0102964F: FFD6     call   esi
.01029651: FFD6     call   esi
.01029653: FFD6     call   esi
.01029655: FFD6     call   esi
.01029657: FFD6     call   esi
.01029659: FFD6     call   esi
.0102965B: FFD6     call   esi
.0102965D: FFD6     call   esi
.0102965F: FFD6     call   esi
.01029661: FFD6     call   esi
.01029663: FFD6     call   esi
.01029665: FFD6     call   esi
.01029667: FFD6     call   esi
.01029669: FFD6     call   esi
.0102966B: FFD6     call   esi
.0102966D: FFD6     call   esi
.0102966F: FFD6     call   esi
.01029671: FFD6     call   esi
.01029673: FFD6     call   esi
.01029675: FFD6     call   esi
.01029677: FFD6     call   esi
.01029679: FFD6     call   esi
.0102967B: FFD6     call   esi
.0102967D: FFD6     call   esi
.0102967F: FFD6     call   esi
.01029681: FFD6     call   esi
.01029683: FFD6     call   esi
.01029685: FFD6     call   esi
.01029687: FFD6     call   esi
.01029689: FFD6     call   esi
.0102968B: FFD6     call   esi
.0102968D: FFD6     call   esi
.0102968F: FFD6     call   esi
.01029691: FFD6     call   esi
.01029693: FFD6     call   esi
.01029695: FFD6     call   esi
.01029697: FFD6     call   esi
.01029699: FFD6     call   esi
.0102969B: FFD6     call   esi
.0102969D: FFD6     call   esi
.0102969F: FFD6     call   esi
.010296A1: FFD6     call   esi
.010296A3: FFD6     call   esi
.010296A5: FFD6     call   esi
.010296A7: FFD6     call   esi
.010296A9: FFD6     call   esi
.010296AB: FFD6     call   esi
.010296AD: FFD6     call   esi
.010296AF: FFD6     call   esi
.010296B1: FFD6     call   esi
.010296B3: FFD6     call   esi
.010296B5: FFD6     call   esi
.010296B7: FFD6     call   esi
.010296B9: FFD6     call   esi
.010296BB: FFD6     call   esi
.010296BD: FFD6     call   esi
.010296BF: FFD6     call   esi
.010296C1: FFD6     call   esi
.010296C3: FFD6     call   esi
.010296C5: FFD6     call   esi
.010296C7: FFD6     call   esi
.010296C9: FFD6     call   esi
.010296CB: FFD6     call   esi
.010296CD: FFD6     call   esi
.010296CF: FFD6     call   esi
.010296D1: FFD6     call   esi
.010296D3: FFD6     call   esi
.010296D5: FFD6     call   esi
.010296D7: FFD6     call   esi
.010296D9: FFD6     call   esi
.010296DB: FFD6     call   esi
.010296DD: FFD6     call   esi
.010296DF: FFD6     call   esi
.010296E1: FFD6     call   esi
.010296E3: FFD6     call   esi
.010296E5: FFD6     call   esi
.010296E7: FFD6     call   esi
.010296E9: FFD6     call   esi
.010296EB: FFD6     call   esi
.010296ED: FFD6     call   esi
.010296EF: FFD6     call   esi
.010296F1: FFD6     call   esi
.010296F3: FFD6     call   esi
.010296F5: FFD6     call   esi
.010296F7: FFD6     call   esi
.010296F9: FFD6     call   esi
.010296FB: FFD6     call   esi
.010296FD: FFD6     call   esi
.010296FF: FFD6     call   esi

```

Maintenant, le chargeur de Windows écrit le FIXUP de 4 octets en 0x0102961C, mais ça m'est égal: l'adresse de time() ne sera plus utilisée.

## 8.7.2 Partie II: casser le sous-menu *Select Game*

L'utilisateur peut toujours choisir des jeux différents dans le menu. Voyons si srand() est toujours appelée. J'essaie d'entrer 1/2/3 dans la boîte de dialogue "Select Game":

```

tracer.exe -l:FreeCell.exe bpf=msvcrt.dll!srand,args:1
...
TID=4936|(0) msvcrt.dll!srand(0x5ddb6df9) (called from FreeCell.exe!BASE+0x29627)
↳ x29627 (0xb49627)
TID=4936|(0) msvcrt.dll!srand() -> 0x5907e0
TID=4936|(0) msvcrt.dll!srand(0x2b40) (called from FreeCell.exe!BASE+0x27d3a)
↳ x27d3a (0xb47d3a)
TID=4936|(0) msvcrt.dll!srand() -> 0x5907e0

```

```

TID=4936|(0) msvcrt.dll!srand(0x1) (called from FreeCell.exe!BASE+0x27d3a ↗
↳ (0xb47d3a))
TID=4936|(0) msvcrt.dll!srand() -> 0x5907e0
TID=4936|(0) msvcrt.dll!srand(0x2) (called from FreeCell.exe!BASE+0x27d3a ↗
↳ (0xb47d3a))
TID=4936|(0) msvcrt.dll!srand() -> 0x5907e0
TID=4936|(0) msvcrt.dll!srand(0x3) (called from FreeCell.exe!BASE+0x27d3a ↗
↳ (0xb47d3a))
TID=4936|(0) msvcrt.dll!srand() -> 0x5907e0

```

Oui, le nombre qu'entre l'utilisateur est simplement un argument pour `srand()`. Où est-elle appelée?

```

.text:01027CBA          loc_1027CBA:          ; ↗
↳ CODE XREF: sub\_1027AC6+179
.text:01027CBA 83 FF FC              cmp     edi, 0FFFFFFCh
.text:01027CBD 75 74                 jnz    short loc_1027D33

...

.text:01027D33          loc_1027D33:          ; ↗
↳ CODE XREF: sub\_1027AC6+1F7
.text:01027D33 57                    push   edi             ; ↗
↳ Seed
.text:01027D34 FF 15 84 16 00+      call   ds:srand
.text:01027D3A 59                    pop    ecx
.text:01027D3B 6A 34                 push   34h
.text:01027D3D 5B                    pop    ebx
.text:01027D3E 33 C0                 xor    eax, eax

```

Je n'ai pas pu modifier `PUSH EDI` d'un octet en `PUSH 0` de deux octets. Mais je vois qu'il y a seulement un unique saut à `loc_1027D33` dans ce qui précède.

Je modifie `CMP EDI, ...` en `XOR EDI, EDI`, en complétant le 3ème octet avec `NOP`. Je modifie aussi `JNZ` en `JMP`, afin que le saut se produise toujours.

Maintenant `FreeCell` ignore le nombre entré par l'utilisateur, mais soudain, il y a le même jeu au début:

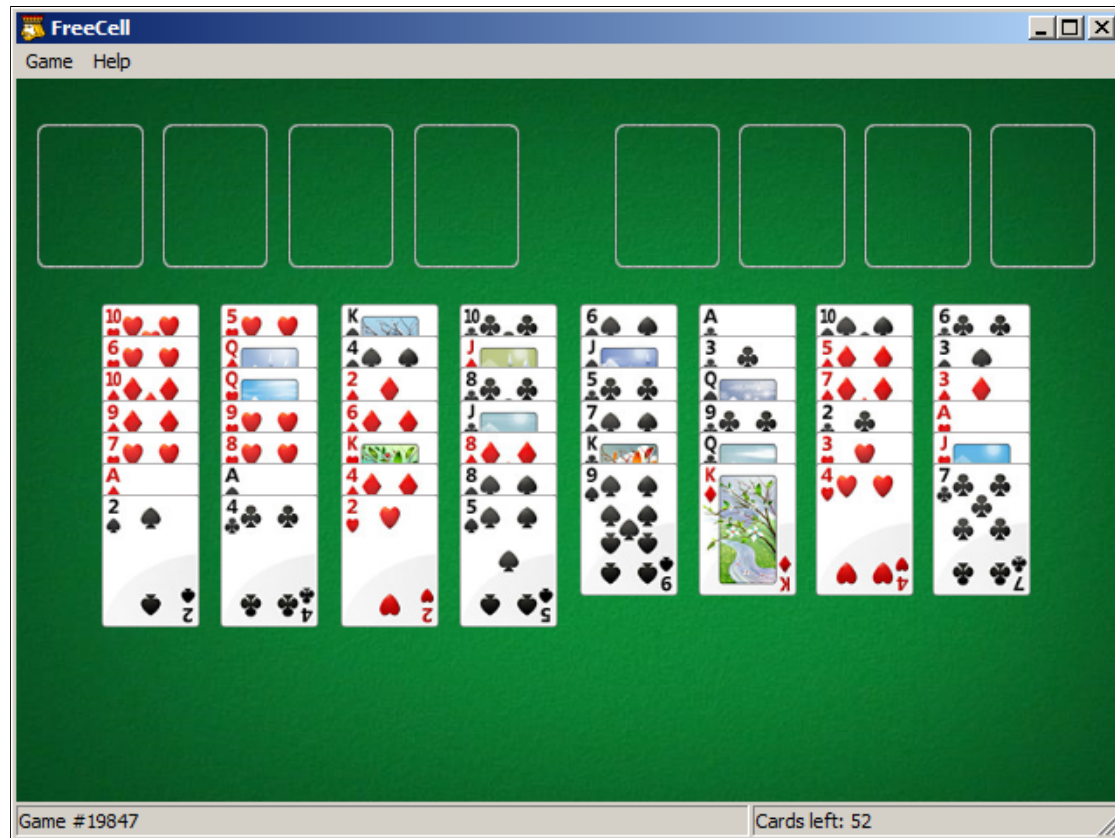

Il semble que le code que nous avons modifié dans la partie I est relié d'une certaine façon à du code après 0x01027CBD, qui s'exécute si  $EDI == 0xFFFFFFFFC$ . De toutes façons, notre but est atteint — le jeu est toujours le même au début, et l'utilisateur ne peut pas en choisir un autre avec le menu.

## 8.8 Dongles

J'ai occasionnellement effectué des remplacements logiciel de [dongle](#) de protection de copie, ou «émulateur de dongle» et voici quelques exemples de comment ça s'est produit.

À propos du cas avec Rocket et Z3, qui n'est pas présent ici, vous pouvez le lire là: [http://yurichev.com/tmp/SAT\\_SMT\\_DRAFT.pdf](http://yurichev.com/tmp/SAT_SMT_DRAFT.pdf).

### 8.8.1 Exemple #1: MacOS Classic et PowerPC

Il y a ici un exemple de programme pour MacOS Classic<sup>13</sup>, pour PowerPC. La société qui a développé le logiciel a disparu il y a longtemps, donc le client (légal) avait peur d'un problème matériel sur le dongle.

<sup>13</sup>pre-UNIX MacOS

Lorsqu'on le lançait sans le dongle connecté, une boîte de dialogue avec le message "Invalid Security Device" apparaissait.

Par chance, cette chaîne de texte pût facilement être trouvée dans le fichier exécutable binaire.

Prétendons que nous ne sommes pas très familier, à la fois avec le Mac OS Classic et le PowerPC, mais essayons tout de même.

IDA ouvre le fichier exécutable sans problème, indique son type comme "PEF (Mac OS or Be OS executable)" (en effet, c'est un format de fichier Mac OS Classic standard).

En cherchant la chaîne de texte avec le message d'erreur, nous trouvons ce morceau de code:

```

...
seg000:000C87FC 38 60 00 01  li      %r3, 1
seg000:000C8800 48 03 93 41  bl      check1
seg000:000C8804 60 00 00 00  nop
seg000:000C8808 54 60 06 3F  clrlwi. %r0, %r3, 24
seg000:000C880C 40 82 00 40  bne     OK
seg000:000C8810 80 62 9F D8  lwz     %r3, TC_aInvalidSecurityDevice
...

```

Oui, ceci est du code PowerPC.

Le CPU est un RISC 32-bit très typique des années 1990s.

Chaque instruction occupe 4 octets (tout comme MIPS et ARM) et les noms ressemblent quelque peu aux noms des instructions MIPS.

check1() est une fonction donc nous allons donner le nom plu tard. BL est l'instruction *Branch Link*, e.g., destinée à appeler des sous-programmes.

Le point crucial est l'instruction BNE qui saute si la vérification du dongle de protection passe ou pas si une erreur se produit: alors l'adresse de la chaîne de texte est chargée dans le registre r3 pour la passer à la routine de la boîte de dialogue subséquente.

Dans [Steve Zucker, SunSoft and Kari Karhi, IBM, *SYSTEM V APPLICATION BINARY INTERFACE: PowerPC Processor Supplement*, (1995)]<sup>14</sup> nous trouvons que le registre r3 es utilisé pour la valeur de retour (et r4, dans le cas de valeurs 64-bit).

Une autre instruction inconnue est CLRLWI. Dans [*PowerPC(tm) Microprocessor Family: The Programming Environments for 32-Bit Microprocessors*, (2000)]<sup>15</sup> nous apprenons que cette instruction effectue la mise à zéro et le chargement. Dans notre cas, elle efface les 24 bits haut de la valeur dans r3 et la met dans r0, donc elle est analogue à MOVZX en x86 (1.23.1 on page 265), mais elle met aussi les flags, donc BNE peut ensuite les tester.

Jetons un œil à la fonction check1() :

<sup>14</sup>Aussi disponible en [http://yurichev.com/mirrors/PowerPC/elfspec\\_ppc.pdf](http://yurichev.com/mirrors/PowerPC/elfspec_ppc.pdf)

<sup>15</sup>Aussi disponible en [http://yurichev.com/mirrors/PowerPC/6xx\\_pem.pdf](http://yurichev.com/mirrors/PowerPC/6xx_pem.pdf)



```

seg000:00101B40      check1: # CODE XREF: seg000:00063E7Cp
seg000:00101B40      # sub_64070+160p ...
seg000:00101B40
seg000:00101B40      .set arg_8, 8
seg000:00101B40
seg000:00101B40 7C 08 02 A6      mflr    %r0
seg000:00101B44 90 01 00 08      stw     %r0, arg_8(%sp)
seg000:00101B48 94 21 FF C0      stwu   %sp, -0x40(%sp)
seg000:00101B4C 48 01 6B 39      bl     check2
seg000:00101B50 60 00 00 00      nop
seg000:00101B54 80 01 00 48      lwz    %r0, 0x40+arg_8(%sp)
seg000:00101B58 38 21 00 40      addi   %sp, %sp, 0x40
seg000:00101B5C 7C 08 03 A6      mtlr   %r0
seg000:00101B60 4E 80 00 20      blr
seg000:00101B60      # End of function check1

```

Comme on peut le voir dans [IDA](#), cette fonction est appelée depuis de nombreux points du programme, mais seule la valeur du registre r3 est testée après chaque appel.

Tout ce que fait cette fonction est d'appeler une autre fonction, donc c'est une [fonction thunk](#) : il y a un prologue et un épilogue de fonction, mais le registre r3 n'est pas touché, donc `check1()` renvoie ce que `check2()` renvoie.

[BLR](#)<sup>16</sup> semble être le retour de la fonction, mais vu comment [IDA](#) dispose la fonction, nous ne devons probablement pas nous en occuper.

Puisque c'est un [RISC](#) typique, il semble que les sous-programmes soient appelés en utilisant un [registre de lien](#), tout comme en ARM.

La fonction `check2()` est plus complexe:

```

seg000:00118684      check2: # CODE XREF: check1+Cp
seg000:00118684
seg000:00118684      .set var_18, -0x18
seg000:00118684      .set var_C, -0xC
seg000:00118684      .set var_8, -8
seg000:00118684      .set var_4, -4
seg000:00118684      .set arg_8, 8
seg000:00118684
seg000:00118684 93 E1 FF FC      stw     %r31, var_4(%sp)
seg000:00118688 7C 08 02 A6      mflr   %r0
seg000:0011868C 83 E2 95 A8      lwz    %r31, off_1485E8 # dword_24B704
seg000:00118690      .using dword_24B704, %r31
seg000:00118690 93 C1 FF F8      stw     %r30, var_8(%sp)
seg000:00118694 93 A1 FF F4      stw     %r29, var_C(%sp)
seg000:00118698 7C 7D 1B 78      mr     %r29, %r3
seg000:0011869C 90 01 00 08      stw     %r0, arg_8(%sp)
seg000:001186A0 54 60 06 3E      clrlwi %r0, %r3, 24
seg000:001186A4 28 00 00 01      cmplwi %r0, 1
seg000:001186A8 94 21 FF B0      stwu   %sp, -0x50(%sp)
seg000:001186AC 40 82 00 0C      bne    loc_1186B8

```

<sup>16</sup>(PowerPC) Branch to Link Register

```

seg000:001186B0 38 60 00 01  li    %r3, 1
seg000:001186B4 48 00 00 6C  b     exit
seg000:001186B8
seg000:001186B8          loc_1186B8: # CODE XREF: check2+28j
seg000:001186B8 48 00 03 D5  bl    sub_118A8C
seg000:001186BC 60 00 00 00  nop
seg000:001186C0 3B C0 00 00  li    %r30, 0
seg000:001186C4
seg000:001186C4          skip:      # CODE XREF: check2+94j
seg000:001186C4 57 C0 06 3F  clrlwi. %r0, %r30, 24
seg000:001186C8 41 82 00 18  beq   loc_1186E0
seg000:001186CC 38 61 00 38  addi  %r3, %sp, 0x50+var_18
seg000:001186D0 80 9F 00 00  lwz  %r4, dword_24B704
seg000:001186D4 48 00 C0 55  bl    .RBEFINDNEXT
seg000:001186D8 60 00 00 00  nop
seg000:001186DC 48 00 00 1C  b     loc_1186F8
seg000:001186E0
seg000:001186E0          loc_1186E0: # CODE XREF: check2+44j
seg000:001186E0 80 BF 00 00  lwz  %r5, dword_24B704
seg000:001186E4 38 81 00 38  addi  %r4, %sp, 0x50+var_18
seg000:001186E8 38 60 08 C2  li    %r3, 0x1234
seg000:001186EC 48 00 BF 99  bl    .RBEFINDFIRST
seg000:001186F0 60 00 00 00  nop
seg000:001186F4 3B C0 00 01  li    %r30, 1
seg000:001186F8
seg000:001186F8          loc_1186F8: # CODE XREF: check2+58j
seg000:001186F8 54 60 04 3F  clrlwi. %r0, %r3, 16
seg000:001186FC 41 82 00 0C  beq   must_jump
seg000:00118700 38 60 00 00  li    %r3, 0          # error
seg000:00118704 48 00 00 1C  b     exit
seg000:00118708
seg000:00118708          must_jump: # CODE XREF: check2+78j
seg000:00118708 7F A3 EB 78  mr    %r3, %r29
seg000:0011870C 48 00 00 31  bl    check3
seg000:00118710 60 00 00 00  nop
seg000:00118714 54 60 06 3F  clrlwi. %r0, %r3, 24
seg000:00118718 41 82 FF AC  beq   skip
seg000:0011871C 38 60 00 01  li    %r3, 1
seg000:00118720
seg000:00118720          exit:      # CODE XREF: check2+30j
seg000:00118720          # check2+80j
seg000:00118720 80 01 00 58  lwz  %r0, 0x50+arg_8(%sp)
seg000:00118724 38 21 00 50  addi  %sp, %sp, 0x50
seg000:00118728 83 E1 FF FC  lwz  %r31, var_4(%sp)
seg000:0011872C 7C 08 03 A6  mtlr  %r0
seg000:00118730 83 C1 FF F8  lwz  %r30, var_8(%sp)
seg000:00118734 83 A1 FF F4  lwz  %r29, var_C(%sp)
seg000:00118738 4E 80 00 20  blr
seg000:00118738          # End of function check2

```

Nous sommes encore chanceux: quelques noms de fonctions ont été laissés dans l'exécutable (section de symboles de débogage?) difficile à dire puisque nous ne sommes pas très familier de ce format de fichier,

peut-être est-ce une sorte d'export PE? (6.5.2)),  
comme `.RBEFINDNEXT()` et `.RBEFINDFIRST()`.

Enfin ces fonctions appellent d'autres fonctions avec des noms comme `.GetNextDeviceViaUSB()`,  
`.USBSendPKT()`, donc elles travaillent clairement avec un dispositif USB.

Il y a même une fonction appelée `.GetNextEve3Device()`—qui semble familière, il y avait un dongle Sentinel Eve3 pour le port ADB (présent sur les MACs) dans les 1990s.

Regardons d'abord comment le registre `r3` est mis avant le retour, en ignorant tout le reste.

Nous savons qu'une «bonne» valeur de `r3` doit être non-nulle, `r3` à zéro conduit à l'exécution de la partie avec un message d'erreur dans une boîte de dialogue.

Il y a deux instructions `li %r3, 1` présentes dans la fonction et une `li %r3, 0` (*Load Immediate*, i.e., charger une valeur dans un registre). La première instruction est en `0x001186B0`—et franchement, il est difficile de dire ce qu'elle signifie.

Ce que l'on voit ensuite, toutefois, est plus facile à comprendre: `.RBEFINDFIRST()` est appelé: si elle échoue, 0 est écrit dans `r3` et nous sautons à *exit*, autrement une autre fonction est appelée(`check3()`)—si elle échoue aussi, `.RBEFINDNEXT()` est appelée, probablement afin de chercher un autre dispositif USB.

N.B.: `clrlwi. %r0, %r3, 16` est analogue à ce que nous avons déjà vu, mais elle efface 16 bits, i.e.,

`.RBEFINDFIRST()` renvoie probablement une valeur 16-bit.

`B` (signifie *branch*) saut inconditionnel.

`BEQ` est l'instruction inverse de `BNE`.

Regardons `check3()` :

```

seg000:0011873C          check3: # CODE XREF: check2+88p
seg000:0011873C
seg000:0011873C          .set var_18, -0x18
seg000:0011873C          .set var_C, -0xC
seg000:0011873C          .set var_8, -8
seg000:0011873C          .set var_4, -4
seg000:0011873C          .set arg_8, 8
seg000:0011873C
seg000:0011873C 93 E1 FF FC    stw    %r31, var_4(%sp)
seg000:00118740 7C 08 02 A6   mflr  %r0
seg000:00118744 38 A0 00 00   li    %r5, 0
seg000:00118748 93 C1 FF F8   stw    %r30, var_8(%sp)
seg000:0011874C 83 C2 95 A8   lwz   %r30, off_1485E8 # dword_24B704
seg000:00118750          .using dword_24B704, %r30
seg000:00118750 93 A1 FF F4   stw    %r29, var_C(%sp)
seg000:00118754 3B A3 00 00   addi  %r29, %r3, 0
seg000:00118758 38 60 00 00   li    %r3, 0
seg000:0011875C 90 01 00 08   stw    %r0, arg_8(%sp)
seg000:00118760 94 21 FF B0   stwu  %sp, -0x50(%sp)
seg000:00118764 80 DE 00 00   lwz   %r6, dword_24B704
seg000:00118768 38 81 00 38   addi  %r4, %sp, 0x50+var_18

```

```

seg000:0011876C 48 00 C0 5D    bl      .RBEREAD
seg000:00118770 60 00 00 00    nop
seg000:00118774 54 60 04 3F    clrlwi. %r0, %r3, 16
seg000:00118778 41 82 00 0C    beq     loc_118784
seg000:0011877C 38 60 00 00    li      %r3, 0
seg000:00118780 48 00 02 F0    b       exit
seg000:00118784
seg000:00118784                                loc_118784: # CODE XREF: check3+3Cj
seg000:00118784 A0 01 00 38    lhz     %r0, 0x50+var_18(%sp)
seg000:00118788 28 00 04 B2    cmplwi %r0, 0x1100
seg000:0011878C 41 82 00 0C    beq     loc_118798
seg000:00118790 38 60 00 00    li      %r3, 0
seg000:00118794 48 00 02 DC    b       exit
seg000:00118798
seg000:00118798                                loc_118798: # CODE XREF: check3+50j
seg000:00118798 80 DE 00 00    lwz     %r6, dword_24B704
seg000:0011879C 38 81 00 38    addi    %r4, %sp, 0x50+var_18
seg000:001187A0 38 60 00 01    li      %r3, 1
seg000:001187A4 38 A0 00 00    li      %r5, 0
seg000:001187A8 48 00 C0 21    bl      .RBEREAD
seg000:001187AC 60 00 00 00    nop
seg000:001187B0 54 60 04 3F    clrlwi. %r0, %r3, 16
seg000:001187B4 41 82 00 0C    beq     loc_1187C0
seg000:001187B8 38 60 00 00    li      %r3, 0
seg000:001187BC 48 00 02 B4    b       exit
seg000:001187C0
seg000:001187C0                                loc_1187C0: # CODE XREF: check3+78j
seg000:001187C0 A0 01 00 38    lhz     %r0, 0x50+var_18(%sp)
seg000:001187C4 28 00 06 4B    cmplwi %r0, 0x09AB
seg000:001187C8 41 82 00 0C    beq     loc_1187D4
seg000:001187CC 38 60 00 00    li      %r3, 0
seg000:001187D0 48 00 02 A0    b       exit
seg000:001187D4
seg000:001187D4                                loc_1187D4: # CODE XREF: check3+8Cj
seg000:001187D4 4B F9 F3 D9    bl      sub_B7BAC
seg000:001187D8 60 00 00 00    nop
seg000:001187DC 54 60 06 3E    clrlwi %r0, %r3, 24
seg000:001187E0 2C 00 00 05    cmpwi   %r0, 5
seg000:001187E4 41 82 01 00    beq     loc_1188E4
seg000:001187E8 40 80 00 10    bge     loc_1187F8
seg000:001187EC 2C 00 00 04    cmpwi   %r0, 4
seg000:001187F0 40 80 00 58    bge     loc_118848
seg000:001187F4 48 00 01 8C    b       loc_118980
seg000:001187F8
seg000:001187F8                                loc_1187F8: # CODE XREF: check3+ACj
seg000:001187F8 2C 00 00 0B    cmpwi   %r0, 0xB
seg000:001187FC 41 82 00 08    beq     loc_118804
seg000:00118800 48 00 01 80    b       loc_118980
seg000:00118804
seg000:00118804                                loc_118804: # CODE XREF: check3+C0j
seg000:00118804 80 DE 00 00    lwz     %r6, dword_24B704
seg000:00118808 38 81 00 38    addi    %r4, %sp, 0x50+var_18
seg000:0011880C 38 60 00 08    li      %r3, 8

```

```

seg000:00118810 38 A0 00 00  li    %r5, 0
seg000:00118814 48 00 BF B5  bl    .RBEREAD
seg000:00118818 60 00 00 00  nop
seg000:0011881C 54 60 04 3F  clrlwi. %r0, %r3, 16
seg000:00118820 41 82 00 0C  beq   loc_11882C
seg000:00118824 38 60 00 00  li    %r3, 0
seg000:00118828 48 00 02 48  b     exit
seg000:0011882C
seg000:0011882C          loc_11882C: # CODE XREF: check3+E4j
seg000:0011882C A0 01 00 38  lhz   %r0, 0x50+var_18(%sp)
seg000:00118830 28 00 11 30  cmplwi %r0, 0xFEAA0
seg000:00118834 41 82 00 0C  beq   loc_118840
seg000:00118838 38 60 00 00  li    %r3, 0
seg000:0011883C 48 00 02 34  b     exit
seg000:00118840
seg000:00118840          loc_118840: # CODE XREF: check3+F8j
seg000:00118840 38 60 00 01  li    %r3, 1
seg000:00118844 48 00 02 2C  b     exit
seg000:00118848
seg000:00118848          loc_118848: # CODE XREF: check3+B4j
seg000:00118848 80 DE 00 00  lwz   %r6, dword_24B704
seg000:0011884C 38 81 00 38  addi  %r4, %sp, 0x50+var_18
seg000:00118850 38 60 00 0A  li    %r3, 0xA
seg000:00118854 38 A0 00 00  li    %r5, 0
seg000:00118858 48 00 BF 71  bl    .RBEREAD
seg000:0011885C 60 00 00 00  nop
seg000:00118860 54 60 04 3F  clrlwi. %r0, %r3, 16
seg000:00118864 41 82 00 0C  beq   loc_118870
seg000:00118868 38 60 00 00  li    %r3, 0
seg000:0011886C 48 00 02 04  b     exit
seg000:00118870
seg000:00118870          loc_118870: # CODE XREF: check3+128j
seg000:00118870 A0 01 00 38  lhz   %r0, 0x50+var_18(%sp)
seg000:00118874 28 00 03 F3  cmplwi %r0, 0xA6E1
seg000:00118878 41 82 00 0C  beq   loc_118884
seg000:0011887C 38 60 00 00  li    %r3, 0
seg000:00118880 48 00 01 F0  b     exit
seg000:00118884
seg000:00118884          loc_118884: # CODE XREF: check3+13Cj
seg000:00118884 57 BF 06 3E  clrlwi %r31, %r29, 24
seg000:00118888 28 1F 00 02  cmplwi %r31, 2
seg000:0011888C 40 82 00 0C  bne   loc_118898
seg000:00118890 38 60 00 01  li    %r3, 1
seg000:00118894 48 00 01 DC  b     exit
seg000:00118898
seg000:00118898          loc_118898: # CODE XREF: check3+150j
seg000:00118898 80 DE 00 00  lwz   %r6, dword_24B704
seg000:0011889C 38 81 00 38  addi  %r4, %sp, 0x50+var_18
seg000:001188A0 38 60 00 0B  li    %r3, 0xB
seg000:001188A4 38 A0 00 00  li    %r5, 0
seg000:001188A8 48 00 BF 21  bl    .RBEREAD
seg000:001188AC 60 00 00 00  nop
seg000:001188B0 54 60 04 3F  clrlwi. %r0, %r3, 16

```

```

seg000:001188B4 41 82 00 0C    beq     loc_1188C0
seg000:001188B8 38 60 00 00    li     %r3, 0
seg000:001188BC 48 00 01 B4    b      exit
seg000:001188C0
seg000:001188C0          loc_1188C0: # CODE XREF: check3+178j
seg000:001188C0 A0 01 00 38    lhz    %r0, 0x50+var_18(%sp)
seg000:001188C4 28 00 23 1C    cmlwi  %r0, 0x1C20
seg000:001188C8 41 82 00 0C    beq     loc_1188D4
seg000:001188CC 38 60 00 00    li     %r3, 0
seg000:001188D0 48 00 01 A0    b      exit
seg000:001188D4
seg000:001188D4          loc_1188D4: # CODE XREF: check3+18Cj
seg000:001188D4 28 1F 00 03    cmlwi  %r31, 3
seg000:001188D8 40 82 01 94    bne    error
seg000:001188DC 38 60 00 01    li     %r3, 1
seg000:001188E0 48 00 01 90    b      exit
seg000:001188E4
seg000:001188E4          loc_1188E4: # CODE XREF: check3+A8j
seg000:001188E4 80 DE 00 00    lwz    %r6, dword_24B704
seg000:001188E8 38 81 00 38    addi   %r4, %sp, 0x50+var_18
seg000:001188EC 38 60 00 0C    li     %r3, 0xC
seg000:001188F0 38 A0 00 00    li     %r5, 0
seg000:001188F4 48 00 BE D5    bl     .RBEREAD
seg000:001188F8 60 00 00 00    nop
seg000:001188FC 54 60 04 3F    clrlwi. %r0, %r3, 16
seg000:00118900 41 82 00 0C    beq     loc_11890C
seg000:00118904 38 60 00 00    li     %r3, 0
seg000:00118908 48 00 01 68    b      exit
seg000:0011890C
seg000:0011890C          loc_11890C: # CODE XREF: check3+1C4j
seg000:0011890C A0 01 00 38    lhz    %r0, 0x50+var_18(%sp)
seg000:00118910 28 00 1F 40    cmlwi  %r0, 0x40FF
seg000:00118914 41 82 00 0C    beq     loc_118920
seg000:00118918 38 60 00 00    li     %r3, 0
seg000:0011891C 48 00 01 54    b      exit
seg000:00118920
seg000:00118920          loc_118920: # CODE XREF: check3+1D8j
seg000:00118920 57 BF 06 3E    clrlwi %r31, %r29, 24
seg000:00118924 28 1F 00 02    cmlwi  %r31, 2
seg000:00118928 40 82 00 0C    bne    loc_118934
seg000:0011892C 38 60 00 01    li     %r3, 1
seg000:00118930 48 00 01 40    b      exit
seg000:00118934
seg000:00118934          loc_118934: # CODE XREF: check3+1ECj
seg000:00118934 80 DE 00 00    lwz    %r6, dword_24B704
seg000:00118938 38 81 00 38    addi   %r4, %sp, 0x50+var_18
seg000:0011893C 38 60 00 0D    li     %r3, 0xD
seg000:00118940 38 A0 00 00    li     %r5, 0
seg000:00118944 48 00 BE 85    bl     .RBEREAD
seg000:00118948 60 00 00 00    nop
seg000:0011894C 54 60 04 3F    clrlwi. %r0, %r3, 16
seg000:00118950 41 82 00 0C    beq     loc_11895C
seg000:00118954 38 60 00 00    li     %r3, 0

```

```

seg000:00118958 48 00 01 18    b        exit
seg000:0011895C
seg000:0011895C          loc_11895C: # CODE XREF: check3+214j
seg000:0011895C A0 01 00 38    lhz     %r0, 0x50+var_18(%sp)
seg000:00118960 28 00 07 CF    cmplwi %r0, 0xFC7
seg000:00118964 41 82 00 0C    beq     loc_118970
seg000:00118968 38 60 00 00    li     %r3, 0
seg000:0011896C 48 00 01 04    b        exit
seg000:00118970
seg000:00118970          loc_118970: # CODE XREF: check3+228j
seg000:00118970 28 1F 00 03    cmplwi %r31, 3
seg000:00118974 40 82 00 F8    bne     error
seg000:00118978 38 60 00 01    li     %r3, 1
seg000:0011897C 48 00 00 F4    b        exit
seg000:00118980
seg000:00118980          loc_118980: # CODE XREF: check3+B8j
seg000:00118980          # check3+C4j
seg000:00118980 80 DE 00 00    lwz     %r6, dword_24B704
seg000:00118984 38 81 00 38    addi   %r4, %sp, 0x50+var_18
seg000:00118988 3B E0 00 00    li     %r31, 0
seg000:0011898C 38 60 00 04    li     %r3, 4
seg000:00118990 38 A0 00 00    li     %r5, 0
seg000:00118994 48 00 BE 35    bl     .RBEREAD
seg000:00118998 60 00 00 00    nop
seg000:0011899C 54 60 04 3F    clrlwi. %r0, %r3, 16
seg000:001189A0 41 82 00 0C    beq     loc_1189AC
seg000:001189A4 38 60 00 00    li     %r3, 0
seg000:001189A8 48 00 00 C8    b        exit
seg000:001189AC
seg000:001189AC          loc_1189AC: # CODE XREF: check3+264j
seg000:001189AC A0 01 00 38    lhz     %r0, 0x50+var_18(%sp)
seg000:001189B0 28 00 1D 6A    cmplwi %r0, 0xAED0
seg000:001189B4 40 82 00 0C    bne     loc_1189C0
seg000:001189B8 3B E0 00 01    li     %r31, 1
seg000:001189BC 48 00 00 14    b        loc_1189D0
seg000:001189C0
seg000:001189C0          loc_1189C0: # CODE XREF: check3+278j
seg000:001189C0 28 00 18 28    cmplwi %r0, 0x2818
seg000:001189C4 41 82 00 0C    beq     loc_1189D0
seg000:001189C8 38 60 00 00    li     %r3, 0
seg000:001189CC 48 00 00 A4    b        exit
seg000:001189D0
seg000:001189D0          loc_1189D0: # CODE XREF: check3+280j
seg000:001189D0          # check3+288j
seg000:001189D0 57 A0 06 3E    clrlwi %r0, %r29, 24
seg000:001189D4 28 00 00 02    cmplwi %r0, 2
seg000:001189D8 40 82 00 20    bne     loc_1189F8
seg000:001189DC 57 E0 06 3F    clrlwi. %r0, %r31, 24
seg000:001189E0 41 82 00 10    beq     good2
seg000:001189E4 48 00 4C 69    bl     sub_11D64C
seg000:001189E8 60 00 00 00    nop
seg000:001189EC 48 00 00 84    b        exit
seg000:001189F0

```

```

seg000:001189F0          good2:      # CODE XREF: check3+2A4j
seg000:001189F0 38 60 00 01    li        %r3, 1
seg000:001189F4 48 00 00 7C    b         exit
seg000:001189F8
seg000:001189F8          loc_1189F8: # CODE XREF: check3+29Cj
seg000:001189F8 80 DE 00 00    lwz      %r6, dword_24B704
seg000:001189FC 38 81 00 38    addi    %r4, %sp, 0x50+var_18
seg000:00118A00 38 60 00 05    li        %r3, 5
seg000:00118A04 38 A0 00 00    li        %r5, 0
seg000:00118A08 48 00 BD C1    bl      .RBEREAD
seg000:00118A0C 60 00 00 00    nop
seg000:00118A10 54 60 04 3F    clrlwi. %r0, %r3, 16
seg000:00118A14 41 82 00 0C    beq     loc_118A20
seg000:00118A18 38 60 00 00    li        %r3, 0
seg000:00118A1C 48 00 00 54    b         exit
seg000:00118A20
seg000:00118A20          loc_118A20: # CODE XREF: check3+2D8j
seg000:00118A20 A0 01 00 38    lhz     %r0, 0x50+var_18(%sp)
seg000:00118A24 28 00 11 D3    cmplwi  %r0, 0xD300
seg000:00118A28 40 82 00 0C    bne     loc_118A34
seg000:00118A2C 3B E0 00 01    li        %r31, 1
seg000:00118A30 48 00 00 14    b         good1
seg000:00118A34
seg000:00118A34          loc_118A34: # CODE XREF: check3+2ECj
seg000:00118A34 28 00 1A EB    cmplwi  %r0, 0xEBA1
seg000:00118A38 41 82 00 0C    beq     good1
seg000:00118A3C 38 60 00 00    li        %r3, 0
seg000:00118A40 48 00 00 30    b         exit
seg000:00118A44
seg000:00118A44          good1:      # CODE XREF: check3+2F4j
seg000:00118A44          # check3+2FCj
seg000:00118A44 57 A0 06 3E    clrlwi  %r0, %r29, 24
seg000:00118A48 28 00 00 03    cmplwi  %r0, 3
seg000:00118A4C 40 82 00 20    bne     error
seg000:00118A50 57 E0 06 3F    clrlwi. %r0, %r31, 24
seg000:00118A54 41 82 00 10    beq     good
seg000:00118A58 48 00 4B F5    bl      sub_11D64C
seg000:00118A5C 60 00 00 00    nop
seg000:00118A60 48 00 00 10    b         exit
seg000:00118A64
seg000:00118A64          good:      # CODE XREF: check3+318j
seg000:00118A64 38 60 00 01    li        %r3, 1
seg000:00118A68 48 00 00 08    b         exit
seg000:00118A6C
seg000:00118A6C          error:     # CODE XREF: check3+19Cj
seg000:00118A6C          # check3+238j ...
seg000:00118A6C 38 60 00 00    li        %r3, 0
seg000:00118A70
seg000:00118A70          exit:      # CODE XREF: check3+44j
seg000:00118A70          # check3+58j ...
seg000:00118A70 80 01 00 58    lwz     %r0, 0x50+arg_8(%sp)
seg000:00118A74 38 21 00 50    addi    %sp, %sp, 0x50
seg000:00118A78 83 E1 FF FC    lwz     %r31, var_4(%sp)

```



```

seg000:00118A7C 7C 08 03 A6  mtlr   %r0
seg000:00118A80 83 C1 FF F8  lwz    %r30, var_8(%sp)
seg000:00118A84 83 A1 FF F4  lwz    %r29, var_C(%sp)
seg000:00118A88 4E 80 00 20  blr
seg000:00118A88                # End of function check3

```

Il y a de nombreux appels à `.RBEREAD()`.

Peut-être que la fonction renvoie une valeur du dongle, donc elles sont comparées ici avec des variables codées en dur en utilisant `CMPLWI`.

Nous voyons aussi que le registre `r3` est aussi rempli avant chaque appel à `.RBEREAD()` avec une de ces valeurs: 0,1, 8, 0xA, 0xB, 0xC, 0xD, 4, 5. Probablement une adresse mémoire ou quelque chose comme ça?

Oui, en effet, en googlant ces noms de fonction il est facile de trouver le manuel du dongle Sentinel Eve3!

Peut-être n'avons nous pas besoin d'apprendre aucune autre instruction PowerPC: tout ce que fait cette fonction est seulement d'appeler `.RBEREAD()`, de comparer ses résultats avec les constantes et de renvoyer 1 si les comparaisons sont justes ou 0 autrement.

Ok, tout ce dont nous avons besoin est que la fonction `check1()` renvoie toujours 1 ou n'importe quelle valeur autre que zéro.

Mais puisque nous ne sommes pas très sûrs de nos connaissances des instructions PowerPC, nous allons être prudents: nous allons patcher le saut dans `check2()` en `0x001186FC` et en `0x00118718`.

En `0x001186FC` nous allons écrire les octets `0x48` et `0`, convertissant ainsi l'instruction `BEQ` en un `B` (saut inconditionnel) : nous pouvons repérer son opcode sans même nous référer à *[PowerPC(tm) Microprocessor Family: The Programming Environments for 32-Bit Microprocessors, (2000)]*<sup>17</sup>.

En `0x00118718` nous allons écrire `0x60` et 3 octets à zéro, la convertissant ainsi en une instruction `NOP` : Nous pouvons aussi repérer son opcode dans le code.

Et maintenant, tout fonctionne sans un dongle connecté.

En résumé, des petites modification telles que celles-ci peuvent être effectuées avec `IDA` et un minimum de connaissances en langage d'assemblage.

## 8.8.2 Exemple #2: SCO OpenServer

Un ancien logiciel pour SCO OpenServer de 1997 développé par une société qui a disparue depuis longtemps.

Il y a un driver de dongle special à installer dans le système, qui contient les chaînes de texte suivantes: «Copyright 1989, Rainbow Technologies, Inc., Irvine, CA» et «Sentinel Integrated Driver Ver. 3.0».

<sup>17</sup>Aussi disponible en [http://yurichev.com/mirrors/PowerPC/6xx\\_pem.pdf](http://yurichev.com/mirrors/PowerPC/6xx_pem.pdf)

Après l'installation du driver dans SCO OpenServer, ces fichiers apparaissent dans l'arborescence /dev:

```
/dev/rbsl8
/dev/rbsl9
/dev/rbsl10
```

Le programme renvoie une erreur lorsque le dongle n'est pas connecté, mais le message d'erreur n'est pas trouvé dans les exécutables.

Grâce à [IDA](#), il est facile de charger l'exécutable COFF utilisé dans SCO OpenServer.

Essayons de trouver la chaîne «rbsl» et en effet, elle se trouve dans ce morceau de code:

```
.text:00022AB8      public SSQC
.text:00022AB8      SSQC      proc near ; CODE XREF: SSQ+7p
.text:00022AB8
.text:00022AB8      var_44 = byte ptr -44h
.text:00022AB8      var_29 = byte ptr -29h
.text:00022AB8      arg_0   = dword ptr 8
.text:00022AB8
.text:00022AB8      push   ebp
.text:00022AB9      mov    ebp, esp
.text:00022ABB      sub    esp, 44h
.text:00022ABE      push   edi
.text:00022ABF      mov    edi, offset unk_4035D0
.text:00022AC4      push   esi
.text:00022AC5      mov    esi, [ebp+arg_0]
.text:00022AC8      push   ebx
.text:00022AC9      push   esi
.text:00022ACA      call  strlen
.text:00022ACF      add    esp, 4
.text:00022AD2      cmp    eax, 2
.text:00022AD7      jnz   loc_22BA4
.text:00022ADD      inc    esi
.text:00022ADE      mov    al, [esi-1]
.text:00022AE1      movsx  eax, al
.text:00022AE4      cmp    eax, '3'
.text:00022AE9      jz    loc_22B84
.text:00022AEF      cmp    eax, '4'
.text:00022AF4      jz    loc_22B94
.text:00022AFA      cmp    eax, '5'
.text:00022AFF      jnz   short loc_22B6B
.text:00022B01      movsx  ebx, byte ptr [esi]
.text:00022B04      sub    ebx, '0'
.text:00022B07      mov    eax, 7
.text:00022B0C      add    eax, ebx
.text:00022B0E      push   eax
.text:00022B0F      lea   eax, [ebp+var_44]
.text:00022B12      push   offset aDevSlD ; "/dev/sl%d"
.text:00022B17      push   eax
.text:00022B18      call  nl_sprintf
.text:00022B1D      push   0 ; int
```

```

.text:00022B1F      push    offset aDevRbsl8 ; char *
.text:00022B24      call   _access
.text:00022B29      add     esp, 14h
.text:00022B2C      cmp     eax, 0FFFFFFFh
.text:00022B31      jz     short loc_22B48
.text:00022B33      lea    eax, [ebx+7]
.text:00022B36      push   eax
.text:00022B37      lea    eax, [ebp+var_44]
.text:00022B3A      push   offset aDevRbslD ; "/dev/rbsl%d"
.text:00022B3F      push   eax
.text:00022B40      call   nl_sprintf
.text:00022B45      add     esp, 0Ch
.text:00022B48
.text:00022B48  loc_22B48: ; CODE XREF: SSQC+79j
.text:00022B48      mov     edx, [edi]
.text:00022B4A      test   edx, edx
.text:00022B4C      jle    short loc_22B57
.text:00022B4E      push   edx ; int
.text:00022B4F      call   _close
.text:00022B54      add     esp, 4
.text:00022B57
.text:00022B57  loc_22B57: ; CODE XREF: SSQC+94j
.text:00022B57      push   2 ; int
.text:00022B59      lea    eax, [ebp+var_44]
.text:00022B5C      push   eax ; char *
.text:00022B5D      call   _open
.text:00022B62      add     esp, 8
.text:00022B65      test   eax, eax
.text:00022B67      mov     [edi], eax
.text:00022B69      jge    short loc_22B78
.text:00022B6B
.text:00022B6B  loc_22B6B: ; CODE XREF: SSQC+47j
.text:00022B6B      mov     eax, 0FFFFFFFh
.text:00022B70      pop     ebx
.text:00022B71      pop     esi
.text:00022B72      pop     edi
.text:00022B73      mov     esp, ebp
.text:00022B75      pop     ebp
.text:00022B76      retn
.text:00022B78
.text:00022B78  loc_22B78: ; CODE XREF: SSQC+B1j
.text:00022B78      pop     ebx
.text:00022B79      pop     esi
.text:00022B7A      pop     edi
.text:00022B7B      xor     eax, eax
.text:00022B7D      mov     esp, ebp
.text:00022B7F      pop     ebp
.text:00022B80      retn
.text:00022B84
.text:00022B84  loc_22B84: ; CODE XREF: SSQC+31j
.text:00022B84      mov     al, [esi]
.text:00022B86      pop     ebx
.text:00022B87      pop     esi

```

```

.text:00022B88      pop     edi
.text:00022B89      mov     ds:byte_407224, al
.text:00022B8E      mov     esp, ebp
.text:00022B90      xor     eax, eax
.text:00022B92      pop     ebp
.text:00022B93      retn
.text:00022B94
.text:00022B94  loc_22B94: ; CODE XREF: SSQC+3Cj
.text:00022B94      mov     al, [esi]
.text:00022B96      pop     ebx
.text:00022B97      pop     esi
.text:00022B98      pop     edi
.text:00022B99      mov     ds:byte_407225, al
.text:00022B9E      mov     esp, ebp
.text:00022BA0      xor     eax, eax
.text:00022BA2      pop     ebp
.text:00022BA3      retn
.text:00022BA4
.text:00022BA4  loc_22BA4: ; CODE XREF: SSQC+1Fj
.text:00022BA4      movsx  eax, ds:byte_407225
.text:00022BAB      push   esi
.text:00022BAC      push   eax
.text:00022BAD      movsx  eax, ds:byte_407224
.text:00022BB4      push   eax
.text:00022BB5      lea    eax, [ebp+var_44]
.text:00022BB8      push   offset a46CCS ; "46%c%c%s"
.text:00022BBD      push   eax
.text:00022BBE      call  nl_sprintf
.text:00022BC3      lea    eax, [ebp+var_44]
.text:00022BC6      push   eax
.text:00022BC7      call  strlen
.text:00022BCC      add    esp, 18h
.text:00022BCF      cmp    eax, 1Bh
.text:00022BD4      jle    short loc_22BDA
.text:00022BD6      mov    [ebp+var_29], 0
.text:00022BDA
.text:00022BDA  loc_22BDA: ; CODE XREF: SSQC+11Cj
.text:00022BDA      lea    eax, [ebp+var_44]
.text:00022BDD      push   eax
.text:00022BDE      call  strlen
.text:00022BE3      push   eax ; unsigned int
.text:00022BE4      lea    eax, [ebp+var_44]
.text:00022BE7      push   eax ; void *
.text:00022BE8      mov    eax, [edi]
.text:00022BEA      push   eax ; int
.text:00022BEB      call  _write
.text:00022BF0      add    esp, 10h
.text:00022BF3      pop    ebx
.text:00022BF4      pop    esi
.text:00022BF5      pop    edi
.text:00022BF6      mov    esp, ebp
.text:00022BF8      pop    ebp
.text:00022BF9      retn

```

```
.text:00022BFA      db 0Eh dup(90h)
.text:00022BFA SSQC  endp
```

Oui, en effet, le programme doit communiquer d'une façon ou d'une autre avec le driver.

Le seul endroit où la fonction SSQC() est appelée est dans la [fonction thunk](#) :

```
.text:0000DBE8      public SSQ
.text:0000DBE8 SSQ   proc near ; CODE XREF: sys_info+A9p
.text:0000DBE8                          ; sys_info+CBp ...
.text:0000DBE8      arg_0 = dword ptr 8
.text:0000DBE8      push   ebp
.text:0000DBE9      mov    ebp, esp
.text:0000DBEB      mov    edx, [ebp+arg_0]
.text:0000DBEE      push  edx
.text:0000DBEF      call  SSQC
.text:0000DBF4      add    esp, 4
.text:0000DBF7      mov    esp, ebp
.text:0000DBF9      pop    ebp
.text:0000DBFA      retn
.text:0000DBFB SSQ   endp
```

SSQ() peut être appelé depuis au moins 2 fonctions.

L'une d'entre elles est:

```
.data:0040169C      _51_52_53      dd offset aPressAnyKeyT_0 ;
                   DATA XREF: init_sys+392r
.data:0040169C      ; sys_info+A1r
.data:0040169C      ; "PRESS ANY KEY TO
                   CONTINUE: "
.data:004016A0      dd offset a51   ; "51"
.data:004016A4      dd offset a52   ; "52"
.data:004016A8      dd offset a53   ; "53"
...
.data:004016B8      _3C_or_3E      dd offset a3c   ; DATA XREF:
                   sys_info:loc_D67Bf
.data:004016B8      ; "3C"
.data:004016BC      dd offset a3e   ; "3E"
; these names we gave to the labels:
.data:004016C0      answers1       dd 6B05h        ; DATA XREF:
                   sys_info+E7r
.data:004016C4      dd 3D87h
.data:004016C8      answers2       dd 3Ch          ; DATA XREF:
                   sys_info+F2r
.data:004016CC      dd 832h
.data:004016D0      _C_and_B      db 0Ch          ; DATA XREF:
                   sys_info+BAf
.data:004016D0      ; sys_info:0Kr
```

```

.data:004016D1 byte_4016D1      db 0Bh                ;
          DATA XREF: sys_info+FDr
.data:004016D2                db      0

...

.text:0000D652                xor     eax, eax
.text:0000D654                mov     al, ds:ctl_port
.text:0000D659                mov     ecx, _51_52_53[eax*4]
.text:0000D660                push   ecx
.text:0000D661                call   SSQ
.text:0000D666                add     esp, 4
.text:0000D669                cmp     eax, 0FFFFFFFh
.text:0000D66E                jz     short loc_D6D1
.text:0000D670                xor     ebx, ebx
.text:0000D672                mov     al, _C_and_B
.text:0000D677                test   al, al
.text:0000D679                jz     short loc_D6C0
.text:0000D67B                loc_D67B: ; CODE XREF: sys_info+106j
.text:0000D67B                mov     eax, _3C_or_3E[ebx*4]
.text:0000D682                push   eax
.text:0000D683                call   SSQ
.text:0000D688                push   offset a4g          ; "4G"
.text:0000D68D                call   SSQ
.text:0000D692                push   offset a0123456789 ; "0123456789"
.text:0000D697                call   SSQ
.text:0000D69C                add     esp, 0Ch
.text:0000D69F                mov     edx, answers1[ebx*4]
.text:0000D6A6                cmp     eax, edx
.text:0000D6A8                jz     short 0K
.text:0000D6AA                mov     ecx, answers2[ebx*4]
.text:0000D6B1                cmp     eax, ecx
.text:0000D6B3                jz     short 0K
.text:0000D6B5                mov     al, byte_4016D1[ebx]
.text:0000D6BB                inc     ebx
.text:0000D6BC                test   al, al
.text:0000D6BE                jnz    short loc_D67B
.text:0000D6C0                loc_D6C0: ; CODE XREF: sys_info+C1j
.text:0000D6C0                inc     ds:ctl_port
.text:0000D6C6                xor     eax, eax
.text:0000D6C8                mov     al, ds:ctl_port
.text:0000D6CD                cmp     eax, edi
.text:0000D6CF                jle    short loc_D652
.text:0000D6D1                loc_D6D1: ; CODE XREF: sys_info+98j
          ; sys_info+B6j
.text:0000D6D1                mov     edx, [ebp+var_8]
.text:0000D6D4                inc     edx
.text:0000D6D5                mov     [ebp+var_8], edx
.text:0000D6D8                cmp     edx, 3
.text:0000D6DB                jle    loc_D641
.text:0000D6E1

```

```

.text:0000D6E1 loc_D6E1: ; CODE XREF: sys_info+16j
.text:0000D6E1             ; sys_info+51j ...
.text:0000D6E1             pop     ebx
.text:0000D6E2             pop     edi
.text:0000D6E3             mov     esp, ebp
.text:0000D6E5             pop     ebp
.text:0000D6E6             retn
.text:0000D6E8 OK:      ; CODE XREF: sys_info+F0j
.text:0000D6E8             ; sys_info+FBj
.text:0000D6E8             mov     al, _C_and_B[ebx]
.text:0000D6EE             pop     ebx
.text:0000D6EF             pop     edi
.text:0000D6F0             mov     ds:ctl_model, al
.text:0000D6F5             mov     esp, ebp
.text:0000D6F7             pop     ebp
.text:0000D6F8             retn
.text:0000D6F8 sys_info  endp

```

« 3C » et « 3E » semblent familiers: il y avait un dongle Sentinel Pro de Rainbow sans mémoire, fournissant seulement une fonction de crypto-hachage secrète.

Vous pouvez lire une courte description de la fonction de hachage dont il s'agit ici: [2.5 on page 589](#).

Mais retournons au programme.

Donc le programme peut seulement tester si un dongle est connecté ou s'il est absent.

Aucune autre information ne peut être écrite dans un tel dongle, puisqu'il n'a pas de mémoire. Les codes sur deux caractères sont des commandes (nous pouvons voir comment les commandes sont traitées dans la fonction SSQC()) et toutes les autres chaînes sont hachées dans le dongle, transformées en un nombre 16-bit. L'algorithme était secret, donc il n'était pas possible d'écrire un driver de remplacement ou de refaire un dongle matériel qui l'émulerait parfaitement.

Toutefois, il est toujours possible d'intercepter tous les accès au dongle et de trouver les constantes auxquelles les résultats de la fonction de hachage sont comparées.

Mais nous devons dire qu'il est possible de construire un schéma de logiciel de protection de copie robuste basé sur une fonction secrète de hachage cryptographique: il suffit qu'elle chiffre/déchiffre les fichiers de données utilisés par votre logiciel.

Mais retournons au code:

Les codes 51/52/53 sont utilisés pour choisir le port imprimante LPT. 3x/4x sont utilisés pour le choix de la «famille» (c'est ainsi que les dongles Sentinel Pro sont différenciés les uns des autres: plus d'un dongle peut être connecté sur un port LPT).

La seule chaîne passée à la fonction qui ne fasse pas 2 caractères est "0123456789".

Ensuite, le résultat est comparé à l'ensemble des résultats valides.

Si il est correct, 0xC ou 0xB est écrit dans la variable globale `ctl_model`.

Une autre chaîne de texte qui est passée est "PRESS ANY KEY TO CONTINUE: ", mais le résultat n'est pas testé. Difficile de dire pourquoi, probablement une erreur<sup>18</sup>.

Voyons où la valeur de la variable globale `ctl_model` est utilisée.

Un tel endroit est:

```
.text:0000D708 prep_sys proc near ; CODE XREF: init_sys+46Ap
.text:0000D708
.text:0000D708 var_14 = dword ptr -14h
.text:0000D708 var_10 = byte ptr -10h
.text:0000D708 var_8 = dword ptr -8
.text:0000D708 var_2 = word ptr -2
.text:0000D708
.text:0000D708 push ebp
.text:0000D709 mov eax, ds:net_env
.text:0000D70E mov ebp, esp
.text:0000D710 sub esp, 1Ch
.text:0000D713 test eax, eax
.text:0000D715 jnz short loc_D734
.text:0000D717 mov al, ds:ctl_model
.text:0000D71C test al, al
.text:0000D71E jnz short loc_D77E
.text:0000D720 mov [ebp+var_8], offset aIeCvulnvv0kgT_ ;
        "Ie-cvulnvV\\b0KG]T_"
.text:0000D727 mov edx, 7
.text:0000D72C jmp loc_D7E7
...
.text:0000D7E7 loc_D7E7: ; CODE XREF: prep_sys+24j
.text:0000D7E7 ; prep_sys+33j
.text:0000D7E7 push edx
.text:0000D7E8 mov edx, [ebp+var_8]
.text:0000D7EB push 20h
.text:0000D7ED push edx
.text:0000D7EE push 16h
.text:0000D7F0 call err_warn
.text:0000D7F5 push offset station_sem
.text:0000D7FA call ClosSem
.text:0000D7FF call startup_err
```

Si c'est 0, un message d'erreur chiffré est passé à une routine de déchiffrement et affiché.

La routine de déchiffrement de la chaîne semble être un simple `xor` :

```
.text:0000A43C err_warn proc near ; CODE XREF:
        prep_sys+E8p
.text:0000A43C ; prep_sys+2Fp ...
.text:0000A43C
.text:0000A43C var_55 = byte ptr -55h
.text:0000A43C var_54 = byte ptr -54h
```

<sup>18</sup>C'est un sentiment étrange de trouver un bug dans un logiciel aussi ancien.



```

.text:0000A43C arg_0          = dword ptr 8
.text:0000A43C arg_4          = dword ptr 0Ch
.text:0000A43C arg_8          = dword ptr 10h
.text:0000A43C arg_C          = dword ptr 14h
.text:0000A43C
.text:0000A43C          push    ebp
.text:0000A43D          mov     ebp, esp
.text:0000A43F          sub     esp, 54h
.text:0000A442          push    edi
.text:0000A443          mov     ecx, [ebp+arg_8]
.text:0000A446          xor     edi, edi
.text:0000A448          test   ecx, ecx
.text:0000A44A          push    esi
.text:0000A44B          jle    short loc_A466
.text:0000A44D          mov     esi, [ebp+arg_C] ; key
.text:0000A450          mov     edx, [ebp+arg_4] ; string
.text:0000A453
.text:0000A453 loc_A453:          ; CODE XREF:
                err_warn+28j
.text:0000A453          xor     eax, eax
.text:0000A455          mov     al, [edx+edi]
.text:0000A458          xor     eax, esi
.text:0000A45A          add     esi, 3
.text:0000A45D          inc     edi
.text:0000A45E          cmp     edi, ecx
.text:0000A460          mov     [ebp+edi+var_55], al
.text:0000A464          jl     short loc_A453
.text:0000A466
.text:0000A466 loc_A466:          ; CODE XREF:
                err_warn+Fj
.text:0000A466          mov     [ebp+edi+var_54], 0
.text:0000A46B          mov     eax, [ebp+arg_0]
.text:0000A46E          cmp     eax, 18h
.text:0000A473          jnz    short loc_A49C
.text:0000A475          lea    eax, [ebp+var_54]
.text:0000A478          push   eax
.text:0000A479          call   status_line
.text:0000A47E          add     esp, 4
.text:0000A481
.text:0000A481 loc_A481:          ; CODE XREF:
                err_warn+72j
.text:0000A481          push   50h
.text:0000A483          push   0
.text:0000A485          lea    eax, [ebp+var_54]
.text:0000A488          push   eax
.text:0000A489          call   memset
.text:0000A48E          call   pcv_refresh
.text:0000A493          add     esp, 0Ch
.text:0000A496          pop     esi
.text:0000A497          pop     edi
.text:0000A498          mov     esp, ebp
.text:0000A49A          pop     ebp
.text:0000A49B          retn
.text:0000A49C

```

```

.text:0000A49C loc_A49C:                                ; CODE XREF:
               err_warn+37j
.text:0000A49C                push    0
.text:0000A49E                lea    eax, [ebp+var_54]
.text:0000A4A1                mov    edx, [ebp+arg_0]
.text:0000A4A4                push  edx
.text:0000A4A5                push  eax
.text:0000A4A6                call  pcv_lputs
.text:0000A4AB                add    esp, 0Ch
.text:0000A4AE                jmp    short loc_A481
.text:0000A4AE err_warn                endp

```

C'est pourquoi nous étions incapable de trouver le message d'erreur dans les fichiers exécutable, car ils sont chiffrés (ce qui est une pratique courante).

Un autre appel à la fonction de hachage SSQ() lui passe la chaîne «offln» et le résultat est comparé avec 0xFE81 et 0x12A9.

Si ils ne correspondent pas, ça se comporte comme une sorte de fonction timer() (peut-être en attente qu'un dongle mal connecté soit reconnecté et re-testé?) et ensuite déchiffre un autre message d'erreur à afficher.

```

.text:0000DA55 loc_DA55:                                ; CODE XREF:
               sync_sys+24Cj
.text:0000DA55                push  offset a0ffln ; "offln"
.text:0000DA5A                call  SSQ
.text:0000DA5F                add    esp, 4
.text:0000DA62                mov    dl, [ebx]
.text:0000DA64                mov    esi, eax
.text:0000DA66                cmp    dl, 0Bh
.text:0000DA69                jnz   short loc_DA83
.text:0000DA6B                cmp    esi, 0FE81h
.text:0000DA71                jz    OK
.text:0000DA77                cmp    esi, 0FFFFFF8EFh
.text:0000DA7D                jz    OK
.text:0000DA83 loc_DA83:                                ; CODE XREF:
               sync_sys+201j
.text:0000DA83                mov    cl, [ebx]
.text:0000DA85                cmp    cl, 0Ch
.text:0000DA88                jnz   short loc_DA9F
.text:0000DA8A                cmp    esi, 12A9h
.text:0000DA90                jz    OK
.text:0000DA96                cmp    esi, 0FFFFFFF5h
.text:0000DA99                jz    OK
.text:0000DA9F loc_DA9F:                                ; CODE XREF:
               sync_sys+220j
.text:0000DA9F                mov    eax, [ebp+var_18]
.text:0000DAA2                test   eax, eax
.text:0000DAA4                jz    short loc_DAB0
.text:0000DAA6                push  24h
.text:0000DAA8                call  timer
.text:0000DAAD                add    esp, 4
.text:0000DAB0

```

```

.text:0000DAB0 loc_DAB0:                                ; CODE XREF:
                sync_sys+23Cj
.text:0000DAB0                inc     edi
.text:0000DAB1                cmp     edi, 3
.text:0000DAB4                jle    short loc_DA55
.text:0000DAB6                mov     eax, ds:net_env
.text:0000DABB                test   eax, eax
.text:0000DABD                jz     short error
...

.text:0000DAF7 error:                                  ; CODE XREF:
                sync_sys+255j
.text:0000DAF7                ; sync_sys+274j ...
.text:0000DAF7                mov     [ebp+var_8], offset ↵
                ↵ encrypted_error_message2
.text:0000DAFE                mov     [ebp+var_C], 17h ; decrypting key
.text:0000DB05                jmp     decrypt_end_print_message
...

; this name we gave to label:
.text:0000D9B6 decrypt_end_print_message:             ; CODE XREF:
                sync_sys+29Dj
.text:0000D9B6                ; sync_sys+2ABj
.text:0000D9B6                mov     eax, [ebp+var_18]
.text:0000D9B9                test   eax, eax
.text:0000D9BB                jnz    short loc_D9FB
.text:0000D9BD                mov     edx, [ebp+var_C] ; key
.text:0000D9C0                mov     ecx, [ebp+var_8] ; string
.text:0000D9C3                push   edx
.text:0000D9C4                push   20h
.text:0000D9C6                push   ecx
.text:0000D9C7                push   18h
.text:0000D9C9                call   err_warn
.text:0000D9CE                push   0Fh
.text:0000D9D0                push   190h
.text:0000D9D5                call   sound
.text:0000D9DA                mov     [ebp+var_18], 1
.text:0000D9E1                add     esp, 18h
.text:0000D9E4                call   pcv_kbhit
.text:0000D9E9                test   eax, eax
.text:0000D9EB                jz     short loc_D9FB
...

; this name we gave to label:
.data:00401736 encrypted_error_message2 db 74h, 72h, 78h, 43h, 48h, 6, 5Ah, ↵
                ↵ 49h, 4Ch, 2 dup(47h)
.data:00401736                db 51h, 4Fh, 47h, 61h, 20h, 22h, 3Ch, 24h, ↵
                ↵ 33h, 36h, 76h
.data:00401736                db 3Ah, 33h, 31h, 0Ch, 0, 0Bh, 1Fh, 7, 1Eh, ↵
                ↵ 1Ah

```

Passer outre le dongle est assez facile: il suffit de patcher tous les sauts après les instructions CMP pertinentes.

Une autre option est d'écrire notre propre driver SCO OpenServer, contenant une table de questions et de réponses, toutes celles qui sont présentent dans le programme.

### Déchiffrer les messages d'erreur

À propos, nous pouvons aussi essayer de déchiffrer tous les messages d'erreurs. L'algorithme qui se trouve dans la fonction `err_warn()` est très simple, en effet:

Listing 8.5 : Decryption function

```
.text:0000A44D      mov     esi, [ebp+arg_C] ; clef
.text:0000A450      mov     edx, [ebp+arg_4] ; chaîne
.text:0000A453  loc_A453:
.text:0000A453      xor     eax, eax
.text:0000A455      mov     al, [edx+edi] ; charger l'octet
                    chiffré
.text:0000A458      xor     eax, esi      ; le déchiffré
.text:0000A45A      add     esi, 3        ; changé la clef pour
                    l'octet suivant
.text:0000A45D      inc     edi
.text:0000A45E      cmp     edi, ecx
.text:0000A460      mov     [ebp+edi+var_55], al
.text:0000A464      jnl    short loc_A453
```

Comme on le voit, non seulement la chaîne est transmise à la fonction de déchiffrement mais aussi la clef:

```
.text:0000DAF7 error: ; CODE XREF:
                    sync_sys+255j
.text:0000DAF7 ; sync_sys+274j ...
.text:0000DAF7      mov     [ebp+var_8], offset ↙
                    ↘ encrypted_error_message2
.text:0000DAFE      mov     [ebp+var_C], 17h ; decrypting key
.text:0000DB05      jmp     decrypt_end_print_message
...
; this name we gave to label manually:
.text:0000D9B6 decrypt_end_print_message: ; CODE XREF:
                    sync_sys+29Dj
.text:0000D9B6 ; sync_sys+2ABj
.text:0000D9B6      mov     eax, [ebp+var_18]
.text:0000D9B9      test    eax, eax
.text:0000D9BB      jnz    short loc_D9FB
.text:0000D9BD      mov     edx, [ebp+var_C] ; key
.text:0000D9C0      mov     ecx, [ebp+var_8] ; string
.text:0000D9C3      push   edx
.text:0000D9C4      push   20h
.text:0000D9C6      push   ecx
.text:0000D9C7      push   18h
.text:0000D9C9      call   err_warn
```

L'algorithme est un simple **xor** : chaque octet est xored avec la clef, mais la clef est incrémentée de 3 après le traitement de chaque octet.

Nous pouvons écrire un petit script Python pour vérifier notre hypothèse:

Listing 8.6 : Python 3.x

```
#!/usr/bin/python
import sys

msg=[0x74, 0x72, 0x78, 0x43, 0x48, 0x6, 0x5A, 0x49, 0x4C, 0x47, 0x47,
0x51, 0x4F, 0x47, 0x61, 0x20, 0x22, 0x3C, 0x24, 0x33, 0x36, 0x76,
0x3A, 0x33, 0x31, 0x0C, 0x0, 0x0B, 0x1F, 0x7, 0x1E, 0x1A]

key=0x17
tmp=key
for i in msg:
    sys.stdout.write ("%c" % (i^tmp))
    tmp=tmp+3
sys.stdout.flush()
```

Et il affiche: «check security device connection». Donc oui, ceci est le message déchiffré.

Il y a d'autres messages chiffrés, avec leur clef correspondante. Mais inutile de dire qu'il est possible de les déchiffrer sans leur clef. Premièrement, nous voyons que la clef est en fait un octet. C'est parce que l'instruction principale de déchiffrement (XOR) fonctionne au niveau de l'octet. La clef se trouve dans le registre ESI, mais seulement une partie de ESI d'un octet est utilisée. Ainsi, une clef pourrait être plus grande que 255, mais sa valeur est toujours arrondie.

En conséquence, nous pouvons simplement essayer de brute-forcer, en essayant toutes les clefs possible dans l'intervalle 0..255. Nous allons aussi écarter les messages comportants des caractères non-imprimable.

Listing 8.7 : Python 3.x

```
#!/usr/bin/python
import sys, curses.ascii

msgs=[
[0x74, 0x72, 0x78, 0x43, 0x48, 0x6, 0x5A, 0x49, 0x4C, 0x47, 0x47,
0x51, 0x4F, 0x47, 0x61, 0x20, 0x22, 0x3C, 0x24, 0x33, 0x36, 0x76,
0x3A, 0x33, 0x31, 0x0C, 0x0, 0x0B, 0x1F, 0x7, 0x1E, 0x1A],

[0x49, 0x65, 0x2D, 0x63, 0x76, 0x75, 0x6C, 0x6E, 0x76, 0x56, 0x5C,
8, 0x4F, 0x4B, 0x47, 0x5D, 0x54, 0x5F, 0x1D, 0x26, 0x2C, 0x33,
0x27, 0x28, 0x6F, 0x72, 0x75, 0x78, 0x7B, 0x7E, 0x41, 0x44],

[0x45, 0x61, 0x31, 0x67, 0x72, 0x79, 0x68, 0x52, 0x4A, 0x52, 0x50,
0x0C, 0x4B, 0x57, 0x43, 0x51, 0x58, 0x5B, 0x61, 0x37, 0x33, 0x2B,
0x39, 0x39, 0x3C, 0x38, 0x79, 0x3A, 0x30, 0x17, 0x0B, 0x0C],

[0x40, 0x64, 0x79, 0x75, 0x7F, 0x6F, 0x0, 0x4C, 0x40, 0x9, 0x4D, 0x5A,
0x46, 0x5D, 0x57, 0x49, 0x57, 0x3B, 0x21, 0x23, 0x6A, 0x38, 0x23,
```

```

0x36, 0x24, 0x2A, 0x7C, 0x3A, 0x1A, 0x6, 0x0D, 0x0E, 0x0A, 0x14,
0x10],

[0x72, 0x7C, 0x72, 0x79, 0x76, 0x0,
0x50, 0x43, 0x4A, 0x59, 0x5D, 0x5B, 0x41, 0x41, 0x1B, 0x5A,
0x24, 0x32, 0x2E, 0x29, 0x28, 0x70, 0x20, 0x22, 0x38, 0x28, 0x36,
0x0D, 0x0B, 0x48, 0x4B, 0x4E]]

def is_string_printable(s):
    return all(list(map(lambda x: curses.ascii.isprint(x), s)))

cnt=1
for msg in msgs:
    print ("message #%" % cnt)
    for key in range(0,256):
        result=[]
        tmp=key
        for i in msg:
            result.append (i^tmp)
            tmp=tmp+3
        if is_string_printable (result):
            print ("key=", key, "value=", "".join(list(map(chr, ↵
                result))))
            cnt=cnt+1

```

Et nous obtenons:

#### Listing 8.8 : Results

```

message #1
key= 20 value= `eb^h%|``hudw|_af{n~f%ljmSbnwlpk
key= 21 value= ajc|i"}cawtgv{^bgto}g"millcmvkqh
key= 22 value= bkd\j#rbbvsfuz!cduh|d#bhomdlujni
key= 23 value= check security device connection
key= 24 value= lifbl!pd|tqhsx#ejwjbbl`nQofbshlo
message #2
key= 7 value= No security device found
key= 8 value= An#rbbvsVuz!cduhld#ghtme?!#'|#!
message #3
key= 7 value= Bk<waoqNUpu$`yrea\wmpusj,bkIjh
key= 8 value= Mj?vfnr0jqv%gxqd``_vwlstlk/clHii
key= 9 value= Lm>ugasLkvw&fgpgag^uvcrwml.`mwhj
key= 10 value= 0l!td`tmhwx'efwfbf!tubuvnm!anvok
key= 11 value= No security device station found
key= 12 value= In#rjbvsnuz!{duhdd#r{`whho#gPtme
message #4
key= 14 value= Number of authorized users exceeded
key= 15 value= 0vlmdq!hg#`juknuhydk!vrbsp!Zy`dbefe
message #5
key= 17 value= check security device station
key= 18 value= `ijbh!td`tmhwx'efwfbf!tubuVnm!!

```

Ici il y a un peu de déchet, mais nous pouvons rapidement trouver les messages en anglais.

À propos, puisque l'algorithme est un simple chiffrement xor, la même fonction peut être utilisée pour chiffrer les messages. Si besoin, nous pouvons chiffrer nos propres messages, et patcher le programme en les insérant.

### 8.8.3 Exemple #3: MS-DOS

Un autre très vieux logiciel pour MS-DOS de 1995, lui aussi développé par une société disparue depuis longtemps.

À l'ère pré-DOS extenders, presque tous les logiciels pour MS-DOS s'appuyaient sur des CPUs 8086 ou 80286, donc la code était massivement 16-bit.

Le code 16-bit est presque le même que celui déjà vu dans le livre, mais tous les registres sont 16-bit et il y a moins d'instructions disponibles.

L'environnement MS-DOS n'avait pas de système de drivers, et n'importe quel programme pouvait s'adresser au matériel via les ports, donc vous pouvez voir ici les instructions OUT/IN, qui sont présentes dans la plupart des drivers de nos jours (il est impossible d'accéder directement aux ports en [mode utilisateur](#) sur tous les OSes modernes).

Compte tenu de ceci, le programme MS-DOS qui fonctionne avec un dongle doit accéder le port imprimante LPT directement.

Donc nous devons simplement chercher des telles instructions. Et oui, elles y sont:

```

seg030:0034          out_port proc far ; CODE XREF: sent_pro+22p
seg030:0034                                     ; sent_pro+2Ap ...
seg030:0034
seg030:0034          arg_0      = byte ptr 6
seg030:0034
seg030:0034 55             push     bp
seg030:0035 8B EC          mov     bp, sp
seg030:0037 8B 16 7E E7    mov     dx, _out_port ; 0x378
seg030:003B 8A 46 06       mov     al, [bp+arg_0]
seg030:003E EE             out     dx, al
seg030:003F 5D             pop     bp
seg030:0040 CB             retf
seg030:0040          out_port endp

```

(J'ai donné tous les noms de label dans cet exemple).

out\_port() est référencé dans une seule fonction:

```

seg030:0041          sent_pro proc far ; CODE XREF: check_dongle+34p
seg030:0041
seg030:0041          var_3      = byte ptr -3
seg030:0041          var_2      = word ptr -2
seg030:0041          arg_0      = dword ptr 6
seg030:0041
seg030:0041 C8 04 00 00    enter   4, 0
seg030:0045 56             push    si

```

```

seg030:0046 57          push     di
seg030:0047 8B 16 82 E7  mov     dx, _in_port_1 ; 0x37A
seg030:004B EC          in      al, dx
seg030:004C 8A D8      mov     bl, al
seg030:004E 80 E3 FE   and     bl, 0FEh
seg030:0051 80 CB 04   or      bl, 4
seg030:0054 8A C3      mov     al, bl
seg030:0056 88 46 FD   mov     [bp+var_3], al
seg030:0059 80 E3 1F   and     bl, 1Fh
seg030:005C 8A C3      mov     al, bl
seg030:005E EE          out     dx, al
seg030:005F 68 FF 00   push   0FFh
seg030:0062 0E          push   cs
seg030:0063 E8 CE FF   call   near ptr out_port
seg030:0066 59          pop     cx
seg030:0067 68 D3 00   push   0D3h
seg030:006A 0E          push   cs
seg030:006B E8 C6 FF   call   near ptr out_port
seg030:006E 59          pop     cx
seg030:006F 33 F6      xor     si, si
seg030:0071 EB 01      jmp     short loc_359D4
seg030:0073
seg030:0073          loc_359D3: ; CODE XREF: sent_pro+37j
seg030:0073 46          inc     si
seg030:0074
seg030:0074          loc_359D4: ; CODE XREF: sent_pro+30j
seg030:0074 81 FE 96 00  cmp     si, 96h
seg030:0078 7C F9      jl      short loc_359D3
seg030:007A 68 C3 00   push   0C3h
seg030:007D 0E          push   cs
seg030:007E E8 B3 FF   call   near ptr out_port
seg030:0081 59          pop     cx
seg030:0082 68 C7 00   push   0C7h
seg030:0085 0E          push   cs
seg030:0086 E8 AB FF   call   near ptr out_port
seg030:0089 59          pop     cx
seg030:008A 68 D3 00   push   0D3h
seg030:008D 0E          push   cs
seg030:008E E8 A3 FF   call   near ptr out_port
seg030:0091 59          pop     cx
seg030:0092 68 C3 00   push   0C3h
seg030:0095 0E          push   cs
seg030:0096 E8 9B FF   call   near ptr out_port
seg030:0099 59          pop     cx
seg030:009A 68 C7 00   push   0C7h
seg030:009D 0E          push   cs
seg030:009E E8 93 FF   call   near ptr out_port
seg030:00A1 59          pop     cx
seg030:00A2 68 D3 00   push   0D3h
seg030:00A5 0E          push   cs
seg030:00A6 E8 8B FF   call   near ptr out_port
seg030:00A9 59          pop     cx
seg030:00AA BF FF FF   mov     di, 0FFFFh

```



```

seg030:00AD EB 40          jmp     short loc_35A4F
seg030:00AF          loc_35A0F: ; CODE XREF: sent_pro+BDj
seg030:00AF BE 04 00          mov     si, 4
seg030:00B2          loc_35A12: ; CODE XREF: sent_pro+ACj
seg030:00B2 D1 E7          shl     di, 1
seg030:00B4 8B 16 80 E7     mov     dx, _in_port_2 ; 0x379
seg030:00B8 EC             in      al, dx
seg030:00B9 A8 80          test    al, 80h
seg030:00BB 75 03          jnz     short loc_35A20
seg030:00BD 83 CF 01          or      di, 1
seg030:00C0          loc_35A20: ; CODE XREF: sent_pro+7Aj
seg030:00C0 F7 46 FE 08+   test    [bp+var_2], 8
seg030:00C5 74 05          jz      short loc_35A2C
seg030:00C7 68 D7 00          push   0D7h ; '+'
seg030:00CA EB 0B          jmp     short loc_35A37
seg030:00CC          loc_35A2C: ; CODE XREF: sent_pro+84j
seg030:00CC 68 C3 00          push   0C3h
seg030:00CF 0E             push   cs
seg030:00D0 E8 61 FF          call   near ptr out_port
seg030:00D3 59             pop    cx
seg030:00D4 68 C7 00          push   0C7h
seg030:00D7          loc_35A37: ; CODE XREF: sent_pro+89j
seg030:00D7 0E             push   cs
seg030:00D8 E8 59 FF          call   near ptr out_port
seg030:00DB 59             pop    cx
seg030:00DC 68 D3 00          push   0D3h
seg030:00DF 0E             push   cs
seg030:00E0 E8 51 FF          call   near ptr out_port
seg030:00E3 59             pop    cx
seg030:00E4 8B 46 FE          mov     ax, [bp+var_2]
seg030:00E7 D1 E0          shl     ax, 1
seg030:00E9 89 46 FE          mov     [bp+var_2], ax
seg030:00EC 4E             dec     si
seg030:00ED 75 C3          jnz     short loc_35A12
seg030:00EF          loc_35A4F: ; CODE XREF: sent_pro+6Cj
seg030:00EF C4 5E 06          les     bx, [bp+arg_0]
seg030:00F2 FF 46 06          inc     word ptr [bp+arg_0]
seg030:00F5 26 8A 07          mov     al, es:[bx]
seg030:00F8 98             cbw
seg030:00F9 89 46 FE          mov     [bp+var_2], ax
seg030:00FC 0B C0          or      ax, ax
seg030:00FE 75 AF          jnz     short loc_35A0F
seg030:0100 68 FF 00          push   0FFh
seg030:0103 0E             push   cs
seg030:0104 E8 2D FF          call   near ptr out_port
seg030:0107 59             pop    cx
seg030:0108 8B 16 82 E7     mov     dx, _in_port_1 ; 0x37A

```

```

seg030:010C EC          in     al, dx
seg030:010D 8A C8      mov    cl, al
seg030:010F 80 E1 5F    and   cl, 5Fh
seg030:0112 8A C1      mov    al, cl
seg030:0114 EE          out   dx, al
seg030:0115 EC          in     al, dx
seg030:0116 8A C8      mov    cl, al
seg030:0118 F6 C1 20    test  cl, 20h
seg030:011B 74 08      jz     short loc_35A85
seg030:011D 8A 5E FD    mov    bl, [bp+var_3]
seg030:0120 80 E3 DF    and   bl, 0DFh
seg030:0123 EB 03      jmp    short loc_35A88
seg030:0125
seg030:0125          loc_35A85: ; CODE XREF: sent_pro+DAj
seg030:0125 8A 5E FD    mov    bl, [bp+var_3]
seg030:0128
seg030:0128          loc_35A88: ; CODE XREF: sent_pro+E2j
seg030:0128 F6 C1 80    test  cl, 80h
seg030:012B 74 03      jz     short loc_35A90
seg030:012D 80 E3 7F    and   bl, 7Fh
seg030:0130
seg030:0130          loc_35A90: ; CODE XREF: sent_pro+EAj
seg030:0130 8B 16 82 E7  mov   dx, _in_port_1 ; 0x37A
seg030:0134 8A C3      mov    al, bl
seg030:0136 EE          out   dx, al
seg030:0137 8B C7      mov    ax, di
seg030:0139 5F          pop    di
seg030:013A 5E          pop    si
seg030:013B C9          leave
seg030:013C CB          retf
seg030:013C          sent_pro endp

```

Ceci est un «hashing» dongle Sentinel Pro, comme dans l'exemple précédent. C'est remarquable car des chaînes de texte sont passées ici, aussi, et des valeurs 16-bit sont renvoyées, puis comparées avec d'autres.

Donc, voici comment le Sentinel Pro est accédé via les ports.

L'adresse du port de sortie est en général 0x378, i.e., le port imprimante, où les données pour les vieilles imprimantes de l'ère pré-USB étaient passées.

Le port est uni-directionnel, car lorsqu'il a été développé, personne n'imaginait que quelqu'un aurait besoin de transférer de l'information depuis l'imprimante <sup>19</sup>.

Le seul moyen d'obtenir des informations de l'imprimante est le registre d'état sur le port 0x379, qui contient des bits tels que «paper out», «ack», «busy»—ainsi l'imprimante peut signaler si elle est prête ou non et si elle a du papier.

Donc, le dongle renvoie de l'information dans l'un de ces bits, un bit à chaque itération.

<sup>19</sup>Si nous considérons seulement Centronics. Le standard IEEE 1284 suivant permet le transfert d'information depuis l'imprimante.

`_in_port_2` contient l'adresse du mot d'état (0x379) et `_in_port_1` contient le registre de contrôle d'adresse (0x37A).

Il semble que le dongle renvoie de l'information via le flag «busy» en `seg030:00B9` : chaque bit est stocké dans le registre DI, qui est renvoyé à la fin de la fonction.

Que signifie tous ces octets envoyés sur le port de sortie? Difficile à dire. Peut-être des commandes pour le dongle.

Mais d'une manière générale, il n'est pas nécessaire de savoir: il est facile de résoudre notre tâche sans le savoir.

Voici la routine de vérification du dongle:

```

00000000 struct_0      struc ; (sizeof=0x1B)
00000000 field_0      db 25 dup(?)          ; string(C)
00000019 _A          dw ?
0000001B struct_0      ends

dseg:3CBC 61 63 72 75+_Q  struct_0 <'hello', 01122h>
dseg:3CBC 6E 00 00 00+   ; DATA XREF: check_dongle+2Eo

... skipped ...

dseg:3E00 63 6F 66 66+   struct_0 <'coffee', 7EB7h>
dseg:3E1B 64 6F 67 00+   struct_0 <'dog', 0FFADh>
dseg:3E36 63 61 74 00+   struct_0 <'cat', 0FF5Fh>
dseg:3E51 70 61 70 65+   struct_0 <'paper', 0FFDFh>
dseg:3E6C 63 6F 6B 65+   struct_0 <'coke', 0F568h>
dseg:3E87 63 6C 6F 63+   struct_0 <'clock', 55EAh>
dseg:3EA2 64 69 72 00+   struct_0 <'dir', 0FFAEh>
dseg:3EBD 63 6F 70 79+   struct_0 <'copy', 0F557h>

seg030:0145          check_dongle proc far ; CODE XREF: sub_3771D+3EP
seg030:0145
seg030:0145          var_6 = dword ptr -6
seg030:0145          var_2 = word ptr -2
seg030:0145
seg030:0145 C8 06 00 00          enter    6, 0
seg030:0149 56                  push    si
seg030:014A 66 6A 00          push    large 0          ; newtime
seg030:014D 6A 00            push    0                ; cmd
seg030:014F 9A C1 18 00+      call    _biostime
seg030:0154 52                  push    dx
seg030:0155 50                  push    ax
seg030:0156 66 58            pop     eax
seg030:0158 83 C4 06          add     sp, 6
seg030:015B 66 89 46 FA      mov     [bp+var_6], eax
seg030:015F 66 3B 06 D8+     cmp     eax, _expiration
seg030:0164 7E 44            jle    short loc_35B0A
seg030:0166 6A 14            push    14h
seg030:0168 90                  nop
seg030:0169 0E                  push    cs
seg030:016A E8 52 00          call   near ptr get_rand

```

```

seg030:016D 59          pop     cx
seg030:016E 8B F0        mov     si, ax
seg030:0170 6B C0 1B    imul   ax, 1Bh
seg030:0173 05 BC 3C    add     ax, offset _Q
seg030:0176 1E          push   ds
seg030:0177 50          push   ax
seg030:0178 0E          push   cs
seg030:0179 E8 C5 FE    call   near ptr sent_pro
seg030:017C 83 C4 04    add     sp, 4
seg030:017F 89 46 FE    mov     [bp+var_2], ax
seg030:0182 8B C6        mov     ax, si
seg030:0184 6B C0 12    imul   ax, 12
seg030:0187 66 0F BF C0 movsx   eax, ax
seg030:018B 66 8B 56 FA mov     edx, [bp+var_6]
seg030:018F 66 03 D0    add     edx, eax
seg030:0192 66 89 16 D8+ mov     _expiration, edx
seg030:0197 8B DE        mov     bx, si
seg030:0199 6B DB 1B    imul   bx, 27
seg030:019C 8B 87 D5 3C mov     ax, _Q._A[bx]
seg030:01A0 3B 46 FE    cmp     ax, [bp+var_2]
seg030:01A3 74 05        jz     short loc_35B0A
seg030:01A5 B8 01 00    mov     ax, 1
seg030:01A8 EB 02        jmp    short loc_35B0C
seg030:01AA
seg030:01AA          loc_35B0A: ; CODE XREF: check_dongle+1Fj
seg030:01AA          ; check_dongle+5Ej
seg030:01AA 33 C0        xor     ax, ax
seg030:01AC
seg030:01AC          loc_35B0C: ; CODE XREF: check_dongle+63j
seg030:01AC 5E          pop     si
seg030:01AD C9          leave
seg030:01AE CB          retf
seg030:01AE          check_dongle endp

```

Puisque la routine peut être appelée très fréquemment, e.g., avant l'exécution de chaque fonctionnalité importante du logiciel, et accéder au ongle est en général lent (à cause du port de l'imprimante et aussi du [MCU](#) lent du dongle), ils ont probablement ajouté un moyen d'éviter le test du dongle, en vérifiant l'heure courante dans la fonction `biostime()`.

La fonction `get_rand()` utilise la fonction C standard:

```

seg030:01BF          get_rand proc far ; CODE XREF: check_dongle+25p
seg030:01BF          arg_0      = word ptr 6
seg030:01BF
seg030:01BF 55          push   bp
seg030:01C0 8B EC        mov     bp, sp
seg030:01C2 9A 3D 21 00+ call   _rand
seg030:01C7 66 0F BF C0 movsx   eax, ax
seg030:01CB 66 0F BF 56+ movsx   edx, [bp+arg_0]
seg030:01D0 66 0F AF C2 imul   eax, edx
seg030:01D4 66 BB 00 80+ mov     ebx, 8000h
seg030:01DA 66 99        cdq

```

```

seg030:01DC 66 F7 FB      idiv    ebx
seg030:01DF 5D          pop     bp
seg030:01E0 CB          retf
seg030:01E0          get_rand endp

```

Donc la chaîne de texte est choisie au hasard, passée au dongle, et ensuite le résultat du hachage est comparé à la valeur correcte.

Les chaînes de texte semblent être construites aléatoirement aussi, lors du développement du logiciel.

Et voici comment la fonction principale de vérification du dongle est appelée:

```

seg033:087B 9A 45 01 96+  call   check_dongle
seg033:0880 0B C0       or     ax, ax
seg033:0882 74 62       jz     short 0K
seg033:0884 83 3E 60 42+  cmp    word_620E0, 0
seg033:0889 75 5B       jnz    short 0K
seg033:088B FF 06 60 42  inc    word_620E0
seg033:088F 1E         push   ds
seg033:0890 68 22 44    push   offset aTrupcRequiresA ;
    "This Software Requires a Software Lock\n"
seg033:0893 1E         push   ds
seg033:0894 68 60 E9    push   offset byte_6C7E0 ; dest
seg033:0897 9A 79 65 00+  call   _strcpy
seg033:089C 83 C4 08    add    sp, 8
seg033:089F 1E         push   ds
seg033:08A0 68 42 44    push   offset aPleaseContactA ; "Please Contact
    "
seg033:08A3 1E         push   ds
seg033:08A4 68 60 E9    push   offset byte_6C7E0 ; dest
seg033:08A7 9A CD 64 00+  call   _strcat

```

Il est facile de contourner le dongle, il suffit de forcer la fonction `check_dongle()` à renvoyer toujours 0.

Par exemple, en insérant du code à son début:

```

mov ax,0
retf

```

Le lecteur attentif peut se rappeler que la fonction C `strcpy()` prend en général deux pointeurs dans ses arguments, mais nous voyons que 4 valeurs sont passées:

```

seg033:088F 1E         push   ds
seg033:0890 68 22 44    push   offset aTrupcRequiresA ;
    "This Software Requires a Software Lock\n"
seg033:0893 1E         push   ds
seg033:0894 68 60 E9    push   offset byte_6C7E0 ; dest
seg033:0897 9A 79 65 00+  call   _strcpy
seg033:089C 83 C4 08    add    sp, 8

```

Ceci est relatif au modèle de mémoire de MS-DOS. Vous pouvez en lire plus à ce sujet ici: [11.7 on page 1297](#).

Donc, comme vous pouvez le voir, `strcpy()` et toute autre fonction qui prend un/des pointeur(s) en argument travaille avec des paires 16-bit.

Retournons à notre exemple. `DS` est actuellement l'adresse du segment de données dans l'exécutable, où la chaîne de texte est stockée.

Dans la fonction `sent_pro()`, chaque octet de la chaîne est chargé en `seg030:00EF` : l'instruction `LES` charge simultanément la paire `ES:BX` depuis l'argument transmis.

Le `MOV` en `seg030:00F5` charge l'octet depuis la mémoire sur laquelle pointe la paire `ES:BX`.

## 8.9 Cas de base de données chiffrée #1

(Cette partie est apparue initialement dans mon blog le 26 août 2015. Discussion: <https://news.ycombinator.com/item?id=10128684>.)

### 8.9.1 Base64 et entropie

J'ai un fichier `XML` contenant des données chiffrées. Peut-être est-ce relatif à des commandes et/ou des information clients.

```
<?xml version = "1.0" encoding = "UTF-8"?>
<Orders>
  <Order>
    <OrderID>1</OrderID>
    <Data>yjmxhXUbhB/5MV45chPsXZWAJwIh1S0aD9lFn3XuJMSxJ3/E+ ↵
  ↵ UE3hsnH</Data>
  </Order>
  <Order>
    <OrderID>2</OrderID>
    <Data>0KGe/wnyfFBjsy+U0C2P9fC5nDZP3XDZLMPC RaiBw90jIk6Tu5U ↵
  ↵ =</Data>
  </Order>
  <Order>
    <OrderID>3</OrderID>
    <Data>mqkXfdzvQKvEArdzh+zD9oETVGBFvcTBLs2ph1b5bYddExzp</ ↵
  ↵ Data>
  </Order>
  <Order>
    <OrderID>4</OrderID>
    <Data>FCx6JhIDqnESyT3HAepyE1BJ3cJd7wCk+APCRUeuNtZdpCvQ2MR/7 ↵
  ↵ kLXt fUHUA==</Data>
  </Order>
  ...
```

Le fichier est disponible [ici](#).

Ce sont clairement des données encodées en base64, car toutes les chaînes consistent en des caractères Latin, chiffres, plus (+) et symbole slash (/). Il peut y avoir 1 ou 2

symboles de remplissage (=), mais ils ne se trouvent jamais au milieu d'une chaîne. Gardez à l'esprit ces propriétés du base64, il est très facile de les reconnaître.

Décodons les et calculons l'entropie (9.2 on page 1225) de ces blocs dans Wolfram Mathematica:

```
In[ ]:= ListOfBase64Strings =
  Map[First#[[3]] &, Cases[Import["encrypted.xml"], XMLElement["Data", _, ↵ ↵ _], Infinity]];

In[ ]:= BinaryStrings =
  Map[ImportString[#, {"Base64", "String"}] &, ListOfBase64Strings];

In[ ]:= Entropies = Map[N[Entropy[2, #]] &, BinaryStrings];

In[ ]:= Variance[Entropies]
Out[ ]= 0.0238614
```

La variance est basse. Cela signifie que l'entropie des valeurs ne sont pas très différentes les unes des autres. Ceci est visible sur le graphique:

```
In[ ]:= ListPlot[Entropies]
```

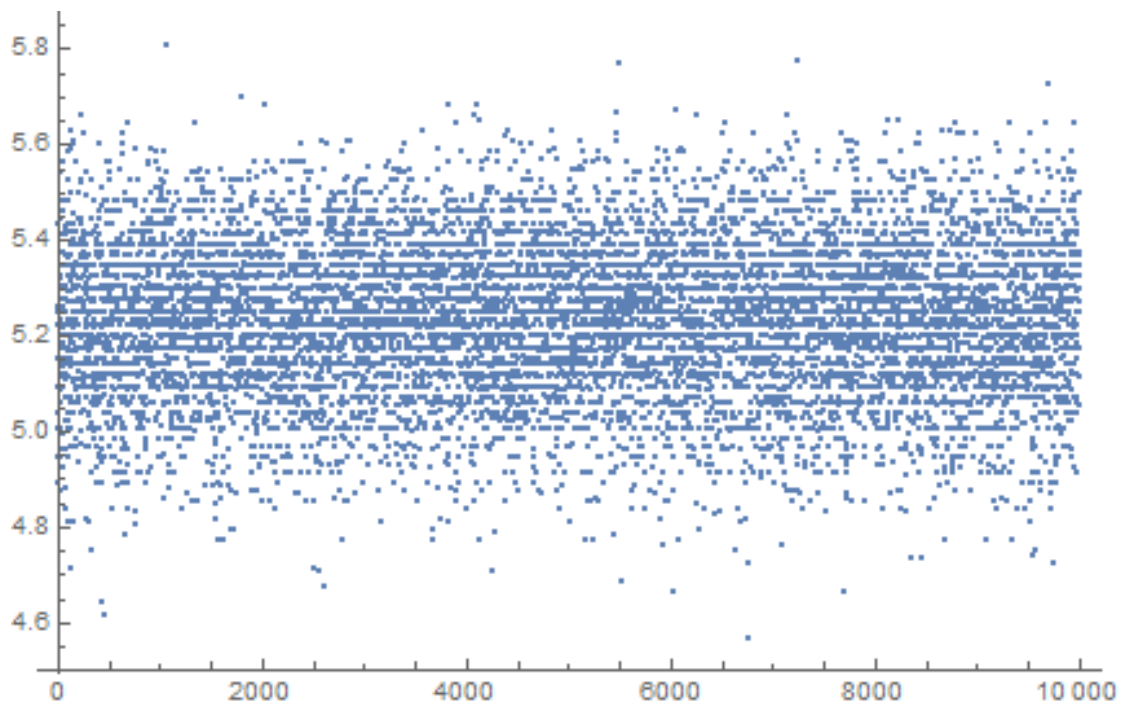

La plupart des valeurs sont entre 5.0 et 5.4. Ceci est un signe que les données sont compressées et/ou chiffrées

Pour comprendre la variance, calculons l'entropie de toutes les liens du livre de Conan Doyle *The Hound of the Baskervilles* :

```

In[]:= BaskervillesLines = Import["http://www.gutenberg.org/cache/epub/2852/pg2852.txt", "List"];

In[]:= EntropiesT = Map[N[Entropy[2, #]] &, BaskervillesLines];

In[]:= Variance[EntropiesT]
Out[]= 2.73883

In[]:= ListPlot[EntropiesT]

```

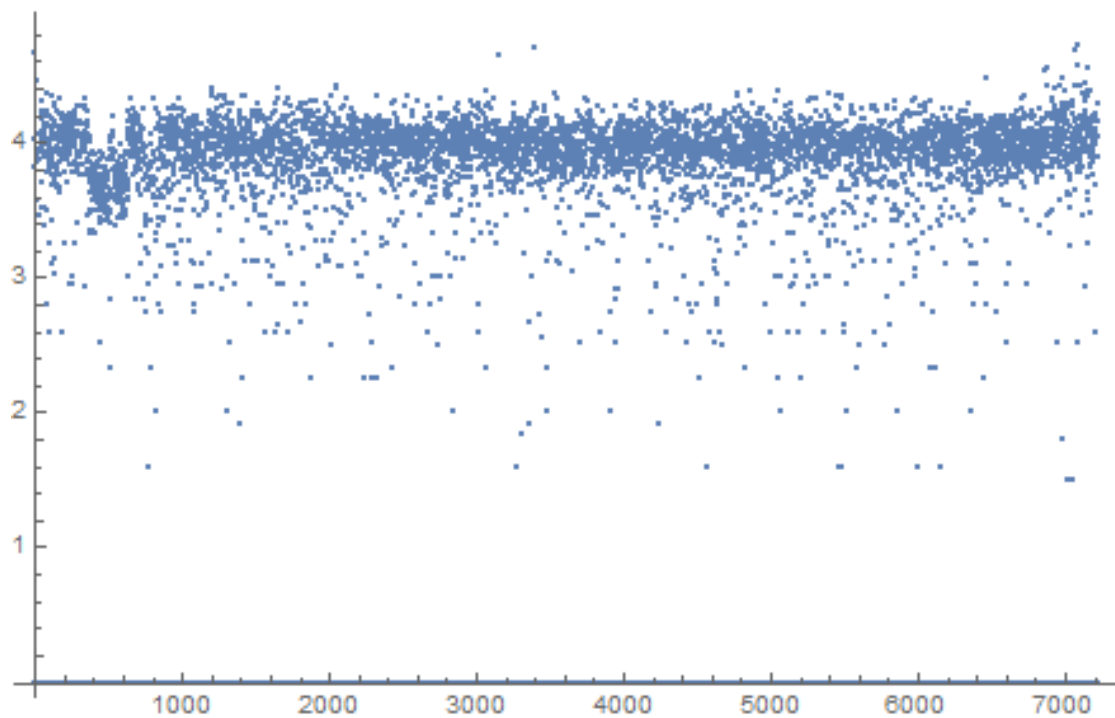

La plupart des valeurs sont regroupées autour de 4, mais il y a aussi des valeurs qui sont plus petites, et elles influencent la valeur finale de la variance.

Peut-être que les chaînes courtes ont une entropie plus petite, prenons les chaînes courtes du livre de Conan Doyle.

```

In[]:= Entropy[2, "Yes, sir."] // N
Out[]= 2.9477

```

Essayons encore plus petit:

```

In[]:= Entropy[2, "Yes"] // N
Out[]= 1.58496

```

```

In[]:= Entropy[2, "No"] // N
Out[]= 1.

```



### 8.9.2 Est-ce que les données sont compressées?

OK, donc nos données sont compressées et/ou chiffrées. Sont-elles compressées? Presque tous les compresseurs de données ajoutent un entête au début, une signature ou quelque chose comme ça. Comme on peut le voir, il n'y a pas de motifs communs au début de chaque bloc. Il est toujours possible qu'il s'agisse d'un compresseur de données écrit à la main, mais c'est très rare. D'un autre côté, les algorithmes de chiffrement maison sont plus répandus, car il est facile d'en faire un. Même des systèmes de chiffrement sans clef primitifs comme *memfrob()*<sup>20</sup> et ROT13 fonctionnent bien sans erreur. C'est un gros défi d'écrire un compresseur depuis zéro, en utilisant seulement sa fantaisie et son imagination de façon à ce qu'il n'ait pas de bugs évidents. Certains programmeurs implémentent des fonctions de compression de données en lisant des livres, mais ceci est aussi rare. Les deux moyens les plus fréquents sont: 1) utiliser simplement la bibliothèque open-source *zlib*; 2) copier/coller quelque chose de quelque part. Les algorithmes de compression open-source mettent en général une sorte d'en-tête, ainsi que les algorithmes de sites comme <http://www.codeproject.com/>.

### 8.9.3 Est-ce que les données sont chiffrées?

Les algorithmes majeurs de chiffrement de données traitent les données par bloc. DES—8 octets, AES—16 octets. Si le buffer en entrée n'est pas divisible par la taille du bloc, des zéros sont ajoutés (ou quelque chose d'autre), afin que les données chiffrées soient alignées sur la taille du bloc de l'algorithme. Ce n'est pas notre cas.

En utilisant Wolfram Mathematica, j'ai analysé la longueur des blocs:

```
In[]:= Counts[Map[StringLength[#] &, BinaryStrings]]
Out[]= <|42 -> 1858, 38 -> 1235, 36 -> 699, 46 -> 1151, 40 -> 1784,
  44 -> 1558, 50 -> 366, 34 -> 291, 32 -> 74, 56 -> 15, 48 -> 716,
  30 -> 13, 52 -> 156, 54 -> 71, 60 -> 3, 58 -> 6, 28 -> 4|>
```

1858 blocs ont une taille de 42 octets, 1235 blocs ont une taille de 38 octets, etc.

J'ai fait un graphe:

```
ListPlot[Counts[Map[StringLength[#] &, BinaryStrings]]]
```

<sup>20</sup><http://linux.die.net/man/3/memfrob>

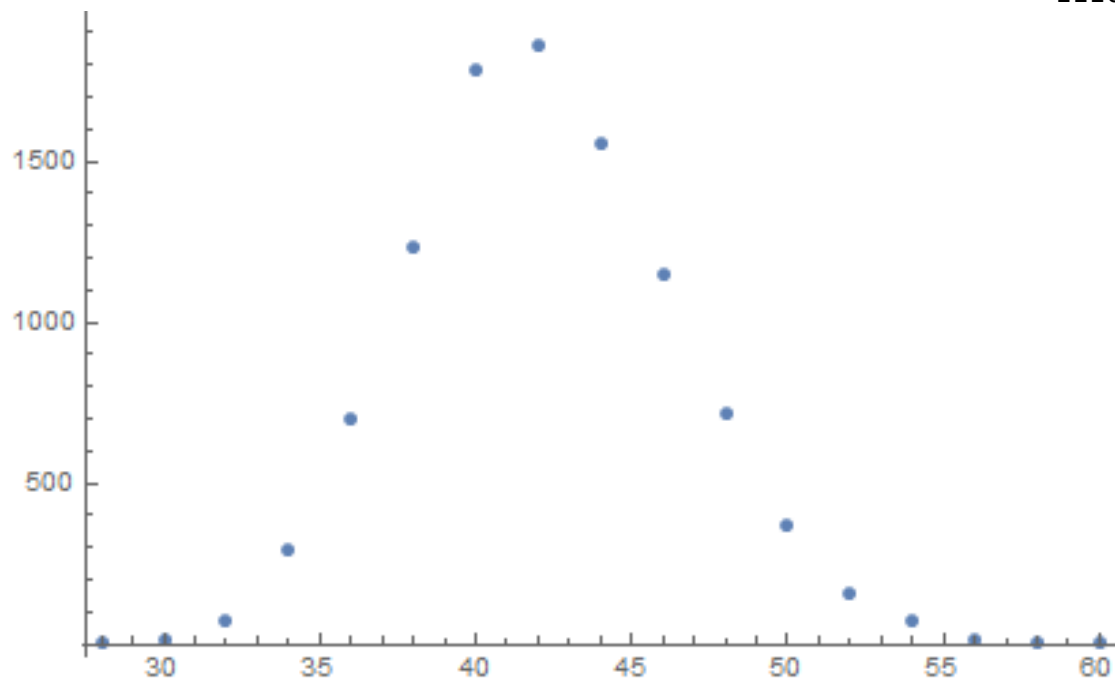

Donc, la plupart des blocs ont une taille entre  $\sim 36$  et  $\sim 48$ . Il y a un autre chose à remarquer: tous les blocs ont une taille paire. Pas un bloc n'a une taille impaire.

Il y a, toutefois, des flux de chiffrement qui opèrent au niveau de l'octet ou même du bit.

#### 8.9.4 CryptoPP

Le programme qui peut parcourir cette base de données chiffrées est écrit en C# et le code .NET est fortement obscurci. Néanmoins, il y a une DLL avec du code x86, qui, après un bref examen, contient des parties de la bibliothèque open-source connue CryptoPP! (J'ai juste repéré des chaînes «CryptoPP» dedans.) Maintenant, c'est très facile de trouver toutes les fonctions à l'intérieur de la DLL car la bibliothèque CryptoPP est open-source.

La bibliothèque CryptoPP contient beaucoup de fonctions de chiffrement, AES inclus (AKA Rijndael). Les CPUs x86 récents possèdent des instructions dédiées à AES comme AESENC, AESDEC et AESKEYGENASSIST<sup>21</sup>. Elles ne font pas le chiffrement/déchiffrement complètement, mais elles font une part significative du travail. Et les nouvelles versions de CryptoPP les utilisent. Par exemple, ici: [1](#), [2](#). À ma surprise, lors du déchiffrement, AESENC est exécutée, tandis que AESDEC ne l'est pas (j'ai vérifié avec mon utilitaire tracer, mais n'importe quel débogueur peut être utilisé). J'ai vérifié, si mon CPU supporte réellement les instructions AES. Certains CPUs Intel i3 ne les supportent pas. Et si non, la bibliothèque CryptoPP se rabat sur les fonctions

<sup>21</sup>[https://en.wikipedia.org/wiki/AES\\_instruction\\_set](https://en.wikipedia.org/wiki/AES_instruction_set)

implémentées de l'ancienne façon <sup>22</sup>. Mais mon CPU les supporte. Pourquoi AESDEC n'est pas exécuté? Pourquoi le programme utilise le chiffrement AES pour déchiffrer la base de données?

OK, ce n'est pas un problème de trouver la fonction qui chiffre les blocs. Elle est appelée

`CryptoPP::Rijndael::Enc::ProcessAndXorBlock` : [src](#), et elle peut être appelée depuis une autre fonction:

`Rijndael::Enc::AdvancedProcessBlocks()` [src](#), qui, à son tour, appelle les deux fonctions: ([AESNI\\_Enc\\_Block](#) et [AESNI\\_Enc\\_4\\_Blocks](#)) qui ont les instructions AESENC.

Donc, a en juger par les entrailles de CryptoPP

`CryptoPP::Rijndael::Enc::ProcessAndXorBlock()` chiffre un bloc 16-octet. Mettons un point d'arrêt dessus et voyons ce qui se produit pendant le déchiffrement. J'utilise à nouveau mon petit outil tracer. Le logiciel doit déchiffrer le premier bloc de données maintenant. Oh, à propos, voici le premier bloc de données converti de l'encodage en base64 vers des données hexadécimale, faisons le manuellement:

```
00000000: CA 39 B1 85 75 1B 84 1F  F9 31 5E 39 72 13 EC 5D  .9..u....1^9r↵
    ↵ ..]
00000010: 95 80 27 02 21 D5 2D 1A  0F D9 45 9F 75 EE 24 C4  ..'!.-...E.u.$↵
    ↵ .
00000020: B1 27 7F 84 FE 41 37 86  C9 C0                .'...A7...
```

Voici les arguments de la fonction d'après les fichiers sources de CryptoPP:

```
size_t Rijndael::Enc::AdvancedProcessBlocks(const byte *inBlocks, const ↵
    ↵ byte *xorBlocks, byte *outBlocks, size_t length, word32 flags);
```

Donc, il y a 5 arguments. Les flags possibles sont:

```
enum {BT_InBlockIsCounter=1, BT_DontIncrementInOutPointers=2, BT_XorInput↵
    ↵ =4, BT_ReverseDirection=8, BT_AllowParallel=16} ↵
    ↵ FlagsForAdvancedProcessBlocks;
```

OK, lançons tracer sur la fonction `ProcessAndXorBlock()` :

```
... tracer.exe -l:filename.exe bpf=filename.exe!0x4339a0,args:5,dump_args:0↵
    ↵ x10
```

Warning: no tracer.cfg file.

PID=1984|New process software.exe

no module registered with image base 0x77320000

no module registered with image base 0x76e20000

no module registered with image base 0x77320000

no module registered with image base 0x77220000

Warning: unknown (to us) INT3 breakpoint at ntdll.dll!↵

↵ LdrVerifyImageMatchesChecksum+0x96c (0x776c103b)

(0) software.exe!0x4339a0(0x38b920, 0x0, 0x38b978, 0x10, 0x0) (called from ↵

↵ software.exe!.text+0x33c0d (0x13e4c0d))

Argument 1/5

<sup>22</sup><https://github.com/mmooss/cryptopp/blob/2772f7b57182b31a41659b48d5f35a7b6cedd34d/src/rijndael.cpp#L355>

```

0038B920: 01 00 00 00 FF FF FF FF-79 C1 69 0B 67 C1 04 7D ".....y.i.g↵
↳ ..}"
Argument 3/5
0038B978: CD CD CD CD CD CD CD CD-CD CD CD CD CD CD CD ↵
↳ "....."
(0) software.exe!0x4339a0() -> 0x0
Argument 3/5 difference
00000000: C7 39 4E 7B 33 1B D6 1F-B8 31 10 39 39 13 A5 5D ".9N↵
↳ {3....1.99..}"
(0) software.exe!0x4339a0(0x38a828, 0x38a838, 0x38bb40, 0x0, 0x8) (called ↵
↳ from software.exe!.text+0x3a407 (0x13eb407))
Argument 1/5
0038A828: 95 80 27 02 21 D5 2D 1A-0F D9 45 9F 75 EE 24 C4 "...!.!....E.u.$↵
↳ ."
Argument 2/5
0038A838: B1 27 7F 84 FE 41 37 86-C9 C0 00 CD CD CD CD CD ".!...A7↵
↳ ....."
Argument 3/5
0038BB40: CD CD CD CD CD CD CD CD-CD CD CD CD CD CD CD ↵
↳ "....."
(0) software.exe!0x4339a0() -> 0x0
(0) software.exe!0x4339a0(0x38b920, 0x38a828, 0x38bb30, 0x10, 0x0) (called ↵
↳ from software.exe!.text+0x33c0d (0x13e4c0d))
Argument 1/5
0038B920: CA 39 B1 85 75 1B 84 1F-F9 31 5E 39 72 13 EC 5D ".9..u....1^9r↵
↳ ..]"
Argument 2/5
0038A828: 95 80 27 02 21 D5 2D 1A-0F D9 45 9F 75 EE 24 C4 "...!.!....E.u.$↵
↳ ."
Argument 3/5
0038BB30: CD CD CD CD CD CD CD CD-CD CD CD CD CD CD CD ↵
↳ "....."
(0) software.exe!0x4339a0() -> 0x0
Argument 3/5 difference
00000000: 45 00 20 00 4A 00 4F 00-48 00 4E 00 53 00 00 00 "E. .J.O.H.N.S↵
↳ ..."
(0) software.exe!0x4339a0(0x38b920, 0x0, 0x38b978, 0x10, 0x0) (called from ↵
↳ software.exe!.text+0x33c0d (0x13e4c0d))
Argument 1/5
0038B920: 95 80 27 02 21 D5 2D 1A-0F D9 45 9F 75 EE 24 C4 "...!.!....E.u.$↵
↳ ."
Argument 3/5
0038B978: 95 80 27 02 21 D5 2D 1A-0F D9 45 9F 75 EE 24 C4 "...!.!....E.u.$↵
↳ ."
(0) software.exe!0x4339a0() -> 0x0
Argument 3/5 difference
00000000: B1 27 7F E4 9F 01 E3 81-CF C6 12 FB B9 7C F1 BC ↵
↳ ".!.....|.."
PID=1984|Process software.exe exited. ExitCode=0 (0x0)

```

Ici nous pouvons voir l'entrée de la fonction *ProcessAndXorBlock()*, et sa sortie.

Ceci est la sortie de la fonction lors du premier appel:

```
00000000: C7 39 4E 7B 33 1B D6 1F-B8 31 10 39 39 13 A5 5D ".9N↵
↳ {3....1.99..}"
```

Puis la fonction *ProcessAndXorBlock()* est appelée avec un bloc de longueur zéro, mais avec le flag 8 (*BT\_ReverseDirection*).

Second appel:

```
00000000: 45 00 20 00 4A 00 4F 00-48 00 4E 00 53 00 00 00 "E. .J.O.H.N.S↵
↳ ..."
```

Maintenant, il y a des chaînes qui nous sont familières!

Troisième appel:

```
00000000: B1 27 7F E4 9F 01 E3 81-CF C6 12 FB B9 7C F1 BC ↵
↳ ".'.|.....|.."
```

La première sortie est très similaire aux 16 premiers octets du buffer chiffré.

Sortie du premier appel à *ProcessAndXorBlock()* :

```
00000000: C7 39 4E 7B 33 1B D6 1F-B8 31 10 39 39 13 A5 5D ".9N↵
↳ {3....1.99..}"
```

16 premiers octets du buffer chiffré:

```
00000000: CA 39 B1 85 75 1B 84 1F F9 31 5E 39 72 13 EC 5D .9..u....1^9r..]
```

Il y a trop d'octets égaux! Comment le résultat du chiffrement AES peut-il être aussi similaire au buffer chiffré alors que ceci n'est pas du chiffrement mais bien du déchiffrement?!

### 8.9.5 Mode Cipher Feedback

La réponse est [CFB<sup>23</sup>](#) : Dans ce mode, l'algorithme AES n'est pas utilisé comme un algorithme de chiffrement, mais comme un dispositif qui génère des données aléatoires cryptographiquement sûres. Le chiffrement effectif est obtenu en utilisant une simple opération XOR.

Voici l'algorithme de chiffrement (les images proviennent de Wikipédia) :

<sup>23</sup>Cipher Feedback

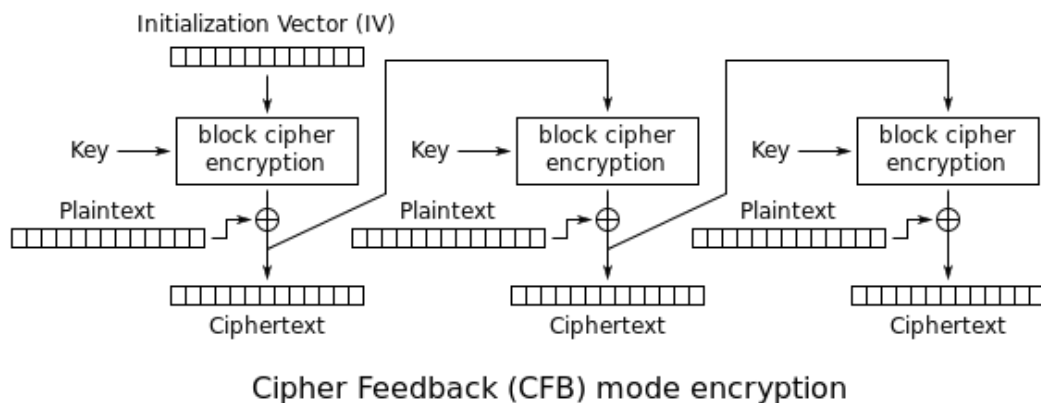

Et le déchiffrement:

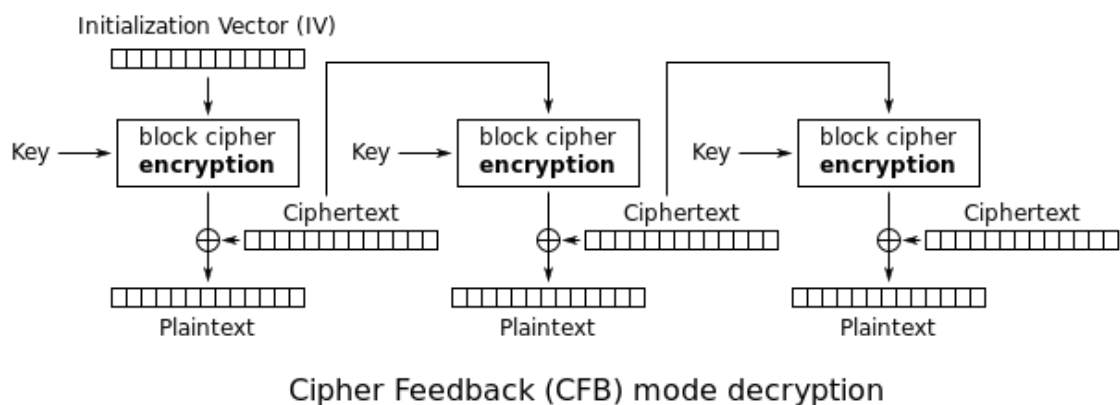

Maintenant regardons: le chiffrement AES génère 16 octets (ou 128 bits) de données *aléatoires* destinées à être utilisées lors du XOR, qui nous oblige à utiliser tous les 16 octets? Si à la dernière itération nous n'avons qu'un octet de données, nous ne chiffons qu'un octet avec un octet de données *aléatoires* générée. Ceci conduit à une propriété importante du mode [CFB](#) : les données ne doivent pas être adaptées à une taille, des données de taille arbitraire peuvent être chiffrées et déchiffrées.

Oh, c'est pour ça que les blocs chiffrés ne sont pas complétés. Et c'est pourquoi l'instruction AESDEC n'est jamais appelée.

Essayons de déchiffrer le premier bloc manuellement, en utilisant Python. Le mode [CFB](#) utilise aussi un [IV](#), comme *semence* pour [CSPRNG](#)<sup>24</sup>. Dans notre cas, l'[IV](#) est le bloc qui est chiffré à la première itération:

<sup>24</sup>Cryptographically Secure Pseudorandom Number Generator (générateur de nombres pseudo-aléatoire cryptographiquement sûr)

```
0038B920: 01 00 00 00 FF FF FF FF-79 C1 69 0B 67 C1 04 7D ".....y.i.g↵
↳ ..}"
```

Oh, et nous devons aussi retrouver la clef de chiffrement. Il y a AESKEYGENASSIST dans la DLL, et elle est appelée, et elle est utilisée dans la fonction `src`. C'est facile de la trouver dans [IDA](#) et de mettre un point d'arrêt. Voyons:

```
... tracer.exe -l:filename.exe bpf=filename.exe!0x435c30,args:3,dump_args:0↵
↳ x10

Warning: no tracer.cfg file.
PID=2068|New process software.exe
no module registered with image base 0x77320000
no module registered with image base 0x76e20000
no module registered with image base 0x77320000
no module registered with image base 0x77220000
Warning: unknown (to us) INT3 breakpoint at ntdll.dll!↵
↳ LdrVerifyImageMatchesChecksum+0x96c (0x776c103b)
(0) software.exe!0x435c30(0x15e8000, 0x10, 0x14f808) (called from software.↵
↳ exe!.text+0x22fa1 (0x13d3fa1))
Argument 1/3
015E8000: CD C5 7E AD 28 5F 6D E1-CE 8F CC 29 B1 21 88 8E "..~.(_m....)↵
↳ .!.."
Argument 3/3
0014F808: 38 82 58 01 C8 B9 46 00-01 D1 3C 01 00 F8 14 00 "8.X...F↵
↳ ...<....."
Argument 3/3 +0x0: software.exe!.rdata+0x5238
Argument 3/3 +0x8: software.exe!.text+0x1c101
(0) software.exe!0x435c30() -> 0x13c2801
PID=2068|Process software.exe exited. ExitCode=0 (0x0)
```

Donc, ceci est la clef: `CD C5 7E AD 28 5F 6D E1-CE 8F CC 29 B1 21 88 8E`.

Durant le déchiffrement manuel, nous obtenons ceci:

```
00000000: 0D 00 FF FE 46 00 52 00 41 00 4E 00 4B 00 49 00 ....F.R.A.N.K.I↵
↳ .
00000010: 45 00 20 00 4A 00 4F 00 48 00 4E 00 53 00 66 66 E. .J.O.H.N.S.↵
↳ ff
00000020: 66 66 66 9E 61 40 D4 07 06 01 fff.a@....
```

Maintenant, c'est quelque chose de lisible! Et nous comprenons pourquoi il y avait autant d'octets égaux dans la première itération de déchiffrement: car le text en clair a beaucoup d'octet à zéro! Déchiffrons le second bloc:

```
00000000: 17 98 D0 84 3A E9 72 4F DB 82 3F AD E9 3E 2A A8 .....r0↵
↳ ..?..>*.
00000010: 41 00 52 00 52 00 4F 00 4E 00 CD CC CC CC CC CC A.R.R.O.N↵
↳ .....
00000020: 1B 40 D4 07 06 01 .@....
```

Les troisième, quatrième et cinquième:

```

00000000: 5D 90 59 06 EF F4 96 B4 7C 33 A7 4A BE FF 66 AB ] .Y.....|3.J..f↵
    ↵ .
00000010: 49 00 47 00 47 00 53 00 00 00 00 00 00 C0 65 40 I.G.G.S.....↵
    ↵ e@
00000020: D4 07 06 01 .....

```

```

00000000: D3 15 34 5D 21 18 7C 6E AA F8 2D FE 38 F9 D7 4E ..4]!.|n...-8..↵
    ↵ N
00000010: 41 00 20 00 44 00 4F 00 48 00 45 00 52 00 54 00 A. .D.O.H.E.R.T↵
    ↵ .
00000020: 59 00 48 E1 7A 14 AE FF 68 40 D4 07 06 02 Y.H.z...h@....

```

```

00000000: 1E 8B 90 0A 17 7B C5 52 31 6C 4E 2F DE 1B 27 19 .....{.R1lN↵
    ↵ ...'
00000010: 41 00 52 00 43 00 55 00 53 00 00 00 00 00 60 A.R.C.U.S↵
    ↵ .....
00000020: 66 40 D4 07 06 03 f@....

```

Tous les blocs déchiffrés semblent correct, à l'exception des 16 premiers octets.

### 8.9.6 Initializing Vector

Qu'est-ce qui peut affecter les 16 premiers octets?

Revenons à nouveau à l'algorithme de déchiffrement [CFB : 8.9.5 on page 1120](#).

Nous pouvons voir que l'**IV** peut affecter le déchiffrement de la première opération de déchiffrement, mais pas la seconde, car lors de la seconde itération, le texte chiffré de la première itération est utilisé, et en cas de déchiffrement, c'est le même, quelque soit l'**IV**!

Donc, l'**IV** est sans doute différent à chaque fois. En utilisant mon tracer, j'ai regardé la première entrée lors du déchiffrement du second bloc du fichier [XML](#) :

```

0038B920: 02 00 00 00 FE FF FF FF-79 C1 69 0B 67 C1 04 7D ".....y.i.g↵
    ↵ ..}"

```

...troisième:

```

0038B920: 03 00 00 00 FD FF FF FF-79 C1 69 0B 67 C1 04 7D ".....y.i.g↵
    ↵ ..}"

```

Il semble que le premier et le cinquième octet changent à chaque fois. J'en ai finalement conclu que le premier entier 32-bit est simplement OrderID du fichier [XML](#), et le second entier 32-bit est aussi OrderID, mais multiplié par -1. Tous les 8 autres octets sont les mêmes pour chaque opération. Maintenant, j'ai déchiffré la base de données entière: [https://beginners.re/paywall/RE4B-source/current-tree//examples/encrypted\\_DB1/decrypted.full.txt](https://beginners.re/paywall/RE4B-source/current-tree//examples/encrypted_DB1/decrypted.full.txt).

Le script Python utilisé pour ceci est: [https://beginners.re/paywall/RE4B-source/current-tree//examples/encrypted\\_DB1/decrypt\\_blocks.py](https://beginners.re/paywall/RE4B-source/current-tree//examples/encrypted_DB1/decrypt_blocks.py).



Peut-être que l'auteur voulait chiffrer chaque bloc différemment, donc il a utilisé OrderID comme une partie de la clef. Il aurait aussi été possible de créer une clef AES différente, au lieu de l'IV.

D'inc maintenant nous savons que l'IV affecte seulement le premier bloc lors du déchiffrement en mode CFB, ceci en est une caractéristique. Tous les autres blocs peuvent être déchiffrés sans connaître l'IV, mais en utilisant la clef.

OK, donc pourquoi le mode CFB ? Apparemment, parce que le tout premier exemple sur le wiki de CryptoPP utilise le mode CFB : [http://www.cryptopp.com/wiki/Advanced\\_Encryption\\_Standard#Encrypting\\_and\\_Decrypting\\_Using\\_AES](http://www.cryptopp.com/wiki/Advanced_Encryption_Standard#Encrypting_and_Decrypting_Using_AES). On peut aussi supposer que le développeur l'a choisi pour sa simplicité: l'exemple peut chiffrer/déchiffrer des chaînes de texte de longueur arbitraire, sans remplissage.

Il est aussi probable que l'auteur du programme a juste copié/collé l'exemple depuis la page wiki de CryptoPP. Beaucoup de programmeurs font ça.

La seule différence est que l'IV est choisi aléatoirement dans l'exemple du wiki de CryptoPP, alors que cet indéterminisme n'était pas permis aux programmeurs du logiciel que nous disséquons maintenant, donc ils ont choisi d'initialiser l'IV en utilisant OrderID.

Nous pouvons maintenant procéder à l'analyse du cas de chaque octet dans le bloc déchiffré.

### 8.9.7 Structure du buffer

Prenons les quatre premiers blocs déchiffrés:

```

00000000: 0D 00 FF FE 46 00 52 00 41 00 4E 00 4B 00 49 00  ....F.R.A.N.K.I↵
    ↵ .
00000010: 45 00 20 00 4A 00 4F 00 48 00 4E 00 53 00 66 66  E. .J.O.H.N.S.↵
    ↵ ff
00000020: 66 66 66 9E 61 40 D4 07 06 01                    fff.a@....

00000000: 0B 00 FF FE 4C 00 4F 00 52 00 49 00 20 00 42 00  ....L.O.R.I. .B↵
    ↵ .
00000010: 41 00 52 00 52 00 4F 00 4E 00 CD CC CC CC CC CC  A.R.R.O.N↵
    ↵ .....
00000020: 1B 40 D4 07 06 01                                .@....

00000000: 0A 00 FF FE 47 00 41 00 52 00 59 00 20 00 42 00  ....G.A.R.Y. .B↵
    ↵ .
00000010: 49 00 47 00 47 00 53 00 00 00 00 00 00 C0 65 40  I.G.G.S.....↵
    ↵ e@
00000020: D4 07 06 01                                        ....

00000000: 0F 00 FF FE 4D 00 45 00 4C 00 49 00 4E 00 44 00  ....M.E.L.I.N.D↵
    ↵ .
00000010: 41 00 20 00 44 00 4F 00 48 00 45 00 52 00 54 00  A. .D.O.H.E.R.T↵
    ↵ .
00000020: 59 00 48 E1 7A 14 AE FF 68 40 D4 07 06 02        Y.H.z...h@....

```

On voit clairement des chaînes de textes encodées en UTF-16, ce sont les noms et noms de famille. Le premier octet (ou mot de 16-bit) semble être la longueur de la chaîne, nous pouvons vérifier visuellement. *FF FE* semble être le **BOM** Unicode.

Il y a 12 autres octets après chaque chaîne.

En utilisant ce script ([https://beginners.re/paywall/RE4B-source/current-tree/examples/encrypted\\_DB1/dump\\_buffer\\_rest.py](https://beginners.re/paywall/RE4B-source/current-tree/examples/encrypted_DB1/dump_buffer_rest.py)) j'ai obtenu une sélection aléatoire de *fin*s (de bloc) :

```
dennis@...:~$ python decrypt.py encrypted.xml | shuf | head -20
00000000: 48 E1 7A 14 AE 5F 62 40 DD 07 05 08 H.z..._b@....
00000000: 00 00 00 00 00 40 5A 40 DC 07 08 18 .....@Z@....
00000000: 00 00 00 00 00 80 56 40 D7 07 0B 04 .....V@....
00000000: 00 00 00 00 00 60 61 40 D7 07 0C 1C .....a@....
00000000: 00 00 00 00 00 20 63 40 D9 07 05 18 .....c@....
00000000: 3D 0A D7 A3 70 FD 34 40 D7 07 07 11 =...p.4@....
00000000: 00 00 00 00 00 A0 63 40 D5 07 05 19 .....c@....
00000000: CD CC CC CC CC 3C 5C 40 D7 07 08 11 .....@....
00000000: 66 66 66 66 66 FE 62 40 D4 07 06 05 fffff.b@....
00000000: 1F 85 EB 51 B8 FE 40 40 D6 07 09 1E ...Q..@@....
00000000: 00 00 00 00 00 40 5F 40 DC 07 02 18 .....@_@....
00000000: 48 E1 7A 14 AE 9F 67 40 D8 07 05 12 H.z...g@....
00000000: CD CC CC CC CC 3C 5E 40 DC 07 01 07 .....^@....
00000000: 00 00 00 00 00 00 67 40 D4 07 0B 0E .....g@....
00000000: 00 00 00 00 00 40 51 40 DC 07 04 0B .....@Q@....
00000000: 00 00 00 00 00 40 56 40 D7 07 07 0A .....@V@....
00000000: 8F C2 F5 28 5C 7F 55 40 DB 07 01 16 ...(..U@....
00000000: 00 00 00 00 00 00 32 40 DB 07 06 09 .....2@....
00000000: 66 66 66 66 66 7E 66 40 D9 07 0A 06 fffff~f@....
00000000: 48 E1 7A 14 AE DF 68 40 D5 07 07 16 H.z...h@....
```

Nous voyons tout d'abord que les octets 0x40 et 0x07 sont présent dans chaque *fin*. Le tout dernier octet est toujours dans l'intervalle 1..0x1F (1..31), j'ai vérifié. Le pénultième octet est toujours dans l'intervalle 1..0xC (1..12). Ouah, ça ressemble à une date! L'année peut être représentée comme une valeur 16-bit, et peut-être que les 4 derniers octets sont une date (16 bits pour l'année, 8 bits pour le mois et les 8 restants pour le jour)? 0x7DD est 2013, 0x7D5 est 2005, etc. Ça semble juste. Ceci est une date. Il y a 8 octets supplémentaires. À en juger par le fait que ceci est une base de données appelée *orders*, peut-être s'agit-il d'une sorte de somme ici? J'ai essayé de les interpréter comme des réels en double précision IEEE 754 et ai affiché toutes les valeurs!

Certaines sont:

```
71.0
134.0
51.95
53.0
121.99
96.95
98.95
15.95
85.95
```

```

184.99
94.95
29.95
85.0
36.0
130.99
115.95
87.99
127.95
114.0
150.95

```

Ça ressemble à des nombres réels

Maintenant, nous pouvons afficher les noms, sommes et dates.

```

plain:
00000000: 0D 00 FF FE 46 00 52 00 41 00 4E 00 4B 00 49 00  ....F.R.A.N.K.I.↵
    ↵ .
00000010: 45 00 20 00 4A 00 4F 00 48 00 4E 00 53 00 66 66  E. .J.O.H.N.S.↵
    ↵ ff
00000020: 66 66 66 9E 61 40 D4 07 06 01                    fff.a@....
OrderID= 1 name= FRANKIE JOHNS sum= 140.95 date= 2004 / 6 / 1

plain:
00000000: 0B 00 FF FE 4C 00 4F 00 52 00 49 00 20 00 42 00  ....L.O.R.I. .B↵
    ↵ .
00000010: 41 00 52 00 52 00 4F 00 4E 00 CD CC CC CC CC CC  A.R.R.O.N↵
    ↵ .....
00000020: 1B 40 D4 07 06 01                                .@....
OrderID= 2 name= LORI BARRON sum= 6.95 date= 2004 / 6 / 1

plain:
00000000: 0A 00 FF FE 47 00 41 00 52 00 59 00 20 00 42 00  ....G.A.R.Y. .B↵
    ↵ .
00000010: 49 00 47 00 47 00 53 00 00 00 00 00 00 C0 65 40  I.G.G.S.....↵
    ↵ e@
00000020: D4 07 06 01                                       ....
OrderID= 3 name= GARY BIGGS sum= 174.0 date= 2004 / 6 / 1

plain:
00000000: 0F 00 FF FE 4D 00 45 00 4C 00 49 00 4E 00 44 00  ....M.E.L.I.N.D↵
    ↵ .
00000010: 41 00 20 00 44 00 4F 00 48 00 45 00 52 00 54 00  A. .D.O.H.E.R.T↵
    ↵ .
00000020: 59 00 48 E1 7A 14 AE FF 68 40 D4 07 06 02        Y.H.z...h@....
OrderID= 4 name= MELINDA DOHERTY sum= 199.99 date= 2004 / 6 / 2

plain:
00000000: 0B 00 FF FE 4C 00 45 00 4E 00 41 00 20 00 4D 00  ....L.E.N.A. .M↵
    ↵ .
00000010: 41 00 52 00 43 00 55 00 53 00 00 00 00 00 00 60  A.R.C.U.S↵
    ↵ .....
00000020: 66 40 D4 07 06 03                                f@....

```

```
OrderID= 5 name= LENA MARCUS sum= 179.0 date= 2004 / 6 / 3
```

En voir plus: [https://beginners.re/paywall/RE4B-source/current-tree//examples/encrypted\\_DB1/decrypted.full.with\\_data.txt](https://beginners.re/paywall/RE4B-source/current-tree//examples/encrypted_DB1/decrypted.full.with_data.txt). Ou filtré: [https://beginners.re/paywall/RE4B-source/current-tree//examples/encrypted\\_DB1/decrypted.short.txt](https://beginners.re/paywall/RE4B-source/current-tree//examples/encrypted_DB1/decrypted.short.txt). Ça semble correct.

Ceci est une sorte de sérialisation **POO**, i.e., stockant différents types de valeurs dans un buffer binaire pour le stocker et/ou le transmettre.

### 8.9.8 Bruit en fin de buffer

La seule question qui reste est que, parfois, la *fin* est plus longue:

```
00000000: 0E 00 FF FE 54 00 48 00 45 00 52 00 45 00 53 00  ....T.H.E.R.E.S↵
    ↵ .
00000010: 45 00 20 00 54 00 55 00 54 00 54 00 4C 00 45 00  E. .T.U.T.T.L.E↵
    ↵ .
00000020: 66 66 66 66 66 1E 63 40 D4 07 07 1A 00 07 07 19  fffff.c@↵
    ↵ .....
OrderID= 172 name= THERESE TUTTLE sum= 152.95 date= 2004 / 7 / 26
```

(Les octets *00 07 07 19* ne sont pas utilisés et servent de remplissage.)

```
00000000: 0C 00 FF FE 4D 00 45 00 4C 00 41 00 4E 00 49 00  ....M.E.L.A.N.I↵
    ↵ .
00000010: 45 00 20 00 4B 00 49 00 52 00 4B 00 00 00 00 00  E. .K.I.R.K↵
    ↵ .....
00000020: 00 20 64 40 D4 07 09 02 00 02                      . d@.....
OrderID= 286 name= MELANIE KIRK sum= 161.0 date= 2004 / 9 / 2
```

(*00 02* ne sont pas utilisés.)

Après un examen rigoureux, on peut voir que le but à la fin de la *fin* est juste le reste d'un chiffrement précédent!

Voici deux buffers consécutifs:

```
00000000: 10 00 FF FE 42 00 4F 00 4E 00 4E 00 49 00 45 00  ....B.O.N.N.I.E↵
    ↵ .
00000010: 20 00 47 00 4F 00 4C 00 44 00 53 00 54 00 45 00  .G.O.L.D.S.T.E↵
    ↵ .
00000020: 49 00 4E 00 9A 99 99 99 99 79 46 40 D4 07 07 19  I.N.....yF@↵
    ↵ .....
OrderID= 171 name= BONNIE GOLDSTEIN sum= 44.95 date= 2004 / 7 / 25

00000000: 0E 00 FF FE 54 00 48 00 45 00 52 00 45 00 53 00  ....T.H.E.R.E.S↵
    ↵ .
00000010: 45 00 20 00 54 00 55 00 54 00 54 00 4C 00 45 00  E. .T.U.T.T.L.E↵
    ↵ .
00000020: 66 66 66 66 66 1E 63 40 D4 07 07 1A 00 07 07 19  fffff.c@↵
    ↵ .....
OrderID= 172 name= THERESE TUTTLE sum= 152.95 date= 2004 / 7 / 26
```

(Les derniers octets *07 07 19* sont copiés du buffer précédent.)

Un autre exemple de deux buffers consécutifs:

```

00000000: 0D 00 FF FE 4C 00 4F 00 52 00 45 00 4E 00 45 00  ....L.O.R.E.N.E↵
    ↵ .
00000010: 20 00 4F 00 54 00 4F 00 4F 00 4C 00 45 00 CD CC  .O.T.O.O.L.E↵
    ↵ ...
00000020: CC CC CC 3C 5E 40 D4 07 09 02                      ...<^@....
OrderID= 285 name= LORENE OTTOLE sum= 120.95 date= 2004 / 9 / 2

00000000: 0C 00 FF FE 4D 00 45 00 4C 00 41 00 4E 00 49 00  ....M.E.L.A.N.I↵
    ↵ .
00000010: 45 00 20 00 4B 00 49 00 52 00 4B 00 00 00 00 00  E. .K.I.R.K↵
    ↵ .....
00000020: 00 20 64 40 D4 07 09 02 00 02                      . d@.....
OrderID= 286 name= MELANIE KIRK sum= 161.0 date= 2004 / 9 / 2

```

Le dernier octet 02 a été copié du buffer en texte clair précédent.

C'est possible si le buffer utilisé lors du chiffrement est global et/ou s'il n'est pas mis à zéro entre chaque chiffrement. La taille du buffer final est aussi chaotique, néanmoins, le bogue reste sans conséquence car il n'affecte pas le processus de déchiffrement, qui ignore le bruit à la fin. C'est une erreur courante. Il était présent dans OpenSSL (Heartbleed bug).

### 8.9.9 Conclusion

Résumé: Chaque rétro-ingénieur pratiquant doit être familier avec la majorité des algorithmes ainsi que la majorité des modes de chiffrement. Quelques livres à ce sujet: [12.1.10](#) [on page 1316](#).

Le contenu *chiffré* de la base de données a été artificiellement construit par moi, pour les besoins de la démonstration. J'ai obtenu les nom et noms de famille les plus répandus au USA ici: <http://stackoverflow.com/questions/1803628/raw-list-of-person-names>, et les ai combiné aléatoirement. Les dates et montants ont aussi été générés aléatoirement.

Tous les fichiers utilisés dans cette partie sont ici: [https://beginners.re/paywall/RE4B-source/current-tree//examples/encrypted\\_DB1](https://beginners.re/paywall/RE4B-source/current-tree//examples/encrypted_DB1).

Néanmoins, j'ai observé de telles caractéristiques dans des logiciels réels. Cet exemple est basé dessus.

### 8.9.10 Post Scriptum: brute-force IV

Le cas que vous venez de voir a été construit artificiellement, mais il est basé sur des logiciels réels que j'ai rétro-ingéniéré. Lorsque j'ai travaillé dessus, j'ai d'abord remarqué que l'*IV* avait été généré en utilisant un nombre 32-bit, et je n'ai pas été capable de trouver un lien entre cette valeur et OrderID. Donc j'ai utilisé le brute-force, ce qui est aussi possible ici.

Ce n'est pas un problème d'énumérer toutes les valeurs 32-bit et d'essayer chacune d'elle comme base pour l'IV. Ensuite vous déchiffrez le premier bloc de 16 octets et vérifiez les octets à zéro, qui sont toujours à des places fixes.

## 8.10 Overclocker le mineur de Bitcoin Cointerra

Il y avait le mineur de Bitcoin Cointerra, ressemblant à ceci :

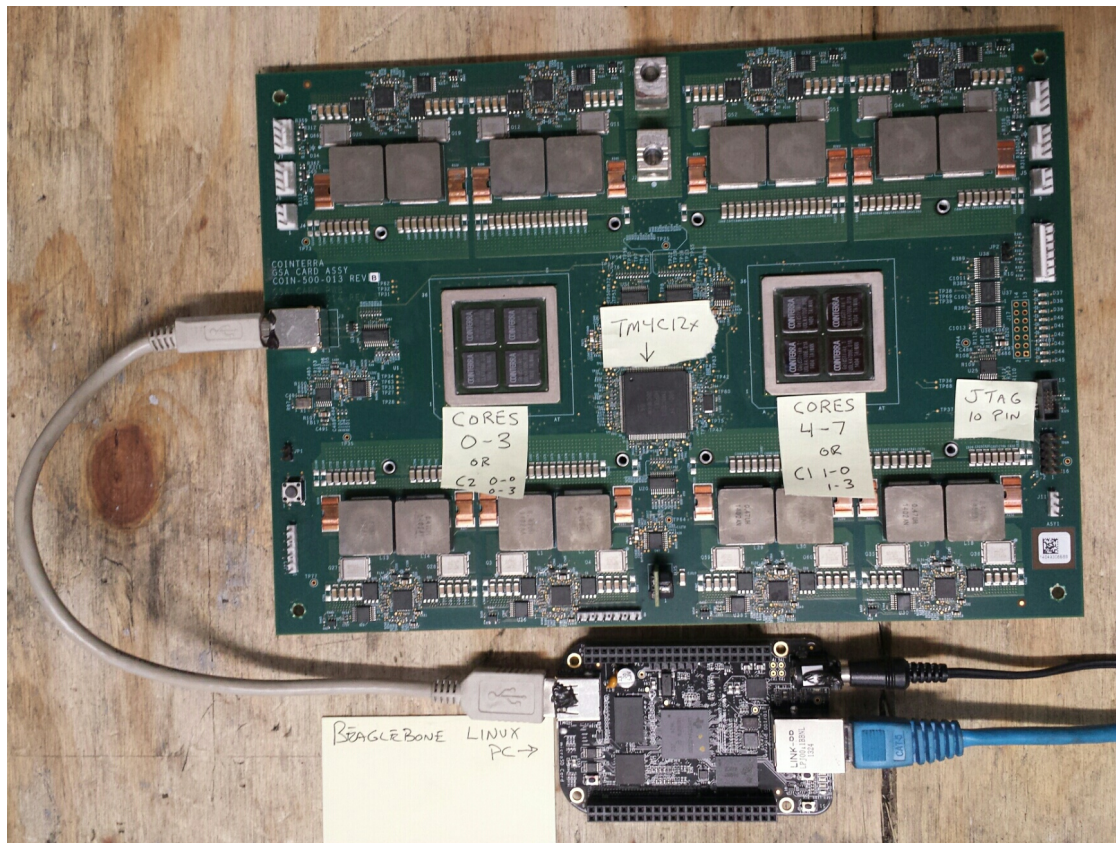

Fig. 8.14: Carte

Et il y avait aussi (peut-être leaké) l'utilitaire<sup>25</sup> qui peut définir la fréquence d'horloge pour la carte. Il fonctionne sur une carte additionnelle BeagleBone Linux ARM (petite carte en bas de l'image).

Et on m'avait demandé une fois s'il est possible de modifier cet utilitaire pour voir quelles sont les fréquences qui peuvent être définies, et celles qui ne peuvent pas l'être. Et est-il possible de l'ajuster?

<sup>25</sup>Peut être téléchargé ici: [https://beginners.re/paywall/RE4B-source/current-tree//examples/bitcoin\\_miner/files/cointool-overclock](https://beginners.re/paywall/RE4B-source/current-tree//examples/bitcoin_miner/files/cointool-overclock)

L'utilitaire doit être exécuté comme cela: `./cointool-overclock 0 0 900`, où 900 est la fréquence en MHz. Si la fréquence est trop grande, l'utilitaire affiche «Error with arguments» et se termine.

Ceci est le morceau de code autour de la référence à la chaîne de texte «Error with arguments» :

```

...
.text:0000ABC4      STR      R3, [R11,#var_28]
.text:0000ABC8      MOV      R3, #optind
.text:0000ABD0      LDR      R3, [R3]
.text:0000ABD4      ADD      R3, R3, #1
.text:0000ABD8      MOV      R3, R3,LSL#2
.text:0000ABDC      LDR      R2, [R11,#argv]
.text:0000ABE0      ADD      R3, R2, R3
.text:0000ABE4      LDR      R3, [R3]
.text:0000ABE8      MOV      R0, R3 ; nptr
.text:0000ABEC      MOV      R1, #0 ; endptr
.text:0000ABF0      MOV      R2, #0 ; base
.text:0000ABF4      BL       strtoll
.text:0000ABF8      MOV      R2, R0
.text:0000ABFC      MOV      R3, R1
.text:0000AC00      MOV      R3, R2
.text:0000AC04      STR      R3, [R11,#var_2C]
.text:0000AC08      MOV      R3, #optind
.text:0000AC10      LDR      R3, [R3]
.text:0000AC14      ADD      R3, R3, #2
.text:0000AC18      MOV      R3, R3,LSL#2
.text:0000AC1C      LDR      R2, [R11,#argv]
.text:0000AC20      ADD      R3, R2, R3
.text:0000AC24      LDR      R3, [R3]
.text:0000AC28      MOV      R0, R3 ; nptr
.text:0000AC2C      MOV      R1, #0 ; endptr
.text:0000AC30      MOV      R2, #0 ; base
.text:0000AC34      BL       strtoll
.text:0000AC38      MOV      R2, R0
.text:0000AC3C      MOV      R3, R1
.text:0000AC40      MOV      R3, R2
.text:0000AC44      STR      R3, [R11,#third_argument]
.text:0000AC48      LDR      R3, [R11,#var_28]
.text:0000AC4C      CMP      R3, #0
.text:0000AC50      BLT     errors_with_arguments
.text:0000AC54      LDR      R3, [R11,#var_28]
.text:0000AC58      CMP      R3, #1
.text:0000AC5C      BGT     errors_with_arguments
.text:0000AC60      LDR      R3, [R11,#var_2C]
.text:0000AC64      CMP      R3, #0
.text:0000AC68      BLT     errors_with_arguments
.text:0000AC6C      LDR      R3, [R11,#var_2C]
.text:0000AC70      CMP      R3, #3
.text:0000AC74      BGT     errors_with_arguments
.text:0000AC78      LDR      R3, [R11,#third_argument]

```

```

.text:0000AC7C      CMP      R3, #0x31
.text:0000AC80      BLE     errors_with_arguments
.text:0000AC84      LDR     R2, [R11,#third_argument]
.text:0000AC88      MOV     R3, #950
.text:0000AC8C      CMP     R2, R3
.text:0000AC90      BGT     errors_with_arguments
.text:0000AC94      LDR     R2, [R11,#third_argument]
.text:0000AC98      MOV     R3, #0x51EB851F
.text:0000ACA0      SMULL  R1, R3, R3, R2
.text:0000ACA4      MOV     R1, R3,ASR#4
.text:0000ACA8      MOV     R3, R2,ASR#31
.text:0000ACAC      RSB    R3, R3, R1
.text:0000ACB0      MOV     R1, #50
.text:0000ACB4      MUL    R3, R1, R3
.text:0000ACB8      RSB    R3, R3, R2
.text:0000ACBC      CMP    R3, #0
.text:0000ACC0      BEQ    loc_ACEC
.text:0000ACC4
.text:0000ACC4 errors_with_arguments
.text:0000ACC4
.text:0000ACC4      LDR     R3, [R11,#argv]
.text:0000ACC8      LDR     R3, [R3]
.text:0000ACCC      MOV     R0, R3 ; path
.text:0000ACD0      BL     __xpg_basename
.text:0000ACD4      MOV     R3, R0
.text:0000ACD8      MOV     R0, #aSErrWithArgu ; format
.text:0000ACE0      MOV     R1, R3
.text:0000ACE4      BL     printf
.text:0000ACE8      B      loc_ADD4
.text:0000ACEC ; -----
.text:0000ACEC
.text:0000ACEC loc_ACEC ; CODE XREF: main+66C
.text:0000ACEC      LDR     R2, [R11,#third_argument]
.text:0000ACF0      MOV     R3, #499
.text:0000ACF4      CMP     R2, R3
.text:0000ACF8      BGT     loc_AD08
.text:0000ACFC      MOV     R3, #0x64
.text:0000AD00      STR     R3, [R11,#unk_constant]
.text:0000AD04      B      jump_to_write_power
.text:0000AD08 ; -----
.text:0000AD08
.text:0000AD08 loc_AD08 ; CODE XREF: main+6A4
.text:0000AD08      LDR     R2, [R11,#third_argument]
.text:0000AD0C      MOV     R3, #799
.text:0000AD10      CMP     R2, R3
.text:0000AD14      BGT     loc_AD24
.text:0000AD18      MOV     R3, #0x5F
.text:0000AD1C      STR     R3, [R11,#unk_constant]
.text:0000AD20      B      jump_to_write_power
.text:0000AD24 ; -----
.text:0000AD24
.text:0000AD24 loc_AD24 ; CODE XREF: main+6C0
.text:0000AD24      LDR     R2, [R11,#third_argument]

```



```

.text:0000AD28      MOV     R3, #899
.text:0000AD2C      CMP     R2, R3
.text:0000AD30      BGT     loc_AD40
.text:0000AD34      MOV     R3, #0x5A
.text:0000AD38      STR     R3, [R11,#unk_constant]
.text:0000AD3C      B       jump_to_write_power
.text:0000AD40      ; -----
.text:0000AD40      loc_AD40                                ; CODE XREF: main+6DC
.text:0000AD40      LDR     R2, [R11,#third_argument]
.text:0000AD44      MOV     R3, #999
.text:0000AD48      CMP     R2, R3
.text:0000AD4C      BGT     loc_AD5C
.text:0000AD50      MOV     R3, #0x55
.text:0000AD54      STR     R3, [R11,#unk_constant]
.text:0000AD58      B       jump_to_write_power
.text:0000AD5C      ; -----
.text:0000AD5C      loc_AD5C                                ; CODE XREF: main+6F8
.text:0000AD5C      LDR     R2, [R11,#third_argument]
.text:0000AD60      MOV     R3, #1099
.text:0000AD64      CMP     R2, R3
.text:0000AD68      BGT     jump_to_write_power
.text:0000AD6C      MOV     R3, #0x50
.text:0000AD70      STR     R3, [R11,#unk_constant]
.text:0000AD74      jump_to_write_power                    ; CODE XREF: main+6B0
.text:0000AD74      ; main+6CC ...
.text:0000AD74      LDR     R3, [R11,#var_28]
.text:0000AD78      UXTB   R1, R3
.text:0000AD7C      LDR     R3, [R11,#var_2C]
.text:0000AD80      UXTB   R2, R3
.text:0000AD84      LDR     R3, [R11,#unk_constant]
.text:0000AD88      UXTB   R3, R3
.text:0000AD8C      LDR     R0, [R11,#third_argument]
.text:0000AD90      UXTH   R0, R0
.text:0000AD94      STR     R0, [SP,#0x44+var_44]
.text:0000AD98      LDR     R0, [R11,#var_24]
.text:0000AD9C      BL     write_power
.text:0000ADA0      LDR     R0, [R11,#var_24]
.text:0000ADA4      MOV     R1, #0x5A
.text:0000ADA8      BL     read_loop
.text:0000ADAC      B       loc_ADD4
...

.rodata:0000B378  aSErrorWithArgu DCB "%s: Error with arguments",0xA,0 ; DATA
XREF: main+684
...

```

Les noms de fonctions étaient présents dans les informations de débogage du binaire original, comme `write_power`, `read_loop`. Mais j'ai nommé les labels à l'intérieur

des fonctions.

Le nom `optind` semble familier. Il provient de la bibliothèque \*NIX `getopt` qui sert à traiter les arguments de la ligne de commande—bien, c’est exactement ce qui se passe dans ce code. Ensuite, le 3ème argument (où la valeur de la fréquence est passée) est converti d’une chaîne vers un nombre en utilisant un appel à la fonction `strtoll()`.

La valeur est ensuite encore comparée par rapport à diverses constantes. En `0xA-CEC`, elle est testée, si elle est inférieure ou égale à 499, et si c’est le cas, `0x64` est passé à la fonction `write_power()` (qui envoie une commande par USB en utilisant `send_msg()`). Si elle est plus grande que 499, un saut en `0xAD08` se produit.

En `0xAD08` on teste si elle est inférieure ou égale à 799. En cas de succès `0x5F` est alors passé à la fonction `write_power()`.

Il y a d’autres tests: par rapport à 899 en `0xAD24`, à `0x999` en `0xAD40` et enfin, à 1099 en `0xAD5C`. Si la fréquence est inférieure ou égale à 1099, `0x50` est passé (en `0xAD6C`) à la fonction `write_power()`. Et il y a une sorte de bug. Si la valeur est encore plus grande que 1099, la valeur elle-même est passée à la fonction `write_power()`. Oh, ce n’est pas un bug, car nous ne pouvons pas arriver là: la valeur est d’abord comparée à 950 en `0xAC88`, et si elle est plus grande, un message d’erreur est affiché et l’utilitaire s’arrête.

Maintenant, la table des fréquences en MHz et la valeur passée à la fonction `write_power()` :

MHz	hexadécimal	décimal
499MHz	0x64	100
799MHz	0x5f	95
899MHz	0x5a	90
999MHz	0x55	85
1099MHz	0x50	80

Il semble que la valeur passée à la carte décroît lorsque la fréquence croît.

Maintenant, nous voyons que la valeur de 950MHz est codée en dur, au moins dans cet utilitaire. Pouvons-nous le truquer?

Retournons à ce morceau de code:

```
.text:0000AC84    LDR    R2, [R11,#third_argument]
.text:0000AC88    MOV    R3, #950
.text:0000AC8C    CMP    R2, R3
.text:0000AC90    BGT    errors_with_arguments ; j'ai modifié ici en 00 00
                00 00
```

Nous devons désactiver l’instruction de branchement BGT en `0xAC90`. Et ceci est du ARM en mode ARM, car, comme on le voit, toutes les adresses augmentent par 4, i.e, chaque instruction a une taille de 4 octets. L’instruction NOP (no operation) en mode ARM est juste quatre octets à zéro: `00 00 00 00`. Donc en écrivant quatre octets à zéro à l’adresse `0xAC90` (ou à l’offset `0x2C90` dans le fichier), nous pouvons désactiver le test.

Maintenant, il est possible de définir la fréquence jusqu'à 1050MHz. Et même plus, mais, à cause du bug, si la valeur en entrée est plus grande que 1099, la valeur *telle quelle* en MHz sera passée à la carte, ce qui est incorrect.

Je ne suis pas allé plus loin, mais si je devais, j'essayerai de diminuer la valeur qui est passée à la fonction `write_power()`.

Maintenant, le morceau de code effrayant que j'ai passé en premier:

```
.text:0000AC94    LDR    R2, [R11,#third_argument]
.text:0000AC98    MOV    R3, #0x51EB851F
.text:0000ACA0    SMULL  R1, R3, R3, R2 ; R3=3rg_arg/3.125
.text:0000ACA4    MOV    R1, R3,ASR#4 ; R1=R3/16=3rg_arg/50
.text:0000ACA8    MOV    R3, R2,ASR#31 ; R3=MSB(3rg_arg)
.text:0000ACAC    RSB   R3, R3, R1 ; R3=3rd_arg/50
.text:0000ACB0    MOV    R1, #50
.text:0000ACB4    MUL   R3, R1, R3 ; R3=50*(3rd_arg/50)
.text:0000ACB8    RSB   R3, R3, R2
.text:0000ACBC    CMP   R3, #0
.text:0000ACC0    BEQ   loc_ACEC
.text:0000ACC4
.text:0000ACC4 errors_with_arguments
```

La division via la multiplication est utilisée ici, et la constante est 0x51EB851F. Je me suis écrit un petit calculateur pour programmeur<sup>26</sup>. Et il est capable de calculer le modulo inverse.

```
modinv32(0x51EB851F)
Warning, result is not integer: 3.125000
(unsigned) dec: 3 hex: 0x3 bin: 11
```

Cela signifie que l'instruction SMULL en 0xACA0 divise le 3ème argument par 3.125. En fait, tout ce que la fonction `modinv32()` de mon calculateur fait est ceci:

$$\frac{1}{\frac{input}{2^{32}}} = \frac{2^{32}}{input}$$

Ensuite il y a es décalages additionnels et maintenant nous voyons que le 3ème argument est simplement divisé par 50. Et ensuite il à nouveau multiplié par 50. Pourquoi? Ceci est un simple test, pour savoir si la valeur entrée est divisible par 50. Si la valeur de cette expression est non nulle,  $x$  n'est pas divisible par 50:

$$x - \left(\left(\frac{x}{50}\right) \cdot 50\right)$$

Ceci est en fait une manière simple de calculer le reste de la division.

Et alors, si le reste est non nul, un message d'erreur est affiché. Donc cet utilitaire prend des fréquences comme 850, 900, 950, 1000, etc., mais pas 855 ou 911.

<sup>26</sup><https://yurichev.com/progcalc/>

C'est ça! Si vous faites quelque chose comme ça, soyez avertis que vous pouvez endommager votre carte, tout comme en cas d'overclocking d'autres éléments comme les CPU, GPU<sup>27</sup>, etc. Si vous avez une carte Cointerra, faites ceci à votre propre risque!

## 8.11 Casser un simple exécutable de chiffrement de code

Nous avons un fichier exécutable qui est chiffré par du chiffrement relativement simple. [Il est ici](#) (seule la section exécutable est laissée ici).

Tout d'abord, tout ce que fait la fonction de chiffrement, c'est d'ajouter l'index de la position dans le buffer à l'octet. Voici comment ça peut être implémenté:

Listing 8.9 : Python script

```
#!/usr/bin/env python
def e(i, k):
    return chr ((ord(i)+k) % 256)

def encrypt(buf):
    return e(buf[0], 0)+ e(buf[1], 1)+ e(buf[2], 2) + e(buf[3], 3)+ e(buf[
    ↵ 4], 4)+ e(buf[5], 5)+ e(buf[6], 6)+ e(buf[7], 7)+
        e(buf[8], 8)+ e(buf[9], 9)+ e(buf[10], 10)+ e(buf[11], 11)+ e(
    ↵ buf[12], 12)+ e(buf[13], 13)+ e(buf[14], 14)+ e(buf[15], 15)
```

Ainsi, si vous chiffrez un buffer avec 16 zéros, vous obtiendrez 0, 1, 2, 3 ... 12, 13, 14, 15.

La Propagating Cipher Block Chaining (PCBC) est aussi utilisée, voici comment elle fonctionne:

---

<sup>27</sup>Graphics Processing Unit

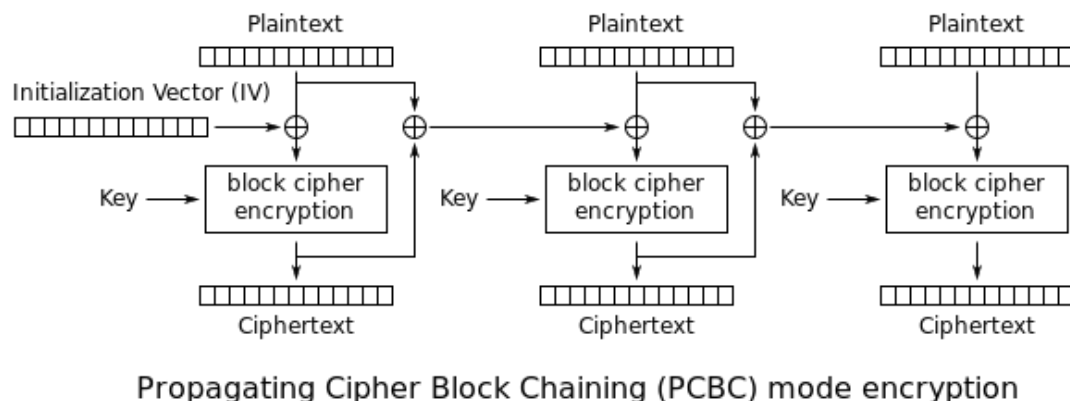

Fig. 8.15: Chiffrement avec Propagating Cipher Block Chaining (l'image provient d'un article Wikipédia)

Le problème est de retrouver l'IV. La force brute n'est pas une option, car l'IV est trop long (16 octets). Voyons s'il est possible de recouvrer l'IV pour un fichier binaire exécutable arbitraire?

Essayons la simple analyse de fréquence. Ceci est du code exécutable 32-bit x86, donc collectons des statistiques sur les octets et les opcodes les plus fréquents. J'ai essayé le fichier géant oracle.exe d'Oracle RDBMS version 11.2 pour windows x86 et j'ai trouvé que l'octet le plus fréquent (pas de surprise) est zéro (10%). L'octet suivant le plus fréquent est (encore une fois, sans surprise) 0xFF (5%). Le suivant est 0x8B (5%).

0x8B est l'opcode de MOV, ceci est en effet l'une des instructions x86 les plus fréquentes. Maintenant, que dire de la popularité de l'octet zéro? Si le compilateur doit encoder une valeur plus grande que 127, il doit utiliser un déplacement 32-bit au lieu d'un de 8-bit, mais les grandes valeurs sont très rares (2.1.8 on page 584), donc il est complété par des zéros. C'est le cas au moins avec LEA, MOV, PUSH, CALL.

Par exemple:

8D B0 28 01 00 00	lea	esi,	[eax+128h]
8D BF 40 38 00 00	lea	edi,	[edi+3840h]

Les déplacements plus grand que 127 sont très fréquents, mais ils excèdent rarement 0x10000 (en effet, des buffers mémoire/structures aussi grands sont aussi rares).

Même chose avec MOV, les grandes constantes sont rares, les plus utilisées sont 0, 1, 10, 100,  $2^n$ , et ainsi de suite. Le compilateur doit compléter les petites constantes avec des zéros pour les encoder comme des valeurs 32-bit:

BF 02 00 00 00	mov	edi,	2
BF 01 00 00 00	mov	edi,	1

Maintenant parlons des octets 00 et 0xFF combinés: les sauts (conditionnels inclus) et appels peuvent transférer le flux d'exécution en avant ou en arrière, mais très souvent, dans les limites du module exécutable courant. Si c'est en avant, le déplacement n'est pas très grand et il y a des zéros ajoutés. Si c'est en arrière, le déplacement est représenté par une valeur négative, donc complétée par des octets 0xFF. Par exemple, transfert du flux d'exécution en avant:

E8 43 0C 00 00	call	_function1
E8 5C 00 00 00	call	_function2
0F 84 F0 0A 00 00	jz	loc_4F09A0
0F 84 EB 00 00 00	jz	loc_4EFBB8

En arrière:

E8 79 0C FE FF	call	_function1
E8 F4 16 FF FF	call	_function2
0F 84 F8 FB FF FF	jz	loc_8212BC
0F 84 06 FD FF FF	jz	loc_FF1E7D

L'octet 0xFF se rencontre aussi très souvent dans des déplacements négatifs, comme ceux-ci:

8D 85 1E FF FF FF	lea	eax, [ebp-0E2h]
8D 95 F8 5C FF FF	lea	edx, [ebp-0A308h]

Jusqu'ici, tout va bien. Maintenant nous devons essayer diverses clefs 16-octet, déchiffrer la section exécutable et mesurer les occurrences des octets 0, 0xFF et 0x8B. Gardons en vue la façon dont le déchiffrement PCBC fonctionne:

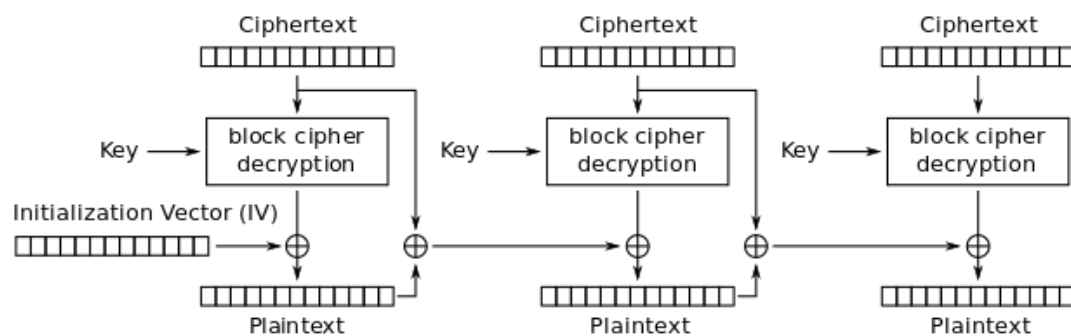

Propagating Cipher Block Chaining (PCBC) mode decryption

Fig. 8.16: Propagating Cipher Block Chaining decryption (l'image provient d'un article Wikipédia)

La bonne nouvelle est que nous n'avons pas vraiment besoin de déchiffrer l'ensemble des données, mais seulement slice par slice, ceci est exactement comment j'ai procédé dans mon exemple précédent: [9.1.5 on page 1218](#).

Maintenant j'essaye tous les octets possible (0..255) pour chaque octet dans la clef et je prends l'octet produisant le plus grande nombre d'octets 0x0/0xFF/0x8B dans le slice déchiffré:

```
#!/usr/bin/env python
import sys, hexdump, array, string, operator

KEY_LEN=16

def chunks(l, n):
    # split n by l-byte chunks
    # https://stackoverflow.com/q/312443
    n = max(1, n)
    return [l[i:i + n] for i in range(0, len(l), n)]

def read_file(fname):
    file=open(fname, mode='rb')
    content=file.read()
    file.close()
    return content

def decrypt_byte (c, key):
    return chr((ord(c)-key) % 256)

def XOR_PCBC_step (IV, buf, k):
    prev=IV
    rt=""
    for c in buf:
        new_c=decrypt_byte(c, k)
        plain=chr(ord(new_c)^ord(prev))
        prev=chr(ord(c)^ord(plain))
        rt=rt+plain
    return rt

each_Nth_byte=[""]*KEY_LEN

content=read_file(sys.argv[1])
# split input by 16-byte chunks:
all_chunks=chunks(content, KEY_LEN)
for c in all_chunks:
    for i in range(KEY_LEN):
        each_Nth_byte[i]=each_Nth_byte[i] + c[i]

# try each byte of key
for N in range(KEY_LEN):
    print "N=", N
    stat={}
    for i in range(256):
        tmp_key=chr(i)
        tmp=XOR_PCBC_step(tmp_key,each_Nth_byte[N], N)
        # count 0, FFs and 8Bs in decrypted buffer:
        important_bytes=tmp.count('\x00')+tmp.count('\xFF')+tmp.count('\x8B'
↳ ')
        stat[i]=important_bytes
```

```
sorted_stat = sorted(stat.iteritems(), key=operator.itemgetter(1), ↵
↳ reverse=True)
print sorted_stat[0]
```

(Le code source peut être téléchargé [ici](#).)

Je le lance et voici une clef pour laquelle le nombre d'octets 0/0xFF/0x8B dans le buffer déchiffré est maximum:

```
N= 0
(147, 1224)
N= 1
(94, 1327)
N= 2
(252, 1223)
N= 3
(218, 1266)
N= 4
(38, 1209)
N= 5
(192, 1378)
N= 6
(199, 1204)
N= 7
(213, 1332)
N= 8
(225, 1251)
N= 9
(112, 1223)
N= 10
(143, 1177)
N= 11
(108, 1286)
N= 12
(10, 1164)
N= 13
(3, 1271)
N= 14
(128, 1253)
N= 15
(232, 1330)
```

Écrivons un utilitaire de déchiffrement avec la clef obtenue:

```
#!/usr/bin/env python
import sys, hexdump, array

def xor_strings(s,t):
    # https://en.wikipedia.org/wiki/XOR_cipher#Example_implementation
    """xor two strings together"""
    return "".join(chr(ord(a)^ord(b)) for a,b in zip(s,t))

IV=array.array('B', [147, 94, 252, 218, 38, 192, 199, 213, 225, 112, 143, ↵
↳ 108, 10, 3, 128, 232]).tostring()
```



```

def chunks(l, n):
    n = max(1, n)
    return [l[i:i + n] for i in range(0, len(l), n)]

def read_file(fname):
    file=open(fname, mode='rb')
    content=file.read()
    file.close()
    return content

def decrypt_byte(i, k):
    return chr ((ord(i)-k) % 256)

def decrypt(buf):
    return "".join(decrypt_byte(buf[i], i) for i in range(16))

fout=open(sys.argv[2], mode='wb')

prev=IV
content=read_file(sys.argv[1])
tmp=chunks(content, 16)
for c in tmp:
    new_c=decrypt(c)
    p=xor_strings (new_c, prev)
    prev=xor_strings(c, p)
    fout.write(p)
fout.close()

```

(Le code source peut être téléchargé [ici](#).)

Vérifions le fichier résultant:

```

$ objdump -b binary -m i386 -D decrypted.bin

...

   5:      8b ff          mov     %edi,%edi
   7:      55            push   %ebp
   8:      8b ec          mov     %esp,%ebp
  a:      51            push   %ecx
  b:      53            push   %ebx
  c:      33 db          xor     %ebx,%ebx
  e:      43            inc    %ebx
  f:      84 1d a0 e2 05 01  test   %bl,0x105e2a0
 15:     75 09          jne    0x20
 17:     ff 75 08          pushl  0x8(%ebp)
 1a:     ff 15 b0 13 00 01  call   *0x10013b0
 20:     6a 6c          push   $0x6c
 22:     ff 35 54 d0 01 01  pushl  0x101d054
 28:     ff 15 b4 13 00 01  call   *0x10013b4
 2e:     89 45 fc          mov     %eax, -0x4(%ebp)
 31:     85 c0          test   %eax,%eax
 33:     0f 84 d9 00 00 00  je     0x112

```

39:	56	push	%esi
3a:	57	push	%edi
3b:	6a 00	push	\$0x0
3d:	50	push	%eax
3e:	ff 15 b8 13 00 01	call	*0x10013b8
44:	8b 35 bc 13 00 01	mov	0x10013bc,%esi
4a:	8b f8	mov	%eax,%edi
4c:	a1 e0 e2 05 01	mov	0x105e2e0,%eax
51:	3b 05 e4 e2 05 01	cmp	0x105e2e4,%eax
57:	75 12	jne	0x6b
59:	53	push	%ebx
5a:	6a 03	push	\$0x3
5c:	57	push	%edi
5d:	ff d6	call	*%esi
...			

Oui, ceci semble être un morceau correctement désassemblé de code x86. Le fichier déchiffré entier peut être téléchargé [ici](#).

En fait, ceci est la section text du regedit.exe de Windows 7. Mais cet exemple est basé sur un cas réel que j'ai rencontré, seul l'exécutable est différent (et la clef), l'algorithme est le même.

### 8.11.1 Autres idées à prendre en considération

Et si j'avais échoué avec cette simple analyse des fréquences? Il y a d'autres idées sur la façon de mesurer l'exactitude de code x86 déchiffré/décompressé:

- De nombreux compilateurs modernes alignent le début des fonctions sur une limite 16-bits. Donc l'espace libre avant est rempli avec de NOPs (0x90) ou d'autres instructions avec des opcodes connus: [.1.7 on page 1347](#). Ou des instructions INT3 (0xCC).
- Peut-être que le pattern le plus fréquent dans tout langage d'assemblage est l'appel de fonction:  
PUSH chain / CALL / ADD ESP, X. Cette séquence peut facilement être détectée et trouvée. J'ai même collecté des statistiques sur le nombre moyen d'arguments des fonctions: [11.3 on page 1289](#). (Ainsi, ceci est la longueur moyenne d'une série d'instructions PUSH.)

En savoir plus sur le code désassemblé incorrectement/correctement: [5.11 on page 944](#).

## 8.12 SAP

### 8.12.1 À propos de la compression du trafic réseau par le client SAP

(Tracer la connexion entre la variable d'environnement `TDW_NOCOMPRESS` SAPGUI<sup>28</sup> et la fenêtre pop-up gênante et ennuyeuse et la routine de compression de données actuelle.)

On sait que le trafic réseau entre le SAPGUI et SAP n'est pas chiffré par défaut, mais compressé (voir ici<sup>29</sup> et ici<sup>30</sup>).

Il est aussi connue que mettre la variable d'environnement `TDW_NOCOMPRESS` à 1, permet d'arrêter la compression des paquets réseau.

Mais vous verrez toujours l'ennuyeuse fenêtre pop-up, qui ne peut pas être fermée:

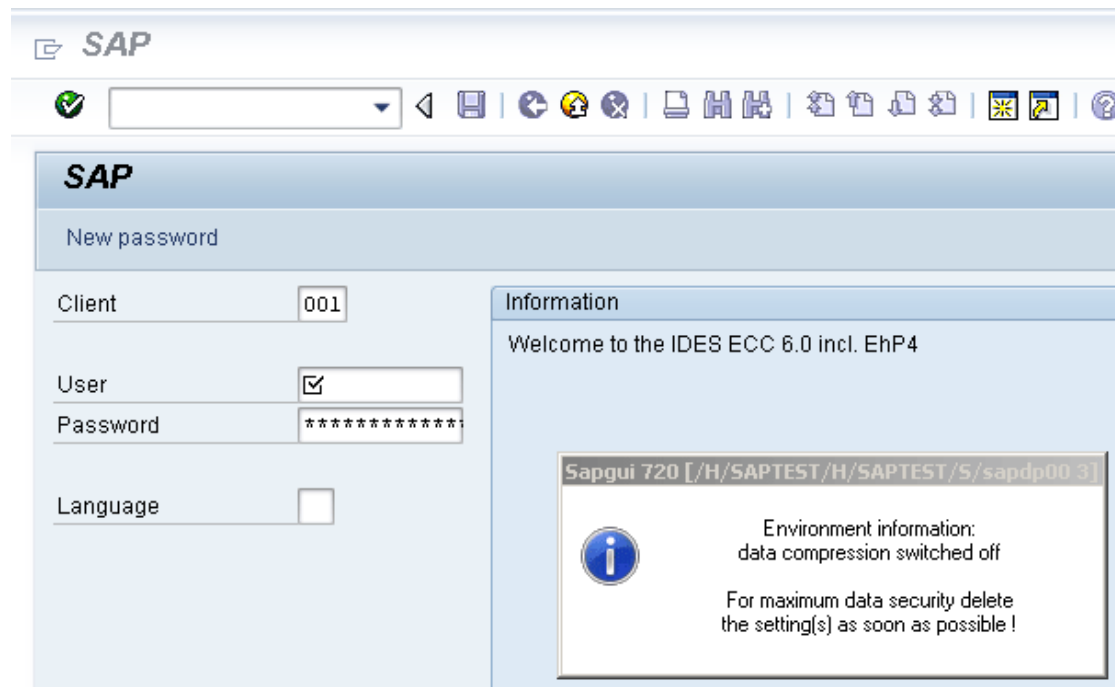

Fig. 8.17: Screenshot

Voyons si nous pouvons supprimer cette fenêtre.

Mais avant, voyons ce que nous savons déjà:

<sup>28</sup>client SAP GUI

<sup>29</sup><http://blog.yurichev.com/node/44>

<sup>30</sup>[blog.yurichev.com](http://blog.yurichev.com)

Premièrement: nous savons que la variable d'environnement *TDW\_NOCOMPRESS* est vérifiée quelque part dans le client SAPGUI.

Deuxièmement: une chaîne comme «data compression switched off» doit s'y trouver quelque part.

Avec l'aide du gestionnaire de fichier FAR<sup>31</sup> nous pouvons trouver que deux de ces chaînes sont stockées dans le fichier SAPguilib.dll.

Donc ouvrons SAPguilib.dll dans *IDA* et cherchons la chaîne *TDW\_NOCOMPRESS*. Oui, elle s'y trouve et il n'y a qu'une référence vers elle.

Nous voyons le morceau de code suivant (tous les offsets de fichiers sont valables pour SAPGUI 720 win32, fichier SAPguilib.dll version 7200,1,0,9009) :

```
.text:6440D51B      lea     eax, [ebp+2108h+var_211C]
.text:6440D51E      push   eax                ; int
.text:6440D51F      push   offset aTdw_nocompress ;
                "TDW_NOCOMPRESS"
.text:6440D524      mov     byte ptr [edi+15h], 0
.text:6440D528      call   chk_env
.text:6440D52D      pop    ecx
.text:6440D52E      pop    ecx
.text:6440D52F      push   offset byte_64443AF8
.text:6440D534      lea    ecx, [ebp+2108h+var_211C]

; demangled name: int ATL::CStringT::Compare(char const *)const
.text:6440D537      call   ds:mfc90_1603
.text:6440D53D      test   eax, eax
.text:6440D53F      jz     short loc_6440D55A
.text:6440D541      lea    ecx, [ebp+2108h+var_211C]

; demangled name: const char* ATL::CStringT::operator PCWSTR
.text:6440D544      call   ds:mfc90_910
.text:6440D54A      push   eax                ; Str
.text:6440D54B      call   ds:atoi
.text:6440D551      test   eax, eax
.text:6440D553      setnz al
.text:6440D556      pop    ecx
.text:6440D557      mov    [edi+15h], al
```

La chaîne renvoyée par *chk\_env()* via son second argument est ensuite traitée par la fonction de chaîne MFC et ensuite *atoi()*<sup>32</sup> est appelée. Après ça, la valeur numérique est stockée en *edi+15h*.

Jetons aussi un œil à la fonction *chk\_env()* (nous avons donné ce nom manuellement) :

```
.text:64413F20 ; int __cdecl chk_env(char *VarName, int)
.text:64413F20 chk_env      proc near
.text:64413F20
.text:64413F20 DstSize      = dword ptr -0Ch
```

<sup>31</sup><http://www.farmanager.com/>

<sup>32</sup>fonction C standard qui convertit les chiffres d'une chaîne en un nombre

```

.text:64413F20 var_8          = dword ptr -8
.text:64413F20 DstBuf        = dword ptr -4
.text:64413F20 VarName       = dword ptr 8
.text:64413F20 arg_4          = dword ptr 0Ch
.text:64413F20
.text:64413F20          push   ebp
.text:64413F21          mov    ebp, esp
.text:64413F23          sub   esp, 0Ch
.text:64413F26          mov   [ebp+DstSize], 0
.text:64413F2D          mov   [ebp+DstBuf], 0
.text:64413F34          push  offset unk_6444C88C
.text:64413F39          mov   ecx, [ebp+arg_4]

; (demangled name) ATL::CStringT::operator=(char const *)
.text:64413F3C          call  ds:mfc90_820
.text:64413F42          mov   eax, [ebp+VarName]
.text:64413F45          push  eax          ; VarName
.text:64413F46          mov   ecx, [ebp+DstSize]
.text:64413F49          push  ecx          ; DstSize
.text:64413F4A          mov   edx, [ebp+DstBuf]
.text:64413F4D          push  edx          ; DstBuf
.text:64413F4E          lea  eax, [ebp+DstSize]
.text:64413F51          push  eax          ; ReturnSize
.text:64413F52          call  ds:getenv_s
.text:64413F58          add  esp, 10h
.text:64413F5B          mov   [ebp+var_8], eax
.text:64413F5E          cmp   [ebp+var_8], 0
.text:64413F62          jz   short loc_64413F68
.text:64413F64          xor   eax, eax
.text:64413F66          jmp  short loc_64413FBC
.text:64413F68
.text:64413F68 loc_64413F68:
.text:64413F68          cmp   [ebp+DstSize], 0
.text:64413F6C          jnz  short loc_64413F72
.text:64413F6E          xor   eax, eax
.text:64413F70          jmp  short loc_64413FBC
.text:64413F72
.text:64413F72 loc_64413F72:
.text:64413F72          mov   ecx, [ebp+DstSize]
.text:64413F75          push  ecx
.text:64413F76          mov   ecx, [ebp+arg_4]

; demangled name: ATL::CStringT<char, 1>::Preallocate(int)
.text:64413F79          call  ds:mfc90_2691
.text:64413F7F          mov   [ebp+DstBuf], eax
.text:64413F82          mov   edx, [ebp+VarName]
.text:64413F85          push  edx          ; VarName
.text:64413F86          mov   eax, [ebp+DstSize]
.text:64413F89          push  eax          ; DstSize
.text:64413F8A          mov   ecx, [ebp+DstBuf]
.text:64413F8D          push  ecx          ; DstBuf
.text:64413F8E          lea  edx, [ebp+DstSize]
.text:64413F91          push  edx          ; ReturnSize

```

```

.text:64413F92      call     ds:getenv_s
.text:64413F98      add     esp, 10h
.text:64413F9B      mov     [ebp+var_8], eax
.text:64413F9E      push   0FFFFFFFh
.text:64413FA0      mov     ecx, [ebp+arg_4]

; demangled name: ATL::CStringT::ReleaseBuffer(int)
.text:64413FA3      call     ds:mfc90_5835
.text:64413FA9      cmp     [ebp+var_8], 0
.text:64413FAD      jz     short loc_64413FB3
.text:64413FAF      xor     eax, eax
.text:64413FB1      jmp     short loc_64413FBC
.text:64413FB3
.text:64413FB3 loc_64413FB3:
.text:64413FB3      mov     ecx, [ebp+arg_4]

; demangled name: const char* ATL::CStringT::operator PCWSTR
.text:64413FB6      call     ds:mfc90_910
.text:64413FBC
.text:64413FBC loc_64413FBC:
.text:64413FBC
.text:64413FBC      mov     esp, ebp
.text:64413FBE      pop     ebp
.text:64413FBF      retn
.text:64413FBF chk_env      endp

```

Oui. La fonction `getenv_s()`<sup>33</sup>

est une version de Microsoft à la sécurité avancée de `getenv()`<sup>34</sup>.

Il y a quelques manipulation de chaîne MFC.

De nombreuses autres variables d'environnement sont également testées. Voici une liste de toutes les variables qui sont testé et ce que SAPGUI écrirait dans son fichier de log, lorsque les traces sont activées:

<sup>33</sup>[MSDN](#)

<sup>34</sup>Fonction de la bibliothèque C standard renvoyant une variable d'environnement

DPTRACE	"GUI-OPTION: Trace set to %d"
TDW_HEXDUMP	"GUI-OPTION: Hexdump enabled"
TDW_WORKDIR	"GUI-OPTION: working directory '%s'"
TDW_SPLASHSRCEENOFF	"GUI-OPTION: Splash Screen Off"
	"GUI-OPTION: Splash Screen On"
TDW_REPLYTIMEOUT	"GUI-OPTION: reply timeout %d milliseconds"
TDW_PLAYBACKTIMEOUT	"GUI-OPTION: PlaybackTimeout set to %d milliseconds"
TDW_NOCOMPRESS	"GUI-OPTION: no compression read"
TDW_EXPERT	"GUI-OPTION: expert mode"
TDW_PLAYBACKPROGRESS	"GUI-OPTION: PlaybackProgress"
TDW_PLAYBACKNETTRAFFIC	"GUI-OPTION: PlaybackNetTraffic"
TDW_PLAYLOG	"GUI-OPTION: /PlayLog is YES, file %s"
TDW_PLAYTIME	"GUI-OPTION: /PlayTime set to %d milliseconds"
TDW_LOGFILE	"GUI-OPTION: TDW_LOGFILE '%s'"
TDW_WAN	"GUI-OPTION: WAN - low speed connection enabled"
TDW_FULLMENU	"GUI-OPTION: FullMenu enabled"
SAP_CP / SAP_CODEPAGE	"GUI-OPTION: SAP_CODEPAGE '%d'"
UPDOWNLOAD_CP	"GUI-OPTION: UPDOWNLOAD_CP '%d'"
SNC_PARTNERNAME	"GUI-OPTION: SNC name '%s'"
SNC_QOP	"GUI-OPTION: SNC_QOP '%s'"
SNC_LIB	"GUI-OPTION: SNC is set to: %s"
SAPGUI_INPLACE	"GUI-OPTION: environment variable SAPGUI_INPLACE is on"

La configuration de chaque variable est écrit dans le tableau via le pointeur dans le registre EDI. EDI est renseigné avant l'appel à la fonction:

.text:6440EE00	lea	edi, [ebp+2884h+var_2884] ; options
.text:6440EE03	lea	ecx, [esi+24h]
.text:6440EE06	call	load_command_line
.text:6440EE0B	mov	edi, eax
.text:6440EE0D	xor	ebx, ebx
.text:6440EE0F	cmp	edi, ebx
.text:6440EE11	jz	short loc_6440EE42
.text:6440EE13	push	edi
.text:6440EE14	push	offset aSapguiStoppedA ; "Sapgui stopped after commandline interp"...
.text:6440EE19	push	dword_644F93E8
.text:6440EE1F	call	FEWTraceError

Maintenant, pouvons-nous trouver la chaîne *data record mode switched on* ?

Oui, et la seule référence est dans

CDwsGui::PrepareInfoWindow().

Comment connaissons-nous les noms de classe/méthode? Il y a beaucoup d'appels spéciaux de débogage qui écrivent dans les fichiers de log, comme:

.text:64405160	push	dword ptr [esi+2854h]
.text:64405166	push	offset aCdwsguiPrepare ; "\nCDwsGui::PrepareInfoWindow: sapgui env"...
.text:6440516B	push	dword ptr [esi+2848h]
.text:64405171	call	dbg
.text:64405176	add	esp, 0Ch

...OU:

```
.text:6440237A      push    eax
.text:6440237B      push    offset aCClientStart_6 ;
                  "CClient::Start: set shortcut user to '%"...
.text:64402380      push    dword ptr [edi+4]
.text:64402383      call   dbg
.text:64402388      add    esp, 0Ch
```

C'est très utile.

Voyons le contenu de la fonction de cette fenêtre pop-up ennuyeuse:

```
.text:64404F4F CDwsGui__PrepareInfoWindow proc near
.text:64404F4F
.text:64404F4F pvParam      = byte ptr -3Ch
.text:64404F4F var_38      = dword ptr -38h
.text:64404F4F var_34      = dword ptr -34h
.text:64404F4F rc          = tagRECT ptr -2Ch
.text:64404F4F cy          = dword ptr -1Ch
.text:64404F4F h           = dword ptr -18h
.text:64404F4F var_14      = dword ptr -14h
.text:64404F4F var_10      = dword ptr -10h
.text:64404F4F var_4       = dword ptr -4
.text:64404F4F
.text:64404F4F      push    30h
.text:64404F51      mov     eax, offset loc_64438E00
.text:64404F56      call   __EH_prolog3
.text:64404F5B      mov     esi, ecx          ; ECX is pointer to
                        object
.text:64404F5D      xor     ebx, ebx
.text:64404F5F      lea    ecx, [ebp+var_14]
.text:64404F62      mov     [ebp+var_10], ebx

; demangled name: ATL::CStringT(void)
.text:64404F65      call   ds:mfc90_316
.text:64404F6B      mov     [ebp+var_4], ebx
.text:64404F6E      lea    edi, [esi+2854h]
.text:64404F74      push   offset aEnvironmentInf ;
                        "Environment information:\n"
.text:64404F79      mov     ecx, edi

; demangled name: ATL::CStringT::operator=(char const *)
.text:64404F7B      call   ds:mfc90_820
.text:64404F81      cmp     [esi+38h], ebx
.text:64404F84      mov     ebx, ds:mfc90_2539
.text:64404F8A      jbe    short loc_64404FA9
.text:64404F8C      push   dword ptr [esi+34h]
.text:64404F8F      lea    eax, [ebp+var_14]
.text:64404F92      push   offset aWorkingDirecto ;
                        "working directory: '%s'\n"
.text:64404F97      push   eax

; demangled name: ATL::CStringT::Format(char const *,...)
.text:64404F98      call   ebx ; mfc90_2539
```



```

.text:64404F9A      add     esp, 0Ch
.text:64404F9D      lea    eax, [ebp+var_14]
.text:64404FA0      push   eax
.text:64404FA1      mov    ecx, edi
;
; demangled name: ATL::CStringT::operator+=(class ATL::CStringT<char, 1> const &)
.text:64404FA3      call   ds:mfc90_941
.text:64404FA9
.text:64404FA9 loc_64404FA9:
.text:64404FA9      mov    eax, [esi+38h]
.text:64404FAC      test   eax, eax
.text:64404FAE      jbe    short loc_64404FD3
.text:64404FB0      push   eax
.text:64404FB1      lea    eax, [ebp+var_14]
.text:64404FB4      push   offset aTraceLevelDAct ;
"trace level %d activated\n"
.text:64404FB9      push   eax
; demangled name: ATL::CStringT::Format(char const *,...)
.text:64404FBA      call   ebx ; mfc90_2539
.text:64404FBC      add    esp, 0Ch
.text:64404FBF      lea    eax, [ebp+var_14]
.text:64404FC2      push   eax
.text:64404FC3      mov    ecx, edi
;
; demangled name: ATL::CStringT::operator+=(class ATL::CStringT<char, 1> const &)
.text:64404FC5      call   ds:mfc90_941
.text:64404FCB      xor    ebx, ebx
.text:64404FCD      inc    ebx
.text:64404FCE      mov    [ebp+var_10], ebx
.text:64404FD1      jmp    short loc_64404FD6
.text:64404FD3
.text:64404FD3 loc_64404FD3:
.text:64404FD3      xor    ebx, ebx
.text:64404FD5      inc    ebx
.text:64404FD6
.text:64404FD6 loc_64404FD6:
.text:64404FD6      cmp    [esi+38h], ebx
.text:64404FD9      jbe    short loc_64404FF1
.text:64404FDB      cmp    dword ptr [esi+2978h], 0
.text:64404FE2      jz     short loc_64404FF1
.text:64404FE4      push   offset aHexdumpInTrace ;
"hexdump in trace activated\n"
.text:64404FE9      mov    ecx, edi
; demangled name: ATL::CStringT::operator+=(char const *)
.text:64404FEB      call   ds:mfc90_945
.text:64404FF1
.text:64404FF1 loc_64404FF1:
.text:64404FF1
.text:64404FF1      cmp    byte ptr [esi+78h], 0
.text:64404FF5      jz     short loc_64405007

```

```

.text:64404FF7      push    offset aLoggingActivat ;
                 "logging activated\n"
.text:64404FFC      mov     ecx, edi

; demangled name: ATL::CStringT::operator+=(char const *)
.text:64404FFE      call   ds:mfc90_945
.text:64405004      mov     [ebp+var_10], ebx
.text:64405007      loc_64405007:
.text:64405007      cmp     byte ptr [esi+3Dh], 0
.text:6440500B      jz     short bypass
.text:6440500D      push   offset aDataCompressio ;
                 "data compression switched off\n"
.text:64405012      mov     ecx, edi

; demangled name: ATL::CStringT::operator+=(char const *)
.text:64405014      call   ds:mfc90_945
.text:6440501A      mov     [ebp+var_10], ebx
.text:6440501D      bypass:
.text:6440501D      mov     eax, [esi+20h]
.text:64405020      test   eax, eax
.text:64405022      jz     short loc_6440503A
.text:64405024      cmp     dword ptr [eax+28h], 0
.text:64405028      jz     short loc_6440503A
.text:6440502A      push   offset aDataRecordMode ;
                 "data record mode switched on\n"
.text:6440502F      mov     ecx, edi

; demangled name: ATL::CStringT::operator+=(char const *)
.text:64405031      call   ds:mfc90_945
.text:64405037      mov     [ebp+var_10], ebx
.text:6440503A      loc_6440503A:
.text:6440503A      mov     ecx, edi
.text:6440503C      cmp     [ebp+var_10], ebx
.text:6440503F      jnz    loc_64405142
.text:64405045      push   offset aForMaximumData ;
                 "\nFor maximum data security delete\nthe s"...

; demangled name: ATL::CStringT::operator+=(char const *)
.text:6440504A      call   ds:mfc90_945
.text:64405050      xor     edi, edi
.text:64405052      push   edi                ; fWinIni
.text:64405053      lea   eax, [ebp+pvParam]
.text:64405056      push   eax                ; pvParam
.text:64405057      push   edi                ; uiParam
.text:64405058      push   30h                ; uiAction
.text:6440505A      call   ds:SystemParametersInfoA
.text:64405060      mov     eax, [ebp+var_34]
.text:64405063      cmp     eax, 1600
.text:64405068      jle    short loc_64405072
.text:6440506A      cdq

```

```

.text:6440506B      sub     eax, edx
.text:6440506D      sar     eax, 1
.text:6440506F      mov     [ebp+var_34], eax
.text:64405072
.text:64405072  loc_64405072:
.text:64405072      push   edi                ; hWnd
.text:64405073      mov     [ebp+cy], 0A0h
.text:6440507A      call   ds:GetDC
.text:64405080      mov     [ebp+var_10], eax
.text:64405083      mov     ebx, 12Ch
.text:64405088      cmp     eax, edi
.text:6440508A      jz     loc_64405113
.text:64405090      push   11h                ; i
.text:64405092      call   ds:GetStockObject
.text:64405098      mov     edi, ds:SelectObject
.text:6440509E      push   eax                ; h
.text:6440509F      push   [ebp+var_10]       ; hdc
.text:644050A2      call   edi ; SelectObject
.text:644050A4      and     [ebp+rc.left], 0
.text:644050A8      and     [ebp+rc.top], 0
.text:644050AC      mov     [ebp+h], eax
.text:644050AF      push   401h               ; format
.text:644050B4      lea    eax, [ebp+rc]
.text:644050B7      push   eax                ; lprc
.text:644050B8      lea    ecx, [esi+2854h]
.text:644050BE      mov     [ebp+rc.right], ebx
.text:644050C1      mov     [ebp+rc.bottom], 0B4h

; demangled name: ATL::CStringT::GetLength(void)
.text:644050C8      call   ds:mfc90_3178
.text:644050CE      push   eax                ; cchText
.text:644050CF      lea    ecx, [esi+2854h]

; demangled name: const char* ATL::CStringT::operator PCXSTR
.text:644050D5      call   ds:mfc90_910
.text:644050DB      push   eax                ; lpchText
.text:644050DC      push   [ebp+var_10]       ; hdc
.text:644050DF      call   ds:DrawTextA
.text:644050E5      push   4                  ; nIndex
.text:644050E7      call   ds:GetSystemMetrics
.text:644050ED      mov     ecx, [ebp+rc.bottom]
.text:644050F0      sub     ecx, [ebp+rc.top]
.text:644050F3      cmp     [ebp+h], 0
.text:644050F7      lea    eax, [eax+ecx+28h]
.text:644050FB      mov     [ebp+cy], eax
.text:644050FE      jz     short loc_64405108
.text:64405100      push   [ebp+h]           ; h
.text:64405103      push   [ebp+var_10]       ; hdc
.text:64405106      call   edi ; SelectObject
.text:64405108
.text:64405108  loc_64405108:
.text:64405108      push   [ebp+var_10]       ; hdc
.text:6440510B      push   0                  ; hWnd

```

```

.text:6440510D      call     ds:ReleaseDC
.text:64405113
.text:64405113  loc_64405113:
.text:64405113      mov     eax, [ebp+var_38]
.text:64405116      push   80h           ; uFlags
.text:6440511B      push   [ebp+cy]      ; cy
.text:6440511E      inc    eax
.text:6440511F      push   ebx           ; cx
.text:64405120      push   eax           ; Y
.text:64405121      mov    eax, [ebp+var_34]
.text:64405124      add    eax, 0FFFFFFDh
.text:64405129      cdq
.text:6440512A      sub    eax, edx
.text:6440512C      sar    eax, 1
.text:6440512E      push   eax           ; X
.text:6440512F      push   0             ; hWndInsertAfter
.text:64405131      push   dword ptr [esi+285Ch] ; hWnd
.text:64405137      call  ds:SetWindowPos
.text:6440513D      xor    ebx, ebx
.text:6440513F      inc    ebx
.text:64405140      jmp    short loc_6440514D
.text:64405142
.text:64405142  loc_64405142:
.text:64405142      push   offset byte_64443AF8

; demangled name: ATL::CStringT::operator=(char const *)
.text:64405147      call  ds:mfc90_820
.text:6440514D
.text:6440514D  loc_6440514D:
.text:6440514D      cmp    dword_6450B970, ebx
.text:64405153      jl    short loc_64405188
.text:64405155      call  sub_6441C910
.text:6440515A      mov    dword_644F858C, ebx
.text:64405160      push  dword ptr [esi+2854h]
.text:64405166      push  offset aCdwsguiPrepare ;
      "\nCDwsGui::PrepareInfoWindow: sapgui env"...
.text:6440516B      push  dword ptr [esi+2848h]
.text:64405171      call  dbg
.text:64405176      add    esp, 0Ch
.text:64405179      mov    dword_644F858C, 2
.text:64405183      call  sub_6441C920
.text:64405188
.text:64405188  loc_64405188:
.text:64405188      or     [ebp+var_4], 0FFFFFFFh
.text:6440518C      lea   ecx, [ebp+var_14]

; demangled name: ATL::CStringT:: CStringT()
.text:6440518F      call  ds:mfc90_601
.text:64405195      call  __EH_epilog3
.text:6440519A      retn
.text:6440519A  CDwsGui__PrepareInfoWindow endp

```

Au début de la fonction, ECX a un pointeur sur l'objet (puisque c'est une fonction avec

le type d'appel thiscall (3.21.1 on page 699)). Dans notre cas, l'objet a étonnement un type de classe de *CDwsGui*. En fonction de l'option mise dans l'objet, un message spécifique est concaténé au message résultant.

Si la valeur à l'adresse `this+0x3D` n'est pas zéro, la compression est désactivée:

```
.text:64405007 loc_64405007:
.text:64405007          cmp     byte ptr [esi+3Dh], 0
.text:6440500B          jz     short bypass
.text:6440500D          push   offset aDataCompressio ;
        "data compression switched off\n"
.text:64405012          mov     ecx, edi

; demangled name: ATL::CStringT::operator+=(char const *)
.text:64405014          call   ds:mfc90_945
.text:6440501A          mov     [ebp+var_10], ebx
.text:6440501D          bypass:
```

Finalement, il est intéressant de noter que l'état de la variable `var_10` définit si le message est affiché:

```
.text:6440503C          cmp     [ebp+var_10], ebx
.text:6440503F          jnz    exit ; passe outre l'affichage

; ajoute les chaînes "For maximum data security delete" / "the setting(s) as
        soon as possible !":

.text:64405045          push   offset aForMaximumData ;
        "\nFor maximum data security delete\nthe s"...
.text:6440504A          call   ds:mfc90_945 ;
        ATL::CStringT::operator+=(char const *)
.text:64405050          xor     edi, edi
.text:64405052          push   edi ; fWinIni
.text:64405053          lea   eax, [ebp+pvParam]
.text:64405056          push   eax ; pvParam
.text:64405057          push   edi ; uiParam
.text:64405058          push   30h ; uiAction
.text:6440505A          call   ds:SystemParametersInfoA
.text:64405060          mov     eax, [ebp+var_34]
.text:64405063          cmp     eax, 1600
.text:64405068          jle    short loc_64405072
.text:6440506A          cdq
.text:6440506B          sub     eax, edx
.text:6440506D          sar     eax, 1
.text:6440506F          mov     [ebp+var_34], eax
.text:64405072          loc_64405072:

start drawing:

.text:64405072          push   edi ; hWnd
.text:64405073          mov     [ebp+cy], 0A0h
.text:6440507A          call   ds:GetDC
```

Vérifions notre théorie en pratique.

JNZ à cette ligne ...

```
.text:6440503F          jnz     exit ; passe outre l'affichage
```

...remplaçons-le par un JMP, et nous obtenons SAPGUI fonctionnant sans que l'en-nuyeuse fenêtre pop-up n'apparaisse!

Maintenant approfondissons et trouvons la relation entre l'offset `0x15` dans la fonction `load_command_line()` (nous lui avons donné ce nom) et la variable `this+0x3D` dans `CDwsGui::PrepareInfoWindow`. Sommes-nous sûrs que la valeur est la même?

Nous commençons par chercher toutes les occurrences de la valeur `0x15` dans le code. Pour un petit programme comme SAPGUI, cela fonctionne parfois. Voici la première occurrence que nous obtenons:

```
.text:64404C19 sub_64404C19  proc near
.text:64404C19
.text:64404C19 arg_0      = dword ptr 4
.text:64404C19
.text:64404C19          push    ebx
.text:64404C1A          push    ebp
.text:64404C1B          push    esi
.text:64404C1C          push    edi
.text:64404C1D          mov     edi, [esp+10h+arg_0]
.text:64404C21          mov     eax, [edi]
.text:64404C23          mov     esi, ecx ; ESI/ECX sont des pointeurs
                sur un objet inconnu
.text:64404C25          mov     [esi], eax
.text:64404C27          mov     eax, [edi+4]
.text:64404C2A          mov     [esi+4], eax
.text:64404C2D          mov     eax, [edi+8]
.text:64404C30          mov     [esi+8], eax
.text:64404C33          lea    eax, [edi+0Ch]
.text:64404C36          push   eax
.text:64404C37          lea    ecx, [esi+0Ch]

; demangled name: ATL::CStringT::operator=(class ATL::CStringT ... &)
.text:64404C3A          call   ds:mfc90_817
.text:64404C40          mov     eax, [edi+10h]
.text:64404C43          mov     [esi+10h], eax
.text:64404C46          mov     al, [edi+14h]
.text:64404C49          mov     [esi+14h], al
.text:64404C4C          mov     al, [edi+15h] ; cope l'octet de
                l'offset 0x15
.text:64404C4F          mov     [esi+15h], al ; dans l'offset 0x15 de
                l'objet CDwsGui
```

La fonction a été appelée depuis la fonction appelée `CDwsGui::CopyOptions` ! Encore merci pour les informations de débogage.

Mais la vraie réponse est dans `CDwsGui::Init()` :

```

.text:6440B0BF loc_6440B0BF:
.text:6440B0BF      mov     eax, [ebp+arg_0]
.text:6440B0C2      push   [ebp+arg_4]
.text:6440B0C5      mov     [esi+2844h], eax
.text:6440B0CB      lea    eax, [esi+28h] ; ESI est un pointeur
                    sur l'objet CDwsGui
.text:6440B0CE      push   eax
.text:6440B0CF      call   CDwsGui__CopyOptions

```

Enfin, nous comprenons: le tableau rempli dans la fonction `load_command_line()` est stocké dans la classe `CDwsGui` mais à l'adresse `this+0x28`. `0x15 + 0x28` vaut exactement `0x3D`. OK, nous avons trouvé le point où la valeur y est copiée.

Trouvons les autres endroits où l'offset `0x3D` est utilisé. Voici l'un d'entre eux dans la fonction `CDwsGui::SapguiRun` (à nouveau, merci aux appels de débogage) :

```

.text:64409D58      cmp     [esi+3Dh], bl ; ESI est un pointeur
                    sur l'objet CDwsGui
.text:64409D5B      lea    ecx, [esi+2B8h]
.text:64409D61      setz   al
.text:64409D64      push   eax ; arg_10 de
                    CConnectionContext::CreateNetwork
.text:64409D65      push   dword ptr [esi+64h]

; nom original: const char* ATL::CStringT::operator PCWSTR
.text:64409D68      call   ds:mfc90_910
.text:64409D68      ; pas d'arguments
.text:64409D6E      push   eax
.text:64409D6F      lea    ecx, [esi+2BCh]

; nom original: const char* ATL::CStringT::operator PCWSTR
.text:64409D75      call   ds:mfc90_910
.text:64409D75      ; pas d'arguments
.text:64409D7B      push   eax
.text:64409D7C      push   esi
.text:64409D7D      lea    ecx, [esi+8]
.text:64409D80      call   CConnectionContext__CreateNetwork

```

Vérifions nos découvertes.

Remplaçons `setz al` par les instructions `xor eax, eax / nop`, effaçons la variable d'environnement `TDW_NOCOMPRESS` et lançons `SAPGUI`. Ouah! La fenêtre ennuyeuse n'est plus là (comme nous l'attendions, puisque la variable d'environnement n'est pas mise) mais dans Wireshark nous pouvons voir que les paquets réseau ne sont plus compressés! Visiblement, c'est le point où le flag de compression doit être défini dans l'objet `CConnectionContext`.

Donc, le flag de compression est passé dans le 5ème argument de `CConnectionContext::CreateNetwork`. À l'intérieur de la fonction, une autre est appelée:

```

...
.text:64403476      push   [ebp+compression]
.text:64403479      push   [ebp+arg_C]
.text:6440347C      push   [ebp+arg_8]

```

```
.text:6440347F      push    [ebp+arg_4]
.text:64403482      push    [ebp+arg_0]
.text:64403485      call   CNetwork__CNetwork
```

Le flag de compression est passé ici dans le 5ème argument au constructeur *CNetwork::CNetwork*.

Et voici comment le constructeur *CNetwork* définit le flag dans l'objet *CNetwork* suivant son 5ème argument et une autre variable qui peut probablement aussi affecter la compression des paquets réseau.

```
.text:64411DF1      cmp     [ebp+compression], esi
.text:64411DF7      jz     short set_EAX_to_0
.text:64411DF9      mov     al, [ebx+78h] ; une autre valeur
                pourrait affecter la compression?
.text:64411DFC      cmp     al, '3'
.text:64411DFE      jz     short set_EAX_to_1
.text:64411E00      cmp     al, '4'
.text:64411E02      jnz    short set_EAX_to_0
.text:64411E04      set_EAX_to_1:
.text:64411E04      xor     eax, eax
.text:64411E06      inc     eax ; EAX -> 1
.text:64411E07      jmp     short loc_64411E0B
.text:64411E09      set_EAX_to_0:
.text:64411E09      xor     eax, eax ; EAX -> 0
.text:64411E0B      loc_64411E0B:
.text:64411E0B      mov     [ebx+3A4h], eax ; EBX est un pointeur
                sur l'object CNetwork
```

À ce point, nous savons que le flag de compression est stocké dans la classe *CNetwork* à l'adresse *this+0x3A4*.

Plongeons-nous maintenant dans *SAPguilib.dll* à la recherche de la valeur *0x3A4*. Et il y a une seconde occurrence dans *CDwsGui::OnClientMessageWrite* (Merci infiniment pour les informations de débogage) :

```
.text:64406F76      loc_64406F76:
.text:64406F76      mov     ecx, [ebp+7728h+var_7794]
.text:64406F79      cmp     dword ptr [ecx+3A4h], 1
.text:64406F80      jnz    compression_flag_is_zero
.text:64406F86      mov     byte ptr [ebx+7], 1
.text:64406F8A      mov     eax, [esi+18h]
.text:64406F8D      mov     ecx, eax
.text:64406F8F      test    eax, eax
.text:64406F91      ja     short loc_64406FFF
.text:64406F93      mov     ecx, [esi+14h]
.text:64406F96      mov     eax, [esi+20h]
.text:64406F99      loc_64406F99:
.text:64406F99      push   dword ptr [edi+2868h] ; int
```



.text:64406F9F	lea	edx, [ebp+7728h+var_77A4]
.text:64406FA2	push	edx ; int
.text:64406FA3	push	30000 ; int
.text:64406FA8	lea	edx, [ebp+7728h+Dst]
.text:64406FAB	push	edx ; Dst
.text:64406FAC	push	ecx ; int
.text:64406FAD	push	eax ; Src
.text:64406FAE	push	dword ptr [edi+28C0h] ; int
.text:64406FB4	call	sub_644055C5 ; routine de compression actuelle
.text:64406FB9	add	esp, 1Ch
.text:64406FBC	cmp	eax, 0FFFFFFF6h
.text:64406FBF	jz	short loc_64407004
.text:64406FC1	cmp	eax, 1
.text:64406FC4	jz	loc_6440708C
.text:64406FCA	cmp	eax, 2
.text:64406FCD	jz	short loc_64407004
.text:64406FCF	push	eax
.text:64406FD0	push	offset aCompressionErr ; "compression error [rc = %d]- program wi"...
.text:64406FD5	push	offset aGui_err_compre ; "GUI_ERR_COMPRESS"
.text:64406FDA	push	dword ptr [edi+28D0h]
.text:64406FE0	call	SapPcTxtRead

Jetons un œil dans *sub\_644055C5*. Nous y voyons seulement l'appel à *memcpy()* et une autre fonction appelée (par IDA) *sub\_64417440*.

Et, regardons dans *sub\_64417440*. Nous y voyons:

.text:6441747C	push	offset aErrorCsrcompre ; "\nERROR: CsRCompress: invalid handle"
.text:64417481	call	eax ; dword_644F94C8
.text:64417483	add	esp, 4

Voilà! Nous avons trouvé la fonction qui effectue la compression des données. Comme cela a été décrit dans le passé <sup>35</sup>,

cette fonction est utilisé dans SAP et aussi dans le projet open-source MaxDB. Donc, elle est disponible sous forme de code source.

La dernière vérification est faite ici:

.text:64406F79	cmp	dword ptr [ecx+3A4h], 1
.text:64406F80	jnz	compression_flag_is_zero

Remplaçons ici JNZ par un JMP inconditionnel. Supprimons la variable d'environnement TDW\_NOCOMPRESS. Voilà!

Dans Wireshark nous voyons que les messages du client ne sont pas compressés. Les réponses du serveur, toutefois, le sont.

Donc nous avons trouvé le lien entre la variable d'environnement et le point où la routine de compression peut être appelée ou non.

<sup>35</sup>[http://conus.info/utils/SAP\\_pkt\\_decompr.txt](http://conus.info/utils/SAP_pkt_decompr.txt)

## 8.12.2 Fonctions de vérification de mot de passe de SAP 6.0

Lorsque je suis retourné sur SAP 6.0 IDES installé sur une machine VMware, je me suis aperçu que j'avais oublié le mot de passe pour le compte SAP\*, puis je m'en suis souvenu, mais j'ai alors eu ce message «*Password logon no longer possible - too many failed attempts*», car j'ai fait trop de tentatives avant de m'en rappeler.

La première très bonne nouvelle fût que le fichier [PDB](#) complet de *disp+work.pdb* était fourni avec SAP, et il contient presque tout: noms de fonction, structures, types, variable locale et nom d'arguments, etc. Quel cadeau somptueux!

Il y a l'utilitaire [TYPEINFODUMP](#)<sup>36</sup> pour convertir les fichiers [PDB](#) en quelque chose de lisible et greppable.

Voici un exemple d'information d'une fonction + ses arguments + ses variables locales:

```

FUNCTION ThVmcSysEvent
  Address:      10143190  Size:      675 bytes  Index:      60483  ↗
    ↳ TypeIndex:      60484
  Type: int NEAR_C ThVmcSysEvent (unsigned int, unsigned char, unsigned ↗
    ↳ short*)
Flags: 0
PARAMETER events
  Address: Reg335+288  Size:      4 bytes  Index:      60488  TypeIndex:  ↗
    ↳ 60489
  Type: unsigned int
Flags: d0
PARAMETER opcode
  Address: Reg335+296  Size:      1 bytes  Index:      60490  TypeIndex:  ↗
    ↳ 60491
  Type: unsigned char
Flags: d0
PARAMETER serverName
  Address: Reg335+304  Size:      8 bytes  Index:      60492  TypeIndex:  ↗
    ↳ 60493
  Type: unsigned short*
Flags: d0
STATIC_LOCAL_VAR func
  Address:      12274af0  Size:      8 bytes  Index:      60495  ↗
    ↳ TypeIndex:      60496
  Type: wchar_t*
Flags: 80
LOCAL_VAR admhead
  Address: Reg335+304  Size:      8 bytes  Index:      60498  TypeIndex:  ↗
    ↳ 60499
  Type: unsigned char*
Flags: 90
LOCAL_VAR record
  Address: Reg335+64  Size:     204 bytes  Index:      60501  TypeIndex:  ↗
    ↳ 60502
  Type: AD_RECORD
Flags: 90

```

<sup>36</sup><http://www.debuginfo.com/tools/typeinfodump.html>

```

LOCAL_VAR adlen
  Address: Reg335+296  Size:      4 bytes  Index:    60508  TypeIndex:  ↗
    ↳ 60509
  Type: int
  Flags: 90

```

Et voici un exemple d'une structure:

```

STRUCT DBSL_STMTID
Size: 120  Variables: 4  Functions: 0  Base classes: 0
MEMBER moduletype
  Type: DBSL_MODULETYPE
  Offset: 0  Index: 3  TypeIndex: 38653
MEMBER module
  Type: wchar_t module[40]
  Offset: 4  Index: 3  TypeIndex: 831
MEMBER stmtnum
  Type: long
  Offset: 84  Index: 3  TypeIndex: 440
MEMBER timestamp
  Type: wchar_t timestamp[15]
  Offset: 88  Index: 3  TypeIndex: 6612

```

Wow!

Une autre bonne nouvelle: les appels de *debugging* (il y en a beaucoup) sont très utiles.

Ici, vous pouvez remarquer la variable globale *ct\_level*<sup>37</sup>, qui reflète le niveau actuel de trace.

Il y a beaucoup d'ajout de débogage dans le fichier *disp+work.exe* :

```

cmp     cs:ct_level, 1
jl      short loc_1400375DA
call    DpLock
lea     rcx, aDpxxtool4_c ; "dpxxtool4.c"
mov     edx, 4Eh          ; line
call    CTrcSaveLocation
mov     r8, cs:func_48
mov     rcx, cs:hdl       ; hdl
lea     rdx, aSDpreadmemvalu ; "%s: DpReadMemValue (%d)"
mov     r9d, ebx
call    DpTrcErr
call    DpUnlock

```

Si le niveau courant de trace est plus élevé ou égal à la limite défini dans le code ici, un message de débogage est écrit dans les fichiers de log comme *dev\_w0*, *dev\_disp*, et autres fichiers *dev\**.

Essayons de grepper dans le fichier que nous avons obtenu à l'aide de l'utilitaire TYPEINFODUMP:

<sup>37</sup> Plus d'information sur le niveau de trace: [http://help.sap.com/saphelp\\_nwpi71/helpdata/en/46/962416a5a613e8e1000000a155369/content.htm](http://help.sap.com/saphelp_nwpi71/helpdata/en/46/962416a5a613e8e1000000a155369/content.htm)

```
cat "disp+work.pdb.d" | grep FUNCTION | grep -i password
```

Nous obtenons:

```
FUNCTION rcui::AgiPassword::DiagISelection
FUNCTION ssf_password_encrypt
FUNCTION ssf_password_decrypt
FUNCTION password_logon_disabled
FUNCTION dySignSkipUserPassword
FUNCTION migrate_password_history
FUNCTION password_is_initial
FUNCTION rcui::AgiPassword::IsVisible
FUNCTION password_distance_ok
FUNCTION get_password_downwards_compatibility
FUNCTION dySignUnSkipUserPassword
FUNCTION rcui::AgiPassword::GetTypeNames
FUNCTION `rcui::AgiPassword::AgiPassword'::`1'::dtor$2
FUNCTION `rcui::AgiPassword::AgiPassword'::`1'::dtor$0
FUNCTION `rcui::AgiPassword::AgiPassword'::`1'::dtor$1
FUNCTION usm_set_password
FUNCTION rcui::AgiPassword::TraceTo
FUNCTION days_since_last_password_change
FUNCTION rsecgrp_generate_random_password
FUNCTION rcui::AgiPassword::`scalar deleting destructor'
FUNCTION password_attempt_limit_exceeded
FUNCTION handle_incorrect_password
FUNCTION `rcui::AgiPassword::`scalar deleting destructor'::`1'::dtor$1
FUNCTION calculate_new_password_hash
FUNCTION shift_password_to_history
FUNCTION rcui::AgiPassword::GetType
FUNCTION found_password_in_history
FUNCTION `rcui::AgiPassword::`scalar deleting destructor'::`1'::dtor$0
FUNCTION rcui::AgiObj::IsaPassword
FUNCTION password_idle_check
FUNCTION SlicHwPasswordForDay
FUNCTION rcui::AgiPassword::IsaPassword
FUNCTION rcui::AgiPassword::AgiPassword
FUNCTION delete_user_password
FUNCTION usm_set_user_password
FUNCTION Password_API
FUNCTION get_password_change_for_SSO
FUNCTION password_in_USR40
FUNCTION rsec_agrp_abap_generate_random_password
```

Essayons aussi de chercher des messages de debug qui contiennent les mots «*password*» et «*locked*». L'un d'entre eux se trouve dans la chaîne «*user was locked by subsequently failed password logon attempts*», référencé dans la fonction `password_attempt_limit_exceeded()`.

D'autres chaînes que cette fonction peut écrire dans le fichier de log sont: «*password logon attempt will be rejected immediately (preventing dictionary attacks)*», «*failed-logon lock: expired (but not removed due to 'read-only' operation)*», «*failed-logon*

*lock: expired => removed*».

Après avoir joué un moment avec cette fonction, nous remarquons que le problème se situe exactement dedans. Elle est appelée depuis la fonction *chckpass()* —une des fonctions de vérification u mot de passe.

d’abord, nous voulons être sûrs que nous sommes au bon endroit:

Lançons *tracer* :

```
tracer64.exe -a:disp+work.exe bpf=disp+work.exe!chckpass,args:3,unicode
```

```
PID=2236|TID=2248|(0) disp+work.exe!chckpass (0x202c770, L"Brewered1
  ↳ ", 0x41) (called from 0x1402f1060 (disp+work.
  ↳ exe!usrexist+0x3c0))
PID=2236|TID=2248|(0) disp+work.exe!chckpass -> 0x35
```

L’enchaînement des appels est: *syssigni()* -> *DylSigni()* -> *dychkurs()* -> *usrexist()* -> *chckpass()*.

Le nombre 0x35 est une erreur renvoyée dans *chckpass()* à cet endroit:

```
.text:00000001402ED567 loc_1402ED567: ; CODE XREF:
      chckpass+B4
.text:00000001402ED567      mov     rcx, rbx      ; usr02
.text:00000001402ED56A      call   password_idle_check
.text:00000001402ED56F      cmp     eax, 33h
.text:00000001402ED572      jz     loc_1402EDB4E
.text:00000001402ED578      cmp     eax, 36h
.text:00000001402ED57B      jz     loc_1402EDB3D
.text:00000001402ED581      xor     edx, edx      ;
      usr02_readonly
.text:00000001402ED583      mov     rcx, rbx      ; usr02
.text:00000001402ED586      call   ↗
      ↳ password_attempt_limit_exceeded
.text:00000001402ED58B      test   al, al
.text:00000001402ED58D      jz     short loc_1402ED5A0
.text:00000001402ED58F      mov     eax, 35h
.text:00000001402ED594      add     rsp, 60h
.text:00000001402ED598      pop     r14
.text:00000001402ED59A      pop     r12
.text:00000001402ED59C      pop     rdi
.text:00000001402ED59D      pop     rsi
.text:00000001402ED59E      pop     rbx
.text:00000001402ED59F      retn
```

Bien, vérifions:

```
tracer64.exe -a:disp+work.exe bpf=disp+work.exe!
  ↳ password_attempt_limit_exceeded,args:4,unicode,rt:0
```

```
PID=2744|TID=360|(0) disp+work.exe!password_attempt_limit_exceeded (0
  ↳ x202c770, 0, 0x257758, 0) (called from 0x1402ed58b (disp+work.exe!
  ↳ chckpass+0xeb))
```

```

PID=2744|TID=360|(0) disp+work.exe!password_attempt_limit_exceeded -> 1
PID=2744|TID=360|We modify return value (EAX/RAX) of this function to 0
PID=2744|TID=360|(0) disp+work.exe!password_attempt_limit_exceeded (0x202c770, 0, 0, 0) (called from 0x1402e9794 (disp+work.exe!chngpas+0x4)
↳ x202c770, 0, 0, 0) (called from 0x1402e9794 (disp+work.exe!chngpas+0x4)
↳ xe4))
PID=2744|TID=360|(0) disp+work.exe!password_attempt_limit_exceeded -> 1
PID=2744|TID=360|We modify return value (EAX/RAX) of this function to 0

```

Excellent! Nous pouvons nous connecter avec succès maintenant.

À propos, nous pouvons prétendre que nous avons oublié le mot de passe, modifier la fonction *chckpass()* afin qu'elle renvoie toujours une valeur de 0, ce qui est suffisant pour passer outre la vérification:

```

tracer64.exe -a:disp+work.exe bpf=disp+work.exe!chckpass,args:3,unicode,rt
↳ :0

```

```

PID=2744|TID=360|(0) disp+work.exe!chckpass (0x202c770, L"bogus", 0x41) (called from 0x1402f1060 (disp+work.exe!usrexi+0x3c0))
↳ ", 0x41) (called from 0x1402f1060 (disp+work.exe!usrexi+0x3c0))
↳ exe!usrexi+0x3c0))
PID=2744|TID=360|(0) disp+work.exe!chckpass -> 0x35
PID=2744|TID=360|We modify return value (EAX/RAX) of this function to 0

```

Ce que l'on peut aussi dire en analysant la fonction *password\_attempt\_limit\_exceeded()*, c'est qu'à son tout début, on voit cet appel:

```

lea    rcx, aLoginFailed_us ; "login/failed_user_auto_unlock"
call   sappparam
test   rax, rax
jz     short loc_1402E19DE
movzx  eax, word ptr [rax]
cmp    ax, 'N'
jz     short loc_1402E19D4
cmp    ax, 'n'
jz     short loc_1402E19D4
cmp    ax, '0'
jnz    short loc_1402E19DE

```

Étonnement, la fonction *sappparam()* est utilisée pour chercher la valeur de certains paramètres de configuration. Cette fonction peut être appelée depuis 1768 endroits différents. Il semble qu'avec l'aide de cette information, nous pouvons facilement trouver les endroits dans le code, où le contrôle du flux est affecté par des configurations spécifiques de paramètres.

C'est vraiment agréable. Le nom des fonctions est très clair, bien plus que dans Oracle RDBMS. Il semble que le processus *disp+work* est écrit en C++. A-t-il été réécrit il y a quelques temps?

## 8.13 Oracle RDBMS

### 8.13.1 Table V\$VERSION dans Oracle RDBMS

Oracle RDBMS 11.2 est un programme gigantesque, son module principal `oracle.exe` contient environ 124000 fonctions. Par comparaison, le noyau de Windows 7 x86 (`ntoskrnl.exe`) contient environ 11000 fonctions et le noyau Linux 3.9.8 (avec les drivers par défaut compilés)—31000 fonctions.

Commençons par une question facile. Où Oracle RDBMS trouve-t-il toutes ces informations, lorsque l'on exécute une expression simple dans SQL\*Plus:

```
SQL> select * from V$VERSION;
```

Et nous obtenons:

```
BANNER
-----
Oracle Database 11g Enterprise Edition Release 11.2.0.1.0 - Production
PL/SQL Release 11.2.0.1.0 - Production
CORE      11.2.0.1.0      Production
TNS for 32-bit Windows: Version 11.2.0.1.0 - Production
NLSRTL Version 11.2.0.1.0 - Production
```

Allons-y. Où Oracle RDBMS trouve-t-il la chaîne V\$VERSION?

Dans la version win32, le fichier `oracle.exe` contient la chaîne, c'est facile à voir. Mais nous pouvons aussi utiliser les fichiers objet (.o) de la version Linux d'Oracle RDBMS, puisque contrairement à la version win32 `oracle.exe`, les noms de fonctions (et aussi les variables globales) y sont préservés.

Donc, le fichier `kqf.o` contient la chaîne V\$VERSION. Le fichier objet se trouve dans la bibliothèque Oracle principale `libserver11.a`.

On trouve une référence à ce texte dans la table `kqfviw` stockée dans le même fichier, `kqf.o` :

Listing 8.10 : `kqf.o`

```
.rodata:0800C4A0 kqfviw dd 0Bh      ; DATA XREF: kqfchk:loc_8003A6D
.rodata:0800C4A0                ; kqfgbn+34
.rodata:0800C4A4                dd offset _2__STRING_10102_0 ; "GV$WAITSTAT"
.rodata:0800C4A8                dd 4
.rodata:0800C4AC                dd offset _2__STRING_10103_0 ; "NULL"
.rodata:0800C4B0                dd 3
.rodata:0800C4B4                dd 0
.rodata:0800C4B8                dd 195h
.rodata:0800C4BC                dd 4
.rodata:0800C4C0                dd 0
.rodata:0800C4C4                dd 0FFFFFFC1CBh
.rodata:0800C4C8                dd 3
.rodata:0800C4CC                dd 0
.rodata:0800C4D0                dd 0Ah
```

```

.rodata:0800C4D4      dd offset _2__STRING_10104_0 ; "V$WAITSTAT"
.rodata:0800C4D8      dd 4
.rodata:0800C4DC      dd offset _2__STRING_10103_0 ; "NULL"
.rodata:0800C4E0      dd 3
.rodata:0800C4E4      dd 0
.rodata:0800C4E8      dd 4Eh
.rodata:0800C4EC      dd 3
.rodata:0800C4F0      dd 0
.rodata:0800C4F4      dd 0FFFFFF003h
.rodata:0800C4F8      dd 4
.rodata:0800C4FC      dd 0
.rodata:0800C500      dd 5
.rodata:0800C504      dd offset _2__STRING_10105_0 ; "GV$BH"
.rodata:0800C508      dd 4
.rodata:0800C50C      dd offset _2__STRING_10103_0 ; "NULL"
.rodata:0800C510      dd 3
.rodata:0800C514      dd 0
.rodata:0800C518      dd 269h
.rodata:0800C51C      dd 15h
.rodata:0800C520      dd 0
.rodata:0800C524      dd 0FFFFFF1EDh
.rodata:0800C528      dd 8
.rodata:0800C52C      dd 0
.rodata:0800C530      dd 4
.rodata:0800C534      dd offset _2__STRING_10106_0 ; "V$BH"
.rodata:0800C538      dd 4
.rodata:0800C53C      dd offset _2__STRING_10103_0 ; "NULL"
.rodata:0800C540      dd 3
.rodata:0800C544      dd 0
.rodata:0800C548      dd 0F5h
.rodata:0800C54C      dd 14h
.rodata:0800C550      dd 0
.rodata:0800C554      dd 0FFFFFF1EEh
.rodata:0800C558      dd 5
.rodata:0800C55C      dd 0

```

À propos, souvent, en analysant les entrailles d'Oracle RDBMS, vous pouvez vous demander pourquoi les noms de fonctions et de variables globales sont si étranges. Sans doute parce qu'Oracle RDBMS est un très vieux produit et a été développé en C dans les années 80.

Et c'était un temps où le standard C garantissait que les noms de fonction et de variable pouvaient supporter seulement jusqu'à 6 caractères incluant: «6 caractères significatifs dans un identifiant externe»<sup>38</sup>

Probablement que la table `kqfviw` contient la plupart (peut-être même toutes) des vues préfixées avec `V$`, qui sont des *vues fixées*, toujours présentes. Superficiellement, en remarquant la récurrence cyclique des données, nous pouvons facilement voir que chaque élément de la table `kqfviw` a 12 champs de 32-bit. C'est très facile de créer une structure de 12 éléments dans [IDA](#) et de l'appliquer à tous les éléments

<sup>38</sup>[Draft ANSI C Standard \(ANSI X3J11/88-090\) \(May 13, 1988\) \(yurichev.com\)](#)



de la table. Depuis Oracle RDBMS version 11.2, il y a 1023 éléments dans la table, i.e., dans celle-ci sont décrites 1023 de toutes les *vues fixées* possible.

Nous reviendrons à ce nombre plus tard.

Comme on le voit, il n'y a pas beaucoup d'information sur les nombres dans les champs. Le premier nombre est toujours égal au nom de la vue (sans le zéro de fin).

Nous savons aussi que l'information sur toutes ces vues fixes peut être récupérée depuis une *vue fixée* appelée V\$FIXED\_VIEW\_DEFINITION (à propos, l'information pour cette vue est aussi prise dans les tables kqfviw et kqfvip.) Au fait, il y a aussi 1023 éléments dans celle-ci. Coïncidence? Non.

```
SQL> select * from V$FIXED_VIEW_DEFINITION where view_name='V$VERSION';

VIEW_NAME
-----
VIEW_DEFINITION
-----

V$VERSION
select  BANNER from GV$VERSION where inst_id = USERENV('Instance')
```

Donc, V\$VERSION est une sorte de *vue terminale* pour une autre vue appelée GV\$VERSION, qui est, à son tour:

```
SQL> select * from V$FIXED_VIEW_DEFINITION where view_name='GV$VERSION';

VIEW_NAME
-----
VIEW_DEFINITION
-----

GV$VERSION
select inst_id, banner from x$version
```

Les tables préfixées par X\$ dans Oracle RDBMS sont aussi des tables de service, non documentées, qui ne peuvent pas être modifiées par l'utilisateur et qui sont rafraîchies dynamiquement.

Si nous cherchons le texte

```
select BANNER from GV$VERSION where inst_id =
USERENV('Instance')
```

... dans le fichier kqf.o, nous le trouvons dans la table kqfvip :

Listing 8.11 : kqf.o

```
.rodata:080185A0 kqfvip dd offset _2_STRING_11126_0 ; DATA XREF: kqfgvcn+18
.rodata:080185A0 ; kqfgvt+F
.rodata:080185A0 ;
      "select inst_id,decode(indx,1,'data bloc"...
.rodata:080185A4 dd offset kqfv459_c_0
```

```

.rodata:080185A8      dd 0
.rodata:080185AC      dd 0

...

.rodata:08019570      dd offset _2_STRING_11378_0 ;
    "select BANNER from GV$VERSION where in"...
.rodatab:08019574      dd offset kqfv133_c_0
.rodatab:08019578      dd 0
.rodatab:0801957C      dd 0
.rodatab:08019580      dd offset _2_STRING_11379_0 ;
    "select inst_id,decode(bitand(cfflg,1),0"...
.rodatab:08019584      dd offset kqfv403_c_0
.rodatab:08019588      dd 0
.rodatab:0801958C      dd 0
.rodatab:08019590      dd offset _2_STRING_11380_0 ;
    "select STATUS , NAME, IS_RECOVERY_DEST"...
.rodatab:08019594      dd offset kqfv199_c_0

```

La table semble avoir 4 champs dans chaque élément. À propos, elle a 1023 éléments, encore, le nombre que nous connaissons déjà.

Le second champ pointe sur une autre table qui contient les champs de la table pour cette *vue fixée*. Comme pour *V\$VERSION*, cette table a seulement deux éléments, le premier est 6 et le second est la chaîne *BANNER* (le nombre 6 est la longueur de la chaîne) et après, un élément *de fin* qui contient 0 et une chaîne *C null* :

Listing 8.12 : kqf.o

```

.rodatab:080BBAC4 kqfv133_c_0 dd 6      ; DATA XREF: .rodatab:08019574
.rodatab:080BBAC8      dd offset _2_STRING_5017_0 ; "BANNER"
.rodatab:080BBACC      dd 0
.rodatab:080BBAD0      dd offset _2_STRING_0_0

```

En joignant les données des deux tables *kqfviv* et *kqfvip*, nous pouvons obtenir la déclaration SQL qui est exécutée lorsque l'utilisateur souhaite faire une requête sur une *vue fixée* spécifique.

Ainsi nous pouvons écrire un programme oracle tables<sup>39</sup>, pour collecter toutes ces informations d'un fichier objet d'Oracle RDBMS pour Linux.

Listing 8.13 : Résultat de oracle tables

```

kqfviv_element.viewname: [V$VERSION] ?: 0x3 0x43 0x1 0xffffc085 0x4
kqfvip_element.statement: [select BANNER from GV$VERSION where inst_id = ↵
    ↵ USERENV('Instance')]
kqfvip_element.params:
[BANNER]

```

Et:

Listing 8.14 : Résultat de oracle tables

<sup>39</sup>[yurichev.com](http://yurichev.com)

```
kqfviw_element.viewname: [GV$VERSION] ?: 0x3 0x26 0x2 0xffffc192 0x1
kqfvip_element.statement: [select inst_id, banner from x$version]
kqfvip_element.params:
[INST_ID] [BANNER]
```

La *vue fixée* GV\$VERSION est différente de V\$VERSION seulement parce qu'elle a un champ de plus avec l'identifiant de l'*instance*.

Quoiqu'il en soit, nous allons rester avec la table X\$VERSION. Tout comme les autres tables X\$, elle n'est pas documentée, toutefois, nous pouvons y effectuer des requêtes:

```
SQL> select * from x$version;

ADDR          INDX    INST_ID
-----
BANNER
-----

0DBAF574          0          1
Oracle Database 11g Enterprise Edition Release 11.2.0.1.0 - Production
...
```

Cette table a des champs additionnels, comme ADDR et INDX.

En faisant défiler kqf.o dans [IDA](#), nous pouvons repérer une autre table qui contient un pointeur sur la chaîne X\$VERSION, c'est kqftab :

Listing 8.15 : kqf.o

```
.rodata:0803CAC0      dd 9 ; element number 0x1f6
.rodata:0803CAC4      dd offset _2__STRING_13113_0 ; "X$VERSION"
.rodata:0803CAC8      dd 4
.rodata:0803CACC      dd offset _2__STRING_13114_0 ; "kqvt"
.rodata:0803CAD0      dd 4
.rodata:0803CAD4      dd 4
.rodata:0803CAD8      dd 0
.rodata:0803CADC      dd 4
.rodata:0803CAE0      dd 0Ch
.rodata:0803CAE4      dd 0FFFFC075h
.rodata:0803CAE8      dd 3
.rodata:0803CAEC      dd 0
.rodata:0803CAF0      dd 7
.rodata:0803CAF4      dd offset _2__STRING_13115_0 ; "X$KQFSZ"
.rodata:0803CAF8      dd 5
.rodata:0803CAFC      dd offset _2__STRING_13116_0 ; "kqfsz"
.rodata:0803CB00      dd 1
.rodata:0803CB04      dd 38h
.rodata:0803CB08      dd 0
.rodata:0803CB0C      dd 7
.rodata:0803CB10      dd 0
.rodata:0803CB14      dd 0FFFFC09Dh
.rodata:0803CB18      dd 2
```

```
.rodata:0803CB1C dd 0
```

Il y a beaucoup de référence aux noms de X\$table, visiblement, à toutes les X\$tables d'Oracle RDBMS 11.2. Mais encore une fois, nous n'avons pas assez d'information.

Ce que signifie la chaîne kqvt n'est pas clair.

Le préfixe kq peut signifier *kernel* ou *query*.

v signifie apparemment *version* et t—*type*? Difficile à dire.

Une table avec un nom similaire se trouve dans kqf.o :

Listing 8.16 : kqf.o

```
.rodata:0808C360 kqvt_c_0 kqftap_param <4, offset _2__STRING_19_0, 917h, 0, ↗
↳ 0, 0, 4, 0, 0>
.rodata:0808C360 ; DATA XREF:
.rodata:08042680
.rodata:0808C360 ; "ADDR"
.rodata:0808C384 kqftap_param <4, offset _2__STRING_20_0, 0B02h, ↗
↳ 0, 0, 0, 4, 0, 0> ;
"INDX"
.rodata:0808C3A8 kqftap_param <7, offset _2__STRING_21_0, 0B02h, ↗
↳ 0, 0, 0, 4, 0, 0> ;
"INST_ID"
.rodata:0808C3CC kqftap_param <6, offset _2__STRING_5017_0, 601h, ↗
↳ 0, 0, 0, 50h, 0, 0> ;
"BANNER"
.rodata:0808C3F0 kqftap_param <0, offset _2__STRING_0_0, 0, 0, 0, ↗
↳ 0, 0, 0, 0>
```

Elle contient des informations à propos de tous les champs de la table X\$VERSION. La seule référence à cette table est dans la table kqftap :

Listing 8.17 : kqf.o

```
.rodata:08042680 kqftap_element <0, offset kqvt_c_0, offset ↗
↳ kqvrow, 0> ; element 0x1f6
```

Il est intéressant de voir que cet élément ici est 0x1f6th (502nd), tout comme le pointeur sur la chaîne X\$VERSION dans la table kqftab.

Sans doute que les tables kqftap et kqftab sont complémentaires l'une de l'autre, tout comme kqfvip et kqfviv.

Nous voyons aussi un pointeur sur la fonction kqvrow(). Enfin, nous obtenons quelque chose d'utile!

Nous ajoutons donc ces tables à notre utilitaire oracle tables<sup>40</sup>. Pour X\$VERSION nous obtenons:

Listing 8.18 : Résultat de oracle tables

```
kqftab_element.name: [X$VERSION] ?: [kqvt] 0x4 0x4 0x4 0xc 0xffffc075 0x3
```

<sup>40</sup>[yurichev.com](http://yurichev.com)

```

kqftap_param.name=[ADDR] ?: 0x917 0x0 0x0 0x0 0x4 0x0 0x0
kqftap_param.name=[INDX] ?: 0xb02 0x0 0x0 0x0 0x4 0x0 0x0
kqftap_param.name=[INST_ID] ?: 0xb02 0x0 0x0 0x0 0x4 0x0 0x0
kqftap_param.name=[BANNER] ?: 0x601 0x0 0x0 0x0 0x50 0x0 0x0
kqftap_element.fn1=kqvrow
kqftap_element.fn2=NULL

```

Avec l'aide de [tracer](#), il est facile de vérifier que cette fonction est appelée 6 fois par ligne (depuis la fonction `qerfxFetch()`) lorsque l'on fait une requête sur la table X\$VERSION.

Lançons [tracer](#) en mode cc (il commente chaque instruction exécutée) :

```
tracer -a:oracle.exe bpf=oracle.exe!_kqvrow,trace:cc
```

```

_kqvrow_ proc near
var_7C      = byte ptr -7Ch
var_18      = dword ptr -18h
var_14      = dword ptr -14h
Dest        = dword ptr -10h
var_C       = dword ptr -0Ch
var_8       = dword ptr -8
var_4       = dword ptr -4
arg_8       = dword ptr 10h
arg_C       = dword ptr 14h
arg_14      = dword ptr 1Ch
arg_18      = dword ptr 20h

; FUNCTION CHUNK AT .text1:056C11A0 SIZE 00000049 BYTES

        push    ebp
        mov     ebp, esp
        sub     esp, 7Ch
        mov     eax, [ebp+arg_14] ; [EBP+1Ch]=1
        mov     ecx, TlsIndex ; [69AEB08h]=0
        mov     edx, large fs:2Ch
        mov     edx, [edx+ecx*4] ; [EDX+ECX*4]=0xc98c938
        cmp     eax, 2 ; EAX=1
        mov     eax, [ebp+arg_8] ; [EBP+10h]=0xcdfe554
        jz      loc_2CE1288
        mov     ecx, [eax] ; [EAX]=0..5
        mov     [ebp+var_4], edi ; EDI=0xc98c938

loc_2CE10F6: ; CODE XREF: _kqvrow_+10A
; _kqvrow_+1A9
        cmp     ecx, 5 ; ECX=0..5
        ja     loc_56C11C7
        mov     edi, [ebp+arg_18] ; [EBP+20h]=0
        mov     [ebp+var_14], edx ; EDX=0xc98c938
        mov     [ebp+var_8], ebx ; EBX=0
        mov     ebx, eax ; EAX=0xcdfe554
        mov     [ebp+var_C], esi ; ESI=0xcdfe248

```

```

loc_2CE110D: ; CODE XREF: _kqvrow_+29E00E6
mov     edx, ds:off_628B09C[ecx*4] ; [ECX*4+628B09Ch]=0x2ce1116,
0x2ce11ac, 0x2ce11db, 0x2ce11f6, 0x2ce1236, 0x2ce127a
jmp     edx ; EDX=0x2ce1116, 0x2ce11ac, 0x2ce11db,
0x2ce11f6, 0x2ce1236, 0x2ce127a

loc_2CE1116: ; DATA XREF: .rdata:off_628B09C
push   offset aXKqvvsnBuffer ; "x$kqvvsn buffer"
mov     ecx, [ebp+arg_C] ; [EBP+14h]=0x8a172b4
xor     edx, edx
mov     esi, [ebp+var_14] ; [EBP-14h]=0xc98c938
push   edx ; EDX=0
push   edx ; EDX=0
push   50h
push   ecx ; ECX=0x8a172b4
push   dword ptr [esi+10494h] ; [ESI+10494h]=0xc98cd58
call   _kghalf ; tracing nested maximum level (1) reached,
skipping this CALL
mov     esi, ds:__imp_vsnum ; [59771A8h]=0x61bc49e0
mov     [ebp+Dest], eax ; EAX=0xce2ffb0
mov     [ebx+8], eax ; EAX=0xce2ffb0
mov     [ebx+4], eax ; EAX=0xce2ffb0
mov     edi, [esi] ; [ESI]=0xb200100
mov     esi, ds:__imp_vsstr ; [597D6D4h]=0x65852148, "-
Production"
push   esi ; ESI=0x65852148, "- Production"
mov     ebx, edi ; EDI=0xb200100
shr     ebx, 18h ; EBX=0xb200100
mov     ecx, edi ; EDI=0xb200100
shr     ecx, 14h ; ECX=0xb200100
and     ecx, 0Fh ; ECX=0xb2
mov     edx, edi ; EDI=0xb200100
shr     edx, 0Ch ; EDX=0xb200100
movzx  edx, dl ; DL=0
mov     eax, edi ; EDI=0xb200100
shr     eax, 8 ; EAX=0xb200100
and     eax, 0Fh ; EAX=0xb2001
and     edi, 0FFh ; EDI=0xb200100
push   edi ; EDI=0
mov     edi, [ebp+arg_18] ; [EBP+20h]=0
push   eax ; EAX=1
mov     eax, ds:__imp_vsbnan ;
[597D6D8h]=0x65852100, "Oracle Database 11g Enterprise Edition Release %d.%d.%d.%d %s"
push   edx ; EDX=0
push   ecx ; ECX=2
push   ebx ; EBX=0xb
mov     ebx, [ebp+arg_8] ; [EBP+10h]=0xcdfe554
push   eax ;
EAX=0x65852100, "Oracle Database 11g Enterprise Edition Release %d.%d.%d.%d %s"
mov     eax, [ebp+Dest] ; [EBP-10h]=0xce2ffb0
push   eax ; EAX=0xce2ffb0
call   ds:__imp_sprintf ; op1=MSVCR80.dll!sprintf tracing nested
maximum level (1) reached, skipping this CALL
add     esp, 38h

```

```

mov     dword ptr [ebx], 1

loc_2CE1192: ; CODE XREF: _kqvrow_+FB
           ; _kqvrow_+128 ...
test    edi, edi           ; EDI=0
jnz     __VInfreq__kqvrow
mov     esi, [ebp+var_C] ; [EBP-0Ch]=0xcdfe248
mov     edi, [ebp+var_4] ; [EBP-4]=0xc98c938
mov     eax, ebx           ; EBX=0xcdfe554
mov     ebx, [ebp+var_8] ; [EBP-8]=0
lea     eax, [eax+4]       ; [EAX+4]=0xce2ffb0, "NLSRTL Version
11.2.0.1.0 - Production", "Oracle Database 11g Enterprise Edition Release
11.2.0.1.0 - Production", "PL/SQL Release 11.2.0.1.0 - Production", "TNS
for 32-bit Windows: Version 11.2.0.1.0 - Production"

loc_2CE11A8: ; CODE XREF: _kqvrow_+29E00F6
mov     esp, ebp
pop     ebp
retn                                ; EAX=0xcdfe558

loc_2CE11AC: ; DATA XREF: .rdata:0628B0A0
mov     edx, [ebx+8]       ; [EBX+8]=0xce2ffb0, "Oracle Database 11g
Enterprise Edition Release 11.2.0.1.0 - Production"
mov     dword ptr [ebx], 2
mov     [ebx+4], edx       ; EDX=0xce2ffb0, "Oracle Database 11g
Enterprise Edition Release 11.2.0.1.0 - Production"
push    edx               ; EDX=0xce2ffb0, "Oracle Database 11g
Enterprise Edition Release 11.2.0.1.0 - Production"
call    _kkxvsn           ; tracing nested maximum level (1) reached,
skipping this CALL
pop     ecx
mov     edx, [ebx+4]       ; [EBX+4]=0xce2ffb0, "PL/SQL Release
11.2.0.1.0 - Production"
movzx   ecx, byte ptr [edx] ; [EDX]=0x50
test    ecx, ecx          ; ECX=0x50
jnz     short loc_2CE1192
mov     edx, [ebp+var_14]
mov     esi, [ebp+var_C]
mov     eax, ebx
mov     ebx, [ebp+var_8]
mov     ecx, [eax]
jmp     loc_2CE10F6

loc_2CE11DB: ; DATA XREF: .rdata:0628B0A4
push    0
push    50h
mov     edx, [ebx+8]       ; [EBX+8]=0xce2ffb0, "PL/SQL Release
11.2.0.1.0 - Production"
mov     [ebx+4], edx       ; EDX=0xce2ffb0, "PL/SQL Release 11.2.0.1.0
- Production"
push    edx               ; EDX=0xce2ffb0, "PL/SQL Release 11.2.0.1.0
- Production"
call    _lmxver           ; tracing nested maximum level (1) reached,
skipping this CALL
add     esp, 0Ch
mov     dword ptr [ebx], 3
jmp     short loc_2CE1192

```

```

loc_2CE11F6: ; DATA XREF: .rdata:0628B0A8
    mov     edx, [ebx+8]      ; [EBX+8]=0xce2ffb0
    mov     [ebp+var_18], 50h
    mov     [ebx+4], edx      ; EDX=0xce2ffb0
    push    0
    call   _npinli           ; tracing nested maximum level (1) reached,
    skipping this CALL
    pop     ecx
    test   eax, eax          ; EAX=0
    jnz    loc_56C11DA
    mov     ecx, [ebp+var_14] ; [EBP-14h]=0xc98c938
    lea    edx, [ebp+var_18] ; [EBP-18h]=0x50
    push   edx                ; EDX=0xd76c93c
    push   dword ptr [ebx+8]  ; [EBX+8]=0xce2ffb0
    push   dword ptr [ecx+13278h] ; [ECX+13278h]=0xacce190
    call   _nrtnsvrs         ; tracing nested maximum level (1) reached,
    skipping this CALL
    add     esp, 0Ch

loc_2CE122B: ; CODE XREF: _kqvrow_+29E0118
    mov     dword ptr [ebx], 4
    jmp     loc_2CE1192

loc_2CE1236: ; DATA XREF: .rdata:0628B0AC
    lea    edx, [ebp+var_7C] ; [EBP-7Ch]=1
    push   edx                ; EDX=0xd76c8d8
    push   0
    mov     esi, [ebx+8]      ; [EBX+8]=0xce2ffb0, "TNS for 32-bit
    Windows: Version 11.2.0.1.0 - Production"
    mov     [ebx+4], esi      ; ESI=0xce2ffb0, "TNS for 32-bit Windows:
    Version 11.2.0.1.0 - Production"
    mov     ecx, 50h
    mov     [ebp+var_18], ecx ; ECX=0x50
    push   ecx                ; ECX=0x50
    push   esi                ; ESI=0xce2ffb0, "TNS for 32-bit Windows:
    Version 11.2.0.1.0 - Production"
    call   _lxvrs            ; tracing nested maximum level (1) reached,
    skipping this CALL
    add     esp, 10h
    mov     edx, [ebp+var_18] ; [EBP-18h]=0x50
    mov     dword ptr [ebx], 5
    test   edx, edx          ; EDX=0x50
    jnz    loc_2CE1192
    mov     edx, [ebp+var_14]
    mov     esi, [ebp+var_C]
    mov     eax, ebx
    mov     ebx, [ebp+var_8]
    mov     ecx, 5
    jmp     loc_2CE10F6

loc_2CE127A: ; DATA XREF: .rdata:0628B0B0
    mov     edx, [ebp+var_14] ; [EBP-14h]=0xc98c938
    mov     esi, [ebp+var_C] ; [EBP-0Ch]=0xcdfe248
    mov     edi, [ebp+var_4] ; [EBP-4]=0xc98c938

```



```

mov     eax, ebx      ; EBX=0xcdfe554
mov     ebx, [ebp+var_8] ; [EBP-8]=0

loc_2CE1288: ; CODE XREF: _kqvrow_+1F
mov     eax, [eax+8] ; [EAX+8]=0xce2ffb0, "NLSRTL Version
11.2.0.1.0 - Production"
test    eax, eax     ; EAX=0xce2ffb0, "NLSRTL Version 11.2.0.1.0
- Production"
jz      short loc_2CE12A7
push    offset aXKqvvsnBuffer ; "x$kqvvsn buffer"
push    eax          ; EAX=0xce2ffb0, "NLSRTL Version 11.2.0.1.0
- Production"
mov     eax, [ebp+arg_C] ; [EBP+14h]=0x8a172b4
push    eax          ; EAX=0x8a172b4
push    dword ptr [edx+10494h] ; [EDX+10494h]=0xc98cd58
call    _kghfrf     ; tracing nested maximum level (1) reached,
skipping this CALL
add     esp, 10h

loc_2CE12A7: ; CODE XREF: _kqvrow_+1C1
xor     eax, eax
mov     esp, ebp
pop     ebp
retn                                ; EAX=0
_kqvrow_ endp

```

Maintenant, il est facile de voir que le nombre est passé de l'extérieur. La fonction renvoie une chaîne, construite comme ceci:

String 1	Using vsnstr, vsnnum, vsnban global variables. Calls sprintf().
String 2	Calls kkvvsn().
String 3	Calls lmxver().
String 4	Calls npinli(), nrtnsvrs().
String 5	Calls lxvers().

C'est ainsi que les fonctions correspondantes sont appelées pour déterminer la version de chaque module.

### 8.13.2 Table X\$KSMLRU dans Oracle RDBMS

Il y a une mention d'une table spéciale dans la note *Diagnosing and Resolving Error ORA-04031 on the Shared Pool or Other Memory Pools [Video] [ID 146599.1]* :

Il y a une table fixée appelée X\$KSMLRU qui suit les différentes allocations dans le pool partagé qui force les autres objets du pool partagé à vieillir. Cette table fixée peut être utilisée pour identifier ce qui cause une grosse allocation.

Si plusieurs objets sont supprimés périodiquement du pool partagé, alors ceci va poser des problèmes de temps de réponse et va probablement provoquer des problèmes de contention du verrou de cache de bibliothèque lorsque les objets seront rechargés dans le pool partagé.

Une chose inhabituelle à propos de la table fixée X\$KSMLRU est que le contenu de la table fixée est écrasé à chaque fois que quelqu'un effectue requête dans la table fixée. Ceci est fait puisque la table fixée ne contient que l'allocation la plus large qui s'est produite. Les valeurs sont réinitialisées après avoir été sélectionnées, de sorte que les allocations importantes suivantes puissent être inscrites, même si elles ne sont pas aussi larges que celles qui se sont produites précédemment. À cause de cette réinitialisation, la sortie produite par la sélection de cette table doit être soigneusement conservée puisqu'elle ne peut plus être récupérée après que la requête a été faite.

Toutefois, comme on peut le vérifier facilement, le contenu de cette table est effacé à chaque fois qu'on l'interroge. Pouvons-nous trouver pourquoi? Retournons aux tables que nous connaissons déjà: `kqftab` et `kqftap` qui sont générées avec l'aide d'oracle `tables`<sup>41</sup>, qui a toutes les informations concernant les table X\$-. Nous pouvons voir ici que la fonction `ksmlrs()` est appelée pour préparer les éléments de cette table:

Listing 8.19 : Résultat de oracle tables

```
kqftab_element.name: [X$KSMLRU] ?: [ksmlr] 0x4 0x64 0x11 0xc 0xffffc0bb 0x5
kqftap_param.name=[ADDR] ?: 0x917 0x0 0x0 0x0 0x4 0x0 0x0
kqftap_param.name=[INDX] ?: 0xb02 0x0 0x0 0x0 0x4 0x0 0x0
kqftap_param.name=[INST_ID] ?: 0xb02 0x0 0x0 0x0 0x4 0x0 0x0
kqftap_param.name=[KSMLRIDX] ?: 0xb02 0x0 0x0 0x0 0x4 0x0 0x0
kqftap_param.name=[KSMLRDUR] ?: 0xb02 0x0 0x0 0x0 0x4 0x4 0x0
kqftap_param.name=[KSMLRSHRPOOL] ?: 0xb02 0x0 0x0 0x0 0x4 0x8 0x0
kqftap_param.name=[KSMLRCOM] ?: 0x501 0x0 0x0 0x0 0x14 0xc 0x0
kqftap_param.name=[KSMLRSIZ] ?: 0x2 0x0 0x0 0x0 0x4 0x20 0x0
kqftap_param.name=[KSMLRNUM] ?: 0x2 0x0 0x0 0x0 0x4 0x24 0x0
kqftap_param.name=[KSMLRHON] ?: 0x501 0x0 0x0 0x0 0x20 0x28 0x0
kqftap_param.name=[KSMLROHV] ?: 0xb02 0x0 0x0 0x0 0x4 0x48 0x0
kqftap_param.name=[KSMLRSES] ?: 0x17 0x0 0x0 0x0 0x4 0x4c 0x0
kqftap_param.name=[KSMLRADU] ?: 0x2 0x0 0x0 0x0 0x4 0x50 0x0
kqftap_param.name=[KSMLRNID] ?: 0x2 0x0 0x0 0x0 0x4 0x54 0x0
kqftap_param.name=[KSMLRNSD] ?: 0x2 0x0 0x0 0x0 0x4 0x58 0x0
kqftap_param.name=[KSMLRNCD] ?: 0x2 0x0 0x0 0x0 0x4 0x5c 0x0
kqftap_param.name=[KSMLRNED] ?: 0x2 0x0 0x0 0x0 0x4 0x60 0x0
kqftap_element.fn1=ksmlrs
kqftap_element.fn2=NULL
```

En effet, avec l'aide de `tracer`, il est facile de voir que cette fonction est appelée à chaque fois que nous interrogeons la table X\$KSMLRU.

Ici nous voyons une référence aux fonctions `ksmsplu_sp()` et `ksmsplu_jp()`, chacune d'elles appelle `ksmsplu()` à la fin. À la fin de la fonction `ksmsplu()` nous voyons un appel à `memset()` :

Listing 8.20 : `ksm.o`

...

<sup>41</sup>[yurichev.com](http://yurichev.com)

```

.text:00434C50 loc_434C50: ; DATA XREF: .rdata:off_5E50EA8
.text:00434C50      mov     edx, [ebp-4]
.text:00434C53      mov     [eax], esi
.text:00434C55      mov     esi, [edi]
.text:00434C57      mov     [eax+4], esi
.text:00434C5A      mov     [edi], eax
.text:00434C5C      add     edx, 1
.text:00434C5F      mov     [ebp-4], edx
.text:00434C62      jnz     loc_434B7D
.text:00434C68      mov     ecx, [ebp+14h]
.text:00434C6B      mov     ebx, [ebp-10h]
.text:00434C6E      mov     esi, [ebp-0Ch]
.text:00434C71      mov     edi, [ebp-8]
.text:00434C74      lea    eax, [ecx+8Ch]
.text:00434C7A      push   370h                ; Size
.text:00434C7F      push   0                   ; Val
.text:00434C81      push   eax                 ; Dst
.text:00434C82      call   __intel_fast_memset
.text:00434C87      add     esp, 0Ch
.text:00434C8A      mov     esp, ebp
.text:00434C8C      pop     ebp
.text:00434C8D      retn
.text:00434C8D _ksmsplu endp

```

Des constructions comme `memset (block, 0, size)` sont souvent utilisées pour mettre à zéro un bloc de mémoire. Que se passe-t-il si nous prenons le risque de bloquer l'appel à `memset (block, 0, size)` et regardons ce qui se produit?

Lançons `tracer` avec les options suivantes: mettre un point d'arrêt en `0x434C7A` (le point où les arguments sont passés à `memset()`), afin que `tracer` mette le compteur de programme EIP au point où les arguments passés à `memset()` sont effacés (en `0x434C8A`). On peut dire que nous simulons juste un saut inconditionnel de l'adresse `0x434C7A` à `0x434C8A`.

```
tracer -a:oracle.exe bpx=oracle.exe!0x00434C7A,set(eip,0x00434C8A)
```

(Important: toutes ces adresses sont valides seulement pour la version win32 de Oracle RDBMS 11.2)

En effet, nous pouvons maintenant interroger la table `X$KSMLRU` autant de fois que nous voulons et elle n'est plus du tout effacée!

Au cas où, n'essayez pas ceci sur vos serveurs de production.

Ce n'est probablement pas un comportement très utile ou souhaité, mais comme une expérience pour déterminer l'emplacement d'un bout de code dont nous avons besoin, ça remplit parfaitement notre besoin!

### 8.13.3 Table `V$TIMER` dans Oracle RDBMS

`V$TIMER` est une autre *vue fixée* qui reflète une valeur changeant rapidement:

V\$TIMER affiche le temps écoulé en centièmes de seconde. Le temps est mesuré depuis le début de the epoch, qui est dépendant du système d'exploitation, et qui redevient 0 si la valeur déborde quatre octets (environ 497 jours).

(From Oracle RDBMS documentation <sup>42</sup>)

Il est intéressant que les périodes soient différentes pour Oracle pour win32 et pour Linux. Allons-nous réussir à trouver la fonction qui génère cette valeur?

On voit que cette valeur est finalement prise de la table X\$KSUTM.

```
SQL> select * from V$FIXED_VIEW_DEFINITION where view_name='V$TIMER';

VIEW_NAME
-----
VIEW_DEFINITION
-----

V$TIMER
select  HSECS from GV$TIMER where inst_id = USERENV('Instance')

SQL> select * from V$FIXED_VIEW_DEFINITION where view_name='GV$TIMER';

VIEW_NAME
-----
VIEW_DEFINITION
-----

GV$TIMER
select inst_id,ksutmtim from x$ksutm
```

Nous maintenant bloqué par un petit problème, il n'y a pas de référence à une ou des fonction(s) générants des valeurs dans les tables kqftab/kqftap :

Listing 8.21 : Résultat de oracle tables

```
kqftab_element.name: [X$KSUTM] ?: [ksutm] 0x1 0x4 0x4 0x0 0xffffc09b 0x3
kqftap_param.name=[ADDR] ?: 0x10917 0x0 0x0 0x0 0x4 0x0 0x0
kqftap_param.name=[INDX] ?: 0x20b02 0x0 0x0 0x0 0x4 0x0 0x0
kqftap_param.name=[INST_ID] ?: 0xb02 0x0 0x0 0x0 0x4 0x0 0x0
kqftap_param.name=[KSUTMTIM] ?: 0x1302 0x0 0x0 0x0 0x4 0x0 0x1e
kqftap_element.fn1=NULL
kqftap_element.fn2=NULL
```

Lorsque nous essayons de trouver la chaîne KSUTMTIM, nous la voyons dans cette fonction:

```
kqfd_DRN_ksutm_c proc near ; DATA XREF: .rodata:0805B4E8
```

<sup>42</sup>[http://docs.oracle.com/cd/B28359\\_01/server.111/b28320/dynviews\\_3104.htm](http://docs.oracle.com/cd/B28359_01/server.111/b28320/dynviews_3104.htm)

```

arg_0  = dword ptr  8
arg_8  = dword ptr  10h
arg_C  = dword ptr  14h

    push    ebp
    mov     ebp, esp
    push    [ebp+arg_C]
    push    offset ksugtm
    push    offset _2__STRING_1263_0 ; "KSUTMTIM"
    push    [ebp+arg_8]
    push    [ebp+arg_0]
    call   kqfd_cfui_drain
    add    esp, 14h
    mov    esp, ebp
    pop    ebp
    retn
kqfd_DRN_ksutm_c endp

```

La fonction `kqfd_DRN_ksutm_c()` est mentionnée dans la table `kqfd_tab_registry_0` :

```

dd offset _2__STRING_62_0 ; "X$KSUTM"
dd offset kqfd_OPN_ksutm_c
dd offset kqfd_tabl_fetch
dd 0
dd 0
dd offset kqfd_DRN_ksutm_c

```

Il y a une fonction `ksugtm()` référencée ici. Voyons ce qu'elle contient dans (Linux x86) :

Listing 8.22 : `ksu.o`

```

ksugtm proc near
var_1C = byte ptr -1Ch
arg_4  = dword ptr  0Ch

    push    ebp
    mov     ebp, esp
    sub    esp, 1Ch
    lea    eax, [ebp+var_1C]
    push    eax
    call   slgcs
    pop    ecx
    mov    edx, [ebp+arg_4]
    mov    [edx], eax
    mov    eax, 4
    mov    esp, ebp
    pop    ebp
    retn
ksugtm endp

```

Le code dans la version win32 est presque le même.

Est-ce la fonction que nous cherchons? Regardons:

```
tracer -a:oracle.exe bpf=oracle.exe!_ksugtm,args:2,dump_args:0x4
```

Essayons encore:

```
SQL> select * from V$TIMER;
```

```

      HSECS
-----
27294929
```

```
SQL> select * from V$TIMER;
```

```

      HSECS
-----
27295006
```

```
SQL> select * from V$TIMER;
```

```

      HSECS
-----
27295167
```

Listing 8.23 : Sortie de `tracer`

```

TID=2428|(0) oracle.exe!_ksugtm (0x0, 0xd76c5f0) (called from oracle.exe!↵
  ↳ __VInfreq__qerfxFetch+0xfad (0x56bb6d5))
Argument 2/2
0D76C5F0: 38 C9                                "8.                                ↵
  ↳ "
TID=2428|(0) oracle.exe!_ksugtm () -> 0x4 (0x4)
Argument 2/2 difference
00000000: D1 7C A0 01                                ".|..                               ↵
  ↳ "
TID=2428|(0) oracle.exe!_ksugtm (0x0, 0xd76c5f0) (called from oracle.exe!↵
  ↳ __VInfreq__qerfxFetch+0xfad (0x56bb6d5))
Argument 2/2
0D76C5F0: 38 C9                                "8.                                ↵
  ↳ "
TID=2428|(0) oracle.exe!_ksugtm () -> 0x4 (0x4)
Argument 2/2 difference
00000000: 1E 7D A0 01                                ".}..                               ↵
  ↳ "
TID=2428|(0) oracle.exe!_ksugtm (0x0, 0xd76c5f0) (called from oracle.exe!↵
  ↳ __VInfreq__qerfxFetch+0xfad (0x56bb6d5))
Argument 2/2
0D76C5F0: 38 C9                                "8.                                ↵
  ↳ "
TID=2428|(0) oracle.exe!_ksugtm () -> 0x4 (0x4)
Argument 2/2 difference
00000000: BF 7D A0 01                                ".}..                               ↵
  ↳ "
```

En effet—la valeur est la même que celle que nous voyons dans SQL\*Plus et elle est renvoyée dans le second argument.

Regardons ce que `slgcs()` contient (Linux x86) :

```

slgcs  proc near
var_4  = dword ptr -4
arg_0  = dword ptr  8

        push    ebp
        mov     ebp, esp
        push    esi
        mov     [ebp+var_4], ebx
        mov     eax, [ebp+arg_0]
        call   $+5
        pop     ebx
        nop
        ; PIC mode
        mov     ebx, offset _GLOBAL_OFFSET_TABLE_
        mov     dword ptr [eax], 0
        call   sltrgtime64 ; PIC mode
        push    0
        push    0Ah
        push    edx
        push    eax
        call   __udivdi3 ; PIC mode
        mov     ebx, [ebp+var_4]
        add     esp, 10h
        mov     esp, ebp
        pop     ebp
        retn
slgcs  endp

```

(c'est simplement un appel à `sltrgtime64()`)

et la division de son résultat par 10 ([3.12 on page 636](#)))

Et la version win32:

```

_slgcs  proc near ; CODE XREF: _dbgfgHtElResetCount+15
; _dbgerRunActions+1528
        db      66h
        nop
        push    ebp
        mov     ebp, esp
        mov     eax, [ebp+8]
        mov     dword ptr [eax], 0
        call   ds:__imp__GetTickCount@0 ; GetTickCount()
        mov     edx, eax
        mov     eax, 0CCCCCDh
        mul    edx
        shr    edx, 3
        mov     eax, edx
        mov     esp, ebp
        pop     ebp

```

```

    retn
_slgcs endp

```

Il s'agit simplement du résultat de `GetTickCount()` <sup>43</sup> divisé par 10 (3.12 on page 636). Voilà! C'est pourquoi la version win32 et Linux x86 montrent des résultats différents, car ils sont générés par des fonctions de l'OS différentes.

*Drain* implique apparemment de *connecter* une colonne de table spécifique à une fonction spécifique.

Nous allons ajouter le support de la table `kqfd_tab_registry_0` à oracle tables<sup>44</sup>, maintenant nous voyons comment les variables des colonnes de table sont *connectée* à une fonction spécifique:

```

[X$KSUTM] [kqfd_OPN_ksutm_c] [kqfd_tabl_fetch] [NULL] [NULL] [↗
  ↳ kqfd_DRN_ksutm_c]
[X$KSUSGIF] [kqfd_OPN_ksusg_c] [kqfd_tabl_fetch] [NULL] [NULL] [↗
  ↳ kqfd_DRN_ksusg_c]

```

*OPN*, signifie apparemment *open*, et *DRN*, apparemment *drain*.

## 8.14 Code assembleur écrit à la main

### 8.14.1 Fichier test EICAR

Ce fichier .COM est destiné à tester les logiciels anti-virus, il est possible de le lancer sous MS-DOS et il affiche cette chaîne: «EICAR-STANDARD-ANTIVIRUS-TEST-FILE!» <sup>45</sup>.

Une de ses propriété importante est qu'il est entièrement composé de symboles ASCII affichables, qui, de fait, permet de le créer dans n'importe quel éditeur de texte:

```
X50!P%@AP[4\PZX54(P^)7CC)7}$EICAR-STANDARD-ANTIVIRUS-TEST-FILE!$H+H*
```

Décompilons-le:

```

; conditions initiales: SP=0FFFEh, SS:[SP]=0
0100 58          pop     ax
; AX=0, SP=0
0101 35 4F 21     xor     ax, 214Fh
; AX = 214Fh et SP = 0
0104 50          push    ax
; AX = 214Fh, SP = FFFEh et SS:[FFFE] = 214Fh
0105 25 40 41     and     ax, 4140h
; AX = 140h, SP = FFFEh et SS:[FFFE] = 214Fh
0108 50          push    ax
; AX = 140h, SP = FFFCh, SS:[FFFC] = 140h et SS:[FFFE] = 214Fh

```

<sup>43</sup>MSDN

<sup>44</sup>yurichev.com

<sup>45</sup>Wikipédia



```

0109 5B          pop     bx
; AX = 140h, BX = 140h, SP = FFFEh et SS:[FFFE] = 214Fh
010A 34 5C      xor     al, 5Ch
; AX = 11Ch, BX = 140h, SP = FFFEh et SS:[FFFE] = 214Fh
010C 50          push    ax
010D 5A          pop     dx
; AX = 11Ch, BX = 140h, DX = 11Ch, SP = FFFEh et SS:[FFFE] = 214Fh
010E 58          pop     ax
; AX = 214Fh, BX = 140h, DX = 11Ch et SP = 0
010F 35 34 28    xor     ax, 2834h
; AX = 97Bh, BX = 140h, DX = 11Ch et SP = 0
0112 50          push    ax
0113 5E          pop     si
; AX = 97Bh, BX = 140h, DX = 11Ch, SI = 97Bh et SP = 0
0114 29 37      sub     [bx], si
0116 43          inc     bx
0117 43          inc     bx
0118 29 37      sub     [bx], si
011A 7D 24      jge     short near ptr word_10140
011C 45 49 43 ... db 'EICAR-STANDARD-ANTIVIRUS-TEST-FILE!$'
0140 48 2B      word_10140 dw 2B48h ; CD 21 (INT 21) sera ici
0142 48 2A      dw 2A48h ; CD 20 (INT 20) sera ici
0144 0D          db     0Dh
0145 0A          db     0Ah

```

J'ai ajouté des commentaires à propos des registres et de la pile après chaque instruction.

En gros, toutes ces instructions sont là seulement pour exécuter ce code:

```

B4 09      MOV AH, 9
BA 1C 01   MOV DX, 11Ch
CD 21      INT 21h
CD 20      INT 20h

```

INT 21h avec la 9ème fonction (passée dans AH) affiche simplement une chaîne, dont l'adresse est passée dans DS:DX. À propos, la chaîne doit être terminée par le signe '\$'. Apparemment, c'est hérité de [CP/M](#) et cette fonction a été laissée dans DOS pour la compatibilité. INT 20h renvoie au DOS.

Mais comme on peut le voir, l'opcode de cette instruction n'est pas strictement affichable. Donc, la partie principale du fichier EICAR est:

- prépare les valeurs du registre dont nous avons besoin (AH et DX);
- prépare les opcodes INT 21 et INT 20 en mémoire;
- exécute INT 21 et INT 20.

À propos, cette technique est largement utilisée dans la construction de shellcode, lorsque l'on doit passer le code x86 sous la forme d'une chaîne.

Voici aussi une liste de toutes les instructions x86 qui ont des opcodes affichables: [.1.6 on page 1345](#).

## 8.15 D emos

Les d emos (ou d emonstrations?)  taient un excellent moyen de s' exercer en math ematiques, programmation graphique et code x86 pointu.

### 8.15.1 10 PRINT CHR\$(205.5+RND(1)); : GOTO 10

Tous les exemples sont des fichier MS-DOS .COM.

Dans [Nick Montfort et al, *10 PRINT CHR\$(205.5+RND(1)); : GOTO 10*, (The MIT Press:2012)]<sup>46</sup>

nous pouvons nous renseigner sur l'un des g en erateurs de labyrinthe le plus simple possible.

Il affiche simplement un caract ere slash ou backslash al eatoirement et ind efiniment, donnant quelque chose comme ceci:

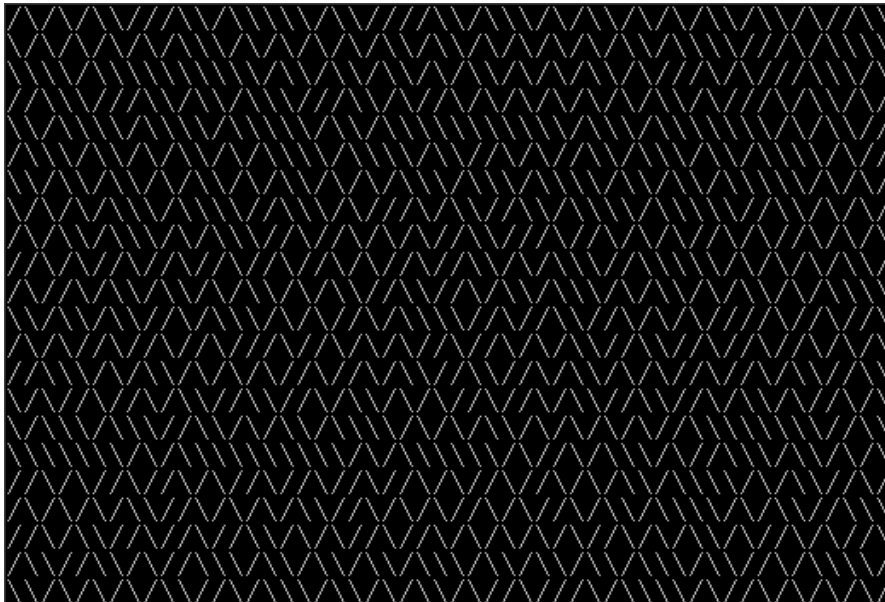

Il y a quelques impl ementations connues en x86 16-bit.

#### Version de Trixter en 42 octets

Le listing provient du site web<sup>47</sup>, mais les commentaires sont miens.

```
00000000: B001      mov     al,1      ; mettre le mode vid eo 40x25
00000002: CD10      int     010
00000004: 30FF      xor     bh,bh     ; mettre la page vid eo pour
                l'appel int 10h
```

<sup>46</sup>Aussi disponible en [http://trope-tank.mit.edu/10\\_PRINT\\_121114.pdf](http://trope-tank.mit.edu/10_PRINT_121114.pdf)

<sup>47</sup><http://trixter.oldskool.org/2012/12/17/maze-generation-in-thirteen-bytes/>

```

00000006: B9D007    mov     cx,007D0    ; 2000 caractères sur la
           sortie
00000009: 31C0      xor     ax,ax
0000000B: 9C        pushf                ; pousser les flags
           ; prendre une valeur aléatoire du chip timer
0000000C: FA        cli                    ; interdire les interruptions
0000000D: E643      out     043,al      ; écrire 0 sur le port 43h
           ; lire une valeur 16-bit depuis le port 40h
0000000F: E440      in     al,040
00000011: 88C4      mov     ah,al
00000013: E440      in     al,040
00000015: 9D        popf                ; autoriser les interruptions
           en restaurant le flag IF
00000016: 86C4      xchg   ah,al
           ; ici nous avons une valeur 16-bit pseudo-aléatoire
00000018: D1E8      shr     ax,1
0000001A: D1E8      shr     ax,1
           ; CF contient le second bit de la valeur
0000001C: B05C      mov     al,05C ;'
           ; si CF=1, sauter l'instruction suivante
0000001E: 7202      jc     00000022
           ; si CF=0, recharger le registre AL avec un autre caractère
00000020: B02F      mov     al,02F ; '/'
           ; caractère de sortie
00000022: B40E      mov     ah,00E
00000024: CD10      int     010
00000026: E2E1      loop   00000009 ; boucler 2000 fois
00000028: CD20      int     020        ; sortir dans le DOS

```

La valeur pseudo aléatoire ici est en fait le temps qui a passé depuis le démarrage du système, pris depuis le temps du chip 8253, dont la valeur est incrémentée 18,2 fois par seconde.

En écrivant zéro sur le port 43h, nous envoyons la commande «select counter 0», "counter latch", "binary counter" (pas une valeur [BCD](#)).

Les interruptions sont ré-autorisées avec l'instruction POPF, qui restaure aussi le flag IF.

Il n'est pas possible d'utiliser l'instruction IN avec des registres autres que AL, d'où le mélange.

### Ma tentative de réduire la version de Trixter: 27 octets

Nous pouvons dire que puisque nous utilisons le timer non pas pour avoir une valeur précise, mais une valeur pseudo aléatoire, nous n'avons pas besoin de passer du temps (et du code) pour interdire les interruptions.

Une autre chose que l'on peut dire est que nous n'avons besoin que d'un bit de la partie basse 8-bit, donc lisons-le seulement.

Nous pouvons réduire légèrement le code et obtenons 27 octets:

```

00000000: B9D007    mov     cx,007D0    ; limiter la sortie à 2000 caractères
00000003: 31C0      xor     ax,ax      ; commande pour le chip timer

```

```

00000005: E643    out    043,al
00000007: E440    in     al,040    ; lire 8-bit du timer
00000009: D1E8    shr    ax,1      ; mettre le second bit dans le flag CF
0000000B: D1E8    shr    ax,1
0000000D: B05C    mov    al,05C    ; préparer '\'
0000000F: 7202    jc     00000013
00000011: B02F    mov    al,02F    ; préparer '/'
; output character to screen
00000013: B40E    mov    ah,00E
00000015: CD10    int    010
00000017: E2EA    loop  00000003
; exit to DOS
00000019: CD20    int    020

```

### Prendre le contenu résiduel de la mémoire comme source d'aléas

Puisqu'il s'agit de MS-DOS, il n'y a pas du tout de protection de la mémoire, nous pouvons lire l'adresse que nous voulons. Encore mieux que ça: une seule instruction LODSB lit un octet depuis l'adresse DS:SI, mais ce n'est pas un problème si les valeurs des registres ne sont pas définies, lisons 1) des octets aléatoires; 2) depuis un endroit aléatoire de la mémoire!

Il est suggéré dans la page web de Trixter<sup>48</sup> d'utiliser LODSB sans aucune initialisation.

Il est aussi suggéré que l'on utilisât à la place l'instruction SCASB, car elle met les flags suivant l'octet qu'elle lit.

Une autre idée pour minimiser le code est d'utiliser l'appel système DOS INT 29h, qui affiche simplement le caractère stocké dans le registre AL.

C'est ce que Peter Ferrie a fait <sup>49</sup> :

Listing 8.24 : Peter Ferrie: 10 octets

```

; AL est aléatoire à ce point
00000000: AE      scasb
; CF est mis suivant le résultat de la soustraction
; de l'octet aléatoire de la mémoire de AL.
; donc c'est quelque peu aléatoire ici
00000001: D6      setalc
; AL est mis à 0xFF si CF=1 ou à 0 autrement
00000002: 242D    and     al,02D ; '-'
; AL vaut ici 0x2D ou 0
00000004: 042F    add     al,02F ; '/'
; AL vaut ici 0x5C ou 0x2F
00000006: CD29    int     029    ; afficher AL sur l'écran
00000008: EBF6    jmps   00000000 ; boucler indéfiniment

```

Donc il est possible de se passer complètement de saut conditionnel. Le code ASCII du backslash («\») est 0x5C et 0x2F pour le slash («/»). Donc nous devons convertir un bit (pseudo aléatoire) dans le flag CF en une valeur 0x5C ou 0x2F.

<sup>48</sup><http://trixter.oldskool.org/2012/12/17/maze-generation-in-thirteen-bytes/>

<sup>49</sup><http://pferrie.host22.com/misc/10print.htm>

Ceci est fait facilement: en AND-ant tous les bits de AL (où tous les 8 bits sont mis ou effacés) nous obtenons 0 ou 0x2D.

En ajoutant 0x2F à cette valeur, nous obtenons 0x5C ou 0x2F.

Puis il suffit de l'afficher sur l'écran.

### **Conclusion**

Il vaut la peine de mentionner que le résultat peut être différent dans DOSBox, [Windows NT](#) et même MS-DOS,

à cause de conditions différentes: le chip timer peut être émulé différemment et le contenu initial du registre peut être différent aussi.

### 8.15.2 Ensemble de Mandelbrot

Voici une démo<sup>50</sup> écrite par «Sir\_Lagsalot» en 2009, qui dessine l'ensemble de Mandelbrot, qui est juste un programme x86, dont l'exécutable a une taille de seulement 64 octets. Il y a seulement 30 instructions x86 16-bit.

Voici ce qu'elle génère:

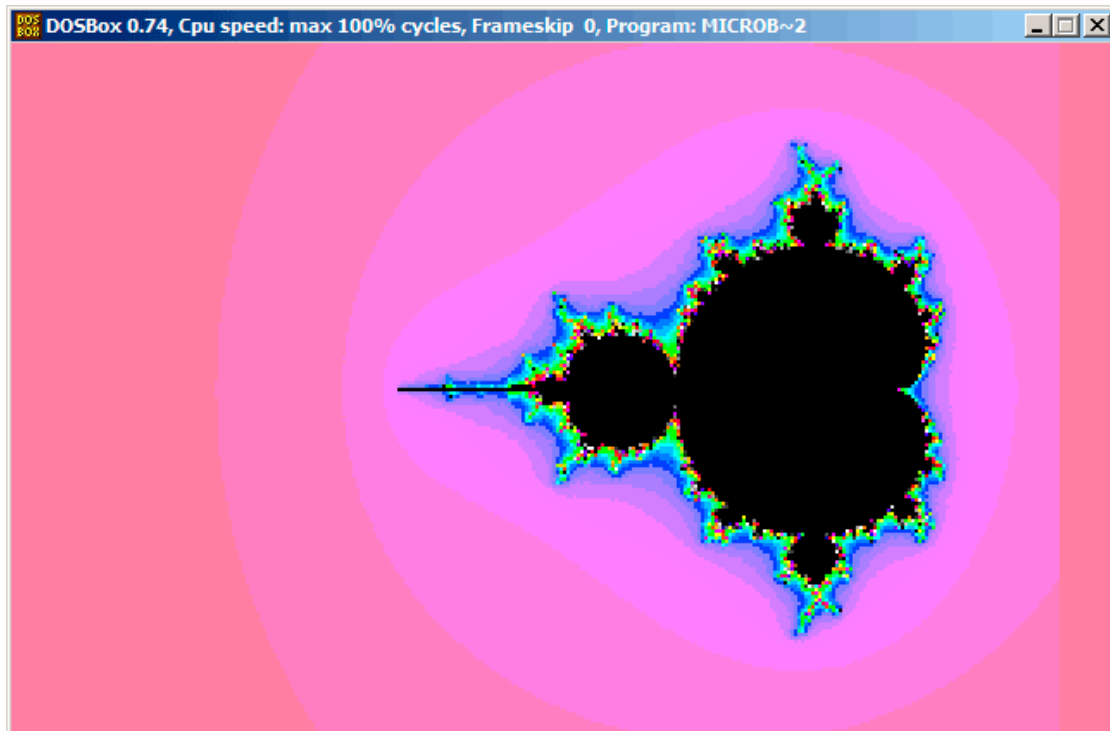

Essayons de comprendre comment ça fonctionne.

La démo, bien que minuscule (seulement 64 octets ou 30 instructions), implémente l'algorithme standard décrit ici, mais utilise des astuces de programmation.

Le code source est facile à télécharger, donc le voici, mais j'ai ajouté des commentaires:

Listing 8.25 : Code source commenté

```

1 ; X est une colonne de l'écran
2 ; Y est une ligne de l'écran
3
4
5 ; X=0, Y=0 X=319, Y=0
6 ; +----->
7 ; |
8 ; |

```

<sup>50</sup>Téléchargeable [ici](#),

```

9  ; |
10 ; |
11 ; |
12 ; |
13 ; v
14 ; X=0, Y=199 X=319, Y=199
15
16
17 ; mettre le mode graphique VGA 320*200*256
18 mov al,13h
19 int 10h
20 ; initialiser BX à 0
21 ; initialiser DI à 0xFFFF
22 ; DS:BX (ou DS:0) pointe à ce moment sur le Program Segment Prefix
23 ; ... dont les 4 premiers octets sont CD 20 FF 9F
24 les ax,[bx]
25 ; ES:AX=9FFF:20CD
26
27 FillLoop:
28 ; mettre DX à 0. CWD fonctionne comme: DX:AX = sign_extend(AX).
29 ; AX ici contient 0x20CD (au début) ou moins que 320 (lorsque l'on revient
    lors de la boucle),
30 ; donc DX contiendra toujours 0.
31 cwd
32 mov ax,di
33 ; AX est le pointeur courant dans le buffer VGA
34 ; divise le pointeur courant par 320
35 mov cx,320
36 div cx
37 ; DX (start_X) - reste (colonne: 0..319); AX - résultat (ligne: 0..199)
38 sub ax,100
39 ; AX=AX-100, donc AX (start_Y) est maintenant dans l'intervalle -100..99
40 ; DX est dans l'intervalle 0..319 ou 0x0000..0x013F
41 dec dh
42 ; DX est maintenant dans l'intervalle 0xFF00..0x003F (-256..63)
43
44 xor bx,bx
45 xor si,si
46 ; BX (temp_X)=0; SI (temp_Y)=0
47
48 ; prendre le nombre maximal d'itérations
49 ; CX contient toujours 320 ici, donc ceci est aussi le nombre maximal
    d'itérations
50 MandelLoop:
51 mov bp,si      ; BP = temp_Y
52 imul si,bx     ; SI = temp_X*temp_Y
53 add si,si      ; SI = SI*2 = (temp_X*temp_Y)*2
54 imul bx,bx     ; BX = BX^2 = temp_X^2
55 jo MandelBreak ; overflow?
56 imul bp,bp     ; BP = BP^2 = temp_Y^2
57 jo MandelBreak ; overflow?
58 add bx,bp      ; BX = BX+BP = temp_X^2 + temp_Y^2
59 jo MandelBreak ; overflow?
60 sub bx,bp      ; BX = BX-BP = temp_X^2 + temp_Y^2 - temp_Y^2 = temp_X^2

```

```

61 sub bx,bp      ; BX = BX-BP = temp_X^2 - temp_Y^2
62
63 ; corrige l'échelle:
64 sar bx,6      ; BX=BX/64
65 add bx,dx     ; BX=BX+start_X
66 ; maintenant temp_X = temp_X^2 - temp_Y^2 + start_X
67 sar si,6      ; SI=SI/64
68 add si,ax     ; SI=SI+start_Y
69 ; maintenant temp_Y = (temp_X*temp_Y)*2 + start_Y
70
71 loop MandelLoop
72
73 MandelBreak:
74 ; CX=itérations
75 xchg ax,cx
76 ; AX=itérations. stocke AL dans le buffer VGA en ES:[DI]
77 stosb
78 ; stosb incrémente aussi DI, donc DI pointe maintenant sur le point suivant
   dans le buffer VGA
79 ; saute toujours, donc c'est une boucle infinie ici
80 jmp FillLoop

```

#### Algorithme:

- Change le mode vidéo à VGA 320\*200 VGA, 256 couleurs.  $320 * 200 = 64000$  (0xFA00).

Chaque pixel est encodé par un octet, donc la taille du buffer est de 0xFA00 octets. Il est accédé en utilisant la paire de registres ES:DI.

ES doit être 0xA000 ici, car c'est l'adresse du segment du buffer vidéo VGA, mais mettre 0xA000 dans ES nécessite au moins 4 octets (PUSH 0A000h / POP ES). Plus d'information sur le modèle de mémoire 16-bit de MS-DOS ici: [11.7 on page 1297](#).

En supposant que BX vaut zéro ici, et que le Program Segment Prefix est à l'adresse zéro, l'instruction en 2 octets LES AX, [BX] stocke 0x20CD dans AX et 0x9FFF dans ES.

Donc le programme commence à écrire 16 pixels (ou octets) avant le buffer vidéo. Mais c'est MS-DOS,

Il n'y a pas de protection de la mémoire, donc l'écriture se produit tout à la fin de la mémoire conventionnelle, et en général, il n'y a rien d'important. C'est pourquoi vous voyez une bande rouge de 16 pixels de large sur le côté droit. L'image complète est décalée à gauche de 16 pixels. C'est le prix pour économiser 2 octets.

- Une boucle infinie traite chaque pixel.

La façon la plus courante de parcourir tous les pixels de l'écran est d'utiliser deux boucles: une pour la coordonnée X, une autre pour la coordonnée Y. Mais vous devrez multiplier une coordonnée pour accéder à un octet dans le buffer vidéo VGA.



L'auteur de cette démo a décidé de faire autrement: énumérer tous les octets dans le buffer vidéo en utilisant une seule boucle au lieu de deux, et obtenir les coordonnées du point courant en utilisant une division. Les coordonnées résultantes sont: X dans l'intervalle  $-256..63$  et Y dans l'intervalle  $-100..99$ . Vous pouvez voir sur la copie d'écran que l'image est quelque peu décalée sur la droite de l'écran.

C'est parce que la surface en forme de cœur apparaît en général aux coordonnées 0,0 et elles sont décalées vers la droite. Est-ce que l'auteur aurait pu soustraire 160 de la valeur pour avoir X dans l'intervalle  $-160..159$ ? Oui, mais l'instruction `SUB DX, 160` nécessite 4 octets, tandis que `DEC DH—2` octets (ce qui soustrait  $0x100$  (256) de DX). Donc l'ensemble de l'image est décalée pour économiser 2 octets de code.

- Vérifier si le point courant est dans l'ensemble de Mandelbrot. L'algorithme est celui qui a été décrit ici.
- La boucle est organisée en utilisant l'instruction `LOOP`, qui utilise le registre CX comme compteur.

L'auteur pourrait mettre le nombre d'itérations à une valeur spécifique, mais il ne l'a pas fait: 320 est déjà présent dans CX (il a été chargé à la ligne 35), et de toutes façons une bonne valeur d'itération maximale. Nous économisons encore un peu d'espace ici en ne rechargeant pas le registre CX avec une autre valeur.

- `IMUL` est utilisé ici au lieu de `MUL`, car nous travaillons avec des valeurs signées: gardez à l'esprit que les coordonnées 0,0 doivent être proches du centre de l'écran.

C'est la même chose avec SAR (décalage arithmétique pour des valeurs signées) : c'est utilisé au lieu de SHR.

- Une autre idée est de simplifier le test des limites. Nous devons tester une paire de coordonnées, i.e., deux variables. Ce que je fais est de vérifier trois fois le débordement: deux opérations de mise au carré et une addition.

En effet, nous utilisons des registres 16-bit, qui peuvent contenir des valeurs signées dans l'intervalle  $-32768..32767$ , donc si l'une des coordonnées est plus grande que 32767 lors de la multiplication signée, ce point est définitivement hors limites: nous sautons au label `MandelBreak`.

- Il y a aussi une division par 64 (instruction SAR). 64 met à l'échelle.

Il est possible d'augmenter la valeur pour regarder de plus près, ou de la diminuer pour voir de plus loin.

- Nous sommes au label `MandelBreak`, il y a deux façons d'arriver ici: la boucle s'est terminée avec `CX=0` (le point est à l'intérieur de l'ensemble de Mandelbrot); ou parce qu'un débordement s'est produit (CX contient toujours une valeur non zéro.) Nous écrivons la partie 8-bit basse de CX (CL) dans le buffer vidéo.

La palette par défaut est grossière, néanmoins, 0 est noir: ainsi nous voyons du noir aux endroits où les points sont dans l'ensemble de Mandelbrot. La palette

peut être initialisée au début du programme, mais gardez à l'esprit que ceci est un programme de seulement 64 octets!

- le programme tourne en boucle infinie, car un test supplémentaire, ou une interface utilisateur quelconque nécessiterait des instructions supplémentaires.

D'autres astuces d'optimisation:

- L'instruction en 1-octet CWD est utilisée ici pour effacer DX au lieu de celle en 2-octets XOR DX, DX ou même celle en 3-octets MOV DX, 0.
- L'instruction en 1-octet XCHG AX, CX est utilisée ici au lieu de celle en 2-octets MOV AX, CX. La valeur courante de AX n'est plus nécessaire ici.
- DI (position dans le buffer vidéo) n'est pas initialisée, et contient 0xFFFFE au début <sup>51</sup>.

C'est OK, car le programme travaille pour tout DI dans l'intervalle 0..0xFFFF éternellement, et l'utilisateur ne peut pas remarquer qu'il a commencé en dehors de l'écran (le dernier pixel d'un buffer vidéo de 320\*200 est à l'adresse 0xF9FF). Donc du travail est en fait effectué en dehors des limites de l'écran.

Autrement, il faudrait une instruction supplémentaire pour mettre DI à 0 et tester la fin du buffer vidéo.

### Ma version «corrigée»

Listing 8.26 : Ma version «corrigée»

```

1  org 100h
2  mov al,13h
3  int 10h
4
5  ; définir la palette
6  mov dx, 3c8h
7  mov al, 0
8  out dx, al
9  mov cx, 100h
10 inc dx
11 l00:
12 mov al, cl
13 shl ax, 2
14 out dx, al ; rouge
15 out dx, al ; vert
16 out dx, al ; bleu
17 loop l00
18
19 push 0a000h
20 pop es
21
22 xor di, di
23
24 FillLoop:

```

<sup>51</sup>Plus d'information sur la valeur initiale des registres: <https://code.google.com/p/corkami/wiki/InitialValues#DOS>

```

25  cwd
26  mov ax,di
27  mov cx,320
28  div cx
29  sub ax,100
30  sub dx,160
31
32  xor bx,bx
33  xor si,si
34
35  MandelLoop:
36  mov bp,si
37  imul si,bx
38  add si,si
39  imul bx,bx
40  jo MandelBreak
41  imul bp,bp
42  jo MandelBreak
43  add bx,bp
44  jo MandelBreak
45  sub bx,bp
46  sub bx,bp
47
48  sar bx,6
49  add bx,dx
50  sar si,6
51  add si,ax
52
53  loop MandelLoop
54
55  MandelBreak:
56  xchg ax,cx
57  stosb
58  cmp di, 0FA00h
59  jb FillLoop
60
61  ; attendre qu'une touche soit pressée
62  xor ax,ax
63  int 16h
64  ; mettre le mode vidéo texte
65  mov ax, 3
66  int 10h
67  ; sortir
68  int 20h

```

J'ai essayé de corriger toutes ces bizarreries: maintenant la palette est un dégradé de gris, le buffer vidéo est à la bonne place (lignes 19..20), l'image est dessinée au centre de l'écran (ligne 30), le programme se termine et attend qu'une touche soit pressée (lignes 58..68).

Mais maintenant c'est bien plus gros: 105 octets (ou 54 instructions) <sup>52</sup>.

<sup>52</sup>Vous pouvez tester par vous-même: prenez DosBox et NASM et compilez-le avec: `nasm file.asm -fbin -o file.com`

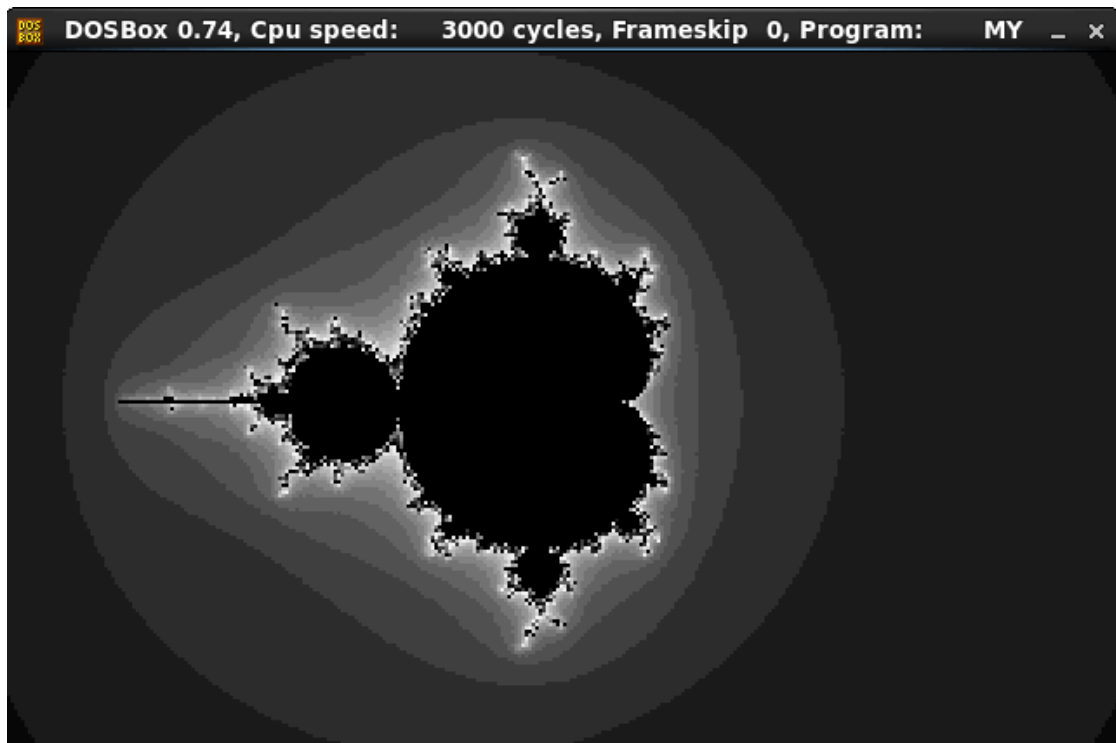

Fig. 8.18: Ma version «corrigée»

Voir aussi: petit programme C qui affiche l'ensemble de Mandelbrot en ASCII: [https://people.sc.fsu.edu/~jburkardt/c\\_src/mandelbrot\\_ascii/mandelbrot\\_ascii.html](https://people.sc.fsu.edu/~jburkardt/c_src/mandelbrot_ascii/mandelbrot_ascii.html)  
<https://miyuki.github.io/2017/10/04/gcc-archaeology-1.html>.

## 8.16 Un méchant bogue dans MSVCRT.DLL

Ceci est un bogue qui m'a coûté plusieurs heures de débogage.

En 2013, j'utilisais MinGW, mon projet C semblait très instable et je voyais le message d'erreur "Invalid parameter passed to C runtime function." dans le débogueur.

Le message d'erreur était aussi visible en utilisant DebugView de Sysinternals. Et mon projet n'avait pas un tel message d'erreur, ni de chaîne. Donc, j'ai commencé à chercher dans l'ensemble de Windows et l'ai trouvé dans le fichier MSVCRT.DLL (inutile de dire que j'utilisais Windows 7).

Donc le voici, le message d'erreur dans le fichier MSVCRT.DLL fourni avec Windows 7:

```
.text:6FFB69D0 OutputString      db 'Invalid parameter passed to C runtime ↵
    ↵ function.',0Ah,0
```

```
.text:6FFB69D0                                ; DATA XREF:
      sub_6FFB6930+83
```

## Où est-il référencé?

```
.text:6FFB6930 sub_6FFB6930    proc near                                ;
      CODE XREF: _wfindfirst64+203FC
.text:6FFB6930                                ; sub_6FF62563+319AD
.text:6FFB6930
.text:6FFB6930 var_2D0          = dword ptr -2D0h
.text:6FFB6930 var_244          = word ptr -244h
.text:6FFB6930 var_240          = word ptr -240h
.text:6FFB6930 var_23C          = word ptr -23Ch
.text:6FFB6930 var_238          = word ptr -238h
.text:6FFB6930 var_234          = dword ptr -234h
.text:6FFB6930 var_230          = dword ptr -230h
.text:6FFB6930 var_22C          = dword ptr -22Ch
.text:6FFB6930 var_228          = dword ptr -228h
.text:6FFB6930 var_224          = dword ptr -224h
.text:6FFB6930 var_220          = dword ptr -220h
.text:6FFB6930 var_21C          = dword ptr -21Ch
.text:6FFB6930 var_218          = dword ptr -218h
.text:6FFB6930 var_214          = word ptr -214h
.text:6FFB6930 var_210          = dword ptr -210h
.text:6FFB6930 var_20C          = dword ptr -20Ch
.text:6FFB6930 var_208          = word ptr -208h
.text:6FFB6930 var_4            = dword ptr -4
.text:6FFB6930
.text:6FFB6930      mov     edi, edi
.text:6FFB6932      push   ebp
.text:6FFB6933      mov     ebp, esp
.text:6FFB6935      sub     esp, 2D0h
.text:6FFB693B      mov     eax, ___security_cookie
.text:6FFB6940      xor     eax, ebp
.text:6FFB6942      mov     [ebp+var_4], eax
.text:6FFB6945      mov     [ebp+var_220], eax
.text:6FFB694B      mov     [ebp+var_224], ecx
.text:6FFB6951      mov     [ebp+var_228], edx
.text:6FFB6957      mov     [ebp+var_22C], ebx
.text:6FFB695D      mov     [ebp+var_230], esi
.text:6FFB6963      mov     [ebp+var_234], edi
.text:6FFB6969      mov     [ebp+var_208], ss
.text:6FFB696F      mov     [ebp+var_214], cs
.text:6FFB6975      mov     [ebp+var_238], ds
.text:6FFB697B      mov     [ebp+var_23C], es
.text:6FFB6981      mov     [ebp+var_240], fs
.text:6FFB6987      mov     [ebp+var_244], gs
.text:6FFB698D      pushf
.text:6FFB698E      pop     [ebp+var_210]
.text:6FFB6994      mov     eax, [ebp+4]
.text:6FFB6997      mov     [ebp+var_218], eax
.text:6FFB699D      lea    eax, [ebp+4]
.text:6FFB69A0      mov     [ebp+var_2D0], 10001h
.text:6FFB69AA      mov     [ebp+var_20C], eax
```

```

.text:6FFB69B0      mov     eax, [eax-4]
.text:6FFB69B3      push   offset OutputString ; "Invalid
                parameter passed to C runtime f"...
.text:6FFB69B8      mov     [ebp+var_21C], eax
.text:6FFB69BE      call   ds:OutputDebugStringA
.text:6FFB69C4      mov     ecx, [ebp+var_4]
.text:6FFB69C7      xor     ecx, ebp
.text:6FFB69C9      call   @_security_check_cookie@4 ;
                _security_check_cookie(x)
.text:6FFB69CE      leave
.text:6FFB69CF      retn
.text:6FFB69CF sub_6FFB6930 endp

```

La chaîne est affichée dans le débogueur ou l'utilitaire DebugView en utilisant la fonction standard

OutputDebugStringA(). Comment la fonction sub\_6FFB6930 peut-elle être appelée? [IDA](#) montre au moins 290 références. En utilisant mon [tracer](#), j'ai mis un point d'arrêt en sub\_6FFB6930 pour voir quand elle est appelée dans mon cas.

```

tracer.exe -l:1.exe bpf=msvcrt.dll!0x6FFB6930 -s

...

PID=3560|New process 1.exe
(0) msvcrt.dll!0x6ffb6930() (called from msvcrt.dll!_ftol2_sse_excpt+0)
  ↳ x1b467 (0x759ed222)
Call stack:
return address=0x401010 (1.exe!.text+0x10), arguments in stack: 0x12ff14, 0)
  ↳ x401010, 0x403010("asd"), 0x0, 0x12ff88, 0x4010f8
return address=0x4010f8 (1.exe!0EP+0xe3), arguments in stack: 0x12ff88, 0)
  ↳ x4010f8, 0x1, 0x2e0ea8, 0x2e1640, 0x403000
return address=0x75b6ef3c (KERNEL32.dll!BaseThreadInitThunk+0x12), )
  ↳ arguments in stack: 0x12ff94, 0x75b6ef3c, 0x7ffdf000, 0x12ffd4, 0)
  ↳ x77523688, 0x7ffdf000
return address=0x77523688 (ntdll.dll!RtlInitializeExceptionChain+0xef), )
  ↳ arguments in stack: 0x12ffd4, 0x77523688, 0x7ffdf000, 0x74117ec7, 0x0)
  ↳ , 0x0
return address=0x7752365b (ntdll.dll!RtlInitializeExceptionChain+0xc2), )
  ↳ arguments in stack: 0x12ffec, 0x7752365b, 0x401015, 0x7ffdf000, 0x0, )
  ↳ 0x0
(0) msvcrt.dll!0x6ffb6930() -> 0x12f94c
PID=3560|Process 1.exe exited. ExitCode=2147483647 (0x7fffffff)

```

J'ai trouvé que mon code appelait la fonction strcmp() avec un argument à NULL. En fait, j'ai créé cet exemple en écrivant ceci:

```

#include <stdio.h>
#include <string.h>

int main()
{
    strcmp ("asd", NULL);
};

```

Si ce morceau de code est compilé en utilisant un vieux MinGW ou un vieux MSVC 6.0, il est lié avec le fichier MSVCRT.DLL. Qui, à partir de Windows 7, envoie silencieusement le message d'erreur "Invalid parameter passed to C runtime function." au débogueur et puis ne fait rien!

Voyons comment strcmp() est implémentée dans MSVCRT.DLL:

```
.text:6FF5DB38 ; Exported entry 855. _strcmpi
.text:6FF5DB38 ; Exported entry 863. _stricmp
.text:6FF5DB38
.text:6FF5DB38 ; ===== S U B R O U T I N E
=====
.text:6FF5DB38
.text:6FF5DB38 ; Attributes: bp-based frame
.text:6FF5DB38
.text:6FF5DB38 ; int __cdecl strcmpi(const char *, const char *)
.text:6FF5DB38 public _strcmpi
.text:6FF5DB38 _strcmpi proc near ; CODE XREF:
LocaleEnumProc-2B
.text:6FF5DB38 ; LocaleEnumProc+5E
.text:6FF5DB38
.text:6FF5DB38 arg_0 = dword ptr 8
.text:6FF5DB38 arg_4 = dword ptr 0Ch
.text:6FF5DB38
.text:6FF5DB38 ; FUNCTION CHUNK AT .text:6FF68CFD SIZE 00000012 BYTES
.text:6FF5DB38 ; FUNCTION CHUNK AT .text:6FF9D20D SIZE 00000022 BYTES
.text:6FF5DB38
.text:6FF5DB38 mov edi, edi ; _strcmpi
.text:6FF5DB3A push ebp
.text:6FF5DB3B mov ebp, esp
.text:6FF5DB3D push esi
.text:6FF5DB3E xor esi, esi
.text:6FF5DB40 cmp dword_6FFF0000, esi
.text:6FF5DB46 jnz loc_6FF68CFD
.text:6FF5DB4C cmp [ebp+arg_0], esi ; is arg_0==NULL?
.text:6FF5DB4F jz loc_6FF9D20D
.text:6FF5DB55 cmp [ebp+arg_4], esi ; is arg_0==NULL?
.text:6FF5DB58 jz loc_6FF9D20D
.text:6FF5DB5E pop esi
.text:6FF5DB5F pop ebp
.text:6FF5DB5F _strcmpi endp ; sp-analysis failed
```

La comparaison effective des chaînes est ici:

```
.text:6FF5DB60 sub_6FF5DB60 proc near ; CODE XREF:
_stricmp_l+16C7F
.text:6FF5DB60 ; sub_6FFD19CD+229
.text:6FF5DB60
.text:6FF5DB60 arg_0 = dword ptr 8
.text:6FF5DB60 arg_4 = dword ptr 0Ch
.text:6FF5DB60
.text:6FF5DB60 push ebp
.text:6FF5DB61 mov ebp, esp
.text:6FF5DB63 push edi
.text:6FF5DB64 push esi
```

```

.text:6FF5DB65      push    ebx
.text:6FF5DB66      mov     esi, [ebp+arg_4]
.text:6FF5DB69      mov     edi, [ebp+arg_0]
.text:6FF5DB6C      mov     al, 0FFh
.text:6FF5DB6E      mov     edi, edi
.text:6FF5DB70
.text:6FF5DB70 loc_6FF5DB70:      ; CODE XREF:
                    sub_6FF5DB60+20
.text:6FF5DB70      ; sub_6FF5DB60+40
.text:6FF5DB70      or     al, al
.text:6FF5DB72      jz     short loc_6FF5DBA6
.text:6FF5DB74      mov     al, [esi]
.text:6FF5DB76      add     esi, 1
.text:6FF5DB79      mov     ah, [edi]
.text:6FF5DB7B      add     edi, 1
.text:6FF5DB7E      cmp     ah, al
.text:6FF5DB80      jz     short loc_6FF5DB70
.text:6FF5DB82      sub     al, 41h
.text:6FF5DB84      cmp     al, 1Ah
.text:6FF5DB86      sbb    cl, cl
.text:6FF5DB88      and    cl, 20h
.text:6FF5DB8B      add    al, cl
.text:6FF5DB8D      add    al, 41h
.text:6FF5DB8F      xchg   ah, al
.text:6FF5DB91      sub    al, 41h
.text:6FF5DB93      cmp    al, 1Ah
.text:6FF5DB95      sbb    cl, cl
.text:6FF5DB97      and    cl, 20h
.text:6FF5DB9A      add    al, cl
.text:6FF5DB9C      add    al, 41h
.text:6FF5DB9E      cmp    al, ah
.text:6FF5DBA0      jz     short loc_6FF5DB70
.text:6FF5DBA2      sbb    al, al
.text:6FF5DBA4      sbb    al, 0FFh
.text:6FF5DBA6
.text:6FF5DBA6 loc_6FF5DBA6:      ; CODE XREF:
                    sub_6FF5DB60+12
.text:6FF5DBA6      movsx  eax, al
.text:6FF5DBA9      pop    ebx
.text:6FF5DBAA      pop    esi
.text:6FF5DBAB      pop    edi
.text:6FF5DBAC      leave
.text:6FF5DBAD      retn
.text:6FF5DBAD sub_6FF5DB60      endp

.text:6FF68D0C loc_6FF68D0C:      ; CODE XREF:
                    _strcmpi+3F6F2
.text:6FF68D0C      pop    esi
.text:6FF68D0D      pop    ebp
.text:6FF68D0E      retn

.text:6FF9D20D loc_6FF9D20D:      ; CODE XREF:
                    _strcmpi+17
.text:6FF9D20D      ; _strcmpi+20

```



```

.text:6FF9D20D      call     near ptr _errno
.text:6FF9D212      push    esi
.text:6FF9D213      push    esi
.text:6FF9D214      push    esi
.text:6FF9D215      push    esi
.text:6FF9D216      push    esi
.text:6FF9D217      mov     dword ptr [eax], 16h
.text:6FF9D21D      call   _invalid_parameter
.text:6FF9D222      add     esp, 14h
.text:6FF9D225      mov     eax, 7FFFFFFFh
.text:6FF9D22A      jmp     loc_6FF68D0C

```

Maintenant la fonction `invalid_parameter()` :

```

.text:6FFB6A06      public _invalid_parameter
.text:6FFB6A06      _invalid_parameter proc near          ; CODE XREF:
                    sub_6FF5B494:loc_6FF5B618
.text:6FFB6A06      ;
                    sub_6FF5CCFD:loc_6FF5C8A2
.text:6FFB6A06      mov     edi, edi
.text:6FFB6A08      push   ebp
.text:6FFB6A09      mov     ebp, esp
.text:6FFB6A0B      pop    ebp
.text:6FFB6A0C      jmp     sub_6FFB6930
.text:6FFB6A0C      _invalid_parameter endp

```

La fonction `invalid_parameter()` appelle finalement la fonction avec `OutputDebugStringA()` : [8.16 on page 1191](#).

Voyez-vous, le code de `stricmp()` est comme:

```

int stricmp(const char *s1, const char *s2, size_t len)
{
    if (s1==NULL || s2==NULL)
    {
        // print error message AND exit:
        return 0x7FFFFFFFh;
    };
    // do comparison
};

```

Comment se fait-il que cette erreur soit rare? Car les nouvelles versions de MSVC lient avec le fichier `MSVCR120.DLL`, etc. (où 120 est le numéro de version).

Jetons un coup d'œil à l'intérieur du nouveau `MSVCR120.DLL` de Windows 7:

```

.text:1002A0D4      public _stricmp_l
.text:1002A0D4      _stricmp_l      proc near          ; CODE XREF:
                    _stricmp+18
.text:1002A0D4      ;
                    ; _mbsicmp_l+47
                    ; DATA XREF: ...
.text:1002A0D4      var_10          = dword ptr -10h
.text:1002A0D4      var_8           = dword ptr -8

```

```

.text:1002A0D4 var_4          = byte ptr -4
.text:1002A0D4 arg_0        = dword ptr  8
.text:1002A0D4 arg_4        = dword ptr  0Ch
.text:1002A0D4 arg_8        = dword ptr  10h
.text:1002A0D4
.text:1002A0D4 ; FUNCTION CHUNK AT .text:1005AA7B SIZE 0000002A BYTES
.text:1002A0D4
.text:1002A0D4          push    ebp
.text:1002A0D5          mov     ebp, esp
.text:1002A0D7          sub     esp, 10h
.text:1002A0DA          lea    ecx, [ebp+var_10]
.text:1002A0DD          push    ebx
.text:1002A0DE          push    esi
.text:1002A0DF          push    edi
.text:1002A0E0          push    [ebp+arg_8]
.text:1002A0E3          call   sub_1000F764
.text:1002A0E8          mov     edi, [ebp+arg_0] ; arg==NULL?
.text:1002A0EB          test   edi, edi
.text:1002A0ED          jz     loc_1005AA7B
.text:1002A0F3          mov     ebx, [ebp+arg_4] ; arg==NULL?
.text:1002A0F6          test   ebx, ebx
.text:1002A0F8          jz     loc_1005AA7B
.text:1002A0FE          mov     eax, [ebp+var_10]
.text:1002A101          cmp    dword ptr [eax+0A8h], 0
.text:1002A108          jz     loc_1005AA95
.text:1002A10E          sub    edi, ebx

...

.text:1005AA7B loc_1005AA7B:          ; CODE XREF:
                _stricmp_l+19
.text:1005AA7B          ; _stricmp_l+24
.text:1005AA7B          call   _errno
.text:1005AA80          mov    dword ptr [eax], 16h
.text:1005AA86          call   _invalid_parameter_noinfo
.text:1005AA8B          mov    esi, 7FFFFFFFh
.text:1005AA90          jmp    loc_1002A13B

...

.text:100A4670 _invalid_parameter_noinfo proc near ; CODE XREF:
                sub_10013BEC-10F
.text:100A4670          ; sub_10016C0F-10F
.text:100A4670          xor    eax, eax
.text:100A4672          push   eax
.text:100A4673          push   eax
.text:100A4674          push   eax
.text:100A4675          push   eax
.text:100A4676          push   eax
.text:100A4677          call   _invalid_parameter
.text:100A467C          add    esp, 14h
.text:100A467F          retn
.text:100A467F _invalid_parameter_noinfo endp

```

```

...
.text:100A4645 _invalid_parameter proc near          ; CODE XREF:
        _invalid_parameter(ushort const *,ushort const *,ushort const
        *,uint,uint)
.text:100A4645                                     ;
        _invalid_parameter_noinfo+7
.text:100A4645
.text:100A4645 arg_0          = dword ptr 8
.text:100A4645 arg_4          = dword ptr 0Ch
.text:100A4645 arg_8          = dword ptr 10h
.text:100A4645 arg_C          = dword ptr 14h
.text:100A4645 arg_10         = dword ptr 18h
.text:100A4645
.text:100A4645                push    ebp
.text:100A4646                mov     ebp, esp
.text:100A4648                push   dword_100E0ED8 ; Ptr
.text:100A464E                call   ds:DecodePointer
.text:100A4654                test   eax, eax
.text:100A4656                jz     short loc_100A465B
.text:100A4658                pop    ebp
.text:100A4659                jmp    eax
.text:100A465B ;
-----
.text:100A465B
.text:100A465B loc_100A465B:          ; CODE XREF:
        _invalid_parameter+11
.text:100A465B                push   [ebp+arg_10]
.text:100A465E                push   [ebp+arg_C]
.text:100A4661                push   [ebp+arg_8]
.text:100A4664                push   [ebp+arg_4]
.text:100A4667                push   [ebp+arg_0]
.text:100A466A                call   _invoke_watson
.text:100A466F                int    3 ; Trap to Debugger
.text:100A466F _invalid_parameter endp

.text:100A469B _invoke_watson proc near          ; CODE XREF:
        sub_1002CDB0+27068
.text:100A469B                                     ; sub_10029704+2A792
.text:100A469B                push   17h ; ProcessorFeature
.text:100A469D                call   IsProcessorFeaturePresent
.text:100A46A2                test   eax, eax
.text:100A46A4                jz     short loc_100A46AB
.text:100A46A6                push   5
.text:100A46A8                pop    ecx
.text:100A46A9                int    29h ; Win8:
        RtlFailFast(ecx)
.text:100A46AB ;
-----
.text:100A46AB
.text:100A46AB loc_100A46AB:          ; CODE XREF:
        _invoke_watson+9
.text:100A46AB                push   esi
.text:100A46AC                push   1
.text:100A46AE                mov    esi, 0C0000417h
.text:100A46B3                push   esi

```

```
.text:100A46B4      push    2
.text:100A46B6      call   sub_100A4519
.text:100A46BB      push    esi                ; uExitCode
.text:100A46BC      call   __crtTerminateProcess
.text:100A46C1      add    esp, 10h
.text:100A46C4      pop    esi
.text:100A46C5      retn
.text:100A46C5      _invoke_watson  endp
```

Maintenant la fonction `invalid_parameter()` est réécrite dans les nouvelles versions de `MSVCR*.DLL`, elle montre la boîte de dialogue, proposant de tuer le processus ou d'appeler le débogueur. Bien sûr, c'est beaucoup mieux que de retourner silencieusement. Peut-être que Microsoft a oublié de fixer `MSVCRT.DLL` depuis lors.

Mais comment est-ce que ça fonctionnait du temps de Windows XP? Ça ne fonctionnait pas: `MSVCRT.DLL` de Windows XP ne vérifiait pas si les arguments étaient `NULL`. Donc, sous Windows XP mon code `stricmp ("asd", NULL)` plantera, et c'est bien.

Mon hypothèse: Microsoft a mis à jour les fichiers `MSVCR*.DLL` (`MSVCRT.DLL` inclus) pour Windows 7 en ajoutant des tests de vérification partout. Toutefois, puisque `MSVCRT.DLL` n'était plus beaucoup utilisé depuis `MSVS .NET` (année 2002), il n'a pas été testé proprement et le bogue est resté. Mais des compilateurs comme `MinGW` peuvent toujours utiliser cette DLL.

Qu'aurais-je fait sans mes compétences en rétro-ingénierie?

Le fichier `MSVCRT.DLL` de Windows 8.1 a le même bogue.

## 8.17 Autres exemples

Un exemple à propos de Z3 et de la décompilation manuelle se trouvait ici. Il est (temporairement) déplacé là: <https://sat-smt.codes>.

## Chapitre 9

# Exemples de Reverse Engineering de format de fichier propriétaire

### 9.1 Chiffrement primitif avec XOR

#### 9.1.1 Chiffrement XOR le plus simple

J'ai vu une fois un logiciel où tous les messages de débogage étaient chiffrés en utilisant XOR avec une valeur de 3. Autrement dit, les deux bits les plus bas de chaque caractères étaient inversés.

"Hello, world" devenait "Kfool/#tlqog":

Listing 9.1 : Python

```
#!/usr/bin/python
msg="Hello, world!"
print "".join(map(lambda x: chr(ord(x)^3), msg))
```

Ceci est un chiffrement assez intéressant (ou plutôt une obfuscation), car il possède deux propriétés importantes: 1) fonction unique pour le chiffrement/déchiffrement, il suffit de l'appliquer à nouveau; 2) les caractères résultants sont aussi imprimable, donc la chaîne complète peut être utilisée dans du code source, sans caractères d'échappement.

La seconde propriété exploite le fait que tous les caractères imprimables sont organisés en lignes: 0x2x-0x7x, et lorsque vous inversez les deux bits de poids faible, le caractère est *déplacé* de 1 ou 3 caractères à droite ou à gauche, mais n'est jamais *déplacé* sur une autre ligne (peut-être non imprimable) :

Characters in the coded character set ascii.

---

	0	1	2	3	4	5	6	7	8	9	A	B	C	D	E	F
0x	C-@	C-a	C-b	C-c	C-d	C-e	C-f	C-g	C-h	TAB	C-j	C-k	C-l	RET	C-n	C-o
1x	C-p	C-q	C-r	C-s	C-t	C-u	C-v	C-w	C-x	C-y	C-z	ESC	C-\	C-]	C-^	C-_
2x		!	"	#	\$	%	&	'	(	)	*	+	,	-	.	/
3x	0	1	2	3	4	5	6	7	8	9	:	;	<	=	>	?
4x	@	A	B	C	D	E	F	G	H	I	J	K	L	M	N	O
5x	P	Q	R	S	T	U	V	W	X	Y	Z	[	\	]	^	_
6x	`	a	b	c	d	e	f	g	h	i	j	k	l	m	n	o
7x	p	q	r	s	t	u	v	w	x	y	z	{		}	~	DEL

Fig. 9.1: Table ASCII 7-bit dans Emacs

...avec la seule exception du caractère 0x7F.

Par exemple, *chiffrons* les caractères de l'intervalle A-Z:

```
#!/usr/bin/python
msg="@ABCDEFGHJKLMNO"
print "".join(map(lambda x: chr(ord(x)^3), msg))
```

Résultat: CBA@GFEDKJIHONML.

C'est comme si les caractères "@" et "C" avaient été échangés, ainsi que "B" et "a".

Encore une fois, ceci est un exemple intéressant de l'exploitation des propriétés de XOR plutôt qu'un chiffrement: le même effet de *préservation de l'imprimabilité* peut être obtenu en échangeant chacun des 4 bits de poids faible, avec n'importe quelle combinaison.

### 9.1.2 Norton Guide: chiffrement XOR à 1 octet le plus simple possible

Norton Guide était très populaire à l'époque de MS-DOS, c'était un programme résident qui fonctionnait comme un manuel de référence hypertexte.

Les bases de données de Norton Guide étaient des fichiers avec l'extension .ng, dont le contenu avait l'air chiffré:

```

view X86.NG - Far 2.0.1807 x64 Administrator
U:\retrocomputing\MS-DOS\norton guide\X86.NG      866      372131
0000000170: 00 00 00 00 00 00 00 00      00 00 18 1A B3 1A 1D 1A      ↑→|→→
0000000180: 02 1A 1A 1A 1A 1A 1A 1A      1A 1A 1A 1A 1A 1A 1A 1A      @→→→→→→→→→→→→→→→
0000000190: 1A 1A 1A 1A FF 18 1A 1A      31 B5 18 1A E9 F2 18 1A      →→→→ ↑→→1=↑→→ϣ€↑→
00000001A0: 69 77 19 1A B9 6B 19 1A      55 9A 19 1A 4E 1A 1A 1A      iw↓→→k↓→Ub↓→N→→→
00000001B0: 1A 1A 1A 1A 7E 1A 1A 1A      1A 1A 1A 1A 74 1A 1A 1A      →→→→~→→→→→→→t→→→
00000001C0: 1A 1A 1A 1A 9E 1A 1A 1A      1A 1A 1A 1A 95 1A 1A 1A      →→→→H0→→→→→→X→→→
00000001D0: 1A 1A 1A 1A BA 1A 1A 1A      1A 1A 1A 1A B2 1A 1A 1A      →→→→||→→→→→→||→→→
00000001E0: 1A 1A 1A 1A 59 4A 4F 1A      53 74 69 6E 68 6F 79 6E      →→→→YJO→Stinhoy
00000001F0: 73 75 74 3A 69 7F 6E 1A      48 7F 7D 73 69 6E 7F 68      sut:ian→H}sinah
0000000200: 69 1A 4A 68 75 6E 7F 79      6E 73 75 74 36 3A 6A 68      i→Jhunaynsut6:jh
0000000210: 73 6C 73 76 7F 7D 7F 1A      5F 62 79 7F 6A 6E 73 75      slsva}a→_byajnsu
0000000220: 74 69 1A 5B 7E 7E 68 7F      69 69 73 74 7D 3A 77 75      ti→[~h}aiist}:wu
0000000230: 7E 7F 69 1A 55 6A 79 75      7E 7F 69 1A 1A 18 1A 51      ~ai→Ujyu~ai→↑→Q
0000000240: 1A 19 1A 12 1A 1A 1A 1A      1A 1A 1A 1A 1A 1A 1A 1A      →↓→↑→→→→→→→→→→
0000000250: 1A 1A 1A 1A 1A 1A 1A 21      A4 19 1A 99 A8 1E 1A 3E      →→→→→→!d↓→ϣи▲→→
0000000260: 1A 1A 1A 1A 1A 1A 1A 2E      1A 1A 1A 1A 1A 1A 1A 50      →→→→→→.→→→→→P
0000000270: 1A 1A 1A 1A 1A 1A 1A 5C      4A 4F 1A 53 74 69 6E 68      →→→→→→\JO→Stinh
0000000280: 6F 79 6E 73 75 74 3A 69      7F 6E 1A 48 7F 7D 73 69      oynsut:ian→H}si
0000000290: 6E 7F 68 69 36 3A 7E 7B      6E 7B 3A 6E 63 6A 7F 69      nah}6:~{n{ncjai
00000002A0: 1A 1A 18 1A 33 1A 18 1A      1E 1A 1A 1A 1A 1A 1A 1A      →↑→3→↑→▲→→→→→→
00000002B0: 1A 1A 1A 1A 1A 1A 1A 1A      1A 1A 1A 1A AC C6 1E 1A      →→→→→→→→→→M|▲→
00000002C0: 02 1A 1A 1A 1A 1A 1A 1A      32 1A 1A 1A 1A 1A 1A 1A      @→→→→→→2→→→→→→
00000002D0: 57 57 42 1A 53 74 69 6E      68 6F 79 6E 73 75 74 3A      WWB→Stinhoynsut:
00000002E0: 69 7F 6E 1A 1A 1A 1A 8B      09 99 1A 1A 1A E5 E5 E5      ian→→→loll→→xxx
00000002F0: E5 E5 E5 1A 1A 1A 1A 1A      1A 1A 1A 1A 1A 1A 1A 08      xxx→→→→→→→→→→
0000000300: 19 8A 0C 1A 1A 2E 19 62      01 1A 1A 4D 19 CC 07 1A      ↓KQ→→.↓b@→→M↓|f→→
0000000310: 1A 63 19 72 3A 1A 1A 84      19 39 3E 1A 1A A9 19 1A      →c↓r:→→d↓9>→→ÿ↓→
0000000320: 33 1A 1A A7 19 7F 37 1A      1A CB 19 67 28 1A 1A 18      3→→3↓d7→→g(→→↑
1      2      3      4      5Print 6      7Prev 8Goto 9Video 10

```

Fig. 9.2: Aspect très typique

Pourquoi pensons-nous qu'il est chiffré mais pas compressé?

Nous voyons que l'octet 0x1A (ressemblant à «→») est très fréquent, ça ne serait pas possible dans un fichier compressé.

Nous voyons aussi de longues parties constituées seulement de lettres latines, et qui ressemble à des chaînes de caractères dans un langage inconnu.

Puisque l'octet 0x1A revient si souvent, nous pouvons essayer de décrypter le fichier, en supposant qu'il est chiffré avec le chiffrement XOR le plus simple.

Si nous appliquons un XOR avec la constante 0x1A à chaque octet dans Hiew, nous voyons des chaînes de texte familières en anglais:

```

Hiew: X86.NG
X86.NG          FUO EDITMODE          0000032F
00000170: 00 00 00 00-00 00 00 00-00 00 02 00-A9 00 07 00      й
00000180: 18 00 00 00-00 00 00 00-00 00 00 00-00 00 00 00      0
00000190: 00 00 00 00-E5 02 00 00-2B AF 02 00-F3 E8 02 00      x +n €w
000001A0: 73 6D 03 00-A3 71 03 00-4F 80 03 00-54 00 00 00      sm r q OA T
000001B0: 00 00 00 00-64 00 00 00-00 00 00 00-6E 00 00 00      d n
000001C0: 00 00 00 00-84 00 00 00-00 00 00 00-8F 00 00 00      Д П
000001D0: 00 00 00 00-A0 00 00 00-00 00 00 00-A8 00 00 00      а и
000001E0: 00 00 00 00-43 50 55 00-49 6E 73 74-72 75 63 74      CPU Instruct
000001F0: 69 6F 6E 20-73 65 74 00-52 65 67 69-73 74 65 72      ion set Register
00000200: 73 00 50 72-6F 74 65 63-74 69 6F 6E-2C 20 70 72      s Protection, pr
00000210: 69 76 69 6C-65 67 65 00-45 78 63 65-70 74 69 6F      ivilege Exceptio
00000220: 6E 73 00 41-64 64 72 65-73 73 69 6E-67 20 6D 6F      ns Addressing mo
00000230: 64 65 73 00-4F 70 63 6F-64 65 73 00-00 02 00 4B      des Opcodes K
00000240: 00 03 00 08-00 00 00 00-00 00 00 00-00 00 00 00      0
00000250: 00 00 00 00-00 00 00 3B-BE 03 00 83-B2 04 00 24      ; 4 J
00000260: 00 00 00 00-00 00 00 34-00 00 00 00-00 00 00 4A      4 J
00000270: 00 00 00 00-00 00 00 46-50 55 00 49-6E 73 74 72      FPU Instr
00000280: 75 63 74 69-6F 6E 20 73-65 74 00 52-65 67 69 73      uction set Regis
00000290: 74 65 72 73-2C 20 64 61-74 61 20 74-79 70 65 73      ters, data types
000002A0: 00 00 02 00-29 00 02 00-04 00 00 00-00 00 00 00      )
000002B0: 00 00 00 00-00 00 00 00-00 00 00 00-B6 DC 04 00      |
000002C0: 18 00 00 00-00 00 00 00-28 00 00 00-00 00 00 00      (
000002D0: 4D 4D 58 00-49 6E 73 74-72 75 63 74-69 6F 6E 20      MMX Instruction
000002E0: 73 65 74 00-00 00 00 91-13 83 00 00-00 FF FF FF      set C
000002F0: FF FF FF 00-00 00 00 00-00 00 00 00-00 00 00 12      0
00000300: 03 90 16 00-00 34 03 78-1B 00 00 57-03 D6 1D 00      P 4x w
00000310: 00 79 03 68-20 00 00 9E-03 23 24 00-00 B3 03 00      y h # $
00000320: 29 00 00 BD-03 65 2D 00-00 D1 03 7D-32 00 00 02      ) e - } 2
1 2 3Dword 4Qword 5 6 7 8Table 9 10 11

```

Fig. 9.3: XOR dans Hiew avec 0x1A

Le chiffrement XOR avec un seul octet constant est la méthode de chiffrement la plus simple, que l'on rencontre néanmoins parfois.

Maintenant, nous comprenons pourquoi l'octet 0x1A revenait si souvent: parce qu'il y a beaucoup d'octets à zéro et qu'ils sont remplacés par 0x1A dans la forme chiffrée.

Mais la constante pourrait être différente. Dans ce cas, nous pourrions essayer chaque constante dans l'intervalle 0..255 et chercher quelque chose de familier dans le fichier déchiffré. 256 n'est pas si grand.



Plus d'informations sur le format de fichier de Norton Guide: <http://www.davep.org/norton-guides/file-format/>.

## Entropie

Une propriété très importante de tels systèmes de chiffrement est que l'entropie des blocs chiffrés/déchiffrés est la même.

Voici mon analyse faite dans Wolfram Mathematica 10.

Listing 9.2 : Wolfram Mathematica 10

```
In[1]:= input = BinaryReadList["X86.NG"];
In[2]:= Entropy[2, input] // N
Out[2]= 5.62724
In[3]:= decrypted = Map[BitXor[#, 16^^1A] &, input];
In[4]:= Export["X86_decrypted.NG", decrypted, "Binary"];
In[5]:= Entropy[2, decrypted] // N
Out[5]= 5.62724
In[6]:= Entropy[2, ExampleData[{"Text", "ShakespearesSonnets"}]] // N
Out[6]= 4.42366
```

Ici, nous chargeons le fichier, obtenons son entropie, le déchiffrons, le sauvons et obtenons à nouveau son entropie (la même!).

Mathematica fournit également quelques textes en langue anglaise bien connus pour analyse.

Nous obtenons ainsi l'entropie de sonnets de Shakespeare, et elle est proche de l'entropie du fichier que nous venons d'analyser.

Le fichier que nous avons analysé consiste en des phrases en langue anglaise, qui sont proches du langage de Shakespeare.

Et le texte en langue anglaise XOR-é possède la même entropie.

Toutefois, ceci n'est pas vrai lorsque le fichier est XOR-é avec un pattern de plus d'un octet.

Le fichier qui vient d'être analysé peut être téléchargé ici: [http://beginners.re/examples/norton\\_guide/X86.NG](http://beginners.re/examples/norton_guide/X86.NG).

## Encore un mot sur la base de l'entropie

Wolfram Mathematica calcule l'entropie avec une base  $e$  (base des logarithmes naturels), et l'utilitaire<sup>1</sup>UNIX *ent* utilise une base 2.

<sup>1</sup><http://www.fourmilab.ch/random/>

---

Donc, nous avons mis explicitement une base 2 dans la commande Entropy, donc Mathematica nous donne le même résultat que l'utilitaire *ent*.

### 9.1.3 Chiffrement le plus simple possible avec un XOR de 4-octets

Si un pattern plus long était utilisé, comme un pattern de 4 octets, ça serait facile à repérer.

Par exemple, voici le début du fichier kernel32.dll (version 32-bit de Windows Server 2008) :

Fig. 9.4: Fichier original

Ici, il est «chiffré» avec une clef de 4-octet:

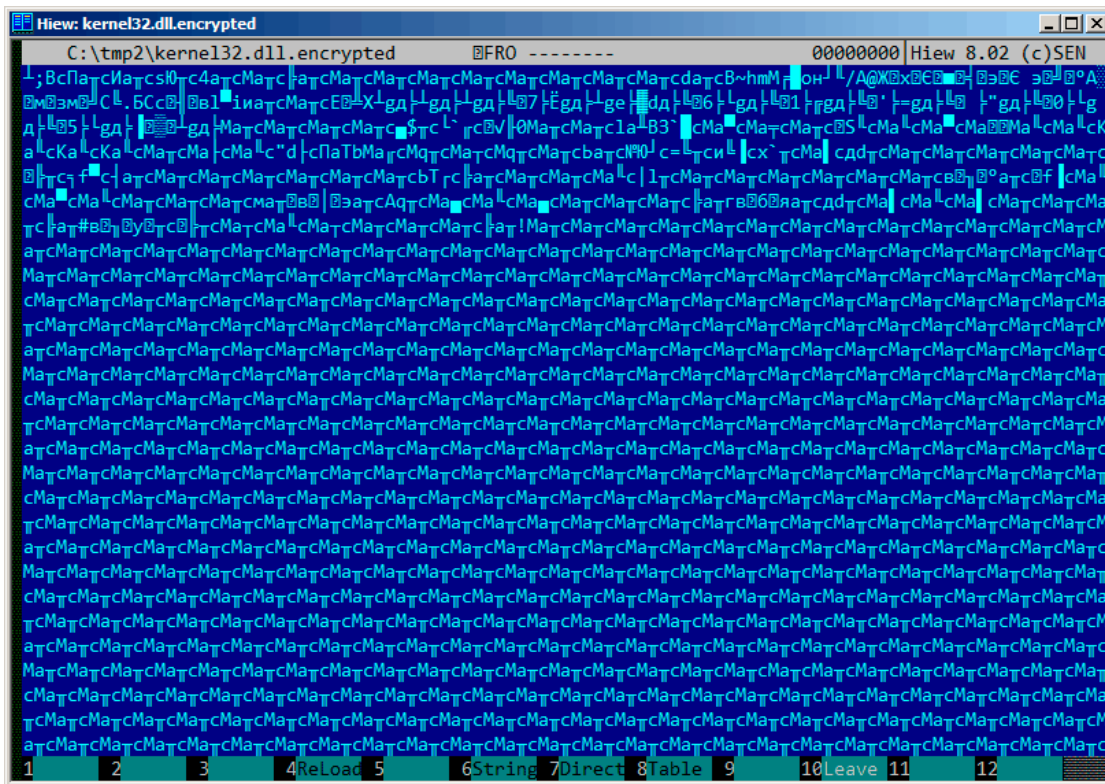

Fig. 9.5: Fichier «chiffré»

Il est facile de repérer les 4 symboles récurrents.

En effet, l'entête d'un fichier PE comporte de longues zones de zéro, ce qui explique que la clef devient visible.

Voici le début d'un entête PE au format hexadécimal:

```

Hiew: kernel32.dll
C:\tmp2\kernel32.dll          FRO -----          PE .7DD60290
.7DD600E0: 00 00 00 00-00 00 00 00-50 45 00 00-4C 01 04 00          PE L
.7DD600F0: 85 9A 15 53-00 00 00 00-00 00 00 00-E0 00 02 21  EbS      p !
.7DD60100: 0B 01 09 00-00 00 0D 00-00 00 03 00-00 00 00 00  000      0
.7DD60110: 93 32 01 00-00 00 01 00-00 00 0D 00-00 00 D6 7D  Y2      }
.7DD60120: 00 00 01 00-00 00 01 00-06 00 01 00-06 00 01 00  000      0
.7DD60130: 06 00 01 00-00 00 00 00-00 00 11 00-00 00 01 00  000      0
.7DD60140: AE 05 11 00-03 00 40 01-00 00 04 00-00 10 00 00  o00      0
.7DD60150: 00 00 10 00-00 10 00 00-00 00 00 00-10 00 00 00  000      0
.7DD60160: 70 FF 0B 00-B1 A9 00 00-24 A9 0C 00-F4 01 00 00  p      $i
.7DD60170: 00 00 0F 00-28 05 00 00-00 00 00 00-00 00 00 00  000      0
.7DD60180: 00 00 00 00-00 00 00 00-00 00 10 00-9C AD 00 00  000      bh
.7DD60190: 34 07 0D 00-38 00 00 00-00 00 00 00-00 00 00 00  408
.7DD601A0: 00 00 00 00-00 00 00 00-00 00 00 00-00 00 00 00  000      0
.7DD601B0: 10 35 08 00-40 00 00 00-00 00 00 00-00 00 00 00  050      @
.7DD601C0: 00 00 01 00-F0 0D 00 00-00 00 00 00-00 00 00 00  000      E
.7DD601D0: 00 00 00 00-00 00 00 00-00 00 00 00-00 00 00 00  000      0
.7DD601E0: 2E 74 65 78-74 00 00 00-96 07 0C 00-00 00 01 00  .text  000
.7DD601F0: 00 00 0D 00-00 00 01 00-00 00 00 00-00 00 00 00  000      0
.7DD60200: 00 00 00 00-20 00 00 60-2E 64 61 74-61 00 00 00  000      .data
.7DD60210: 0C 10 00 00-00 00 0E 00-00 00 01 00-00 00 0E 00  000      0
.7DD60220: 00 00 00 00-00 00 00 00-00 00 00 00-40 00 00 C0  000      @ L
.7DD60230: 2E 72 73 72-63 00 00 00-28 05 00 00-00 00 0F 00  .rsrc  (00
.7DD60240: 00 00 01 00-00 00 0F 00-00 00 00 00-00 00 00 00  000      0
.7DD60250: 00 00 00 00-40 00 00 40-2E 72 65 6C-6F 63 00 00  @ @.reloc
.7DD60260: 9C AD 00 00-00 00 10 00-00 00 01 00-00 00 10 00  bh      0
.7DD60270: 00 00 00 00-00 00 00 00-00 00 00 00-40 00 00 42  000      @ B
.7DD60280: 00 00 00 00-00 00 00 00-00 00 00 00-00 00 00 00  000      0
.7DD60290: 00 00 00 00-00 00 00 00-00 00 00 00-00 00 00 00  000      0
1Global 2FilBlk 3CryBlk 4ReLoad 5 6String 7Direct 8Table 9 10Leave 11

```

Fig. 9.6: Entête PE

Le voici «chiffré» :

```

Hiew: kernel32.dll.encrypted
C:\tmp2\kernel32.dll.encrypted  FRO ----- 00000290
000000E0: 8C 61 D2 63-8C 61 D2 63-DC 24 D2 63-C0 60 D6 63 MaTcMaTcMaTcL~TC
000000F0: 09 FB C7 30-8C 61 D2 63-8C 61 D2 63-6C 61 D0 42 0V0MaTcMaTc1a-B
00000100: 87 60 DB 63-8C 61 DF 63-8C 61 D1 63-8C 61 D2 63 3`cMaTcMaTcMaTc
00000110: 1F 53 D3 63-8C 61 D3 63-8C 61 DF 63-8C 61 04 1E 0SLcMaLcMaLcMa0
00000120: 8A 61 D3 63-8C 61 D3 63-8A 61 D3 63-8A 61 D3 63 MaLcMaLcKaLcKaLc
00000130: 8A 61 D3 63-8C 61 D2 63-8C 61 C3 63-8C 61 D3 63 KaLcMaTcMaTcMaLc
00000140: 22 64 C3 63-8F 61 92 62-8C 61 D6 63-8C 71 D2 63 "d|cPlatbMaTcMqTc
00000150: 8C 61 C2 63-8C 71 D2 63-8C 61 D2 63-9C 61 D2 63 MaTcMqTcMaTcbaTc
00000160: FC 9E D9 63-3D C8 D2 63-A8 C8 DE 63-78 60 D2 63 N90c=LTCиLcx`TC
00000170: 8C 61 DD 63-A4 64 D2 63-8C 61 D2 63-8C 61 D2 63 Ma|cdTcMaTcMaTc
00000180: 8C 61 D2 63-8C 61 D2 63-8C 61 C2 63-10 CC D2 63 MaTcMaTcMaTc0|Tc
00000190: B8 66 DF 63-B4 61 D2 63-8C 61 D2 63-8C 61 D2 63 rfc|aTcMaTcMaTc
000001A0: 8C 61 D2 63-8C 61 D2 63-8C 61 D2 63-8C 61 D2 63 MaTcMaTcMaTcMaTc
000001B0: 9C 54 DA 63-CC 61 D2 63-8C 61 D2 63-8C 61 D2 63 bT|c|aTcMaTcMaTc
000001C0: 8C 61 D3 63-7C 6C D2 63-8C 61 D2 63-8C 61 D2 63 MaLc|lTcMaTcMaTc
000001D0: 8C 61 D2 63-8C 61 D2 63-8C 61 D2 63-8C 61 D2 63 MaTcMaTcMaTcMaTc
000001E0: A2 15 B7 1B-F8 61 D2 63-1A 66 DE 63-8C 61 D3 63 0B|0aTc0f|cMaLc
000001F0: 8C 61 DF 63-8C 61 D3 63-8C 61 D2 63-8C 61 D2 63 MaLcMaLcMaTcMaTc
00000200: 8C 61 D2 63-AC 61 D2 03-A2 05 B3 17-ED 61 D2 63 MaTcMaTc0B0|0aTc
00000210: 80 71 D2 63-8C 61 DC 63-8C 61 D3 63-8C 61 DC 63 AqTcMaLcMaLcMaLc
00000220: 8C 61 D2 63-8C 61 D2 63-8C 61 D2 63-CC 61 D2 A3 MaTcMaTcMaTc|aTc
00000230: A2 13 A1 11-EF 61 D2 63-A4 64 D2 63-8C 61 DD 63 060aTcddTcMaLc
00000240: 8C 61 D3 63-8C 61 DD 63-8C 61 D2 63-8C 61 D2 63 MaLcMaLcMaTcMaTc
00000250: 8C 61 D2 63-CC 61 D2 23-A2 13 B7 0F-E3 02 D2 63 MaTc|aTc#0B0|0y0Tc
00000260: 10 CC D2 63-8C 61 C2 63-8C 61 D3 63-8C 61 C2 63 0|TcMaTcMaLcMaTc
00000270: 8C 61 D2 63-8C 61 D2 63-8C 61 D2 63-CC 61 D2 21 MaTcMaTcMaTc|aTc!
00000280: 8C 61 D2 63-8C 61 D2 63-8C 61 D2 63-8C 61 D2 63 MaTcMaTcMaTcMaTc
00000290: 8C 61 D2 63-8C 61 D2 63-8C 61 D2 63-8C 61 D2 63 MaTcMaTcMaTcMaTc
1Global 2FilBlk 3CryBlk 4ReLoad 5 6String 7Direct 8Table 9 10Leave 11

```

Fig. 9.7: Entête PE «chiffré»

Il est facile de repérer que la clef est la séquence de 4 octets suivant: 8C 61 D2 63. Avec cette information, c'est facile de déchiffrer le fichier entier.

Il est important de garder à l'esprit ces propriétés importantes des fichiers PE: 1) l'entête PE comporte de nombreuses zones remplies de zéro; 2) toutes les sections PE sont complétées avec des zéros jusqu'à une limite de page (4096 octets), donc il y a d'habitude de longues zones à zéro après chaque section.

Quelques autres formats de fichier contiennent de longues zones de zéro.

C'est typique des fichiers utilisés par les scientifiques et les ingénieurs logiciels.

Pour ceux qui veulent inspecter ces fichiers eux-même, ils sont téléchargeables ici: [http://beginners.re/examples/XOR\\_4byte/](http://beginners.re/examples/XOR_4byte/).

## Exercice

- <http://challenges.re/50>

### 9.1.4 Chiffrement simple utilisant un masque XOR

J'ai trouvé un vieux jeu de fiction interactif en plongeant profondément dans *if-archive*<sup>2</sup> :

```
The New Castle v3.5 - Text/Adventure Game
in the style of the original Infocom (tm)
type games, Zork, Collosal Cave (Adventure),
etc. Can you solve the mystery of the
abandoned castle?
Shareware from Software Customization.
Software Customization [ASP] Version 3.5 Feb. 2000
```

Il est téléchargeable [ici](#).

Il y a un fichier à l'intérieur (appelé *castle.dbf*) qui est visiblement chiffré, mais pas avec un vrai algorithme de crypto, qui n'est pas non plus compressé, il s'agit plutôt de quelque chose de plus simple. Je ne vais même pas mesurer le niveau d'entropie (9.2 on page 1225) du fichier, car je suis sûr qu'il est bas. Voici à quoi il ressemble dans Midnight Commander:

```
/home/dennis/P/RE-book/decrypt_dat_file/castle.dbf
Pg.tqfv.c...t)k.cmr.f.us.      uqo...ze.n..l.j..hw.m.j a
c.w.iubgv.~.az..rn..))c^wf.z.uP.J1q13V'\Qt>9P.(r#K8!L 78;QA-<71'Z.l.j..hw.m.j a
c.w.iubgv.~.az..rn..))c^wf.z.uPd.tqfv.c...t)k.cmr.f.us.      uqo...ze.n..l.j..hw.m.j a
c.w.iubgv.~.az..rn..))c^wf.z.uP.J;q-8V4f.0<<?.&;*58MB&q8K.+T?e0+00(9.f.uE(Tu a
c.w.iubgv.~.az..rn..))c^wf.z.uP.J1q.>X'GD.?3#N01r.f.us.      uqo...ze.n..l.j..hw.m.j a
c.w.iubgv.~.az..rn..))c^wf.z.uPd.tqfv.c...t)k.cmr.f.us.      uqo...ze.n..l.j..hw.m.j a
c.w.iubgv.~.az..rn..))c^wf.z.uP.<003.70V.<8*K7m= .8s\A<=+...ze.n..l.j..hw.m.j a
c.w.iubgv.~.az..rn..))c^wf.z.uP..?4#&.*\.^;)*.$!95!y9^[u>!l.&.> [%.l.j..hw.m.j a
c.w.iubgv.~.az..rn..))c^wf.z.uPd.tqfv.c...t)k.cmr.f.us.      uqo...ze.n..l.j..hw.m.j a
c.w.iubgv.~.az..rn..))c^wf.z.uP.G"449Wj..t)k.cmr.f.us.      uqo...ze.n..l.j..hw.m.j a
c.w.iubgv.~.az..rn..))c^wf.z.uP.J1#vM+M.d<</V4m)/K*).      uqo...ze.n..l.j..hw.m.j a
c.w.iubgv.~.az..rn..))c^wf.z.uPg.tqfv.c...t)k.cmr.f.us.      uqo...ze.n..l.j..hw.m.j a
c.w.iubgv.~.az..rn..))c^wf.z.uP.N0q69J*V2X:4%c$!f!l...      uqo...ze.n..l.j..hw.m.j a
.E1Xz+B; s...x.mc.j a
c.w.iubgv.~.az..rn..))c^wf.z.uPg.tqfv.c...t)k.cmr.f.us.      uqo...ze.n..l.j..hw.m.j a
c.w.iubgv.~.az..rn..))c^wf.z.uP.J="f?JcI.\8(/^&m&).42TLuX'LU.0.0X'J.(^Y2/w_!HI a
c.w.iubgv.~.az..rn..))c^wf.z.uPg.tqfv.c...t)k.cmr.f.us.      uqo...ze.n..l.j..hw.m.j a
c.w.iubgv.~.az..rn..))c^wf.z.uP.G00>z..Z255$Kp0m=(B s...yqz;.s.iq.nm^0)[...>K&l jH6L: .w.iubgv.~.az..rn..))c^wf.z.uPg.tq
c.w.iubgv.~.az..rn..))c^wf.z.uP.66$!1P-0.g&2.K" lfG+sY\;po
u0.36.<[\2#^Sh?M.^g0C_0[w]!-g4S7^*zFN>"P.ltc^wf.z.uPd.tqfv.c...t)k.cmr.f.us.      uqo...ze.n..l.j..hw.m.j a
c.w.iubgv.~.az..rn..))c^wf.z.uP.L0q $V..D^ S"we9;#.-<RKu>".P7Yz0F*K8f.B):X$H/Za0&H6Zi!*"?S"[$;BTr/P.)c^wf.z.uP"M&%3
v...az..rn..))c^wf.z.uPg.tqfv.c...t)k.cmr.f.us.      uqo...ze.n..l.j..hw.m.j a
c.w.iubgv.~.az..rn..))c^wf.z.uP.W05#8U;.R."4%P0974.y$Mh<%^IM4Yz#A)(@9j0082I?1 jK$K, j2.0:7kvR;X,8_Hr:L.)c^wf.z.uP0N;02
;\(k..&%
^I)?:Y7<2.)c^wf.z.uP8C $43..N.C<8kn.?)".12L      69.KC:XveI J.(^U.. "F* %GaN"A9[=u "vG1H/).r.01))c^wf.z.uP;W'zf8V4.OV'
JlnJK)2c^wf.z.uP"J1q5&K&IW^::k]"?9(K+ .u.l.L60z5D/MWl+@0-6Z).+ 5L0[2R<9.>vM;I5?CJ6nPL;3c^wf.z.uP$655/8^y...t)k.cmr.f.
c.w.iubgv.~.az..rn..))c^wf.z.uPv.tqfv.c...t)k.cmr.f.us.      uqo...ze.n..l.j..hw.m.j a
c.w.iubgv.~.az..rn..))c^wf.z.uPv.tqfv.c...t)k.cmr.f.us.      uqo...ze.n..l.j..hw.m.j a
^e...qm.rz.i.bg...hw.m.j a
```

Fig. 9.8: Fichier chiffré dans Midnight Commander

Le fichier chiffré peut être téléchargé [ici](#) :

<sup>2</sup><http://www.ifarchive.org/>

Sera-t-il possible de le décrypter sans accéder au programme, en utilisant juste ce fichier?

Il y a clairement un pattern visible de chaînes répétées. Si un simple chiffrement avec un masque XOR a été appliqué, une répétition de telles chaînes en est une signature notable, car, il y avait probablement de longues suites (lacunes<sup>3</sup>) d'octets à zéro, qui, à tour de rôle, sont présentes dans de nombreux fichiers exécutables, tout comme dans des fichiers de données binaires.

Ici, je vais afficher le début du fichier en utilisant l'utilitaire UNIX `xxd` :

```
...
0000030: 09 61 0d 63 0f 77 14 69 75 62 67 76 01 7e 1d 61  .a.c.w.iubgv.~.a
0000040: 7a 11 0f 72 6e 03 05 7d 7d 63 7e 77 66 1e 7a 02  z..rn..}}c~wf.z.
0000050: 75 50 02 4a 31 71 31 33 5c 27 08 5c 51 74 3e 39  uP.J1q13\'. \Qt>9
0000060: 50 2e 28 72 24 4b 38 21 4c 09 37 38 3b 51 41 2d  P.(r$K8!L.78;QA-
0000070: 1c 3c 37 5d 27 5a 1c 7c 6a 10 14 68 77 08 6d 1a  .<7]'Z.|j..hw.m.

0000080: 6a 09 61 0d 63 0f 77 14 69 75 62 67 76 01 7e 1d  j.a.c.w.iubgv.~.
0000090: 61 7a 11 0f 72 6e 03 05 7d 7d 63 7e 77 66 1e 7a  az..rn..}}c~wf.z
00000a0: 02 75 50 64 02 74 71 66 76 19 63 08 13 17 74 7d  .uPd.tqfv.c...t}
00000b0: 6b 19 63 6d 72 66 0e 79 73 1f 09 75 71 6f 05 04  k.cmrfs..uqo..
00000c0: 7f 1c 7a 65 08 6e 0e 12 7c 6a 10 14 68 77 08 6d  ..ze.n..|j..hw.m

00000d0: 1a 6a 09 61 0d 63 0f 77 14 69 75 62 67 76 01 7e  .j.a.c.w.iubgv.~
00000e0: 1d 61 7a 11 0f 72 6e 03 05 7d 7d 63 7e 77 66 1e  .az..rn..}}c~wf.
00000f0: 7a 02 75 50 01 4a 3b 71 2d 38 56 34 5b 13 40 3c  z.uP.J;q-8V4[.@<
0000100: 3c 3f 19 26 3b 3b 2a 0e 35 26 4d 42 26 71 26 4b  <?.&;*.5&MB&q&K
0000110: 04 2b 54 3f 65 40 2b 4f 40 28 39 10 5b 2e 77 45  .+T?e@+0@(9.[.wE

0000120: 28 54 75 09 61 0d 63 0f 77 14 69 75 62 67 76 01  (Tu.a.c.w.iubgv.
0000130: 7e 1d 61 7a 11 0f 72 6e 03 05 7d 7d 63 7e 77 66  ~.az..rn..}}c~wf
0000140: 1e 7a 02 75 50 02 4a 31 71 15 3e 58 27 47 44 17  .z.uP.J1q.>X'GD.
0000150: 3f 33 24 4e 30 6c 72 66 0e 79 73 1f 09 75 71 6f  ?3$N0lrf.ys..uqo
0000160: 05 04 7f 1c 7a 65 08 6e 0e 12 7c 6a 10 14 68 77  ....ze.n..|j..hw

...
```

Concentrons-nous sur la chaîne visible `iubgv` se répétant. En regardant ce dump, nous voyons clairement que la période de l'occurrence de la chaîne est `0x51` ou `81`. La taille du fichier est `1658961`, et est divisible par `81` (et il y a donc `20481` blocs).

Maintenant, je vais utiliser Mathematica pour l'analyse, y a-t-il des blocs de `81` octets se répétant dans le fichier? Je vais séparer le fichier d'entrée en blocs de `81` octets et ensuite utiliser la fonction `Tally[]`<sup>4</sup> qui compte simplement combien de fois un élément était présent dans la liste en entrée. La sortie de `Tally` n'est pas triée, donc je vais ajouter la fonction `Sort[]` pour trier le nombre d'occurrences par ordre décroissant.

```
input = BinaryReadList["/home/dennis/.../castle.dbf"];
```

<sup>3</sup>Comme dans [https://en.wikipedia.org/wiki/Lacuna\\_\(manuscripts\)](https://en.wikipedia.org/wiki/Lacuna_(manuscripts))

<sup>4</sup><https://reference.wolfram.com/language/ref/Tally.html>



```
blocks = Partition[input, 81];
stat = Sort[Tally[blocks], #1[[2]] > #2[[2]] &]
```

Et voici la sortie:

```
{{{80, 103, 2, 116, 113, 102, 118, 25, 99, 8, 19, 23, 116, 125, 107,
  25, 99, 109, 114, 102, 14, 121, 115, 31, 9, 117, 113, 111, 5, 4,
  127, 28, 122, 101, 8, 110, 14, 18, 124, 106, 16, 20, 104, 119, 8,
  109, 26, 106, 9, 97, 13, 99, 15, 119, 20, 105, 117, 98, 103, 118,
  1, 126, 29, 97, 122, 17, 15, 114, 110, 3, 5, 125, 125, 99, 126,
  119, 102, 30, 122, 2, 117}}, 1739},
{{80, 100, 2, 116, 113, 102, 118, 25, 99, 8, 19, 23, 116,
  125, 107, 25, 99, 109, 114, 102, 14, 121, 115, 31, 9, 117, 113,
  111, 5, 4, 127, 28, 122, 101, 8, 110, 14, 18, 124, 106, 16, 20,
  104, 119, 8, 109, 26, 106, 9, 97, 13, 99, 15, 119, 20, 105, 117,
  98, 103, 118, 1, 126, 29, 97, 122, 17, 15, 114, 110, 3, 5, 125,
  125, 99, 126, 119, 102, 30, 122, 2, 117}}, 1422},
{{80, 101, 2, 116, 113, 102, 118, 25, 99, 8, 19, 23, 116,
  125, 107, 25, 99, 109, 114, 102, 14, 121, 115, 31, 9, 117, 113,
  111, 5, 4, 127, 28, 122, 101, 8, 110, 14, 18, 124, 106, 16, 20,
  104, 119, 8, 109, 26, 106, 9, 97, 13, 99, 15, 119, 20, 105, 117,
  98, 103, 118, 1, 126, 29, 97, 122, 17, 15, 114, 110, 3, 5, 125,
  125, 99, 126, 119, 102, 30, 122, 2, 117}}, 1012},
{{80, 120, 2, 116, 113, 102, 118, 25, 99, 8, 19, 23, 116,
  125, 107, 25, 99, 109, 114, 102, 14, 121, 115, 31, 9, 117, 113,
  111, 5, 4, 127, 28, 122, 101, 8, 110, 14, 18, 124, 106, 16, 20,
  104, 119, 8, 109, 26, 106, 9, 97, 13, 99, 15, 119, 20, 105, 117,
  98, 103, 118, 1, 126, 29, 97, 122, 17, 15, 114, 110, 3, 5, 125,
  125, 99, 126, 119, 102, 30, 122, 2, 117}}, 377},
...
{{80, 2, 74, 49, 113, 21, 62, 88, 39, 71, 68, 23, 63, 51, 36, 78, 48,
  108, 114, 102, 14, 121, 115, 31, 9, 117, 113, 111, 5, 4, 127, 28,
  122, 101, 8, 110, 14, 18, 124, 106, 16, 20, 104, 119, 8, 109, 26,
  106, 9, 97, 13, 99, 15, 119, 20, 105, 117, 98, 103, 118, 1, 126,
  29, 97, 122, 17, 15, 114, 110, 3, 5, 125, 125, 99, 126, 119, 102,
  30, 122, 2, 117}}, 1},
{{80, 1, 74, 59, 113, 45, 56, 86, 52, 91, 19, 64, 60, 60, 63,
  25, 38, 59, 59, 42, 14, 53, 38, 77, 66, 38, 113, 38, 75, 4, 43, 84,
  63, 101, 64, 43, 79, 64, 40, 57, 16, 91, 46, 119, 69, 40, 84, 117,
  9, 97, 13, 99, 15, 119, 20, 105, 117, 98, 103, 118, 1, 126, 29,
  97, 122, 17, 15, 114, 110, 3, 5, 125, 125, 99, 126, 119, 102, 30,
  122, 2, 117}}, 1},
{{80, 2, 74, 49, 113, 49, 51, 92, 39, 8, 92, 81, 116, 62, 57,
  80, 46, 40, 114, 36, 75, 56, 33, 76, 9, 55, 56, 59, 81, 65, 45, 28,
  60, 55, 93, 39, 90, 28, 124, 106, 16, 20, 104, 119, 8, 109, 26,
  106, 9, 97, 13, 99, 15, 119, 20, 105, 117, 98, 103, 118, 1, 126,
  29, 97, 122, 17, 15, 114, 110, 3, 5, 125, 125, 99, 126, 119, 102,
  30, 122, 2, 117}}, 1}}
```





```

RE-book/decrypt_dat_file/tmp                                4011/1620K  0%
.....eHE.WEED.OF
BITTER.FRUIT.....
.....fHO.KNOWS.WHAT.EVIL.LURKS.IN.THE.HE
.....eHE.sHADOW.KNOWS.....
.....x.HAVE.THE.HEART.OF.A.CHILD.....
P.IT.IN.A.GLASS.JAR.ON.MY.DESK.....
.....uEVERON.....
.....fHERE.THE.sHADOW.LIES.....
.....pLL.POSITIONING.IS.relative.AND.NOT.absolute.....
.....eHIS.IS.A.KLUDGE.TO.MAKE.THIS.STUPID.THING.WORK.....
.....cELAX
Y.....cLOCK.TICKS.AWAY.....
.....uDEBUGGING.pROGRAMS.IS.FUN...s
AD
K.WALLS...
.....pND.FROM.WITHIN.THE.TOMB.OF.THE.UNDEAD..VAMPIRES.BEGAN.THEIR.FEA
..EORTURED.CRIES.RANG.OUT....tASTES.GREAT..IESS.FILLING.....
.....bUDDENL
RAITHLIKE.FIGURE.APPEARS.BEFORE.YOU..SEEMING.TO.....WLOAT.IN.THE.AIR...
WFUL.VOICE.HE.SAYS...aLAS..THE.VERY.....ATURE.OF.THE.WORLD.HAS.CHANGED
ON.CANNOT.BE.FOUND...aLL.....\UST.NOW.PASS.AWAY...rAISING.HIS.OAKEN.STA
..HE.FADES.INTO.....EHE.SPREADING.DARKNESS...iN.HIS.PLACE.APPEARS.A.TASTEFU
BN.....CEADING.....

```

Fig. 9.9: Fichier déchiffré dans Midnight Commander, 1er essai

Ceci ressemble à des sortes de phrases en anglais d'un jeu, mais quelque chose ne va pas. Tout d'abord, la casse est inversée: les phrases et certains mots commencent avec une minuscule, tandis que d'autres caractères sont en majuscule. De plus, certaines phrases commencent avec une mauvaise lettre. Regardez la toute première phrase: «eHE WEED OF CRIME BEARS BITTER FRUIT». Que signifie «eHE»? Ne devrait-on pas avoir «tHE» ici? Est-il possible que notre clef de déchiffrement ait un mauvais octet à cet endroit?

Regardons à nouveau le second bloc dans le fichier, la clef et le résultat décrypté:

```

In[]:= blocks[[2]]
Out[]= {80, 2, 74, 49, 113, 49, 51, 92, 39, 8, 92, 81, 116, 62, \
57, 80, 46, 40, 114, 36, 75, 56, 33, 76, 9, 55, 56, 59, 81, 65, 45, \
28, 60, 55, 93, 39, 90, 28, 124, 106, 16, 20, 104, 119, 8, 109, 26, \
106, 9, 97, 13, 99, 15, 119, 20, 105, 117, 98, 103, 118, 1, 126, 29, \
97, 122, 17, 15, 114, 110, 3, 5, 125, 125, 99, 126, 119, 102, 30, \
122, 2, 117}

In[]:= key
Out[]= {80, 103, 2, 116, 113, 102, 118, 25, 99, 8, 19, 23, 116, \
125, 107, 25, 99, 109, 114, 102, 14, 121, 115, 31, 9, 117, 113, 111, \
5, 4, 127, 28, 122, 101, 8, 110, 14, 18, 124, 106, 16, 20, 104, 119, \

```

```
8, 109, 26, 106, 9, 97, 13, 99, 15, 119, 20, 105, 117, 98, 103, 118, \
1, 126, 29, 97, 122, 17, 15, 114, 110, 3, 5, 125, 125, 99, 126, 119, \
102, 30, 122, 2, 117}
```

```
In[]:= BitXor[key, blocks[[2]]]
Out[]= {0, 101, 72, 69, 0, 87, 69, 69, 68, 0, 79, 70, 0, 67, 82, \
73, 77, 69, 0, 66, 69, 65, 82, 83, 0, 66, 73, 84, 84, 69, 82, 0, 70, \
82, 85, 73, 84, 14, 0, 0, 0, 0, 0, 0, 0, 0, 0, 0, 0, 0, 0, 0, \
0, 0, 0, 0, 0, 0, 0, 0, 0, 0, 0, 0, 0, 0, 0, 0, 0, 0, 0, \
0, 0, 0, 0}
```

L'octet chiffré est 2, l'octet de la clef est 103,  $2 \oplus 103 = 101$  et 101 est le code ASCII du caractère «e». A quoi devrait être égal l'octet de la clef, afin que le code ASCII résultant soit 116 (pour le caractère «t»)?  $2 \oplus 116 = 118$ , mettons 118 comme second octet de la clef ...

```
key = {80, 118, 2, 116, 113, 102, 118, 25, 99, 8, 19, 23, 116, 125,
107, 25, 99, 109, 114, 102, 14, 121, 115, 31, 9, 117, 113, 111, 5,
4, 127, 28, 122, 101, 8, 110, 14, 18, 124, 106, 16, 20, 104, 119, 8,
109, 26, 106, 9, 97, 13, 99, 15, 119, 20, 105, 117, 98, 103, 118,
1, 126, 29, 97, 122, 17, 15, 114, 110, 3, 5, 125, 125, 99, 126, 119,
102, 30, 122, 2, 117}
```

...et déchiffrons le fichier à nouveau.

```
/home/dennis/P/RE-book/decrypt_dat_file/tmp 4011/1620K 0%
..... the WEED OF
CRIME BEARS BITTER FRUIT.....
..... WHO KNOWS WHAT EVIL LURKS IN THE HE
ARTS OF MEN..... THE SHADOW KNOWS.....
..... I HAVE THE HEART OF A CHILD.....
..... I KEEP IT IN A GLASS JAR ON MY DESK.....
..... DEVERON.....
..... WHERE THE SHADOW LIES.....
..... ALL POSITIONING IS relative AND NOT absolute.....
..... THIS IS A KLUDGE TO MAKE THIS STUPID THING WORK.....
..... RELAX
FRIDAY IS ONLY..... cLOCK TICKS AWAY.....
..... DEBUGGING PROGRAMS IS FUN... s
O IS RUNNING HEAD
FIRST INTO BRICK WALLS...
..... AND FROM WITHIN THE TOMB OF THE UNDEAD VAMPIRES BEGAN THEIR FEARS
ST AS..... TORTURED CRIES RANG OUT..... TASTES GREAT LESS FILLING.....
..... sUDDENL
Y A SINISTER WRAITHLIKE FIGURE APPEARS BEFORE YOU SEEMING TO..... FLOAT IN THE AIR...
IN A LOW SORROWFUL VOICE HE SAYS... aLAS THE VERY..... NATURE OF THE WORLD HAS CHANGED
AND THE DUNGEON CANNOT BE FOUND... aLL..... MUST NOW PASS AWAY... rAISING HIS OAKEN STA
FF IN FAIRWELL HE FADES INTO..... THE SPREADING DARKNESS... IN HIS PLACE APPEARS A TASTEFU
LLY LETTERED SIGN..... READING.....
```

Fig. 9.10: Fichier déchiffré dans Midnight Commander, 2nd essai

Ouah, maintenant, la grammaire est correcte, toutes les phrases commencent avec

une lettre correcte. Mais encore, l'inversion de la casse est suspecte. Pourquoi est-ce que le développeur les aurait écrites de cette façon? Peut-être que notre clef est toujours incorrecte?

En regardant la table ASCII, nous pouvons remarquer que les codes des lettres majuscules et des minuscules ne diffèrent que d'un bit (6ème bit en partant de 1, 0b100000) :

```

Characters in the coded character set ascii.
-----
  0  1  2  3  4  5  6  7  8  9  A  B  C  D  E  F
0x C-@ C-a C-b C-c C-d C-e C-f C-g C-h TAB C-j C-k C-l RET C-n C-o
1x C-p C-q C-r C-s C-t C-u C-v C-w C-x C-y C-z ESC C-\ C-] C-^ C-_
2x  !  "  #  $  %  &  '  (  )  *  +  ,  -  .  /
3x  0  1  2  3  4  5  6  7  8  9  :  ;  <  =  >  ?
4x  @  A  B  C  D  E  F  G  H  I  J  K  L  M  N  O
5x  P  Q  R  S  T  U  V  W  X  Y  Z  [  \  ]  ^
6x  `  a  b  c  d  e  f  g  h  i  j  k  l  m  n  o
7x  p  q  r  s  t  u  v  w  x  y  z  {  |  }  ~  DEL
  
```

Fig. 9.11: table ASCII 7-bit dans Emacs

Cet octet avec seul le 6ème bit mis est 32 au format décimal. Mais 32 est le code ASCII de l'espace!

En effet, on peut changer la casse juste en XOR-ant le code ASCII d'un caractère avec 32 (plus à ce sujet: [3.19.3 on page 691](#)).

Est-ce possible que les parties vides dans le fichier ne soient pas des octets à zéro, mais plutôt des espaces? Modifions notre clef XOR encore une fois (je vais appliquer Un XOR avec 32 à chaque octet de la clef) :

```

(* "32" is scalar and "key" is vector, but that's OK *)

In[]:= key3 = BitXor[32, key]
Out[]= {112, 86, 34, 84, 81, 70, 86, 57, 67, 40, 51, 55, 84, 93, 75, \
57, 67, 77, 82, 70, 46, 89, 83, 63, 41, 85, 81, 79, 37, 36, 95, 60, \
90, 69, 40, 78, 46, 50, 92, 74, 48, 52, 72, 87, 40, 77, 58, 74, 41, \
65, 45, 67, 47, 87, 52, 73, 85, 66, 71, 86, 33, 94, 61, 65, 90, 49, \
47, 82, 78, 35, 37, 93, 93, 67, 94, 87, 70, 62, 90, 34, 85}

In[]:= DecryptBlock[blk_] := BitXor[key3, blk]
  
```

Déchiffrons à nouveau le fichier d'entrée:

```

/home/dennis/P/RE-book/decrypt_dat_file/tmp3
1                                     The
in the hearts of men?                2                               The Shadow knows!
2                                     I keep it in a glass jar on my desk.
Where the Shadow lies.                Deveron:
All positioning is RELATIVE and not ABSOLUTE.
This is a kludge to make this
1                                     Re
1                                     1
(So is running head-first into brick walls!!)
And from within the tomb of the undead, vampires began their feast as
g!"
hlike figure appears before you, seeming to float in the air. In a low, s
nature of the world has changed, and the dungeon cannot be found. All mus
well, he fades into the spreading darkness. In his place appears a tasteful
INITIALIZATION FAILURE
The darkness becomes all encompassing, and your vision fa
Lick My User Port!!!
1                                     So
CRATCH Paper.
hem you were playing GAMES all day...
Keep it up and we'll both go out for a beer.
No, odd addresses don't occur on the South side of the st
Did you really expect me to re
1                                     In
1

```

Fig. 9.12: Fichier déchiffré dans Midnight Commander, essai final

(Le fichier déchiffré est disponible [ici](#).)

Ceci est indiscutablement un fichier source correct. Oh, et nous voyons des nombres au début de chaque bloc. Ça doit être la source de notre clef XOR erronée. Il semble que le bloc de 81 octets le plus fréquent dans le fichier soit un bloc rempli avec des espaces et contenant le caractère «1» à la place du second octet. En effet, d'une façon ou d'une autre, de nombreux blocs sont entrelacés avec celui-ci.

Peut-être est-ce une sorte de remplissage pour les phrases/messages courts? D'autres blocs de 81 octets sont aussi remplis avec des blocs d'espaces, mais avec un chiffre différent, ainsi, ils ne diffèrent que du second octet.

C'est tout! Maintenant nous pouvons écrire un utilitaire pour chiffrer à nouveau le fichier, et peut-être le modifier avant.

Le fichier notebook de Mathematica est téléchargeable [ici](#).

Résumé: un tel chiffrement avec XOR n'est pas robuste du tout. Le développeur du jeu escomptait, probablement, empêcher les joueurs de chercher des informations sur le jeu, mais rien de plus sérieux. Néanmoins, un tel chiffrement est très populaire du fait de sa simplicité et de nombreux rétro-ingénieurs sont traditionnellement familier avec.

### 9.1.5 Chiffrement simple utilisant un masque XOR, cas II

J'ai un autre fichier chiffré, qui est clairement chiffré avec quelque chose de simple, comme un XOR:

```

/home/dennis/tmp/cipher.txt 0x00000000
00000000 0D D2 0F 70 1C E7 9E 8D E9 EC AC 3D 61 5A 15 95 .p. 啤 =aZ.
00000010 5C F5 D3 0D 70 38 E7 94 DF F2 E2 BC 76 34 61 0F \ .p8 v4a.
00000020 98 5D FC D9 01 26 2A FD 82 DF E9 E2 BB 33 61 7B ] .&* 3a(
00000030 14 D9 45 F8 C5 01 3D 20 FD 95 96 EB E4 BC 7A 61 . E ,= za
00000040 61 1B 8F 54 9D AA 54 20 20 E1 DB 8B ED EC BC 33 a. T T 3
00000050 61 7C 15 8D 11 F9 CE 47 22 2A FE 8E 9A EB F7 EF al. . G"*
00000060 39 22 71 1B 8A 58 FF CE 52 70 38 E7 9E 91 A5 EB 9"q. X Rp8脛
00000070 AA 76 36 73 09 D9 44 E0 80 40 3C 23 AF 95 96 E2 v6s. D @<#
00000080 EB BB 7A 61 65 1B 8A 11 E3 C5 40 24 2A EB F6 F5 zae. . @#*
00000090 E4 F7 EF 22 29 77 5A 9B 43 F5 C1 4A 36 2E FC 8F ")wZ C J6.
000000A0 DF F1 E2 AD 3A 24 3C 5A B0 11 E3 D4 4E 3F 2B AF :$<Z . N?+
000000B0 8E 8F EA ED EF 22 29 77 5A 91 54 F1 D2 55 38 62 ")wZ T U8b
000000C0 FD 8E 98 A5 E2 A1 32 61 62 13 9A 5A F5 C4 01 25 2ab. Z .%
000000D0 3F AF 8F 97 E0 8E C5 25 35 7B 19 92 11 E7 C8 48 ? %5(. . H
000000E0 33 27 AF 94 8A F7 A3 89 3F 32 7B 0E 96 43 B0 C8 3' ?2(. C
000000F0 40 34 6F E3 9E 99 F1 A3 AD 33 29 7B 14 9D 11 F8 @4o屬 3)(. .
00000100 C9 4C 70 38 E7 9E DF EB EA A8 3E 35 32 18 9C 57 Lp; >52. W
00000110 FF D2 44 7E 6F C6 8F DF F2 E2 BC 76 20 1F 70 9F D~o8 v .p
00000120 58 FE C5 0D 70 3B E7 92 9C EE A3 BF 3F 24 71 1F X .p;璠 冂 ?$q.
00000130 D9 5E F6 80 56 3F 20 EB D7 DF E7 F6 A3 34 2E 67 ^ V? 4.g
00000140 09 D4 59 F5 C1 45 35 2B A3 DB 90 E3 A3 BB 3E 24 . Y E5+ 尗 >$
00000150 32 09 96 43 E4 80 56 38 26 EC 93 DF EC F0 EF 3D 2. C V8& =
00000160 2F 7D 0D 97 11 F1 D3 2C 5A 2E AF D9 AF E0 ED AE /). . Z. .
00000170 38 26 32 16 98 46 E9 C5 53 7E 6D AF B1 8A F6 F7 8&2. F S~m
00000180 EF 23 2F 76 1F 8B 11 E4 C8 44 70 27 EA 9A 9B A5 #/v. . Dp'.
00000190 F4 AE 25 61 73 5A 9B 43 FF C1 45 70 3C E6 97 89 %asZ C Ep<重
000001A0 E0 F1 EF 34 20 7C 1E D9 5F F5 C1 53 3C 36 82 F1 4 |. _ S<6
000001B0 9E EB A3 A6 38 22 7A 5A 98 52 E2 CF 52 23 61 AF 尋 8"zZ R R#a
000001C0 D9 AB EA A3 85 37 2C 77 09 D9 7C FF D2 55 39 22 . 7.w. | U9"
000001D0 EA 89 D3 A5 CE E1 04 6F 51 54 AA 1F BC 80 47 22 ü .oQT . G"
000001E0 20 E2 DB 97 EC F0 EF 30 33 7B 1F 97 55 E3 80 4E 03(. U N
000001F0 36 6F FB 93 9A 88 89 8C 78 02 3C 32 D7 1D B2 80 6o x.<2 .

```

Fig. 9.13: Fichier chiffré dans Midnight Commander

Le fichier chiffré peut être téléchargé [ici](#).

L'utilitaire Linux *ent* indique environ  $\sim 7.5$  bits par octet, et ceci est un haut niveau d'entropie (9.2 on page 1225), proche de celui de fichiers compressés ou chiffrés correctement. Mais encore, nous distinguons clairement quelques patterns, il y a quelques blocs avec une taille de 17 octets, et nous pouvons voir des sortes d'échelles, se décalant d'un octet à chaque ligne de 16 octets.

On sait aussi que le texte clair est en anglais.

Maintenant, supposons que ce morceau de texte est chiffré par un simple XOR avec une clef de 17 octets.



J'ai essayé de repérer des blocs de 17 octets se répétant avec Mathematica, comme je l'ai fait dans l'exemple précédant ([9.1.4 on page 1209](#)) :

Listing 9.3 : Mathematica

```
In[]:=input = BinaryReadList["/home/dennis/tmp/cipher.txt"];
In[]:=blocks = Partition[input, 17];
In[]:=Sort[Tally[blocks], #1[[2]] > #2[[2]] &]

Out[]:={{248,128,88,63,58,175,159,154,232,226,161,50,97,127,3,217,80},1},
{{226,207,67,60,42,226,219,150,246,163,166,56,97,101,18,144,82},1},
{{228,128,79,49,59,250,137,154,165,236,169,118,53,122,31,217,65},1},
{{252,217,1,39,39,238,143,223,241,235,170,91,75,119,2,152,82},1},
{{244,204,88,112,59,234,151,147,165,238,170,118,49,126,27,144,95},1},
{{241,196,78,112,54,224,142,223,242,236,186,58,37,50,17,144,95},1},
{{176,201,71,112,56,230,143,151,234,246,187,118,44,125,8,156,17},1},
...
{{255,206,82,112,56,231,158,145,165,235,170,118,54,115,9,217,68},1},
{{249,206,71,34,42,254,142,154,235,247,239,57,34,113,27,138,88},1},
{{157,170,84,32,32,225,219,139,237,236,188,51,97,124,21,141,17},1},
{{248,197,1,61,32,253,149,150,235,228,188,122,97,97,27,143,84},1},
{{252,217,1,38,42,253,130,223,233,226,187,51,97,123,20,217,69},1},
{{245,211,13,112,56,231,148,223,242,226,188,118,52,97,15,152,93},1},
{{221,210,15,112,28,231,158,141,233,236,172,61,97,90,21,149,92},1}}
```

Pas de chance, chaque bloc de 17 octets est unique dans le fichier, et n'apparaît donc qu'une fois. Peut-être n'y a-t-il pas de zone de 17 octets à zéro, ou de zone contenant seulement des espaces. C'est possible toutefois: de telles séries d'espace peuvent être absentes dans des textes composés rigoureusement.

La première idée est d'essayer toutes les clefs de 17 octets possible et trouver celles qui donnent un résultat lisible après déchiffrement. La force brute n'est pas une option, car il y a  $256^{17}$  clefs possible ( $\sim 10^{40}$ ), c'est beaucoup trop. Mais il y a une bonne nouvelle: qui a dit que nous devons tester la clef de 17 octets en entier, pourquoi ne pas teste chaque octet séparément? C'est possible en effet.

Maintenant, l'algorithme est:

- essayer chacun des 25 octets pour le premier octet de la clef;
- déchiffrer le 1er octet de chaque bloc de 17 octets du fichier;
- est-ce que tous les octets déchiffrés sont imprimable? garder un œil dessus;
- faire de même pour chacun des 17 octets de la clef.

J'ai écrit le script Python suivant pour essayer cette idée:

Listing 9.4 : Python script

```
each_nth_byte=[""]*KEY_LEN

content=read_file(sys.argv[1])
# split input by 17-byte chunks:
```

```
all_chunks=chunks(content, KEY_LEN)
for c in all_chunks:
    for i in range(KEY_LEN):
        each_nth_byte[i]=each_nth_byte[i] + c[i]

# try each byte of key
for N in range(KEY_LEN):
    print "N=", N
    possible_keys=[]
    for i in range(256):
        tmp_key=chr(i)*len(each_nth_byte[N])
        tmp=xor_strings(tmp_key,each_nth_byte[N])
        # are all characters in tmp[] are printable?
        if is_string_printable(tmp)==False:
            continue
        possible_keys.append(i)
    print possible_keys, "len=", len(possible_keys)
```

(La version complète du code source est [ici](#).)

Voici sa sortie:

```
N= 0
[144, 145, 151] len= 3
N= 1
[160, 161] len= 2
N= 2
[32, 33, 38] len= 3
N= 3
[80, 81, 87] len= 3
N= 4
[78, 79] len= 2
N= 5
[142, 143] len= 2
N= 6
[250, 251] len= 2
N= 7
[254, 255] len= 2
N= 8
[130, 132, 133] len= 3
N= 9
[130, 131] len= 2
N= 10
[206, 207] len= 2
N= 11
[81, 86, 87] len= 3
N= 12
[64, 65] len= 2
N= 13
[18, 19] len= 2
N= 14
[122, 123] len= 2
N= 15
[248, 249] len= 2
```

```
N= 16
[48, 49] len= 2
```

Donc, il y a 2 ou 3 octets possible pour chaque octet de la clef de 17 octets. C'est mieux que 256 octets pour chaque octet, mais encore beaucoup trop. Il y a environ 1 million de clefs possible:

#### Listing 9.5 : Mathematica

```
In[]:= 3*2*3*3*2*2*2*2*3*2*2*3*2*2*2*2*2
Out[]= 995328
```

Il est possible de les vérifier toutes, mais alors nous devons vérifier visuellement si le texte déchiffré à l'air d'un texte en anglais.

Prenons en compte le fait que nous avons à faire avec 1) un langage naturel 2) de l'anglais. Les langages naturels ont quelques caractéristiques statistiques importantes. Tout d'abord, la ponctuation et la longueur des mots. Quelle est la longueur moyenne des mots en anglais? Comptons les espaces dans quelques textes bien connus en anglais avec Mathematica.

Voici le fichier texte de «[The Complete Works of William Shakespeare](#)» provenant de la bibliothèque Gutenberg.

#### Listing 9.6 : Mathematica

```
In[]:= input = BinaryReadList["/home/dennis/tmp/pg100.txt"];
In[]:= Tally[input]
Out[]= {{239, 1}, {187, 1}, {191, 1}, {84, 39878}, {104,
218875}, {101, 406157}, {32, 1285884}, {80, 12038}, {114,
209907}, {111, 282560}, {106, 2788}, {99, 67194}, {116,
291243}, {71, 11261}, {117, 115225}, {110, 216805}, {98,
46768}, {103, 57328}, {69, 42703}, {66, 15450}, {107, 29345}, {102,
69103}, {67, 21526}, {109, 95890}, {112, 46849}, {108, 146532}, {87,
16508}, {115, 215605}, {105, 199130}, {97, 245509}, {83,
34082}, {44, 83315}, {121, 85549}, {13, 124787}, {10, 124787}, {119,
73155}, {100, 134216}, {118, 34077}, {46, 78216}, {89, 9128}, {45,
8150}, {76, 23919}, {42, 73}, {79, 33268}, {82, 29040}, {73,
55893}, {72, 18486}, {68, 15726}, {58, 1843}, {65, 44560}, {49,
982}, {50, 373}, {48, 325}, {91, 2076}, {35, 3}, {93, 2068}, {74,
2071}, {57, 966}, {52, 107}, {70, 11770}, {85, 14169}, {78,
27393}, {75, 6206}, {77, 15887}, {120, 4681}, {33, 8840}, {60,
468}, {86, 3587}, {51, 343}, {88, 608}, {40, 643}, {41, 644}, {62,
440}, {39, 31077}, {34, 488}, {59, 17199}, {126, 1}, {95, 71}, {113,
2414}, {81, 1179}, {63, 10476}, {47, 48}, {55, 45}, {54, 73}, {64,
3}, {53, 94}, {56, 47}, {122, 1098}, {90, 532}, {124, 33}, {38,
21}, {96, 1}, {125, 2}, {37, 1}, {36, 2}}
```

```
In[]:= Length[input]/1285884 // N
Out[]= 4.34712
```

Il y a 1285884 espaces dans l'ensemble du fichier, et la fréquence de l'occurrence des espaces est de 1 par ~4.3 caractères.

Maintenant voici [Alice's Adventures in Wonderland](#), par Lewis Carroll de la même bibliothèque:

Listing 9.7 : Mathematica

```
In[]:= input = BinaryReadList["/home/dennis/tmp/pg11.txt"];

In[]:= Tally[input]
Out[]= {{239, 1}, {187, 1}, {191, 1}, {80, 172}, {114, 6398}, {111,
  9243}, {106, 222}, {101, 15082}, {99, 2815}, {116, 11629}, {32,
  27964}, {71, 193}, {117, 3867}, {110, 7869}, {98, 1621}, {103,
  2750}, {39, 2885}, {115, 6980}, {65, 721}, {108, 5053}, {105,
  7802}, {100, 5227}, {118, 911}, {87, 256}, {97, 9081}, {44,
  2566}, {121, 2442}, {76, 158}, {119, 2696}, {67, 185}, {13,
  3735}, {10, 3735}, {84, 571}, {104, 7580}, {66, 125}, {107,
  1202}, {102, 2248}, {109, 2245}, {46, 1206}, {89, 142}, {112,
  1796}, {45, 744}, {58, 255}, {68, 242}, {74, 13}, {50, 12}, {53,
  13}, {48, 22}, {56, 10}, {91, 4}, {69, 313}, {35, 1}, {49, 68}, {93,
  4}, {82, 212}, {77, 222}, {57, 11}, {52, 10}, {42, 88}, {83,
  288}, {79, 234}, {70, 134}, {72, 309}, {73, 831}, {85, 111}, {78,
  182}, {75, 88}, {86, 52}, {51, 13}, {63, 202}, {40, 76}, {41,
  76}, {59, 194}, {33, 451}, {113, 135}, {120, 170}, {90, 1}, {122,
  79}, {34, 135}, {95, 4}, {81, 85}, {88, 6}, {47, 24}, {55, 6}, {54,
  7}, {37, 1}, {64, 2}, {36, 2}}
```

```
In[]:= Length[input]/27964 // N
Out[]= 5.99049
```

Le résultat est différent, sans doute à cause d'un formatage des textes différents (indentation ou remplissage).

Ok, donc supposons que la fréquence moyenne de l'espace en anglais est de 1 espace tous les 4.7 caractères.

Maintenant, encore une bonne nouvelle: nous pouvons mesurer la fréquence des espaces au fur et à mesure du déchiffrement de notre fichier. Maintenant je compte les espaces dans chaque *slice* et jette les clefs de 1 octets qui produisent un résultat avec un nombre d'espaces trop petit (ou trop grand, mais c'est presque impossible avec une si petite clef) :

Listing 9.8 : Python script

```
each_nth_byte=[""]*KEY_LEN

content=read_file(sys.argv[1])
# split input by 17-byte chunks:
all_chunks=chunks(content, KEY_LEN)
for c in all_chunks:
    for i in range(KEY_LEN):
        each_nth_byte[i]=each_nth_byte[i] + c[i]

# try each byte of key
for N in range(KEY_LEN):
    print "N=", N
    possible_keys=[]
```

```
for i in range(256):
    tmp_key=chr(i)*len(each_Nth_byte[N])
    tmp=xor_strings(tmp_key,each_Nth_byte[N])
    # are all characters in tmp[] are printable?
    if is_string_printable(tmp)==False:
        continue
    # count spaces in decrypted buffer:
    spaces=tmp.count(' ')
    if spaces==0:
        continue
    spaces_ratio=len(tmp)/spaces
    if spaces_ratio<4:
        continue
    if spaces_ratio>7:
        continue
    possible_keys.append(i)
print possible_keys, "len=", len(possible_keys)
```

(La version complète du code source se trouve [ici](#).)

Ceci nous donne un seul octet possible pour chaque octet de la clef:

```
N= 0
[144] len= 1
N= 1
[160] len= 1
N= 2
[33] len= 1
N= 3
[80] len= 1
N= 4
[79] len= 1
N= 5
[143] len= 1
N= 6
[251] len= 1
N= 7
[255] len= 1
N= 8
[133] len= 1
N= 9
[131] len= 1
N= 10
[207] len= 1
N= 11
[86] len= 1
N= 12
[65] len= 1
N= 13
[18] len= 1
N= 14
[122] len= 1
N= 15
[249] len= 1
```

```
N= 16
[49] len= 1
```

Vérifions cette clef dans Mathematica:

#### Listing 9.9 : Mathematica

```
In[]:= input = BinaryReadList["/home/dennis/tmp/cipher.txt"];
In[]:= blocks = Partition[input, 17];
In[]:= key = {144, 160, 33, 80, 79, 143, 251, 255, 133, 131, 207, 86, 65, ↵
↳ 18, 122, 249, 49};
In[]:= EncryptBlock[blk_] := BitXor[key, blk]
In[]:= encrypted = Map[EncryptBlock[#] &, blocks];
In[]:= BinaryWrite["/home/dennis/tmp/plain2.txt", Flatten[encrypted]]
In[]:= Close["/home/dennis/tmp/plain2.txt"]
```

Et le texte brut est:

Mr. Sherlock Holmes, who was usually very late in the mornings, save upon those not infrequent occasions when he was up all night, was seated at the breakfast table. I stood upon the hearth-rug and picked up the stick which our visitor had left behind him the night before. It was a fine, thick piece of wood, bulbous-headed, of the sort which is known as a "Penang lawyer." Just under the head was a broad silver band nearly an inch across. "To James Mortimer, M.R.C.S., from his friends of the C.C.H.," was engraved upon it, with the date "1884." It was just such a stick as the old-fashioned family practitioner used to carry--dignified, solid, and reassuring.

"Well, Watson, what do you make of it?"

Holmes was sitting with his back to me, and I had given him no sign of my occupation.

...

(La version complète de ce texte se trouve [ici](#).)

Le texte semble correct. Oui, j'ai créé cet exemple de toutes pièces et j'ai choisi un texte très connu de Conan Doyle, mais c'est très proche de ce que j'ai eu à faire il y a quelques temps.

#### Autres idées à envisager

Si nous échouions avec le comptage des espaces, il y a d'autres idées à essayer:

- Prenons en considération le fait que les lettres minuscules sont plus fréquentes que celles en majuscule.

- Analyse des fréquences.
- Il y a aussi une bonne technique pour détecter le langage d'un texte: les trigrammes. Chaque langage possède des triplets de lettres fréquences, qui peuvent être «the» et «tha» en anglais. En lire plus à ce sujet: [N-Gram-Based Text Categorization](http://code.activestate.com/recipes/326576/), <http://code.activestate.com/recipes/326576/>. Fait suffisamment intéressant, la détection des trigrammes peut être utilisée lorsque vous décryptez un texte chiffré progressivement, comme dans cet exemple (vous devez juste tester les 3 caractères décryptez adjacents).

Pour les systèmes non-latin encodés en UTF-8, les choses peuvent être plus simples. Par exemple, les textes en russe encodés en UTF-8 ont chaque octet intercalé avec des octets 0xD0/0xD1. C'est parce que les caractères cyrilliques sont situés dans le 4ème bloc de la table Unicode. D'autres systèmes d'écriture on leurs propres blocs.

### 9.1.6 Devoir

Un ancien jeu d'aventure en texte pour MS-DOS, développé à la fin des années 1980. Pour cacher les informations du jeu aux joueurs, les fichiers de données sont, le plus probablement, XORé avec quelque chose: [https://beginners.re/homework/XOR\\_crypto\\_1/destiny.zip](https://beginners.re/homework/XOR_crypto_1/destiny.zip). Essayez d'y rentrer...

## 9.2 Information avec l'entropie

Entropy: The quantitative measure of disorder, which in turn relates to the thermodynamic functions, temperature, and heat.

Dictionnaire: Applied Math for Engineers and Scientists

Par soucis de simplification, je dirais que l'entropie est une mesure, d'à quel point des données peuvent être compressées. Par exemple, il est généralement impossible de compresser un fichier archive déjà compressé, donc il a une entropie importante. D'un autre coté, 1MiB d'octet à zéro peut être compressé en un tout petit fichier. En effet, en français, un million de zéro peut être simplement décrit par "le fichier résultant est un million d'octets à zéro". Les fichiers compressés sont en général une liste d'instructions destinées au dé-compresseur, comme ceci: "mettre 1000 zéros, puis l'octet 0x23, puis l'octet 0x45, puis un bloc d'une taille de 10 octets que nous avons vu 500 octets avant, etc."

Les textes écrits en langage naturel peuvent aussi être fortement compressés, car le langage naturel a beaucoup de redondance (autrement, une petite typo conduirait toujours à une incompréhension, comme un bit inversé dans un fichier archive rend la décompression presque impossible), certains mots sont utilisés très souvent, etc. Dans le discours courant, il est possible de supprimer jusqu'à la moitié des mots et il est toujours compréhensible.

Le code pour les CPUs peut aussi être compressé, car certaines instructions **ISA** sont utilisées plus souvent que d'autres. En x86, les instructions les plus utilisées sont MOV/PUSH/CALL ([5.11.2 on page 951](#)).

La compression de données et le chiffrement tendent à produire des résultats avec une très haute entropie. Un bon **PRNG** produit aussi des données qui ne peuvent pas être compressées (il est possible de mesurer leur qualité par ce moyen).

Donc, autrement dit, la mesure de l'entropie peut aider à tester le contenu de bloc de données inconnues.

### 9.2.1 Analyse de l'entropie dans Mathematica

(Cette partie est parue initialement sur mon blog le 13 mai 2015. Quelques discussions: <https://news.ycombinator.com/item?id=9545276>.)

Il est possible de découper un fichier par blocs, de calculer l'entropie de chacun d'eux et de dessiner un graphe. J'ai fais ceci avec Wolfram Mathematica à titre de démonstration et voici le code source (Mathematica 10) :

```
(* loading the file *)
input=BinaryReadList["file.bin"];

(* setting block sizes *)
BlockSize=4096;BlockSizeToShow=256;

(* slice blocks by 4k *)
blocks=Partition[input,BlockSize];

(* how many blocks we've got? *)
Length[blocks]

(* calculate entropy for each block. 2 in Entropy[] (base) is set with the ↵
  ↵ intention so Entropy[]
function will produce the same results as Linux ent utility does *)
entropies=Map[N[Entropy[2,#]]&,blocks];

(* helper functions *)
fBlockToShow[input_,offset_]:=Take[input,{1+offset,1+offset+BlockSizeToShow↵
  ↵}]
fToASCII[val_]:=FromCharacterCode[val,"PrintableASCII"]
fToHex[val_]:=IntegerString[val,16]
fPutASCIIWindow[data_]:=Framed[Grid[Partition[Map[fToASCII,data],16]]]
fPutHexWindow[data_]:=Framed[Grid[Partition[Map[fToHex,data],16],Alignment↵
  ↵ ->Right]]

(* that will be the main knob here *)
{Slider[Dynamic[offset],{0,Length[input]-BlockSize,BlockSize}],Dynamic[↵
  ↵ BaseForm[offset,16]]}

(* main UI part *)
Dynamic[{ListLinePlot[entropies,GridLines->{{-1,offset/BlockSize,1}},↵
  ↵ Filling->Axis,AxesLabel->{"offset","entropy"}},
CurrentBlock=fBlockToShow[input,offset];
```



```
fPutHexWindow[CurrentBlock],
fPutASCIIWindow[CurrentBlock]]
```

## Base de données GeolP de FAI

Commençons avec le fichier [GeolP](#) (qui assigne un FAI au bloc d'adresses IP). Ce fichier binaire *GeolPISP.dat* a plusieurs tables (qui sont peut-être les intervalles d'adresses IP) plus quelques blobs de texte à la fin du fichier (contenant les noms des FAI).

Lorsque je le charge dans Mathematica, je vois ceci:

```
In[88]:= (* that will be the main knob here *)
Slider[Dynamic[offset], {0, Length[input] - BlockSize, BlockSize}]
```

```
Out[88]:= { , 700016 }
```

```
In[59]:= (* main UI part *)
```

```
Dynamic[{ListLinePlot[entropies, GridLines -> {{-1, offset/BlockSize}
CurrentBlock = fBlockToShow[input, offset];
fPutHexWindow[CurrentBlock], fPutASCIIWindow[CurrentBlock]]}]
```

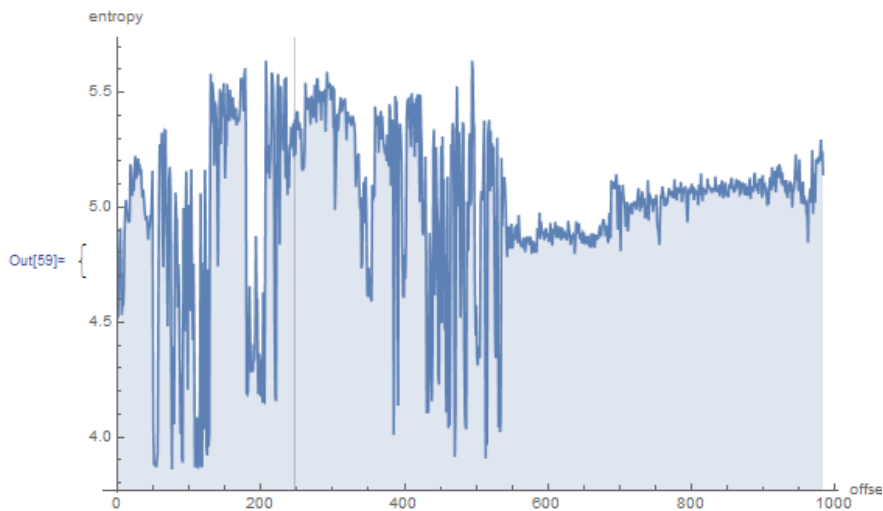

```
1 ee 1 0 76 eb 5 0 17 c0 5 0 f3 de 5 0
76 eb 5 0 3 ee 1 0 4 ee 1 0 5 ee 1 0
76 eb 5 0 aa 6c 6 0 fd 2c 4 0 64 59 14 0
7 ee 1 0 a ee 1 0 64 59 14 0 8 ee 1 0
64 59 14 0 9 ee 1 0 f0 3d 6 0 4c d3 6 0
b ee 1 0 e ee 1 0 c ee 1 0 d ee 1 0
4e bc 6 0 17 45 6 0 fd 2c 4 0 b6 ed 4 0
f ee 1 0 10 ee 1 0 fd 2c 4 0 f3 a3 5 0
8d df 5 0 2 dc 6 0 12 ee 1 0 2c ee 1 0
13 ee 1 0 1d ee 1 0 40 14 6 0 14 ee 1 0
15 ee 1 0 19 ee 1 0 40 14 6 0 16 ee 1 0
17 ee 1 0 18 ee 1 0 6 45 6 0 30 35 6 0
c 2f 6 0 d 44 6 0 1a ee 1 0 54 52 14 0
1b ee 1 0 1c ee 1 0 e2 f8 6 0 fd 2c 4 0
28 c4 6 0 ee e0 5 0 1e ee 1 0 6b dc e 0
1f ee 1 0 25 ee 1 0 20 ee 1 0 22 ee 1 0
```

```
0 0 0 0 v 0 0 0 0 0 0 0 0 0 0 0 0 0 0
v 0 0 0 0 0 0 0 0 0 0 0 0 0 0 0 0 0 0
v 0 0 0 0 1 0 0 0 0 0 0 0 0 0 d Y 0 0
0 0 0 0 0 0 0 0 0 0 d Y 0 0 0 0 0 0
d Y 0 0 0 0 0 0 0 0 = 0 0 L 0 0 0 0
0 0 0 0 0 0 0 0 0 0 0 0 0 0 0 0 0 0
N 0 0 0 0 E 0 0 0 0 0 0 0 0 0 0 0 0
0 0 0 0 0 0 0 0 0 0 0 0 0 0 0 0 0 0
0 0 0 0 0 0 0 0 0 0 0 0 0 0 0 0 0 0
0 0 0 0 0 0 0 0 0 0 0 0 0 0 0 0 0 0
0 0 0 0 0 0 0 0 0 0 0 0 0 0 0 0 0 0
0 / 0 0 D 0 0 0 0 0 0 0 0 T R 0 0
0 0 0 0 0 0 0 0 0 0 0 0 0 0 0 0 0 0
( 0 0 0 0 0 0 0 0 0 0 0 0 0 0 k 0 0 0
0 0 0 0 % 0 0 0 0 0 0 0 0 " 0 0 0 0
```

Il y a deux parties dans le graphe: la première est un peu chaotique, la seconde est plus régulière.

0 sur l'axe vertical du graphe signifie l'entropie la plus basse (les données qui peuvent être compressées très fortement, *ordonnées* en d'autres mots) et 8 est la plus haute (ne peuvent pas être compressées du tout, *chaotique* ou *aléatoires* en d'autres mots). Pourquoi 0 et par 8? 0 signifie 0 bits par octet (l'octet en tant que conteneur n'est pas rempli du tout) et 8 signifie 8 bits par octet, i.e., l'octet comme conteneur est complètement rempli d'information.

Donc, je mets le curseur pour pointer sur le milieu du premier bloc, et je vois clairement des tableaux d'entiers 32-bit. Maintenant je mets le curseur au milieu du second bloc et je vois un texte en anglais:

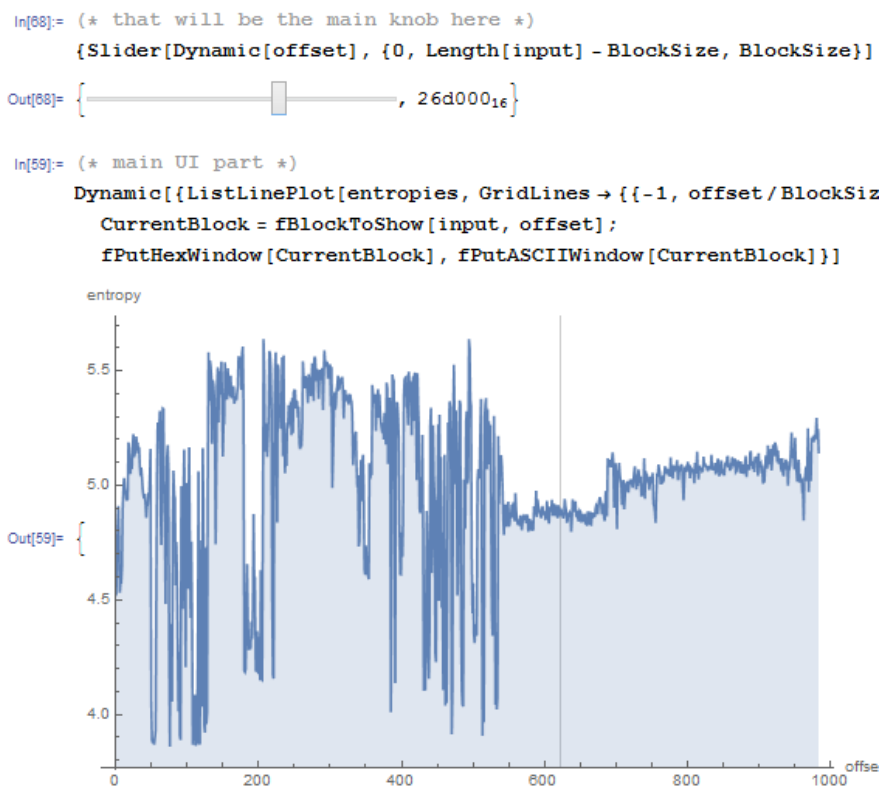

6c	69	73	68	69	6e	67	20	43	6f	6d	70	61	6e	79	0	l	i	s	h	i	n	g	C	o	m	p	a	n	y	□		
43	61	6e	76	61	73	20	54	65	63	68	6e	6f	6c	6f	67	C	a	n	v	a	s	T	e	c	h	n	o	l	o	g		
79	0	43	6f	6c	75	6d	62	75	73	20	4d	69	64	64	6c	y	□	C	o	l	u	m	b	u	s	M	i	d	d	l		
65	20	53	63	68	6f	6c	0	43	6f	61	73	74	61	6c	e	S	c	h	o	o	l	□	C	o	a	s	t	a	l			
20	57	69	72	65	20	26	20	43	61	62	6c	65	0	43	75	W	i	r	e	□	&	□	C	a	b	l	e	□	C	u		
72	72	65	6e	65	78	0	41	75	67	75	73	74	20	53	6f	r	r	e	n	e	x	□	A	u	g	u	s	t	S	o		
66	74	77	61	72	65	20	43	6f	72	70	6f	72	61	74	69	f	t	w	a	r	e	□	C	o	r	p	o	r	a	t	i	
6f	6e	0	41	6d	65	72	69	63	61	6e	20	41	75	74	6f	o	n	□	A	m	e	r	i	c	a	n	A	u	t	o		
6d	6f	62	69	6c	65	20	41	73	73	6f	63	69	61	74	69	m	o	b	i	l	e	□	A	s	s	o	c	i	a	t	i	
6f	6e	20	4e	61	74	6f	69	6e	61	6c	20	4f	66	66	69	o	n	□	N	a	t	o	i	n	a	l	O	f	f	i		
63	65	0	41	63	75	72	65	78	20	45	6e	76	69	72	6f	c	e	□	A	c	u	r	e	x	□	E	n	v	i	r	o	
6e	6d	65	6e	74	61	6c	20	43	6f	72	70	2e	0	50	72	n	m	e	n	t	a	l	□	C	o	r	p	.	□	P	r	
69	6e	63	65	20	43	6f	72	70	6f	72	61	74	69	6f	6e	i	n	c	e	□	C	o	r	p	o	r	a	t	i	o	n	
0	47	6f	32	74	65	6c	2e	63	6f	6d	0	45	6d	70	6c	□	G	o	2	t	e	l	.	c	o	m	□	E	m	p		
6f	79	6d	65	6e	74	20	53	65	63	75	72	69	74	79	20	o	y	m	e	n	t	□	S	e	c	u	r	i	t	y		
43	6f	6d	6d	69	73	73	69	6f	6e	0	47	6c	6f	62	61	C	o	m	m	i	s	s	i	o	n	□	G	l	o	b	a	

En effet, ceci sont les noms des FAIs. Donc, l'entropie de textes en anglais est 4.5-5 bits par octet? Oui, quelque chose comme ça. Wolfram Mathematica comprend quelques corpus de littérature anglaise bien connu, et nous pouvons voir l'entropie de sonnets de Shakespeare:

```
In[]:= Entropy[2,ExampleData[{"Text", "ShakespearesSonnets"}]]/N
Out[]= 4.42366
```

4,4 est proche de ce que nous obtenons (4.7-5.3). Bien sûr, les textes de la littérature anglaise classique sont quelques peu différents des noms des FAIs et autres texte en anglais que nous pouvons trouver dans des fichiers binaires (débugage/trace/messages d'erreur), mais cette valeur est proche.

### Firmware TP-Link WR941

Pour l'exemple suivant, j'ai pris le firmware du routeur TP-Link WR941:

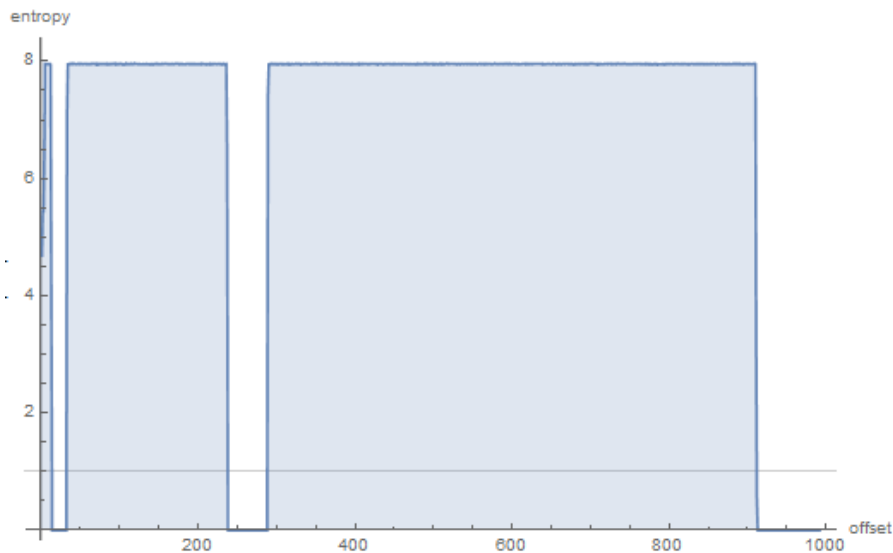

Nous voyons ici 3 blocs avec des vides. Puis le premier bloc avec une haute entropie

(démarrant à l'adresse 0) est petit, le second (adresse quelque part en 0x22000) et plus grand et le troisième (adresse 0x123000) est le plus grand. Je ne peux pas être certain de l'entropie du premier bloc, mais le 2-ème et le 3-ème ont une entropie très haute, signifiant que ces blocs sont soit compressés et/ou chiffrés.

J'ai essayé [binwalk](#) pour ce fichier de firmware:

DECIMAL	HEXADECIMAL	DESCRIPTION
0	0x0	TP-Link firmware header, firmware version: ↵ ↳ 0.-15221.3, image version: "", product ID: 0x0, product version: ↵ ↳ 155254789, kernel load address: 0x0, kernel entry point: 0x-7FFFE000, ↵ ↳ kernel offset: 4063744, kernel length: 512, rootfs offset: 837431, ↵ ↳ rootfs length: 1048576, bootloader offset: 2883584, bootloader length ↵ ↳ : 0
14832	0x39F0	U-Boot version string, "U-Boot 1.1.4 (Jun 27 ↵ ↳ 2014 - 14:56:49)"
14880	0x3A20	CRC32 polynomial table, big endian
16176	0x3F30	uImage header, header size: 64 bytes, header ↵ ↳ CRC: 0x3AC66E95, created: 2014-06-27 06:56:50, image size: 34587 ↵ ↳ bytes, Data Address: 0x80010000, Entry Point: 0x80010000, data CRC: 0 ↵ ↳ xDF2DBA0B, OS: Linux, CPU: MIPS, image type: Firmware Image, ↵ ↳ compression type: lzma, image name: "u-boot image"
16240	0x3F70	LZMA compressed data, properties: 0x5D, ↵ ↳ dictionary size: 33554432 bytes, uncompressed size: 90000 bytes
131584	0x20200	TP-Link firmware header, firmware version: ↵ ↳ 0.0.3, image version: "", product ID: 0x0, product version: ↵ ↳ 155254789, kernel load address: 0x0, kernel entry point: 0x-7FFFE000, ↵ ↳ kernel offset: 3932160, kernel length: 512, rootfs offset: 837431, ↵ ↳ rootfs length: 1048576, bootloader offset: 2883584, bootloader length ↵ ↳ : 0
132096	0x20400	LZMA compressed data, properties: 0x5D, ↵ ↳ dictionary size: 33554432 bytes, uncompressed size: 2388212 bytes
1180160	0x120200	Squashfs filesystem, little endian, version ↵ ↳ 4.0, compression: lzma, size: 2548511 bytes, 536 inodes, blocksize: ↵ ↳ 131072 bytes, created: 2014-06-27 07:06:52

En effet: il y a des choses au début, mais deux larges blocs compressés LZMA commencent en 0x20400 et 0x120200. Ce sont en gros les adresses que nous avons vu dans Mathematica. Oh, à propos, binwalk peut aussi afficher l'entropie (option -E) :

DECIMAL	HEXADECIMAL	ENTROPY
0	0x0	Falling entropy edge (0.419187)
16384	0x4000	Rising entropy edge (0.988639)
51200	0xC800	Falling entropy edge (0.000000)
133120	0x20800	Rising entropy edge (0.987596)
968704	0xEC800	Falling entropy edge (0.508720)
1181696	0x120800	Rising entropy edge (0.989615)
3727360	0x38E000	Falling entropy edge (0.732390)

Les fronts ascendants correspondent à des fronts ascendants de blocs sur notre graphe. Les fronts descendants sont des points où des espaces vides commencent.

Binwalk peut aussi générer un graphe PNG (-E -J) :

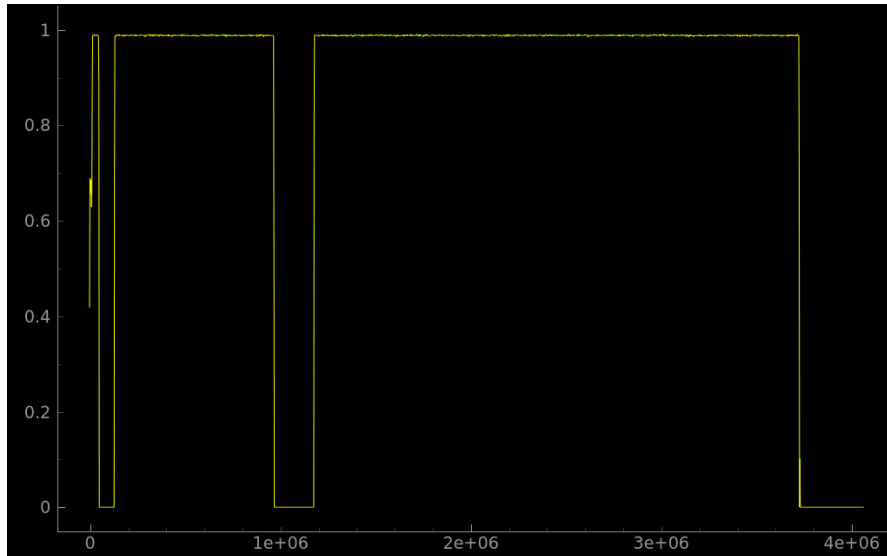

Que pouvons-nous dire à propos de ces espaces vides? En regardant dans un éditeur hexadécimal, nous voyons qu'ils sont simplement remplis avec des octets à 0xFF. Pourquoi les développeurs les ont-ils mis? Peut-être parce qu'ils n'ont pas pu calculer précisément la taille des blocs compressés, et leurs ont donc alloué de l'espace avec une marge.

### **Notepad**

Un autre exemple est notepad.exe que j'ai pris dans Windows 8.1:

```
In[72]:= (* that will be the main knob here *)
{Slider[Dynamic[offset], {0, Length[input] - BlockSize, BlockSize}],
Out[72]= { , 1900016 }
```

```
In[59]:= (* main UI part *)
Dynamic[{ListLinePlot[entropies, GridLines -> {{-1, offset/BlockSize}
CurrentBlock = fBlockToShow[input, offset];
fPutHexWindow[CurrentBlock], fPutASCIIWindow[CurrentBlock]]}]
```

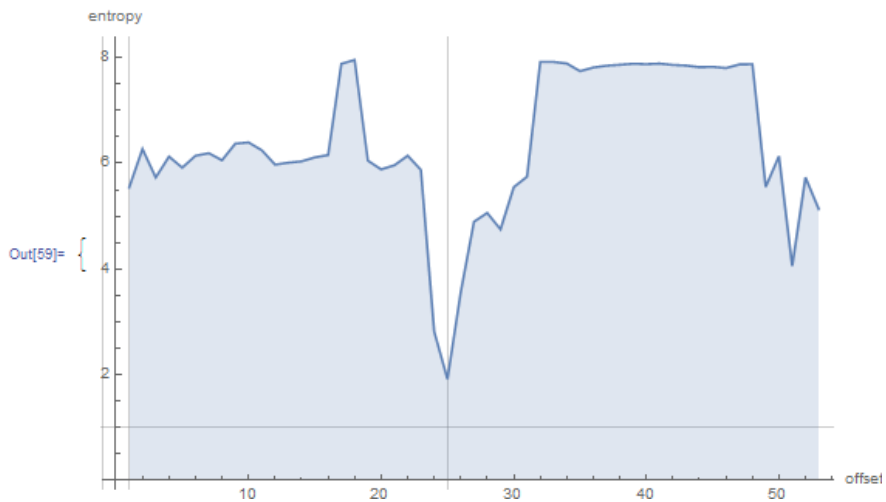

60 7f 1 0 d0 69 0 0 24 6a 0 0 8c 7f 1 0	` 0 0 0 0 i 0 0 \$ j 0 0 0 0 0 0
24 6a 0 0 e0 6a 0 0 94 7f 1 0 e0 6a 0 0	\$ j 0 0 0 0 j 0 0 0 0 0 0 0 0 j 0 0
a5 6b 0 0 14 7d 1 0 c0 6b 0 0 c 6c 0 0	0 k 0 0 0 0 } 0 0 0 k 0 0 0 1 0 0
c 7d 1 0 c 6c 0 0 5b 6c 0 0 9c 7f 1 0	0 } 0 0 0 1 0 0 [ 1 0 0 0 0 0 0 0
5b 6c 0 0 a4 6c 0 0 15 c1 1 0 a4 6c 0 0	[ 1 0 0 0 1 0 0 0 0 0 0 0 0 1 0 0
5f 6d 0 0 bc 7f 1 0 5f 6d 0 0 c0 6d 0 0	- m 0 0 0 0 0 0 0 - m 0 0 0 m 0 0
9d c0 1 0 c0 6d 0 0 14 6e 0 0 28 7f 1 0	0 0 0 0 0 m 0 0 0 n 0 0 0 0 0 0
80 78 0 0 9e 78 0 0 bd c1 1 0 9e 78 0 0	0 x 0 0 0 x 0 0 0 0 0 0 0 0 x 0 0
c4 78 0 0 f1 c0 1 0 c4 78 0 0 19 79 0 0	0 x 0 0 0 y 0 0 0 x 0 0 0 y 0 0
ed c1 1 0 19 79 0 0 d7 81 0 0 31 c0 1 0	0 0 0 0 0 y 0 0 0 0 0 0 1 0 0 0
d7 81 0 0 d1 83 0 0 3d c0 1 0 d1 83 0 0	0 0 0 0 0 0 0 0 = 0 0 0 0 0 0 0 0
b2 86 0 0 d c0 1 0 b2 86 0 0 1f 87 0 0	0 0 0 0 0 0 0 0 = 0 0 0 0 0 0 0 0
69 c1 1 0 1f 87 0 0 3d 87 0 0 9 c1 1 0	i 0 0 0 0 0 0 0 = 0 0 0 0 0 0 0 0
3d 87 0 0 5a 87 0 0 15 c1 1 0 5a 87 0 0	= 0 0 0 2 0 0 0 0 0 0 0 0 2 0 0 0
83 87 0 0 85 c0 1 0 83 87 0 0 25 8a 0 0	0 0 0 0 0 0 0 0 0 0 0 0 0 % 0 0 0
61 c0 1 0 25 8a 0 0 36 8a 0 0 d5 c1 1 0	a 0 0 0 % 0 0 0 6 0 0 0 0 0 0 0 0

Il y a un creux à  $\approx 0x19000$  (offset absolu dans le fichier). J'ai ouvert le fichier exécutable dans un éditeur hexadécimal et trouvé des tables d'imports (qui ont une entropie plus basse que le code x86-64 dans la première moitié du graphe).

Il y a aussi un bloc avec une grande entropie qui démarre  $\approx 0x20000$  :

```
In[72]:= (* that will be the main knob here *)
{Slider[Dynamic[offset], {0, Length[input] - BlockSize, BlockSize}]
```

```
Out[72]:= {  , 200001€ }
```

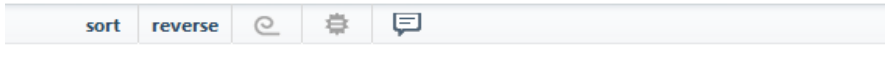

```
In[59]:= (* main UI part *)
Dynamic[{ListLinePlot[entropies, GridLines -> {{-1, offset/BlockSize
CurrentBlock = fBlockToShow[input, offset];
fPutHexWindow[CurrentBlock], fPutASCIIWindow[CurrentBlock]}]
```

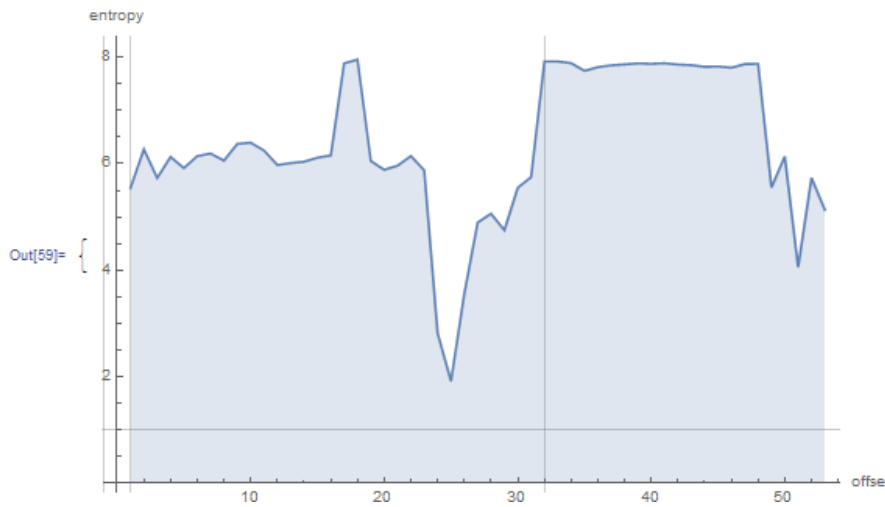

f5 d3 2 2 4f 6e 6 31 3a b9 86 33 4f 77 7e 3e	□ □ □ □ 0 n □ 1 : □ □ 3 0 w ~ >
f4 b5 f fa df 4d b9 7d cd 8d 37 ad ff f3 25 97	□ □ □ □ □ M □ } □ □ 7 □ □ □ □ % □
9e ee f5 da eb 7 52 f2 b d7 1a ef cf de 83 5	□ □ □ □ □ □ □ R □ □ □ □ □ □ □ □ □ □
19 d1 a3 1f 6b dd ba f0 ba 9b 6f 55 24 f1 c6 e8	□ □ □ □ k □ □ □ □ □ □ □ □ □ □ □ □ □ □
e1 d3 f0 7e b6 da 4d 52 a8 6e ec 84 b7 df 4b 8f	□ □ □ □ ~ □ □ M R □ □ □ □ □ □ □ □ □ □
7f cf a3 4f 1c 1e fe c1 98 41 8 25 9e cc af 5c	□ □ □ □ 0 □ □ □ □ □ □ □ □ □ □ □ □ □ □ \
b8 6d 2b de 3f ff 91 24 90 50 6d 64 75 a3 d7 9b	□ □ m + □ ? □ □ \$ □ □ P m d u □ □ □ □
6f 55 62 70 2a f0 ad 89 13 e2 31 3f b1 e 5e ff	□ □ o U b p * □ □ □ □ □ □ □ □ 1 ? □ □ ^ □
73 53 da e4 ef c0 61 2c f4 3c 34 32 7c e0 9c 5	s S □ □ □ □ □ a , □ < 4 2   □ □ □ □ }
13 93 fd 87 8e 3a 30 76 da 7 1f b2 aa 82 f2 e6	□ □ □ □ □ □ : 0 v □ □ □ □ □ □ □ □ □ □
17 f6 d4 26 88 e2 93 77 a7 cd 39 c1 d0 84 a3 dd	□ □ □ □ □ □ & □ □ □ □ w □ □ 9 □ □ □ □ □ □
61 e9 f3 bb 38 79 5 86 c 2d 24 f0 6d c1 f4 43	a □ □ □ □ 8 y □ □ □ □ - \$ □ □ m □ □ □ □ C
7c 1e c0 3f a8 5b c6 c2 cc af bf f9 e6 ab 2f a1	□ □ □ ? □ [ □ □ □ □ □ □ □ □ □ □ □ / □
0 48 0 34 34 3 c8 e7 b8 6 c6 26 49 41 c5 22	□ □ H □ 4 4 □ □ □ □ □ □ □ □ □ & I A □ "
99 36 37 40 c6 4f 7a 1f b1 ff 66 59 b5 73 9f ec	□ □ 6 7 @ □ □ 0 z □ □ □ □ □ □ □ □ □ □ □ □
38 76 4a ca 96 ac 90 51 33 e6 9 fe d8 64 c4 f8	8 v J □ □ □ □ □ □ □ Q 3 □ □ □ □ □ □ □ □ □ □

Dans un éditeur hexadécimal je peux y voir un fichier PNG, inséré dans la section ressource du fichier PE (c'est une grosse image de l'icône de notepad). Les fichiers PNG sont compressés, en effet.

**Dashcam sans marque**

Maintenant l'exemple le plus avancé dans cette partie est le firmware d'une dashcam sans marque que j'ai reçu d'un ami:

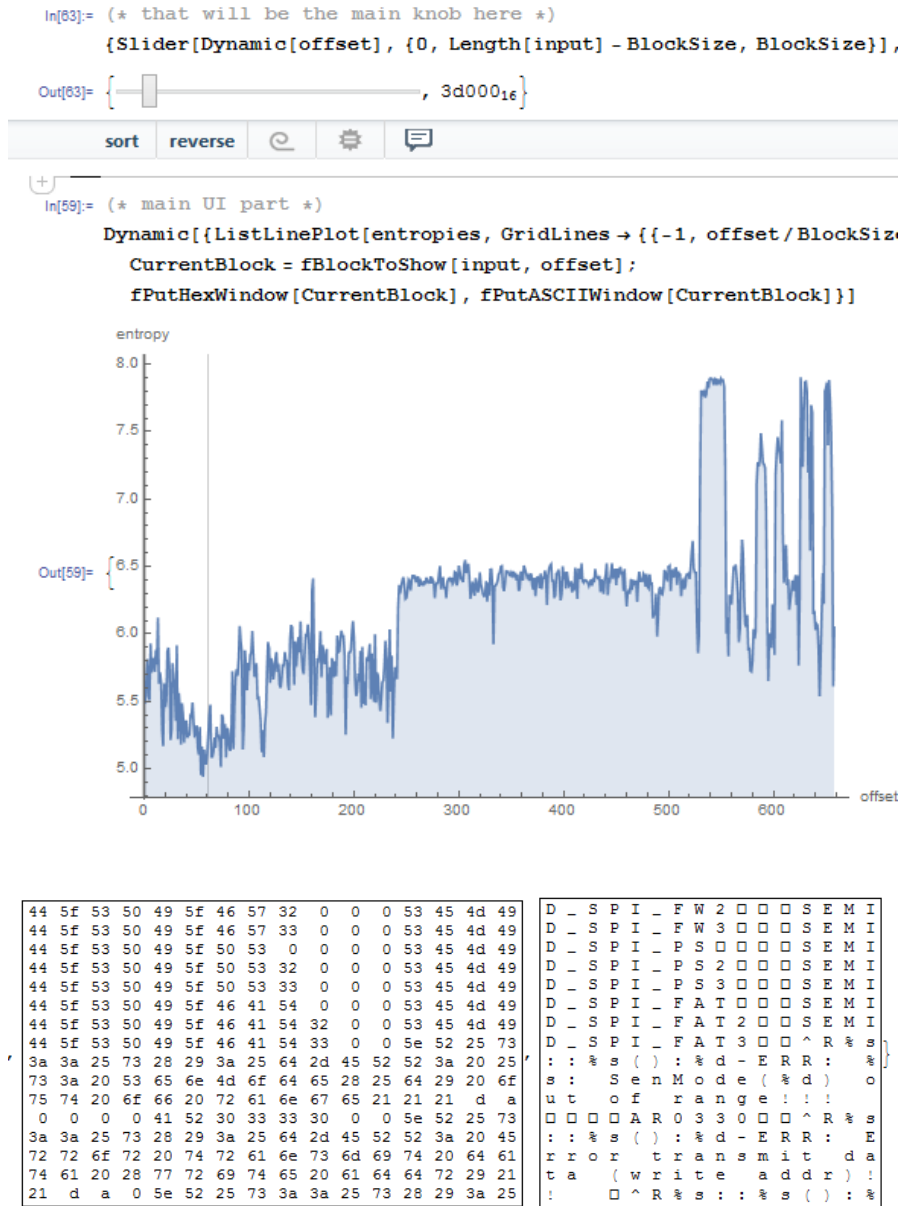

La creux au tout début est un texte en anglais: messages de débogage. J'ai vérifié différents ISAs et j'ai trouvé que le premier tiers du fichier complet (avec le segment de texte dedans) est en fait du code MIPS (petit-boutiste).

Par exemple, ceci est une fonction épilogue MIPS très typique:

```

ROM:000013B0      move    $sp, $fp
ROM:000013B4      lw     $ra, 0x1C($sp)
ROM:000013B8      lw     $fp, 0x18($sp)
ROM:000013BC      lw     $s1, 0x14($sp)

```



ROM:000013C0	lw	\$s0, 0x10(\$sp)
ROM:000013C4	jr	\$ra
ROM:000013C8	addiu	\$sp, 0x20

D'après notre graphe nous pouvons voir que le code MIPS a une entropie de 5-6 bits par octet. En effet, j'ai mesuré une fois l'entropie de différents ISAs et j'ai obtenu ces valeurs:

- x86: section .text du fichier ntoskrnl.exe de Windows 2003: 6.6
- x64: section .text du fichier ntoskrnl.exe de Windows 7 x64: 6.5
- ARM (mode thumb), Angry Birds Classic: 7.05
- ARM (mode ARM) Linux Kernel 3.8.0: 6.03
- MIPS (little endian), section .text du fichier user32.dll de Windows NT 4: 6.09

Donc l'entropie du code exécutable est plus grande que du texte en anglais, mais peut encore être compressé.

Maintenant le second tiers qui commence en 0xF5000. Je ne sais pas ce que c'est. J'ai essayé différents ISAs mais sans succès. L'entropie de ce bloc semble encore plus régulière que celui de l'exécutable. Peut-être des sortes de données?

Il y a aussi un pic en  $\approx 0x213000$ . Je l'ai vérifié dans un éditeur hexadécimal et j'y ai trouvé un fichier JPEG (qui est, bien sûr, compressé)! Je ne sais pas ce qu'il y a à la fin. Essayons Binwalk pour ce fichier:

```
% binwalk FW96650A.bin
```

DECIMAL	HEXADECIMAL	DESCRIPTION
167698	0x28F12	Unix path: /15/20/24/25/30/60/120/240fps can be served.. ↵
280286	0x446DE	Copyright string: "Copyright (c) 2012 Novatek Microelectronic Corp." ↵
2169199	0x21196F	JPEG image data, JFIF standard 1.01 ↵
2300847	0x231BAF	MySQL MISAM compressed data file Version 3 ↵

```
% binwalk -E FW96650A.bin
```

DECIMAL	HEXADECIMAL	ENTROPY
0	0x0	Falling entropy edge (0.579792) ↵
2170880	0x212000	Rising entropy edge (0.967373)
2267136	0x229800	Falling entropy edge (0.802974)
2426880	0x250800	Falling entropy edge (0.846639)
2490368	0x260000	Falling entropy edge (0.849804)
2560000	0x271000	Rising entropy edge (0.974340)
2574336	0x274800	Rising entropy edge (0.970958)
2588672	0x278000	Falling entropy edge (0.763507)
2592768	0x279000	Rising entropy edge (0.951883)
2596864	0x27A000	Falling entropy edge (0.712814)

2600960	0x27B000	Rising entropy edge (0.968167)
2607104	0x27C800	Rising entropy edge (0.958582)
2609152	0x27D000	Falling entropy edge (0.760989)
2654208	0x288000	Rising entropy edge (0.954127)
2670592	0x28C000	Rising entropy edge (0.967883)
2676736	0x28D800	Rising entropy edge (0.975779)
2684928	0x28F800	Falling entropy edge (0.744369)

Oui, il trouve un fichier JPEG et même des données MySQL! Mais je ne suis pas certain que ça soit vrai—je ne l'ai pas encore vérifié.

Il est aussi intéressant d'essayer la clusterisation dans Mathematica:

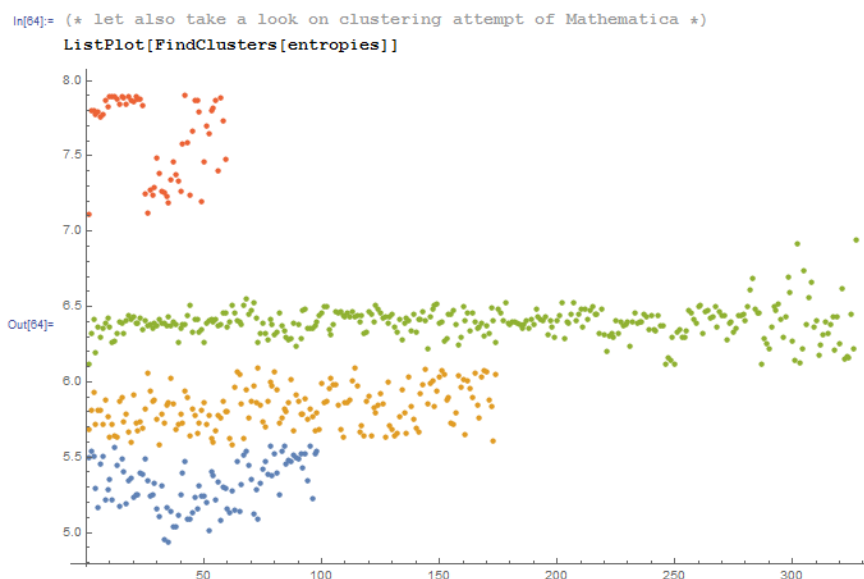

Ceci est un exemple de la façon dont Mathematica groupe des valeurs d'entropie diverses dans des groupes distincts. En effet, c'est quelque chose de plausible. Les points bleus dans l'intervalle 5.0-5.5 sont probablement relatif à du texte en anglais, Les points jaunes dans 5.5-6 sont du code MIPS. Beaucoup de points verts dans 6.0-6.5 sont dans le second tiers non identifié. Les points orange proches de 8.0 sont relatifs au fichier JPEG compressé. D'autres points orange sont probablement relatif à la fin du firmware (données inconnues pour nous).

## Liens

Fichiers binaires utilisés dans cette partie:

<https://beginners.re/paywall/RE4B-source/current-tree//ff/entropy/files/>.

Fichier notebook Wolfram Mathematica:

[https://beginners.re/paywall/RE4B-source/current-tree//ff/entropy/files/binary\\_file\\_entropy.nb](https://beginners.re/paywall/RE4B-source/current-tree//ff/entropy/files/binary_file_entropy.nb)

(toutes les cellules doivent être évaluées pour que ça commence à fonctionner).

## 9.2.2 Conclusion

L'entropie peut-être utilisée comme un moyen rapide d'investigation de fichiers inconnus. En particulier, c'est un moyen rapide de trouver des morceaux de données compressées/chiffrées. Quelqu'un a dit qu'il est possible de trouver des clefs [RSA<sup>5</sup>](#) privées/publiques (et d'autres algorithmes cryptographiques) dans du code exécutable (les clefs ont aussi une très grande entropie), mais je n'ai pas essayé moi-même.

## 9.2.3 Outils

L'utilitaire Linux `ent` est très pratique pour trouver l'entropie d'un fichier<sup>6</sup>.

Il y a un excellent visualiseur d'entropie en ligne fait par Aldo Cortesi, que j'ai essayé d'imiter avec Mathematica: <http://binvis.io>. Ses articles sur l'entropie valent la peine d'être lus: <http://corte.si/posts/visualisation/entropy/index.html>, <http://corte.si/posts/visualisation/malware/index.html>, <http://corte.si/posts/visualisation/binvis/index.html>.

Le quadriciel radare2 a la commande `#entropy` pour ceci.

Un outil pour IDA: IDAtropy<sup>7</sup>.

## 9.2.4 Un mot à propos des primitives de chiffrement comme le XORage

Il est intéressant de noter que le chiffrement par un simple XOR n'affecte pas l'entropie des données. J'ai montré ceci dans l'exemple *Norton Guide* de ce livre (9.1.2 on page 1201).

Généralisation: le chiffrement par substitution n'affecte pas l'entropie des données (et XOR peut être vu comme un chiffrement par substitution). La raison est que l'algorithme de calcul de l'entropie voit les données au niveau de l'octet. D'un autre côté, les données chiffrées par un pattern XOR de 2 ou 4 octets donnent un autre niveau d'entropie.

Néanmoins, une entropie basse est en général un signe de chiffrement amateur faible (qui est aussi utilisé dans les clefs/fichiers de licence, etc.).

## 9.2.5 Plus sur l'entropie de code exécutable

Il est rapidement perceptible que la plus grande source d'entropie dans du code exécutable est probablement dûe aux offsets encodés dans les opcodes. Par exemple, ces deux instructions consécutives vont avoir des offsets relatifs différents dans leur opcode, alors qu'elles pointent en fait sur la même fonction:

```
function proc
...
```

<sup>5</sup>Rivest Shamir Adleman

<sup>6</sup><http://www.fourmilab.ch/random/>

<sup>7</sup><https://github.com/danigargu/IDAtropy>

```
function endp
...
CALL function
...
CALL function
```

Un compresseur de code exécutable idéal encoderait l'information comme ceci: // y a un CALL à "function" à l'adresse X et la même CALL à l'adresse Y sans nécessiter d'encoder deux fois l'adresse de function.

Pour gérer ceci, les compresseurs de code exécutable sont parfois capable de réduire l'entropie ici. Un exemple est UPX: <http://sourceforge.net/p/upx/code/ci/default/tree/doc/filter.txt>.

### 9.2.6 PRNG

Lorsque je lance GnuPG pour générer une nouvelle clef privée (secrète), il demande de l'entropie ...

```
We need to generate a lot of random bytes. It is a good idea to perform
some other action (type on the keyboard, move the mouse, utilize the
disks) during the prime generation; this gives the random number
generator a better chance to gain enough entropy.
```

```
Not enough random bytes available. Please do some other work to give
the OS a chance to collect more entropy! (Need 169 more bytes)
```

Ceci signifie qu'un bon PRNG prend longtemps pour produire des résultats avec une haute entropie, et ceci est ce dont la clef cryptographique secrète à besoin. Mais un CPRNG<sup>8</sup> est compliqué (car un ordinateur est lui-même un dispositif hautement déterministe), donc GnuPG demande du hasard supplémentaire à l'utilisateur.

### 9.2.7 Plus d'exemples

Voici un cas où j'ai essayé de calculer l'entropie de certains blocs avec du contenu inconnu: [8.9 on page 1112](#).

### 9.2.8 Entropie de fichiers variés

L'entropie de données aléatoires est proche de 8:

```
% dd bs=1M count=1 if=/dev/urandom | ent
Entropy = 7.999803 bits per byte.
```

Ceci signifie que presque tout l'espace disponible d'un octet est rempli d'information. 256 octets répartis dans l'intervalle 0..255 donnent exactement une valeur de 8:

<sup>8</sup>Cryptographically secure PseudoRandom Number Generator

```
#!/usr/bin/env python
import sys

for i in range(256):
    sys.stdout.write(chr(i))
```

```
% python 1.py | ent
Entropy = 8.000000 bits per byte.
```

L'ordre des octets est sans importance. Ceci signifie que tout l'espace dans un octet est rempli.

L'entropie de tout bloc rempli d'octets à zéro est 0:

```
% dd bs=1M count=1 if=/dev/zero | ent
Entropy = 0.000000 bits per byte.
```

L'entropie d'une chaîne constituée d'un seul (n'importe lequel) octet est 0:

```
% echo -n "aaaaaaaaaaaaaaaaaaaa" | ent
Entropy = 0.000000 bits per byte.
```

L'entropie d'une chaîne en base64 est la même que la données source, mais multiplié par  $\frac{3}{4}$ . Ceci car l'encodage base64 utilise 64 symboles au lieu de 256.

```
% dd bs=1M count=1 if=/dev/urandom | base64 | ent
Entropy = 6.022068 bits per byte.
```

Peut-être que 6.02, assez proche de 6, est dû au caractère de remplissage (=) qui fausse un peu nos statistiques.

Uuencode utilise aussi 64 symboles:

```
% dd bs=1M count=1 if=/dev/urandom | uuencode - | ent
Entropy = 6.013162 bits per byte.
```

Ceci signifie que les chaînes base64 et Uuencode peuvent être transmises en utilisant des octets ou caractères sur 6-bit.

Toute information aléatoire au format hexadécimal a une entropie de 4 bits par octet:

```
% openssl rand -hex $\$( ( 2**16 ) ) | ent
Entropy = 4.000013 bits per byte.
```

L'entropie d'un texte en anglais pris au hasard dans la bibliothèque Gutenberg a une entropie de  $\approx 4.5$ . La raison de ceci est que les textes anglais utilisent principalement 26 symboles, et  $\log_2(26) \approx 4.7$ , i.e., vous aurez besoin d'octets de 5-bit pour transmettre des textes en anglais non compressés, ça sera suffisant (ça l'était en effet au temps du télétype).

Le texte choisi au hasard dans la bibliothèque <http://lib.ru> est l'"Idiot"<sup>9</sup>, de F.M.Dostoevsky qui est encodé en CP1251.

<sup>9</sup>[http://az.lib.ru/d/dostoewskij\\_f\\_m/text\\_0070.shtml](http://az.lib.ru/d/dostoewskij_f_m/text_0070.shtml)

Et ce fichier a une entropie de  $\approx 4.98$ . Le russe comporte 33 caractères et  $\log_2(33) \approx 5.04$ . Mais il le caractère “ë” est impopulaire et rare. Et  $\log_2(32) = 5$  (l’alphabet russe sans ce caractère rare)—maintenant ceci est proche de ce que nous avons obtenu.

Quoiqu’il en soit, le texte dont nous parlons utilise la lettre “ë”, mais, sans doute y est-elle rarement utilisée.

Le même fichier transcodé de CP1251 en UTF-8 donne une entropie de  $\approx 4.23$ . Chaque caractère cyrillique encodé en UTF-8 est généralement encodé en une paire, et le premier octet est toujours: 0xD0 ou 0xD1. C’est peut-être ce qui cause ce biais.

Générons des bits aléatoirement et écrivons les avec les caractères “T” et “F”:

```
#!/usr/bin/env python
import random, sys

rt=""
for i in range(102400):
    if random.randint(0,1)==1:
        rt=rt+"T"
    else:
        rt=rt+"F"
print rt
```

Échantillon: ...TTTFTFTTTFFFTTTFTTTTTFTTFFTTTFTTTFTTTFFFFF....

L’entropie est très proche de 1 (i.e., 1 bit par octet).

Générons des chiffres décimaux aléatoirement:

```
#!/usr/bin/env python
import random, sys

rt=""
for i in range(102400):
    rt=rt+"%d" % random.randint(0,9)
print rt
```

Échantillon: ...52203466119390328807552582367031963888032....

L’entropie sera proche de 3.32, en effet, c’est  $\log_2(10)$ .

### 9.2.9 Réduire le niveau d’entropie

J’ai vu une fois un logiciel qui stockait chaque octet de données chiffrées sur 3 octets: chacun avait une valeur de  $\approx \frac{\text{byte}}{3}$ , donc reconstruire l’octet chiffré impliquait de faire la somme de 3 octets consécutifs. Ça semble absurde.

Mais certaines personnes disent que ça a été fait pour pour cacher le fait que les données contenaient quelque chose de chiffré: la mesure de l’entropie d’un tel bloc donnait une valeur bien plus faible.

## 9.3 Fichier de sauvegarde du jeu Millenium

«Millenium Return to Earth » est un ancien jeu DOS (1991), qui vous permet d'extraire des ressources, de construire des vaisseaux, de les équiper et de les envoyer sur d'autres planètes, et ainsi de suite<sup>10</sup>.

Comme beaucoup d'autres jeux, il vous permet de sauvegarder l'état du jeu dans un fichier.

Regardons si l'on peut y trouver quelque chose.

---

<sup>10</sup>Il peut être téléchargé librement [ici](#)

Donc, il y a des mines dans le jeu. Sur certaines planètes, les mines rapportent plus vite, sur d'autres, moins vite. L'ensemble des ressources est aussi différent.

Ici, nous pouvons voir quelles ressources sont actuellement extraites.



Fig. 9.14: Mine: état 1

Sauvegardons l'état du jeu. C'est un fichier de 9538 octets.

Attendons quelques «jours» dans le jeu, et maintenant, nous avons plus de ressources extraites des mines.





Fig. 9.15: Mine: état 2

Sauvegardons à nouveau l'état du jeu.

Maintenant, essayons juste de comparer au niveau binaire les fichiers de sauvegarde en utilisant le simple utilitaire DOS/Windows FC:

```

...> FC /b 2200save.i.v1 2200SAVE.I.V2

Comparing files 2200save.i.v1 and 2200SAVE.I.V2
00000016: 0D 04
00000017: 03 04
0000001C: 1F 1E
00000146: 27 3B
00000BDA: 0E 16
00000BDC: 66 9B
00000BDE: 0E 16
00000BE0: 0E 16
00000BE6: DB 4C
00000BE7: 00 01
00000BE8: 99 E8
00000BEC: A1 F3
00000BEE: 83 C7
00000BFB: A8 28
00000BFD: 98 18
00000BFF: A8 28

```

```
00000C01: A8 28
00000C07: D8 58
00000C09: E4 A4
00000C0D: 38 B8
00000C0F: E8 68
...
```

La sortie est incomplète ici, il y a plus de différences, mais j'ai tronqué le résultat pour montrer ce qu'il y a de plus intéressant.

Dans le premier état, nous avons 14 «unités» d'hydrogène et 102 «unités» d'oxygène.

Nous avons respectivement 22 et 155 «unités» dans le second état. Si ces valeurs sont sauvées dans le fichier de sauvegarde, nous devrions les voir dans la différence. Et en effet, nous les voyons. Il y a 0x0E (14) à la position 0xBDA et cette valeur est à 0x16 (22) dans la nouvelle version du fichier. Ceci est probablement l'hydrogène. Il y a 0x66 (102) à la position 0xBDC dans la vieille version et x9B (155) dans la nouvelle version du fichier. Il semble que ça soit l'oxygène.

Les deux fichiers sont disponibles sur le site web pour ceux qui veulent les inspecter (ou expérimenter) plus: [beginners.re](http://beginners.re).

Voici la nouvelle version du fichier ouverte dans Hiew, j'ai marqué les valeurs relatives aux ressources extraites dans le jeu:

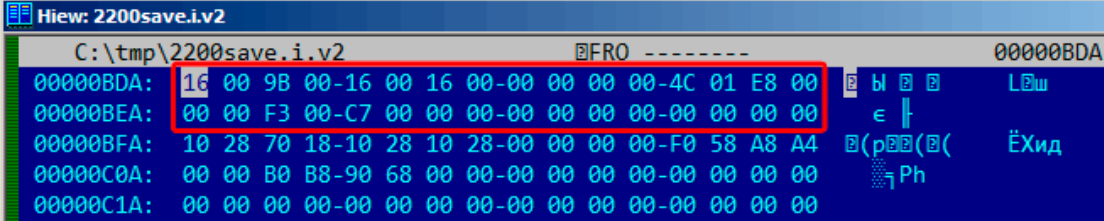

```
Hiew: 2200save.i.v2
C:\tmp\2200save.i.v2  FRO ----- 00000BDA
00000BDA: 16 00 9B 00-16 00 16 00-00 00 00 00-4C 01 E8 00
00000BEA: 00 00 F3 00-C7 00 00 00-00 00 00 00-00 00 00 00
00000BFA: 10 28 70 18-10 28 10 28-00 00 00 00-F0 58 A8 A4
00000C0A: 00 00 B0 B8-90 68 00 00-00 00 00 00-00 00 00 00
00000C1A: 00 00 00 00-00 00 00 00-00 00 00 00-00 00 00 00
```

Fig. 9.16: Hiew: état 1

Vérifions chacune d'elles.

Ce sont clairement des valeurs 16-bits: ce n'est pas étonnant pour un logiciel DOS 16-bit où le type *int* fait 16-bit.

Vérifions nos hypothèses. Nous allons écrire la valeur 1234 (0x4D2) à la première position (ceci doit être l'hydrogène) :

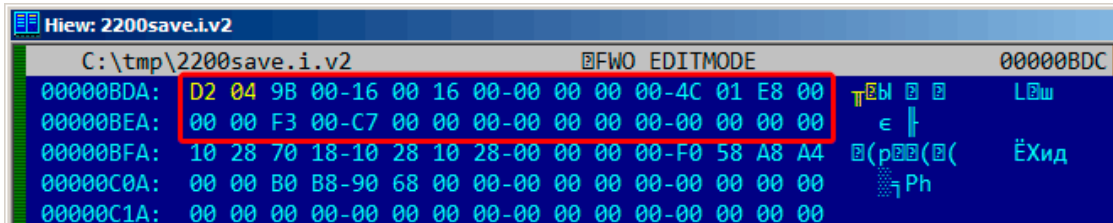

Fig. 9.17: Hiew: écrivons 1234 (0x4D2) ici

Puis nous chargeons le fichier modifié dans le jeu et jettons un coup d'œil aux statistiques des mines:

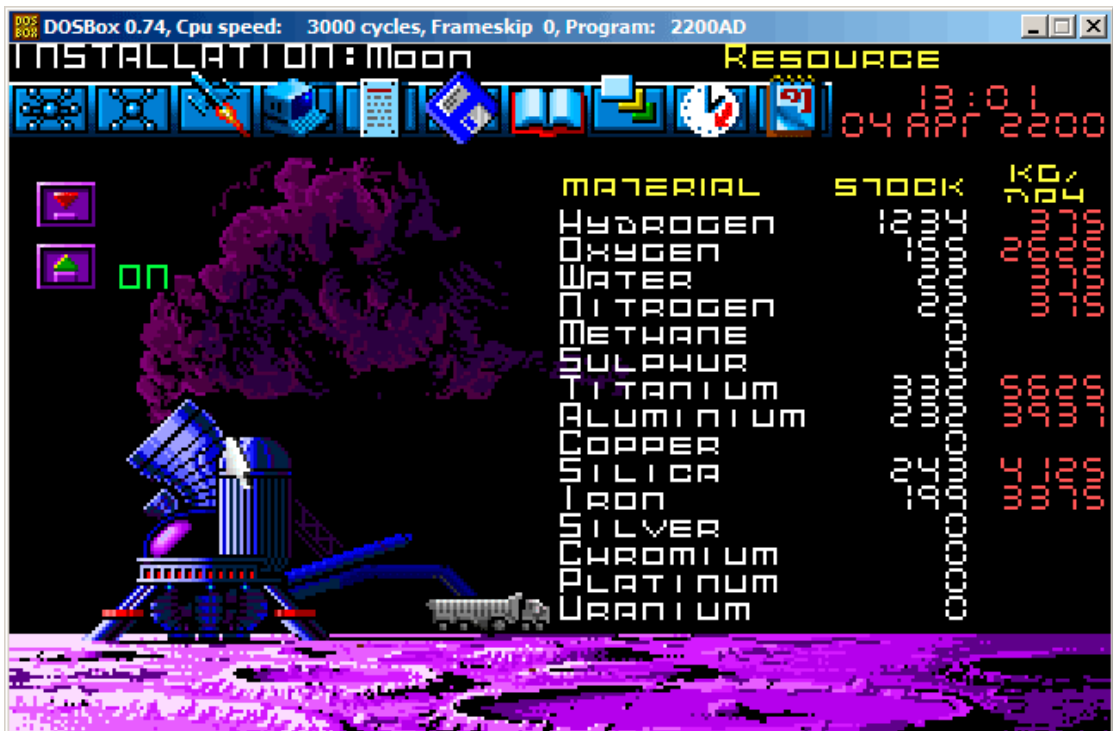

Fig. 9.18: Vérifions la valeur pour l'hydrogène

Donc oui, c'est bien ça.

Maintenant essayons de finir le jeu le plus vite possible, mettons les valeurs maximales partout:

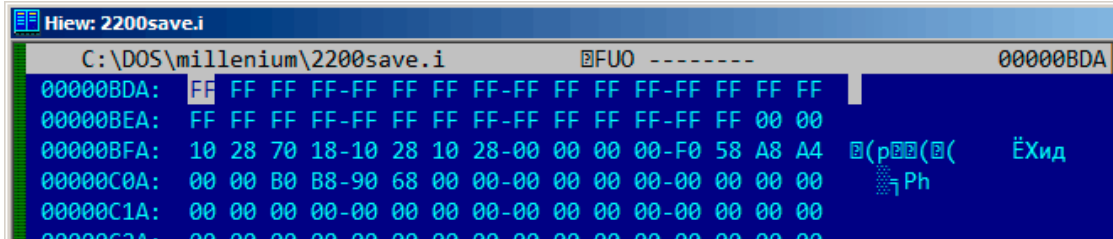

Fig. 9.19: Hiew: mettons les valeurs maximales

0xFFFF représente 65535, donc oui, nous avons maintenant beaucoup de ressources:

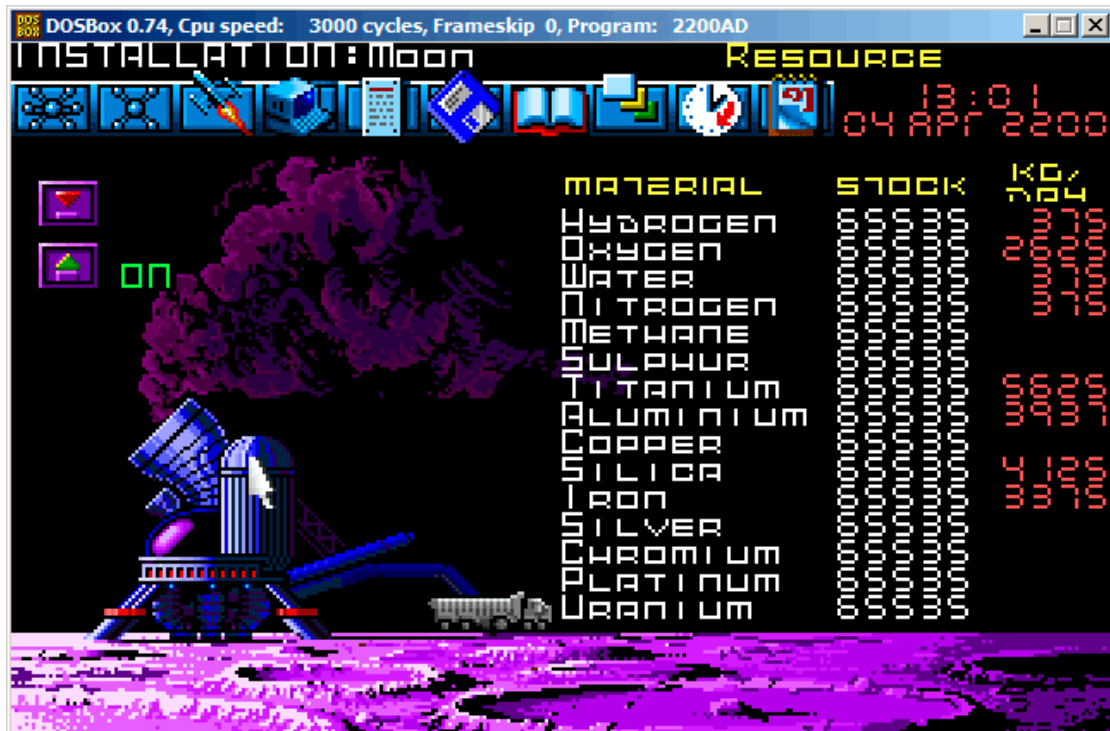

Fig. 9.20: Toutes les ressources sont en effet à 65535 (0xFFFF)



*fortune* est un programme UNIX bien connu qui affiche une phrase aléatoire depuis une collection. Certains geeks ont souvent configuré leur système de telle manière que *fortune* puisse être appelé après la connexion. *fortune* prend les phrases depuis des fichiers texte se trouvant dans `/usr/share/games/fortunes` (sur Ubuntu Linux). Voici un exemple (fichier texte «fortunes») :

```
A day for firm decisions!!!! Or is it?
%
A few hours grace before the madness begins again.
%
A gift of a flower will soon be made to you.
%
A long-forgotten loved one will appear soon.

Buy the negatives at any price.
%
A tall, dark stranger will have more fun than you.
%
...
```

Donc, il s'agit juste de phrases, parfois sur plusieurs lignes, séparées par le signe pourcent. La tâche du programme *fortune* est de trouver une phrase aléatoire et de l'afficher. Afin de réaliser ceci, il doit scanner le fichier texte complet, compter les phrases, en choisir une aléatoirement et l'afficher. Mais le fichier texte peut être très gros, et même sur les ordinateurs modernes, cet algorithme naïf est du gaspillage de ressource. La façon simple de procéder est de garder un fichier index binaire contenant l'offset de chaque phrase du fichier texte. Avec le fichier index, le programme *fortune* peut fonctionner beaucoup plus vite: il suffit de choisir un index aléatoirement, prendre son offset, se déplacer à cet offset dans le fichier texte et d'y lire la phrase. C'est ce qui est effectivement fait dans le programme *fortune*. Examinons ce qu'il y a dans ce fichier index (ce sont les fichiers `.dat` dans le même répertoire) dans un éditeur hexadécimal. Ce programme est open-source bien sûr, mais intentionnellement, je ne vais pas jeter un coup d'œil dans le code source.

```
% od -t x1 --address-radix=x fortunes.dat
000000 00 00 00 02 00 00 01 af 00 00 00 bb 00 00 00 0f
000010 00 00 00 00 25 00 00 00 00 00 00 00 00 00 2b
000020 00 00 00 60 00 00 00 8f 00 00 00 df 00 00 01 14
000030 00 00 01 48 00 00 01 7c 00 00 01 ab 00 00 01 e6
000040 00 00 02 20 00 00 02 3b 00 00 02 7a 00 00 02 c5
000050 00 00 03 04 00 00 03 3d 00 00 03 68 00 00 03 a7
000060 00 00 03 e1 00 00 04 19 00 00 04 2d 00 00 04 7f
000070 00 00 04 ad 00 00 04 d5 00 00 05 05 00 00 05 3b
000080 00 00 05 64 00 00 05 82 00 00 05 ad 00 00 05 ce
000090 00 00 05 f7 00 00 06 1c 00 00 06 61 00 00 06 7a
0000a0 00 00 06 d1 00 00 07 0a 00 00 07 53 00 00 07 9a
0000b0 00 00 07 f8 00 00 08 27 00 00 08 59 00 00 08 8b
0000c0 00 00 08 a0 00 00 08 c4 00 00 08 e1 00 00 08 f9
0000d0 00 00 09 27 00 00 09 43 00 00 09 79 00 00 09 a3
0000e0 00 00 09 e3 00 00 0a 15 00 00 0a 4d 00 00 0a 5e
0000f0 00 00 0a 8a 00 00 0a a6 00 00 0a bf 00 00 0a ef
000100 00 00 0b 18 00 00 0b 43 00 00 0b 61 00 00 0b 8e
000110 00 00 0b cf 00 00 0b fa 00 00 0c 3b 00 00 0c 66
```

```

000120 00 00 0c 85 00 00 0c b9 00 00 0c d2 00 00 0d 02
000130 00 00 0d 3b 00 00 0d 67 00 00 0d ac 00 00 0d e0
000140 00 00 0e 1e 00 00 0e 67 00 00 0e a5 00 00 0e da
000150 00 00 0e ff 00 00 0f 43 00 00 0f 8a 00 00 0f bc
000160 00 00 0f e5 00 00 10 1e 00 00 10 63 00 00 10 9d
000170 00 00 10 e3 00 00 11 10 00 00 11 46 00 00 11 6c
000180 00 00 11 99 00 00 11 cb 00 00 11 f5 00 00 12 32
000190 00 00 12 61 00 00 12 8c 00 00 12 ca 00 00 13 87
0001a0 00 00 13 c4 00 00 13 fc 00 00 14 1a 00 00 14 6f
0001b0 00 00 14 ae 00 00 14 de 00 00 15 1b 00 00 15 55
0001c0 00 00 15 a6 00 00 15 d8 00 00 16 0f 00 00 16 4e
...

```

Sans aide particulière, nous pouvons voir qu'il y a quatre éléments de 4 octets sur chaque ligne de 16 octets. Peut-être que c'est notre tableau d'index. J'essaye de charger tout le fichier comme un tableau d'entier 32-bit dans Wolfram Mathematica:

```

In[ ]:= BinaryReadList["c:/tmp1/fortunes.dat", "UnsignedInteger32"]

Out[ ]= {33554432, 2936078336, 3137339392, 251658240, 0, 37, 0, \
721420288, 1610612736, 2399141888, 3741319168, 335609856, 1208025088, \
2080440320, 2868969472, 3858825216, 537001984, 989986816, 2046951424, \
3305242624, 67305472, 1023606784, 1745027072, 2801991680, 3775070208, \
419692544, 755236864, 2130968576, 2902720512, 3573809152, 84213760, \
990183424, 1678049280, 2181365760, 2902786048, 3456434176, \
4144300032, 470155264, 1627783168, 2047213568, 3506831360, 168230912, \
1392967680, 2584150016, 4161208320, 654835712, 1493696512, \
2332557312, 2684878848, 3288858624, 3775397888, 4178051072, \
...

```

Nope, quelque chose est faux, les nombres sont étrangement gros. Mais retournons à la sortie de `od` : chaque élément de 4 octets a deux octets nuls et deux octets non nuls. Donc les offsets (au moins au début du fichier) sont au maximum 16-bit. Peut-être qu'un endianness différent est utilisé dans le fichier? L'endianness par défaut dans Mathematica est little-endian, comme utilisé dans les CPUs Intel. Maintenant, je le change en big-endian:

```

In[ ]:= BinaryReadList["c:/tmp1/fortunes.dat", "UnsignedInteger32",
ByteOrdering -> 1]

Out[ ]= {2, 431, 187, 15, 0, 620756992, 0, 43, 96, 143, 223, 276, \
328, 380, 427, 486, 544, 571, 634, 709, 772, 829, 872, 935, 993, \
1049, 1069, 1151, 1197, 1237, 1285, 1339, 1380, 1410, 1453, 1486, \
1527, 1564, 1633, 1658, 1745, 1802, 1875, 1946, 2040, 2087, 2137, \
2187, 2208, 2244, 2273, 2297, 2343, 2371, 2425, 2467, 2531, 2581, \
2637, 2654, 2698, 2726, 2751, 2799, 2840, 2883, 2913, 2958, 3023, \
3066, 3131, 3174, 3205, 3257, 3282, 3330, 3387, 3431, 3500, 3552, \
...

```

Oui, c'est quelque chose de lisible. Je choisis un élément au hasard (3066) qui s'écrit 0xBFA en format hexadécimal. J'ouvre le fichier texte 'fortunes' dans un éditeur hexadécimal, je met l'offset 0xBFA et je vois cette phrase:



```
% od -t x1 -c --skip-bytes=0xbfa --address-radix=x fortunes
000bfa 44 6f 20 77 68 61 74 20 63 6f 6d 65 73 20 6e 61
      D o w h a t c o m e s n a
000c0a 74 75 72 61 6c 6c 79 2e 20 20 53 65 65 74 68 65
      t u r a l l y . S e e t h e
000c1a 20 61 6e 64 20 66 75 6d 65 20 61 6e 64 20 74 68
      a n d f u m e a n d t h
....
```

Ou:

```
Do what comes naturally. Seethe and fume and throw a tantrum.
%
```

D'autres offsets peuvent aussi être essayés, oui, ils sont valides.

Je peux aussi vérifier dans Mathematica que chaque élément consécutif est plus grand que le précédent. I.e., les éléments du tableau sont croissants. Dans le jargon mathématiques, ceci est appelé *fonction monotone strictement croissante*.

```
In[ ]:= Differences[input]
```

```
Out[ ]= {429, -244, -172, -15, 620756992, -620756992, 43, 53, 47, \
80, 53, 52, 52, 47, 59, 58, 27, 63, 75, 63, 57, 43, 63, 58, 56, 20, \
82, 46, 40, 48, 54, 41, 30, 43, 33, 41, 37, 69, 25, 87, 57, 73, 71, \
94, 47, 50, 50, 21, 36, 29, 24, 46, 28, 54, 42, 64, 50, 56, 17, 44, \
28, 25, 48, 41, 43, 30, 45, 65, 43, 65, 43, 31, 52, 25, 48, 57, 44, \
69, 52, 62, 73, 62, 53, 37, 68, 71, 50, 41, 57, 69, 58, 70, 45, 54, \
38, 45, 50, 42, 61, 47, 43, 62, 189, 61, 56, 30, 85, 63, 48, 61, 58, \
81, 50, 55, 63, 83, 80, 49, 42, 94, 54, 67, 81, 52, 57, 68, 43, 28, \
120, 64, 53, 81, 33, 82, 88, 29, 61, 32, 75, 63, 70, 47, 101, 60, 79, \
33, 48, 65, 35, 59, 47, 55, 22, 43, 35, 102, 53, 80, 65, 45, 31, 29, \
69, 32, 25, 38, 34, 35, 49, 59, 39, 41, 18, 43, 41, 83, 37, 31, 34, \
59, 72, 72, 81, 77, 53, 53, 50, 51, 45, 53, 39, 70, 54, 103, 33, 70, \
51, 95, 67, 54, 55, 65, 61, 54, 54, 53, 45, 100, 63, 48, 65, 71, 23, \
28, 43, 51, 61, 101, 65, 39, 78, 66, 43, 36, 56, 40, 67, 92, 65, 61, \
31, 45, 52, 94, 82, 82, 91, 46, 76, 55, 19, 58, 68, 41, 75, 30, 67, \
92, 54, 52, 108, 60, 56, 76, 41, 79, 54, 65, 74, 112, 76, 47, 53, 61, \
66, 53, 28, 41, 81, 75, 69, 89, 63, 60, 18, 18, 50, 79, 92, 37, 63, \
88, 52, 81, 60, 80, 26, 46, 80, 64, 78, 70, 75, 46, 91, 22, 63, 46, \
34, 81, 75, 59, 62, 66, 74, 76, 111, 55, 73, 40, 61, 55, 38, 56, 47, \
78, 81, 62, 37, 41, 60, 68, 40, 33, 54, 34, 41, 36, 49, 44, 68, 51, \
50, 52, 36, 53, 66, 46, 41, 45, 51, 44, 44, 33, 72, 40, 71, 57, 55, \
39, 66, 40, 56, 68, 43, 88, 78, 30, 54, 64, 36, 55, 35, 88, 45, 56, \
76, 61, 66, 29, 76, 53, 96, 36, 46, 54, 28, 51, 82, 53, 60, 77, 21, \
84, 53, 43, 104, 85, 50, 47, 39, 66, 78, 81, 94, 70, 49, 67, 61, 37, \
51, 91, 99, 58, 51, 49, 46, 68, 72, 40, 56, 63, 65, 41, 62, 47, 41, \
43, 30, 43, 67, 78, 80, 101, 61, 73, 70, 41, 82, 69, 45, 65, 38, 41, \
57, 82, 66}
```

Comme on le voit, excepté les 6 premières valeurs (qui appartiennent sans doute à l'entête du fichier d'index), tous les nombres sont en fait la longueur des phrases

de texte (l'offset de la phrase suivante moins l'offset de la phrase courante est la longueur de la phrase courante).

Il est très important de garder à l'esprit que l'endianness peut être confondu avec un début de tableau incorrect. En effet, dans la sortie d'*od* nous voyons que chaque élément débutait par deux zéros. Mais lorsque nous décalons les des octets de chaque côté, nous pouvons interpréter ce tableau comme little-endian:

```
% od -t x1 --address-radix=x --skip-bytes=0x32 fortunes.dat
000032 01 48 00 00 01 7c 00 00 01 ab 00 00 01 e6 00 00
000042 02 20 00 00 02 3b 00 00 02 7a 00 00 02 c5 00 00
000052 03 04 00 00 03 3d 00 00 03 68 00 00 03 a7 00 00
000062 03 e1 00 00 04 19 00 00 04 2d 00 00 04 7f 00 00
000072 04 ad 00 00 04 d5 00 00 05 05 00 00 05 3b 00 00
000082 05 64 00 00 05 82 00 00 05 ad 00 00 05 ce 00 00
000092 05 f7 00 00 06 1c 00 00 06 61 00 00 06 7a 00 00
0000a2 06 d1 00 00 07 0a 00 00 07 53 00 00 07 9a 00 00
0000b2 07 f8 00 00 08 27 00 00 08 59 00 00 08 8b 00 00
0000c2 08 a0 00 00 08 c4 00 00 08 e1 00 00 08 f9 00 00
0000d2 09 27 00 00 09 43 00 00 09 79 00 00 09 a3 00 00
0000e2 09 e3 00 00 0a 15 00 00 0a 4d 00 00 0a 5e 00 00
...
```

Si nous interprétons ce tableau en little-endian, le premier élément est 0x4801, le second est 0x7C01, etc. La partie 8-bit haute de chacune de ces valeurs 16-bit nous semble être aléatoire, et la partie 8-bit basse semble être ascendante.

Mais je suis sûr que c'est un tableau en big-endian, car le tout dernier élément 32-bit du fichier est big-endian. (00 00 5f c4 ici) :

```
% od -t x1 --address-radix=x fortunes.dat
...
000660 00 00 59 0d 00 00 59 55 00 00 59 7d 00 00 59 b5
000670 00 00 59 f4 00 00 5a 35 00 00 5a 5e 00 00 5a 9c
000680 00 00 5a cb 00 00 5a f4 00 00 5b 1f 00 00 5b 3d
000690 00 00 5b 68 00 00 5b ab 00 00 5b f9 00 00 5c 49
0006a0 00 00 5c ae 00 00 5c eb 00 00 5d 34 00 00 5d 7a
0006b0 00 00 5d a3 00 00 5d f5 00 00 5e 3a 00 00 5e 67
0006c0 00 00 5e a8 00 00 5e ce 00 00 5e f7 00 00 5f 30
0006d0 00 00 5f 82 00 00 5f c4
0006d8
```

Peut-être que le développeur du programme *fortune* avait un ordinateur big-endian ou peut-être a-t-il été porté depuis quelque chose comme ça.

Ok, donc le tableau est big-endian, et, à en juger avec bon sens, la toute première phrase dans le fichier texte doit commencer à l'offset zéro. Donc la valeur zéro doit se trouver dans le tableau quelque part au tout début. Nous avons un couple d'élément à zéro au début. Mais le second est plus tentant: 43 se trouve juste après et 43 est un offset valide sur une phrase anglaise correcte dans le fichier texte.

Le dernier élément du tableau est 0x5FC4, et il n'y a pas de tel octet à cet offset dans le fichier texte. Donc le dernier élément du tableau pointe au delà de la fin du fichier. C'est probablement ainsi car la longueur de la phrase est calculée comme la

différence entre l'offset de la phrase courante et l'offset de la phrase suivante. Ceci est plus rapide que de lire la chaîne à la recherche du caractère pourcent. Mais ceci ne fonctionne pas pour le dernier élément. Donc un élément *fictif* est aussi ajouté à la fin du tableau.

Donc les 6 première valeur entière 32-bit sont une sorte d'en-tête.

Oh, j'ai oublié de compter les phrases dans le fichier texte:

```
% cat fortunes | grep % | wc -l
432
```

Le nombre de phrases peut être présent dans dans l'index, mais peut-être pas. Dans le cas de fichiers d'index simples, le nombre d'éléments peut être facilement déduit de la taille du fichier d'index. Quoiqu'il en soit, il y a 432 phrases dans le fichier texte. Et nous voyons quelque chose de très familier dans le second élément (la valeur 431). J'ai vérifié dans d'autres fichiers (literature.dat et riddles.dat sur Ubuntu Linux) et oui, le second élément 32-bit est bien le nombre de phrases moins 1. Pourquoi *moins 1*? Peut-être que ceci n'est pas le nombre de phrases, mais plutôt le numéro de la dernière phrase (commençant à zéro)?

Et il y a d'autres éléments dans l'entête. Dans Mathematica, je charge chacun des trois fichiers disponible et je regarde leur en-tête:

```
In[14]:= input = BinaryReadList["c:/tmp1/fortunes.dat", "UnsignedInteger32",
      ByteOrdering -> 1];
Out[14]= {216, 1af16, bb16, f16, 016, 2500000016}

In[18]:= BaseForm[Take[input, {1, 6}], 16]
Out[18]//BaseForm=
{216, 1af16, bb16, f16, 016, 2500000016}

In[19]:= input = BinaryReadList["c:/tmp1/literature.dat", "UnsignedInteger32",
      ByteOrdering -> 1];
Out[19]= {216, 10616, 98316, 1a16, 016, 2500000016}

In[20]:= BaseForm[Take[input, {1, 6}], 16]
Out[20]//BaseForm=
{216, 10616, 98316, 1a16, 016, 2500000016}

In[21]:= input = BinaryReadList["c:/tmp1/riddles.dat", "UnsignedInteger32", ByteOrdering -> 1];
Out[21]= {216, 8016, 7f216, 2416, 016, 2500000016}

In[22]:= BaseForm[Take[input, {1, 6}], 16]
Out[22]//BaseForm=
{216, 8016, 7f216, 2416, 016, 2500000016}
```

Je n'ai aucune idée de la signification des autres valeurs, excepté la taille du fichier d'index. Certains champs sont les même pour tous les fichiers, d'autres non. D'après mon expérience, ils peuvent être:

- signature de fichier;
- version de fichier;
- checksum;

- des flags;
- peut-être même des identifiants de langages;
- timestamp du fichier texte, donc le programme *fortune* régènerait le fichier d'index si l'utilisateur modifiait le fichier texte.

Par exemple, les fichiers Oracle .SYM (9.5 on the following page) qui contiennent la table des symboles pour les fichiers DLL, contiennent aussi un timestamp correspondant au fichier DLL, afin d'être sûr qu'il est toujours valide.

D'un autre côté, les timestamps des fichiers textes et des fichiers d'index peuvent être désynchronisés après archivage/désarchivage/installation/déploiement/etc.

Mais ce ne sont pas des timestamps, d'après moi. La manière la plus compacte de représenter la date et l'heure est la valeur UNIX, qui est un nombre 32-bit. Nous ne voyons rien de tel ici. D'autres façons de les représenter sont encore moins compactes.

Donc, voici supposément comment fonctionne l'algorithme de *fortune* :

- prendre le nombre du second élément de la dernière phrase;
- générer un nombre aléatoire dans l'intervalle 0..number\_of\_last\_phrase;
- trouver l'élément correspondant dans le tableau des offsets, prendre aussi l'offset suivant;
- écrire sur *stdout* tous les caractères depuis le fichier texte en commençant à l'offset jusqu'à l'offset suivant moins 2 (afin d'ignorer le caractère pourcent terminal et le caractère de la phrase suivante).

### 9.4.1 Hacking

Effectuons quelques essais afin de vérifier nos hypothèses. Je vais créer ce fichier texte dans le chemin et le nom `/usr/share/games/fortunes/fortunes` :

```
Phrase one.
%
Phrase two.
%
```

Puis, ce fichier `fortunes.dat`. Je prend l'entête du fichier original `fortunes.dat`, j'ai mis à zéro changé le second champ (nombre de phrases) et j'ai laissé deux éléments dans le tableau: 0 et 0x1c, car la longueur totale du fichier texte *fortunes* est 28 (0x1c) octets:

```
% od -t x1 --address-radix=x fortunes.dat
000000 00 00 00 02 00 00 00 00 00 00 00 00 00 0f
000010 00 00 00 00 25 00 00 00 00 00 00 00 00 1c
```

Maintenant, je le lance:

```
% /usr/games/fortune
fortune: no fortune found
```

Quelque chose ne va pas. Mettons le second champ à 1:

```
% od -t x1 --address-radix=x fortunes.dat
000000 00 00 00 02 00 00 00 01 00 00 00 bb 00 00 00 0f
000010 00 00 00 00 25 00 00 00 00 00 00 00 00 00 1c
```

Maintenant, ça fonctionne. Il affiche seulement la première phrase:

```
% /usr/games/fortune
Phrase one.
```

Hmmm. Laissons seulement un élément dans le tableau (0) sans le terminer:

```
% od -t x1 --address-radix=x fortunes.dat
000000 00 00 00 02 00 00 00 01 00 00 00 bb 00 00 00 0f
000010 00 00 00 00 25 00 00 00 00 00 00 00
00001c
```

Le programme Fortune montre toujours seulement la première phrase.

De cet essai nous apprenons que la signe pourcent dans le fichier texte est analysé et la taille n'est pas calculée comme je l'avais déduit avant, peut-être que même l'élément terminal du tableau n'est pas utilisé. Toutefois, il peut toujours l'être. Et peut-être qu'il l'a été dans le passé?

## 9.4.2 Les fichiers

Pour les besoins de la démonstration, je ne regarde toujours pas dans le code source de *fortune*. Si vous soulez essayer de comprendre la signification des autres valeurs dans l'entête du fichier d'index, vous pouvez essayer de le faire sans regarder dans le code source. Les fichiers que j'ai utilisé sous Ubuntu Linux 14.04 sont ici: <http://beginners.re/examples/fortune/>, les fichiers bricolés le sont aussi.

Oh, j'ai pris les fichiers de la version x64 d'Ubuntu, mais les éléments du tableau ont toujours une taille de 32 bit. C'est parce que les fichiers de texte de *fortune* ne vont sans doute jamais dépasser une taille de 4GiB<sup>11</sup>. Mais s'ils le devaient, tous les éléments devraient avoir une taille de 64 bit afin de pouvoir stocker un offset de dans un fichier texte plus gros que 4GiB.

Pour les lecteurs impatient, le code source de *fortune* est ici: <https://launchpad.net/ubuntu/+source/fortune-mod/1:1.99.1-3.1ubuntu4>.

## 9.5 Oracle RDBMS : fichiers .SYM

Lorsqu'un processus d'Oracle RDBMS rencontre un sorte de crash, il écrit beaucoup d'information dans les fichiers de trace, incluant la trace de la pile, comme ceci:

```
----- Call Stack Trace -----
calling          call      entry          argument values in hex
```

<sup>11</sup>Gibibyte

location	type	point	(? means dubious value)
----- ↙			↘
↙ -----			
_kqvrw()		00000000	
_opifch2()+2729	CALLptr	00000000	23D4B914 E47F264 1F19AE2 EB1C8A8 1
_kpoal8()+2832	CALLrel	_opifch2()	89 5 EB1CC74
_opiodr()+1248	CALLreg	00000000	5E 1C EB1F0A0
_ttcpip()+1051	CALLreg	00000000	5E 1C EB1F0A0 0
_opitsk()+1404	CALL???	00000000	C96C040 5E EB1F0A0 0 ↘
↙ EB1ED30			
_opiino()+980	CALLrel	_opitsk()	EB1F1CC 53E52E 0 EB1F1F8 0 0
_opiodr()+1248	CALLreg	00000000	3C 4 EB1FBF4
_opidrv()+1201	CALLrel	_opiodr()	3C 4 EB1FBF4 0
_sou2o()+55	CALLrel	_opidrv()	3C 4 EB1FBF4
_opimai_real()+124	CALLrel	_sou2o()	EB1FC04 3C 4 EB1FBF4
_opimai()+125	CALLrel	_opimai_real()	2 EB1FC2C
_OracleThreadStart@	CALLrel	_opimai()	2 EB1FF6C 7C88A7F4 ↘
↙ EB1FC34 0			
4()+830			EB1FD04
77E6481C	CALLreg	00000000	E41FF9C 0 0 E41FF9C 0 ↘
↙ EB1FFC4			
00000000	CALL???	00000000	

Mais bien sûr, les exécutables d'Oracle RDBMS doivent avoir une sorte d'information de débogage ou de fichiers de carte avec l'information sur les symboles incluse ou quelque chose comme ça.

Oracle RDBMS sur Windows NT a l'information sur les symboles incluse dans des fichiers avec l'extension .SYM, mais le format est propriétaire. (Les fichiers texte en clair sont bons, mais nécessite une analyse supplémentaire, d'où un accès plus lent.)

Voyons si nous pouvons comprendre son format.

Nous allons choisir le plus petit fichier `orawtc8.sym` qui vient avec le fichier `orawtc8.dll` dans Oracle 8.1.7<sup>12</sup>.

<sup>12</sup>Nous pouvons choisir une version plus ancienne d'Oracle RDBMS intentionnellement à cause de la plus petite taille de ses modules.

Voici le fichier ouvert dans Hiew:

```

Hiew: orawtc8.sym
C:\P\oracle_sym\v9\orawtc8.sym  FRO -----  00000000 Hiew 8.02 (c)SEN
OSYMB  0 AAB 0E0 0P0 0* 04 0 0p0 000 0P0 0* 0 AAB 0a0 0x0 0M0 0E0 0F0 0-0 0-0 0-0 0-0 0p0 0:0
0 0f0 010 0AB 0:0 04 0p0 000 000 0 00 00 000 00 00 00 00 00 00 00 00 00 00 00 00 00 00 00 00 00 00
00 0D 0H 0L 0P 0L 0f 0° 00! 0! 0 000 000 000 0W0 0b0 0a0 0д0 0 0 0 0 % 0 . 8
@ H Q Z d n z И Ц д о || L T T È 00 00 00 !0 *0 20 :0 F0
S0 p0 X0 й0 ↓0 0 э0 v0 00 00 *0 =0 NB i0 w0 30 40 ↓0 ↓0 0 È0 00 !0 >0 ]0
z0 X0 o0 ||0 ↓0 ↓0 ↓0 0 u0 °0 _ax_reg_ax_unreg_loaddll_wtcsrln0_wtcsrln_wtcsrfr_w
tc1km_wtcstu_wtcMerr_wtclerr_wtchtalo_wtchtfre_slzgetevar_LhtStrCreate_LhtStrSearch_LhtStr
Insert_kpuhhalo_kpuhgr_kpuhfre_GetProcAddress@8_LoadLibraryA@4__CRT_INIT@12__DllMainCRTStar
tup@12_strncpy_free_initterm_onexit_atexit_malloc_DllMain@12__dillonexit_DisableThreadLi
braryCalls@4__imp_LoadLibraryA@4__imp_DisableThreadLibraryCalls@4__imp_GetProcAddress@8 \177K
ERNEL32_NULL_THUNK_DATA__imp__onexit__imp_malloc__imp_free__imp_adjust_fdiv__imp_strncpy
__imp_dllonexit__imp_initterm \177MSVCRT_NULL_THUNK_DATA__imp_kpuhgr__imp_kpuhfre__imp
_kpuhhalo \177oraclient8_NULL_THUNK_DATA__imp_LhtStrInsert__imp_slzgetevar__imp_LhtStrSearch
__imp_LhtStrCreate \177oracore8_NULL_THUNK_DATA__IMPORT_DESCRIPTOR_oracore8__IMPORT_DESCRIPTOR_
oraclient8__IMPORT_DESCRIPTOR_KERNEL32__IMPORT_DESCRIPTOR_MSVCRT__NULL_IMPORT_DESCRIPTOR__xc_a
__xc_z__xi_a__xi_z__adjust_fdiv__onexitend__onexitbegin_pRawDllMain OSYMB 0
1 2 3 4Reload 5 6String 7Direct 8Table 9 10Leave 11 12

```

Fig. 9.22: Le fichier entier dans Hiew

En comparant le fichier avec d'autres fichiers .SYM, nous voyons rapidement que OSYMB est toujours en entête (et en fin de fichier), donc c'est peut-être la signature du fichier.

Nous voyons que, en gros, le format de fichier est: OSYMB + des données binaires + un zéro délimiteur de chaîne de texte + OSYMB. Les chaînes sont évidemment les noms des fonctions et des variables globales.

Nous allons marquer les signatures OSYM et les chaînes ici:

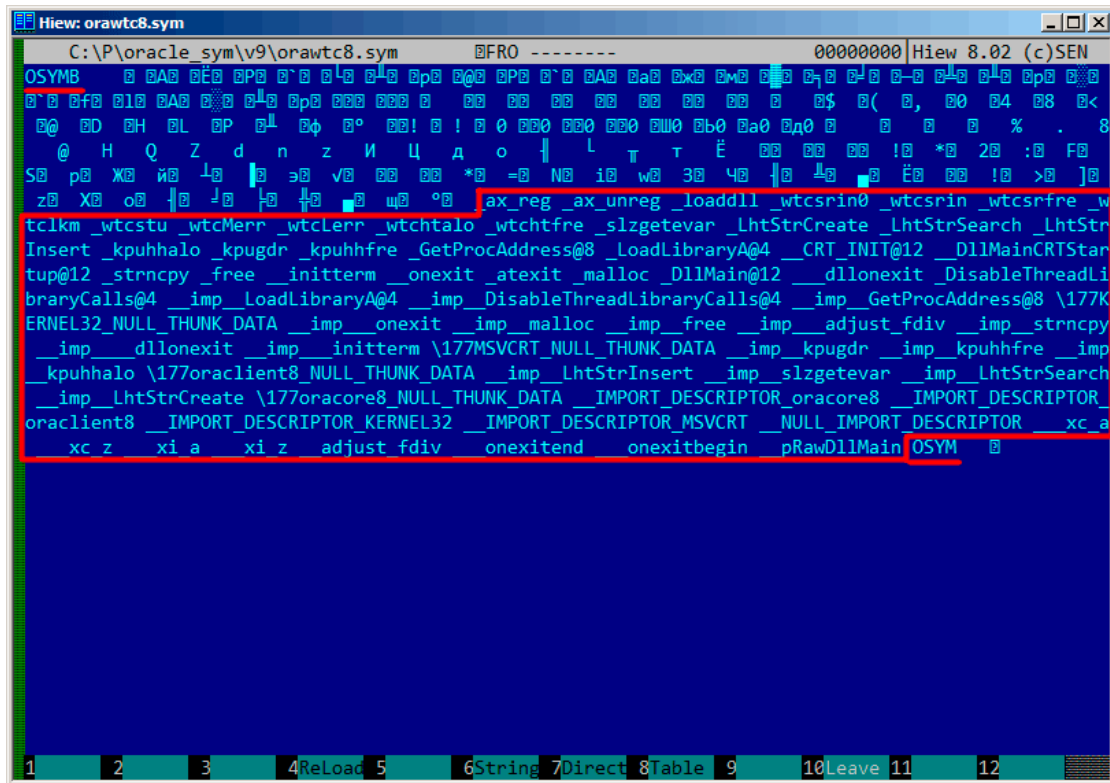

Fig. 9.23: Signatures OSYM et chaînes de texte

Bon, voyons. Dans Hiew, nous allons marquer le bloc de chaînes complet (excepté les signatures OSYM) et les mettre dans un fichier séparé. Puis, nous lançons les utilitaires UNIX *strings* et *wc* pour compter les chaînes de texte:

```
strings strings_block | wc -l
66
```

Donc, il y a 66 chaînes de texte. Veuillez noter ce nombre.

Nous pouvons dire, en général, comme une règle, que le nombre de *quelque chose* est souvent stocké séparément dans des fichiers binaires.

C'est en effet ainsi, nous pouvons trouver la valeur 66 (0x42) au début du fichier, juste après la signature OSYM:

```
$ hexdump -C orawtc8.sym
00000000 4f 53 59 4d 42 00 00 00 00 10 00 10 80 10 00 10 |OSYMB↵
    ↵ .....|
00000010 f0 10 00 10 50 11 00 10 60 11 00 10 c0 11 00 10 |....P↵
    ↵ ...`.....|
```



```

00000020 d0 11 00 10 70 13 00 10 40 15 00 10 50 15 00 10 |....p...@...P↵
    ↵ ...|
00000030 60 15 00 10 80 15 00 10 a0 15 00 10 a6 15 00 10 ↵
    ↵ |`.....|
....

```

Bien sûr, 0x42 n'est pas ici un octet, mais plus probablement une valeur 32-bit packée en petit-boutiste, ainsi nous pouvons voir 0x42 et ensuite au moins 3 octets à zéro.

Pourquoi croyons-nous que c'est 32-bit? Car les fichiers de symboles d'Oracle RDBMS peuvent être plutôt gros.

Le fichier oracle.sym pour l'exécutable principal oracle.exe (version 10.2.0.4) contient 0x3A38E (238478) symboles.

Nous pouvons vérifier d'autres fichiers .SYM comme ceci et ça prouve notre supposition: la valeur après la signature 32-bit OSYM représente toujours le nombre de chaînes de texte dans le fichier.

C'est une caractéristique générale de presque tous les fichiers binaires: un entête avec une signature ainsi que d'autres informations sur le fichier.

Maintenant, examinons de plus près ce qu'est ce bloc binaire.

En utilisant Hiew, nous extrayons le bloc débutant à l'offset 8 (i.e., après la valeur 32-bit *count*) se terminant au bloc de chaînes, dans un fichier binaire séparé.

Voyons le bloc binaire dans Hiew:

The screenshot shows the Hiew hex editor interface. The title bar reads "Hiew: asd2". The address bar shows "C:\P\oracle\_sym\v9\asd2" and "FRO -----" with a "00000000" marker. The main display area shows a list of memory addresses from 00000000 to 000001A0 in increments of 10. Each line contains a hex value, its ASCII representation, and a corresponding character. The ASCII characters form a repeating pattern: "A B C D E F G H I J K L M N O P Q R S T U V W X Y Z [ \ ] ^ \_ ` a b c d e f g h i j k l m n o p q r s t u v w x y z { | } ~". At the bottom, a menu bar is visible with options: 1Global, 2FilBlk, 3CryBlk, 4ReLoad, 5, 6String, 7Direct, 8Table, 9, 10Leave, 11.

```

00000000: 00 10 00 10-80 10 00 10-F0 10 00 10-50 11 00 10  A B C D E F G H I J K L M N O P Q R S T U V W X Y Z [ \ ] ^ _ ` a b c d e f g h i j k l m n o p q r s t u v w x y z { | } ~
00000010: 60 11 00 10-C0 11 00 10-D0 11 00 10-70 13 00 10  `
00000020: 40 15 00 10-50 15 00 10-60 15 00 10-80 15 00 10  @
00000030: A0 15 00 10-A6 15 00 10-AC 15 00 10-B2 15 00 10  a
00000040: B8 15 00 10-BE 15 00 10-C4 15 00 10-CA 15 00 10  b
00000050: D0 15 00 10-E0 15 00 10-B0 16 00 10-60 17 00 10  d
00000060: 66 17 00 10-6C 17 00 10-80 17 00 10-B0 17 00 10  f
00000070: D0 17 00 10-E0 17 00 10-10 18 00 10-16 18 00 10  h
00000080: 00 20 00 10-04 20 00 10-08 20 00 10-0C 20 00 10  j
00000090: 10 20 00 10-14 20 00 10-18 20 00 10-1C 20 00 10  l
000000A0: 20 20 00 10-24 20 00 10-28 20 00 10-2C 20 00 10  n
000000B0: 30 20 00 10-34 20 00 10-38 20 00 10-3C 20 00 10  o
000000C0: 40 20 00 10-44 20 00 10-48 20 00 10-4C 20 00 10  p
000000D0: 50 20 00 10-D0 20 00 10-E4 20 00 10-F8 20 00 10  r
000000E0: 0C 21 00 10-20 21 00 10-00 30 00 10-04 30 00 10  t
000000F0: 08 30 00 10-0C 30 00 10-98 30 00 10-9C 30 00 10  v
00000100: A0 30 00 10-A4 30 00 10-00 00 00 00-08 00 00 00  x
00000110: 12 00 00 00-1B 00 00 00-25 00 00 00-2E 00 00 00  z
00000120: 38 00 00 00-40 00 00 00-48 00 00 00-51 00 00 00  {
00000130: 5A 00 00 00-64 00 00 00-6E 00 00 00-7A 00 00 00  |
00000140: 88 00 00 00-96 00 00 00-A4 00 00 00-AE 00 00 00  ~
00000150: B6 00 00 00-C0 00 00 00-D2 00 00 00-E2 00 00 00  `
00000160: F0 00 00 00-07 01 00 00-10 01 00 00-16 01 00 00  a
00000170: 21 01 00 00-2A 01 00 00-32 01 00 00-3A 01 00 00  c
00000180: 46 01 00 00-53 01 00 00-70 01 00 00-86 01 00 00  e
00000190: A9 01 00 00-C1 01 00 00-DE 01 00 00-ED 01 00 00  g
000001A0: FB 01 00 00-07 02 00 00-1B 02 00 00-2A 02 00 00  i

```

Fig. 9.24: Bloc binaire

Il y un motif clair dedans.

Nous ajoutons des lignes rouges pour diviser le bloc:

```

Hiew: asd2
C:\P\oracle_sym\v9\asd2  FRO -----  00000000
00000000: 00 10 00 10 80 10 00 10 F0 10 00 10 50 11 00 10
00000010: 60 11 00 10 C0 11 00 10 D0 11 00 10 70 13 00 10
00000020: 40 15 00 10 50 15 00 10 60 15 00 10 80 15 00 10
00000030: A0 15 00 10 A6 15 00 10 AC 15 00 10 B2 15 00 10
00000040: B8 15 00 10 BE 15 00 10 C4 15 00 10 CA 15 00 10
00000050: D0 15 00 10 E0 15 00 10 B0 16 00 10 60 17 00 10
00000060: 66 17 00 10 6C 17 00 10 80 17 00 10 B0 17 00 10
00000070: D0 17 00 10 E0 17 00 10 10 18 00 10 16 18 00 10
00000080: 00 20 00 10 04 20 00 10 08 20 00 10 0C 20 00 10
00000090: 10 20 00 10 14 20 00 10 18 20 00 10 1C 20 00 10
000000A0: 20 20 00 10 24 20 00 10 28 20 00 10 2C 20 00 10
000000B0: 30 20 00 10 34 20 00 10 38 20 00 10 3C 20 00 10
000000C0: 40 20 00 10 44 20 00 10 48 20 00 10 4C 20 00 10
000000D0: 50 20 00 10 D0 20 00 10 E4 20 00 10 F8 20 00 10
000000E0: 0C 21 00 10 20 21 00 10 00 30 00 10 04 30 00 10
000000F0: 08 30 00 10 0C 30 00 10 98 30 00 10 9C 30 00 10
00000100: A0 30 00 10 A4 30 00 10 00 00 00 00 08 00 00 00
00000110: 12 00 00 00 1B 00 00 00 25 00 00 00 2E 00 00 00
00000120: 38 00 00 00 40 00 00 00 48 00 00 00 51 00 00 00
00000130: 5A 00 00 00 64 00 00 00 6E 00 00 00 7A 00 00 00
00000140: 88 00 00 00 96 00 00 00 A4 00 00 00 AE 00 00 00
00000150: B6 00 00 00 C0 00 00 00 D2 00 00 00 E2 00 00 00
00000160: F0 00 00 00 07 01 00 00 10 01 00 00 16 01 00 00
00000170: 21 01 00 00 2A 01 00 00 32 01 00 00 3A 01 00 00
00000180: 46 01 00 00 53 01 00 00 70 01 00 00 86 01 00 00
00000190: A9 01 00 00 C1 01 00 00 DE 01 00 00 ED 01 00 00
000001A0: FB 01 00 00 07 02 00 00 1B 02 00 00 2A 02 00 00
000001B0: 3D 02 00 00 4E 02 00 00 69 02 00 00 77 02 00 00
1Global 2FileBlk 3CryBlk 4ReLoad 5 6String 7Direct 8Table 9 10Leave 11

```

Fig. 9.25: Schéma de bloc binaire

Hiew, comme presque n'importe quel autre éditeur hexadécimal, montre 16 octets par ligne. Donc le motif est clairement visible: il y a 4 valeurs 32-bit par ligne.

Le schéma est visible visuellement car certaines valeurs ici (jusqu'à l'adresse 0x104) sont toujours de la forme 0x1000xxxx, commençant par 0x10 et des octets à zéro.

D'autres valeurs (commençant à 0x108) sont de la forme 0x0000xxxx, donc commencent toujours par deux octets à zéro.

Affichons le bloc comme un tableau de valeurs 32-bit:

Listing 9.10 : la première colonne est l'adresse

```

$ od -v -t x4 binary_block
00000000 10001000 10001080 100010f0 10001150

```

```

0000020 10001160 100011c0 100011d0 10001370
0000040 10001540 10001550 10001560 10001580
0000060 100015a0 100015a6 100015ac 100015b2
0000100 100015b8 100015be 100015c4 100015ca
0000120 100015d0 100015e0 100016b0 10001760
0000140 10001766 1000176c 10001780 100017b0
0000160 100017d0 100017e0 10001810 10001816
0000200 10002000 10002004 10002008 1000200c
0000220 10002010 10002014 10002018 1000201c
0000240 10002020 10002024 10002028 1000202c
0000260 10002030 10002034 10002038 1000203c
0000300 10002040 10002044 10002048 1000204c
0000320 10002050 100020d0 100020e4 100020f8
0000340 1000210c 10002120 10003000 10003004
0000360 10003008 1000300c 10003098 1000309c
0000400 100030a0 100030a4 00000000 00000008
0000420 00000012 0000001b 00000025 0000002e
0000440 00000038 00000040 00000048 00000051
0000460 0000005a 00000064 0000006e 0000007a
0000500 00000088 00000096 000000a4 000000ae
0000520 000000b6 000000c0 000000d2 000000e2
0000540 000000f0 00000107 00000110 00000116
0000560 00000121 0000012a 00000132 0000013a
0000600 00000146 00000153 00000170 00000186
0000620 000001a9 000001c1 000001de 000001ed
0000640 000001fb 00000207 0000021b 0000022a
0000660 0000023d 0000024e 00000269 00000277
0000700 00000287 00000297 000002b6 000002ca
0000720 000002dc 000002f0 00000304 00000321
0000740 0000033e 0000035d 0000037a 00000395
0000760 000003ae 000003b6 000003be 000003c6
0001000 000003ce 000003dc 000003e9 000003f8
0001020

```

Il y a 132 valeurs, qui vaut  $66 \times 3$ . Peut-être qu'il y a deux valeurs 32-bit pour chaque symbole, mais peut-être y a-t-il deux tableaux? Voyons

Les valeurs débutant par `0x1000` peuvent être une adresse.

Ceci est un fichier `.SYM` pour une DLL après tout, et l'adresse de base par défaut des DLL win32 est `0x10000000`, et le code débute en général en `0x10001000`.

Lorsque nous ouvrons le fichier `orawtc8.dll` dans [IDA](#), l'adresse de base est différente, mais néanmoins, la première fonction est:

```

.text:60351000 sub_60351000    proc near
.text:60351000
.text:60351000 arg_0      = dword ptr 8
.text:60351000 arg_4      = dword ptr 0Ch
.text:60351000 arg_8      = dword ptr 10h
.text:60351000
.text:60351000          push    ebp
.text:60351001          mov     ebp, esp
.text:60351003          mov     eax, dword_60353014

```

```

.text:60351008      cmp     eax, 0FFFFFFFFh
.text:6035100B      jnz     short loc_6035104F
.text:6035100D      mov     ecx, hModule
.text:60351013      xor     eax, eax
.text:60351015      cmp     ecx, 0FFFFFFFFh
.text:60351018      mov     dword_60353014, eax
.text:6035101D      jnz     short loc_60351031
.text:6035101F      call    sub_603510F0
.text:60351024      mov     ecx, eax
.text:60351026      mov     eax, dword_60353014
.text:6035102B      mov     hModule, ecx
.text:60351031
.text:60351031 loc_60351031:      ; CODE XREF: sub_60351000+1D
.text:60351031      test    ecx, ecx
.text:60351033      jbe     short loc_6035104F
.text:60351035      push   offset ProcName ; "ax_reg"
.text:6035103A      push   ecx              ; hModule
.text:6035103B      call   ds:GetProcAddress
...

```

Ouah, la chaîne «ax\_reg» me dit quelque chose.

C'est en effet la première chaîne dans le bloc de chaîne! Donc le nom de cette fonction semble être «ax\_reg».

La seconde fonction est:

```

.text:60351080 sub_60351080      proc near
.text:60351080
.text:60351080 arg_0      = dword ptr 8
.text:60351080 arg_4      = dword ptr 0Ch
.text:60351080
.text:60351080      push   ebp
.text:60351081      mov     ebp, esp
.text:60351083      mov     eax, dword_60353018
.text:60351088      cmp     eax, 0FFFFFFFFh
.text:6035108B      jnz     short loc_603510CF
.text:6035108D      mov     ecx, hModule
.text:60351093      xor     eax, eax
.text:60351095      cmp     ecx, 0FFFFFFFFh
.text:60351098      mov     dword_60353018, eax
.text:6035109D      jnz     short loc_603510B1
.text:6035109F      call    sub_603510F0
.text:603510A4      mov     ecx, eax
.text:603510A6      mov     eax, dword_60353018
.text:603510AB      mov     hModule, ecx
.text:603510B1
.text:603510B1 loc_603510B1:      ; CODE XREF: sub_60351080+1D
.text:603510B1      test    ecx, ecx
.text:603510B3      jbe     short loc_603510CF
.text:603510B5      push   offset aAx_unreg ; "ax_unreg"
.text:603510BA      push   ecx              ; hModule
.text:603510BB      call   ds:GetProcAddress
...

```

La chaîne «ax\_unreg» est aussi la seconde chaîne dans le bloc de chaîne!

L'adresse de début de la seconde fonction est 0x60351080, et la seconde valeur dans le bloc binaire est 10001080. Donc ceci est l'adresse, mais pour une DLL avec l'adresse de base par défaut.

Nous pouvons rapidement vérifier et être sûr que les 66 premières valeurs dans le tableau (i.e., la première moitié du tableau) sont simplement les adresses des fonctions dans la DLL, incluant quelques labels, etc. Bien, qu'est-ce que l'autre partie du tableau? Les autres 66 valeurs qui commencent par 0x0000? Elles semblent être dans l'intervalle [0...0x3F8]. Et elles ne ressemblent pas à des champs de bits: la série de nombres augmente.

Le dernier chiffre hexadécimal semble être aléatoire, donc, il est peu probable que ça soit l'adresse de quelque chose (il serait divisible par 4 ou peut-être 8 ou 0x10 autrement).

Demandons-nous: qu'est-ce que les développeurs d'Oracle RDBMS pourraient avoir sauvegardé ici, dans ce fichier?

Supposition rapide: ça pourrait être l'adresse de la chaîne de texte (nom de la fonction).

Ça peut être vérifié rapidement, et oui, chaque nombre est simplement la position du premier caractère dans le bloc de chaînes.

Ça y est! C'est fini.

Nous allons écrire un utilitaire pour convertir ces fichiers .SYM en un script IDA, donc nous pourrons charger le script .idc et mettre les noms de fonction:

```
#include <stdio.h>
#include <stdint.h>
#include <io.h>
#include <assert.h>
#include <malloc.h>
#include <fcntl.h>
#include <string.h>

int main (int argc, char *argv[])
{
    uint32_t sig, cnt, offset;
    uint32_t *d1, *d2;
    int h, i, remain, file_len;
    char *d3;
    uint32_t array_size_in_bytes;

    assert (argv[1]); // file name
    assert (argv[2]); // additional offset (if needed)

    // additional offset
    assert (sscanf (argv[2], "%X", &offset)==1);

    // get file length
    assert ((h=open (argv[1], _O_RDONLY | _O_BINARY, 0))!=-1);
    assert ((file_len=lseek (h, 0, SEEK_END))!=-1);
```

```

assert (lseek (h, 0, SEEK_SET)!=-1);

// read signature
assert (read (h, &sig, 4)==4);
// read count
assert (read (h, &cnt, 4)==4);

assert (sig==0x4D59534F); // OSYM

// skip timedatestamp (for llg)
//_lseek (h, 4, 1);

array_size_in_bytes=cnt*sizeof(uint32_t);

// load symbol addresses array
d1=(uint32_t*)malloc (array_size_in_bytes);
assert (d1);
assert (read (h, d1, array_size_in_bytes)==array_size_in_bytes);

// load string offsets array
d2=(uint32_t*)malloc (array_size_in_bytes);
assert (d2);
assert (read (h, d2, array_size_in_bytes)==array_size_in_bytes);

// calculate strings block size
remain=file_len-(8+4)-(cnt*8);

// load strings block
assert (d3=(char*)malloc (remain));
assert (read (h, d3, remain)==remain);

printf ("#include <idc.idc>\n\n");
printf ("static main() {\n");

for (i=0; i<cnt; i++)
    printf ("\tMakeName(0x%08X, \"%s\");\n", offset + d1[i], &
↳ d3[d2[i]]);

printf ("}\n");

close (h);
free (d1); free (d2); free (d3);
};

```

Voici un exemple de comment ça fonctionne:

```

#include <idc.idc>

static main() {
    MakeName(0x60351000, "_ax_reg");
    MakeName(0x60351080, "_ax_unreg");
    MakeName(0x603510F0, "_loaddll");
    MakeName(0x60351150, "_wtcsrin0");
    MakeName(0x60351160, "_wtcsrin");
}

```

```
MakeName(0x603511C0, "_wtcsrfre");  
MakeName(0x603511D0, "_wtclkm");  
MakeName(0x60351370, "_wtcstu");  
...  
}
```

Les fichiers d'exemple qui ont été utilisés dans cet exemple sont ici: [beginners.re](http://beginners.re).



Oh, essayons avec Oracle RDBMS pour win64. Les adresses devraient faire 64-bit, n'est-ce pas?

Le motif sur 8 octets est visible encore plus facilement ici:

```

Hiew: oracle.sym
oracle.sym  FRO -----  00000000
00000000: 4F 53 59 4D-41 4D 36 34-BD 6D 05 00-00 00 00 00  OSYAM64
00000010: CD 21 2A 47-00 00 00 00-00 00 00 00-00 00 00 00  =!*G
00000020: 00 00 00 00-00 00 00 00-00 00 40 00-00 00 00 00  @
00000030: 00 10 40 00-00 00 00 00-6C 10 40 00-00 00 00 00  @ 1@
00000040: 04 11 40 00-00 00 00 00-80 13 40 00-00 00 00 00  @ @ A@
00000050: E3 13 40 00-00 00 00 00-01 14 40 00-00 00 00 00  y@ @
00000060: 1F 14 40 00-00 00 00 00-3E 14 40 00-00 00 00 00  @ @ >@
00000070: 54 14 40 00-00 00 00 00-1E 18 40 00-00 00 00 00  T@ @
00000080: 97 1B 40 00-00 00 00 00-C1 1B 40 00-00 00 00 00  C@ 1@
00000090: 0A 1C 40 00-00 00 00 00-4C 1C 40 00-00 00 00 00  @ @ L@
000000A0: 7A 1C 40 00-00 00 00 00-98 1C 40 00-00 00 00 00  z@ @
000000B0: E7 25 40 00-00 00 00 00-11 26 40 00-00 00 00 00  %@ @&@
000000C0: 80 26 40 00-00 00 00 00-C4 26 40 00-00 00 00 00  A&@ -&@
000000D0: F4 26 40 00-00 00 00 00-24 27 40 00-00 00 00 00  I&@ $'@
000000E0: 50 27 40 00-00 00 00 00-78 27 40 00-00 00 00 00  P'@ x'@
000000F0: A0 27 40 00-00 00 00 00-4E 28 40 00-00 00 00 00  a'@ N(@
00000100: 26 29 40 00-00 00 00 00-B4 2C 40 00-00 00 00 00  &)@ ,,@
00000110: 66 2D 40 00-00 00 00 00-A6 2D 40 00-00 00 00 00  f-@ ж-@
00000120: 30 2E 40 00-00 00 00 00-BA 2E 40 00-00 00 00 00  0.@ ||.@
00000130: F2 30 40 00-00 00 00 00-84 31 40 00-00 00 00 00  €0@ Д1@
00000140: F0 31 40 00-00 00 00 00-5E 32 40 00-00 00 00 00  È1@ ^2@
00000150: CC 32 40 00-00 00 00 00-3A 33 40 00-00 00 00 00  ¢2@ :3@
00000160: A8 33 40 00-00 00 00 00-16 34 40 00-00 00 00 00  и3@ @4@
00000170: 84 34 40 00-00 00 00 00-F2 34 40 00-00 00 00 00  Д4@ €4@
00000180: 60 35 40 00-00 00 00 00-CC 35 40 00-00 00 00 00  `5@ ¢5@
00000190: 3A 36 40 00-00 00 00 00-A8 36 40 00-00 00 00 00  :6@ и6@
000001A0: 16 37 40 00-00 00 00 00-84 37 40 00-00 00 00 00  @7@ Д7@
1Global 2FilBlk 3CryBlk 4ReLoad 5 6String 7Direct 8Table 9 10Leave 11

```

Fig. 9.26: Exemple de fichier .SYM d'Oracle RDBMS pour win64

Donc oui, toutes les tables ont maintenant des éléments 64-bit, même les offsets de chaîne!

La signature est maintenant OSYAM64, pour distinguer la plate-forme cible, apparemment.

C'est fini!

Voici aussi la bibliothèque qui a des fonctions pour accéder les fichiers .SYM d'Oracle RDBMS : [GitHub](#).

## 9.6 Oracle RDBMS : fichiers .MSB-files

When working toward the solution of a problem, it always helps if you know the answer.

Murphy's Laws, Rule of Accuracy

Ceci est un fichier binaire qui contient les messages d'erreur avec leur numéro correspondant. Essayons de comprendre son format et de trouver un moyen de les extraire.

Il y a des fichiers de messages d'erreur d'Oracle RDBMS au format texte, donc nous pouvons comparer le texte et les fichiers binaires paqués<sup>13</sup>.

Ceci est le début du fichier texte ORAUS.MSG avec des commentaires non pertinents supprimés:

Listing 9.11 : Beginning of ORAUS.MSG file without comments

```
00000, 00000, "normal, successful completion"
00001, 00000, "unique constraint (%s.%s) violated"
00017, 00000, "session requested to set trace event"
00018, 00000, "maximum number of sessions exceeded"
00019, 00000, "maximum number of session licenses exceeded"
00020, 00000, "maximum number of processes (%s) exceeded"
00021, 00000, "session attached to some other process; cannot switch ↵
    ↵ session"
00022, 00000, "invalid session ID; access denied"
00023, 00000, "session references process private memory; cannot detach ↵
    ↵ session"
00024, 00000, "logins from more than one process not allowed in single-↵
    ↵ process mode"
00025, 00000, "failed to allocate %s"
00026, 00000, "missing or invalid session ID"
00027, 00000, "cannot kill current session"
00028, 00000, "your session has been killed"
00029, 00000, "session is not a user session"
00030, 00000, "User session ID does not exist."
00031, 00000, "session marked for kill"
...
```

Le premier nombre est le code d'erreur. Le second contient peut-être des flags supplémentaires.

<sup>13</sup>Les fichiers texte open-source n'existent pas dans Oracle RDBMS pour chaque fichier .MSB, c'est donc pourquoi nous allons travailler sur leur format de fichier

Maintenant ouvrons le fichier binaire ORAUS.MSB et trouvons ces chaînes de teste. Et elles y sont:

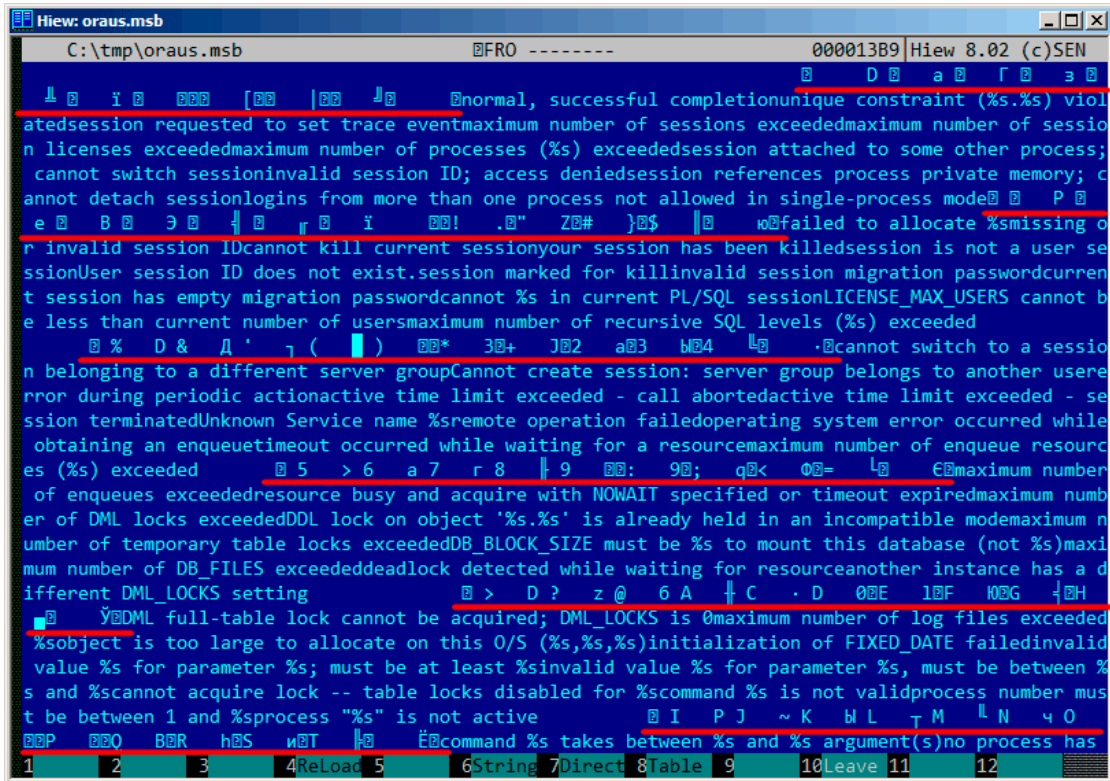

Fig. 9.27: Hiew: first block

Nous voyons les chaînes de texte (celles du début du fichier ORAUS.MSG incluses) imbriquées avec d'autres sortes de valeurs binaire. Avec un examen rapide, nous pouvons voir que la partie principale du fichier binaire est divisée en bloc de taille 0x200 (512) octets.

Regardons le contenu du premier bloc:

```

Hiew: oraus.msb
C:\tmp\oraus.msb          FRO -----          00001400
00001400: 0A 00 00 00-00 00 44 00-01 00 00 00-61 00 11 00  D a
00001410: 00 00 83 00-12 00 00 00-A7 00 13 00-00 00 CA 00  Γ  з  1
00001420: 14 00 00 00-F5 00 15 00-00 00 1E 01-16 00 00 00  i
00001430: 5B 01 17 00-00 00 7C 01-18 00 00 00-BC 01 00 00  [  |  ]
00001440: 00 00 00 02-6E 6F 72 6D-61 6C 2C 20-73 75 63 63  normal, succ
00001450: 65 73 73 66-75 6C 20 63-6F 6D 70 6C-65 74 69 6F  essful completio
00001460: 6E 75 6E 69-71 75 65 20-63 6F 6E 73-74 72 61 69  nunique constrai
00001470: 6E 74 20 28-25 73 2E 25-73 29 20 76-69 6F 6C 61  nt (%s.%s) viola
00001480: 74 65 64 73-65 73 73 69-6F 6E 20 72-65 71 75 65  tedsession reque
00001490: 73 74 65 64-20 74 6F 20-73 65 74 20-74 72 61 63  sted to set trac
000014A0: 65 20 65 76-65 6E 74 6D-61 78 69 6D-75 6D 20 6E  e eventmaximum n
000014B0: 75 6D 62 65-72 20 6F 66-20 73 65 73-73 69 6F 6E  umber of session
000014C0: 73 20 65 78-63 65 65 64-65 64 6D 61-78 69 6D 75  s exceededmaximu
000014D0: 6D 20 6E 75-6D 62 65 72-20 6F 66 20-73 65 73 73  m number of sess
000014E0: 69 6F 6E 20-6C 69 63 65-6E 73 65 73-20 65 78 63  ion licenses exc
000014F0: 65 65 64 65-64 6D 61 78-69 6D 75 6D-20 6E 75 6D  eededmaximum num
00001500: 62 65 72 20-6F 66 20 70-72 6F 63 65-73 73 65 73  ber of processes
00001510: 20 28 25 73-29 20 65 78-63 65 65 64-65 64 73 65  (%s) exceededse
00001520: 73 73 69 6F-6E 20 61 74-74 61 63 68-65 64 20 74  ssion attached t
00001530: 6F 20 73 6F-6D 65 20 6F-74 68 65 72-20 70 72 6F  o some other pro
00001540: 63 65 73 73-3B 20 63 61-6E 6E 6F 74-20 73 77 69  cess; cannot swi
00001550: 74 63 68 20-73 65 73 73-69 6F 6E 69-6E 76 61 6C  tch sessioninval
00001560: 69 64 20 73-65 73 73 69-6F 6E 20 49-44 3B 20 61  id session ID; a
00001570: 63 63 65 73-73 20 64 65-6E 69 65 64-73 65 73 73  ccess deniedsess
00001580: 69 6F 6E 20-72 65 66 65-72 65 6E 63-65 73 20 70  ion references p
00001590: 72 6F 63 65-73 73 20 70-72 69 76 61-74 65 20 6D  rocess private m
000015A0: 65 6D 6F 72-79 3B 20 63-61 6E 6E 6F-74 20 64 65  emory; cannot de
000015B0: 74 61 63 68-20 73 65 73-73 69 6F 6E-6C 6F 67 69  tach sessionlogi
1Global 2FilBlk 3CryBlk 4ReLoad 5 6String 7Direct 8Table 9 10Leave 11

```

Fig. 9.28: Hiew: first block

Ici nous voyons les textes des premiers messages d'erreur. Ce que nous voyons aussi, c'est qu'il n'y a pas d'octet à zéro entre les messages d'erreur. Ceci implique que ce ne sont pas des chaînes C terminées par null. Par conséquent, la longueur de chaque message d'erreur doit être encodée d'une façon ou d'une autre. Essayons aussi de trouver le numéro d'erreur. Le fichier ORAUS.MSG débute par ceci: 0, 1, 17 (0x11), 18 (0x12), 19 (0x13), 20 (0x14), 21 (0x15), 22 (0x16), 23 (0x17), 24 (0x18)... Nous allons trouver ces nombres au début du bloc et les marquer avec des lignes rouge. La période entre les codes d'erreur est de 6 octets.

Ceci implique qu'il y a probablement 6 octets d'information alloués pour chaque message d'erreur.

La première valeur 16-bit (0xA ici ou 10) indique le nombre de messages dans

chaque bloc: ceci peut être vérifié en examinant d'autres blocs. En effet: les messages d'erreur ont une taille arbitraire. Certains sont plus long, d'autres plus court. Mais la taille du bloc est toujours fixée, ainsi, vous ne savez jamais combien de messages d'erreur sont stockés dans chaque bloc.

Comme nous l'avons déjà noté, puisqu'il ne s'agit pas de chaîne C terminée par null, leur taille doit être encodée quelque part. La taille de la première chaîne «normal, successful completion» est de 29 (0x1D) octets. La taille de la seconde chaîne «unique constraint (%s.%s) violated» est de 34 (0x22) octets. Nous ne trouvons pas ces valeurs (0x1D ou/et 0x22) dans le bloc.

Il y a aussi une autre chose. Oracle RDBMS doit déterminer la position de la chaîne qu'il y a besoin de charger dans le bloc, exact? La première chaîne «normal, successful completion» débute à la position 0x1444 (si nous comptons depuis le début du fichier) ou en 0x44 (depuis le début du bloc). La seconde chaîne «unique constraint (%s.%s) violated» débute à la position 0x1461 (depuis le début du fichier) ou en 0x61 (depuis le début du bloc). Ces nombres nous sont quelque peu familier! Nous pouvons clairement les voir au début du bloc.

Donc, chaque bloc de 6 octets est:

- 16-bit numéro d'erreur;
- 16-bit à zéro (peut-être des flags additionnels);
- position du début de la chaîne de texte dans le bloc courant.

Nous pouvons rapidement vérifier les autres valeurs et être sûr que notre supposition est correcte. Et il y a aussi le dernier bloc «factice» de 6 octets avec un numéro d'erreur à zéro et débutant après le dernier caractère du dernier message d'erreur. Peut-être est-ce ainsi que la longueur du texte du message est déterminée? Nous énumérons juste les blocs de 6 octets pour trouver le numéro d'erreur dont nous avons besoin, puis nous obtenons la position de la chaîne de texte, puis la longueur de la chaîne de texte en cherchant le bloc de 6 octets suivant! De cette façon nous déterminons les limites de la chaîne! Cette méthode nous permet d'économiser un peu d'espace en ne sauvegardant pas la taille de la chaîne de texte dans le fichier!

Il n'est pas possible de dire si ça sauve beaucoup d'espace, mais c'est un truc astucieux.

Revenons à l'entête de fichier .MSB:

```

Hiew: oraus.msb
C:\tmp\oraus.msb          FRO  -----  00000000
00000000: 15 13 22 01-13 03 09 09-00 00 00 00-00 00 00 00  "P"
00000010: 00 00 00 00-00 00 00 00-00 00 00 00-00 00 00 00
00000020: 00 00 00 00-00 00 00 00-00 00 00 00-00 00 00 00
00000030: 00 00 00 00-02 00 00 00-01 00 00 00-01 00 00 00
00000040: 08 00 00 00-84 07 00 00-00 00 00 00-9C EA 00 00  D  b
00000050: 60 40 00 00-14 4D 0C 00-12 04 02 0D-13 00 00 00  @  M  P
00000060: 00 00 00 00-00 00 00 00-00 00 00 00-00 00 00 00
00000070: 00 00 00 00-00 00 00 00-00 00 00 00-00 00 00 00
00000080: 00 00 00 00-00 00 00 00-00 00 0F 12-01 00 00 00  P
00000090: 00 00 00 00-00 00 00 00-00 00 00 00-00 00 00 00
000000A0: 00 00 00 00-00 00 00 00-00 00 00 00-00 00 00 00
000000B0: 00 00 00 00-00 00 00 00-00 00 00 00-15 13 00 00  P
000000C0: 00 00 00 00-00 00 00 00-00 00 00 00-00 00 00 00
000000D0: 00 00 00 00-00 00 00 00-00 00 00 00-00 00 00 00
000000E0: 00 00 00 00-00 00 00 00-00 00 00 00-00 00 00 00
000000F0: 03 00 00 00-01 00 00 00-01 00 00 00-01 00 00 00  P  P  P  P
00000100: 00 00 00 00-00 00 00 00-00 00 00 00-00 00 00 00
00000110: 00 00 00 00-00 00 00 00-00 00 00 00-00 00 00 00
00000120: 00 00 00 00-00 00 00 00-00 00 00 00-00 00 00 00
00000130: 00 00 00 00-00 00 00 00-00 00 00 00-00 00 00 00
00000140: 00 00 00 00-00 00 00 00-00 00 00 00-00 00 00 00
00000150: 00 00 00 00-00 00 00 00-00 00 00 00-00 00 00 00
00000160: 00 00 00 00-00 00 00 00-00 00 00 00-00 00 00 00
00000170: 00 00 00 00-00 00 00 00-00 00 00 00-00 00 00 00
00000180: 00 00 00 00-00 00 00 00-00 00 00 00-00 00 00 00
00000190: 00 00 00 00-00 00 00 00-00 00 00 00-00 00 00 00
000001A0: 00 00 00 00-00 00 00 00-00 00 00 00-00 00 00 00
000001B0: 00 00 00 00-00 00 00 00-00 00 00 00-00 00 00 00
1Global 2FilBlk 3CryBlk 4ReLoad 5 6String 7Direct 8Table 9 10Leave 11

```

Fig. 9.29: Hiew: entête de fichier

Maintenant nous pouvons trouver rapidement le nombre de blocs dans le fichier (marqué en rouge). Nous pouvons vérifier d'autres fichiers .MSB et nous voyons que c'est vrai pour chacun d'entre eux.

Il y a de nombreuses autres valeurs, mais nous ne voulons pas les examiner, puisque notre job (un utilitaire d'extraction) est fait.

Si nous devons écrire un générateur de fichier .MSB, nous devrions probablement comprendre la signification des autres valeurs.

Il y a aussi une table qui vient après l'entête, qui contient probablement des valeurs 16-bit:

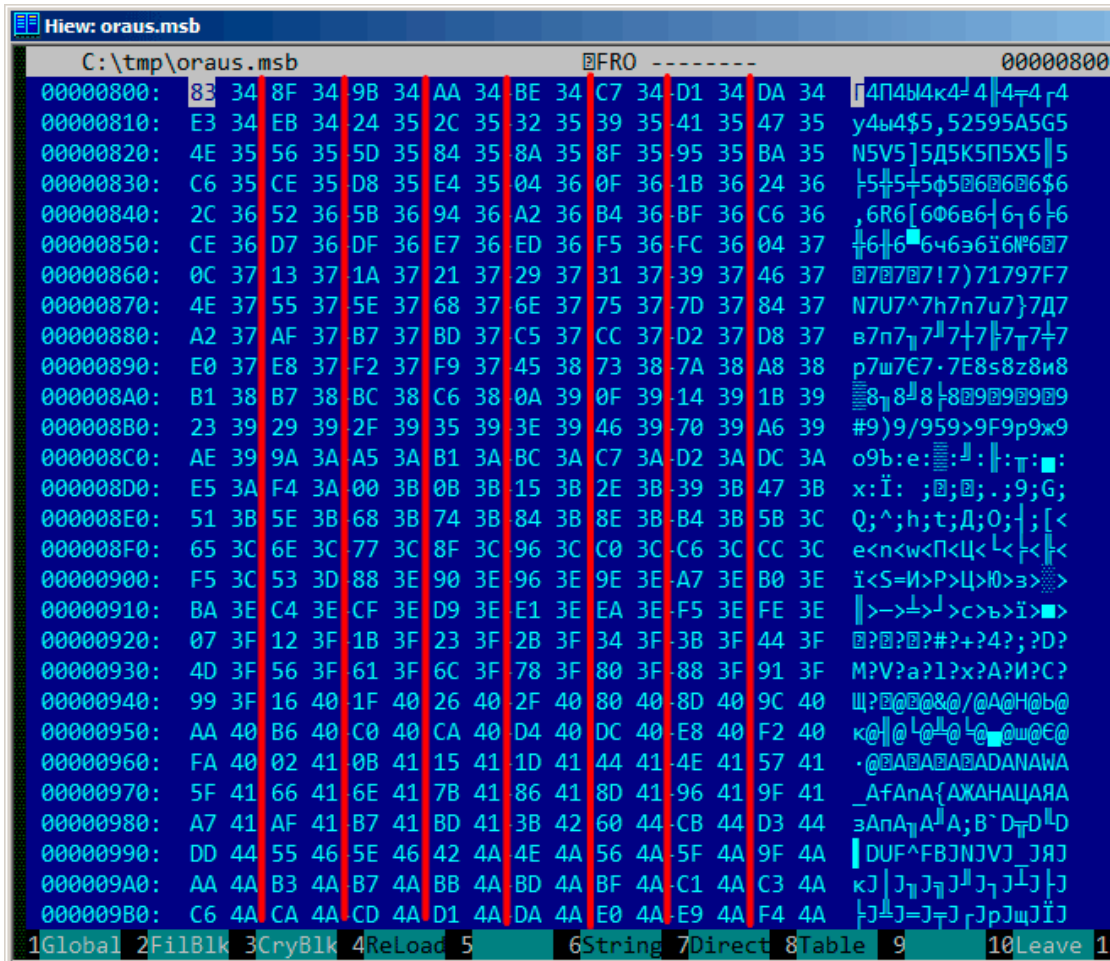

Fig. 9.30: Hiew: table last\_errnos

Leurs tailles peuvent être déterminées visuellement (les lignes rouges sont dessinées ici).

En regardant ces valeurs, nous avons trouvé que chaque nombre 16-bit est le dernier code d'erreur pour chaque bloc.

C'est donc ainsi qu'Oracle RDBMS trouve rapidement le message d'erreur:

- charger la table que nous appellerons last\_errnos (qui contient le dernier numéro d'erreur pour chaque bloc);
- trouver un bloc qui contient le numéro d'erreur que nous cherchons, en assumant que les codes d'erreur augmentent dans les blocs et aussi dans le fichier;

- charger le bloc spécifique;
- énumérer les structures de 6 octets jusqu'à trouver le numéro d'erreur;
- obtenir la position du premier du bloc de 6 octets courant;
- obtenir la position du dernier caractère du bloc de 6 octets suivant;
- charger tous les caractères du message dans cet intervalle.

Ceci est un programme C que nous avons écrit qui extrait les fichiers .MSB: [beginners.re](#).

Voici aussi les deux fichiers que nous avons utilisé dans l'exemple (Oracle RDBMS 11.1.0.6) : [beginners.re](#), [beginners.re](#).

### 9.6.1 Résumé

Cette méthode est probablement désuète pour les ordinateurs moderne. Je suppose que ce format de fichier a été développé au milieu des années 80 par quelqu'un qui a aussi codé pour les *big iron*<sup>14</sup> en ayant à l'esprit l'économie d'espace et de mémoire. Néanmoins, ça a été une tâche intéressante mais facile de comprendre un format de fichier propriétaire sans regarder dans le code d'Oracle RDBMS.

## 9.7 Exercices

Essayez de rétro-ingénierer tous les fichiers binaires de votre jeu favori, fichier des meilleurs scores inclus, ressources, etc.

Il y a aussi des fichiers binaires avec une structure connue: les fichiers utmp/wtmp, essayer de comprendre leur structure sans documentation.

L'entête EXIF dans les fichiers JPEG est documenté, mais vous pouvez essayer de comprendre sa structure sans aide, simplement en prenant des photos à différentes heures/dates, lieux, et essayer de trouver la date/heure et position GPS dans les données EXIF. Essayez de modifier la position GPS, uploadez le fichier JPEG dans Facebook et regardez, comment il va mettre votre photo sur la carte.

Essayez de patcher toutes les informations dans un fichier MP3 et voyez comment réagit votre lecteur de MP3 favori.

## 9.8 Pour aller plus loin

[Pierre Capillon - Black-box cryptanalysis of home-made encryption algorithms: a practical case study.](#)

[How to Hack an Expensive Camera and Not Get Killed by Your Wife.](#)

---

<sup>14</sup>NDT: Gros ordinateur de type mainframe.



# Chapitre 10

## Dynamic binary instrumentation

Les outils [DBI](#) peuvent être vus comme des débogueurs très avancés et rapide.

### 10.1 Utiliser PIN DBI pour intercepter les XOR

PIN d'Intel est un outil [DBI](#). Cela signifie qu'il prend un binaire compilé et y insère vos instructions, où vous voulez.

Essayons d'intercepter toutes les instructions XOR. Elles sont utilisées intensément en cryptographie, et nous pouvons essayer de lancer l'archiveur WinRAR en mode chiffrement avec l'espoir que des instructions sont effectivement utilisées durant le chiffrement.

Voici le code source de mon outil PIN: [https://beginners.re/paywall/RE4B-source/current-tree//DBI/XOR/files//XOR\\_ins.cpp](https://beginners.re/paywall/RE4B-source/current-tree//DBI/XOR/files//XOR_ins.cpp).

Le code est presque auto-documenté: il scanne le fichier exécutable en entrée à la recherche des instructions XOR/PXOR et insère un appel à notre fonction avant chaque. La fonction `log_info()` vérifie d'abord si les opérandes sont différents (puisque l'instruction XOR est souvent utilisée pour effacer simplement un registre, comme XOR EAX, EAX), et si ils sont différents, il incrémente un compteur à cette EIP/RIP, afin que les statistiques soient collectées.

J'ai préparé deux fichiers pour tester: test1.bin (30720 octets) et test2.bin (5547752 octets), je vais les compresser avec RAR avec un mot de passe et voir les différences dans les statistiques.

Vous devez aussi désactiver [ASLR](#)<sup>1</sup>, afin que l'outil PIN rapporte les mêmes RIPs que dans l'exécutable RAR.

Maintenant, lançons-le:

---

<sup>1</sup><https://stackoverflow.com/q/9560993>

```
c:\pin-3.2-81205-msvc-windows\pin.exe -t XOR_ins.dll -- rar a -\r
  ↳ pLongPassword tmp.rar test1.bin
c:\pin-3.2-81205-msvc-windows\pin.exe -t XOR_ins.dll -- rar a -\r
  ↳ pLongPassword tmp.rar test2.bin
```

Maintenant voici les statistiques pour test1.bin:

[https://beginners.re/paywall/RE4B-source/current-tree//DBI/XOR/files//XOR\\_ins.out.test1](https://beginners.re/paywall/RE4B-source/current-tree//DBI/XOR/files//XOR_ins.out.test1). ... et pour test2.bin:

[https://beginners.re/paywall/RE4B-source/current-tree//DBI/XOR/files//XOR\\_ins.out.test2](https://beginners.re/paywall/RE4B-source/current-tree//DBI/XOR/files//XOR_ins.out.test2). Jusqu'ici, vous pouvez ignorer toutes les adresses autres que ip=0x1400xxxxx, qui sont dans d'autres DLLs.

Maintenant, regardons la différence: [https://beginners.re/paywall/RE4B-source/current-tree//DBI/XOR/files//XOR\\_ins.diff](https://beginners.re/paywall/RE4B-source/current-tree//DBI/XOR/files//XOR_ins.diff).

Certaines instructions XOR sont exécutées plus souvent pour test2.bin (qui est plus gros) que pour test1.bin (qui est plus petit). Donc elles sont clairement liées à la taille du fichier!

Le premier bloc de différence est:

```
< ip=0x140017b21 count=0xd84
< ip=0x140017b48 count=0x81f
< ip=0x140017b59 count=0x858
< ip=0x140017b6a count=0xc13
< ip=0x140017b7b count=0xefc
< ip=0x140017b8a count=0xefd
< ip=0x140017b92 count=0xb86
< ip=0x140017ba1 count=0xf01
---
> ip=0x140017b21 count=0x9eab5
> ip=0x140017b48 count=0x79863
> ip=0x140017b59 count=0x862e8
> ip=0x140017b6a count=0x99495
> ip=0x140017b7b count=0xa891c
> ip=0x140017b8a count=0xa89f4
> ip=0x140017b92 count=0x8ed72
> ip=0x140017ba1 count=0xa8a8a
```

C'est en effet une sorte de boucle à l'intérieur de RAR.EXE:

```
.text:0000000140017B21 loc_140017B21:
.text:0000000140017B21          xor     r11d, [rbx]
.text:0000000140017B24          mov     r9d, [rbx+4]
.text:0000000140017B28          add     rbx, 8
.text:0000000140017B2C          mov     eax, r9d
.text:0000000140017B2F          shr     eax, 18h
.text:0000000140017B32          movzx  edx, al
.text:0000000140017B35          mov     eax, r9d
.text:0000000140017B38          shr     eax, 10h
.text:0000000140017B3B          movzx  ecx, al
.text:0000000140017B3E          mov     eax, r9d
.text:0000000140017B41          shr     eax, 8
```

```

.text:0000000140017B44      mov     r8d, [rsi+rdx*4]
.text:0000000140017B48      xor     r8d, [rsi+rcx*4+400h]
.text:0000000140017B50      movzx  ecx, al
.text:0000000140017B53      mov     eax, r11d
.text:0000000140017B56      shr     eax, 18h
.text:0000000140017B59      xor     r8d, [rsi+rcx*4+800h]
.text:0000000140017B61      movzx  ecx, al
.text:0000000140017B64      mov     eax, r11d
.text:0000000140017B67      shr     eax, 10h
.text:0000000140017B6A      xor     r8d, [rsi+rcx*4+1000h]
.text:0000000140017B72      movzx  ecx, al
.text:0000000140017B75      mov     eax, r11d
.text:0000000140017B78      shr     eax, 8
.text:0000000140017B7B      xor     r8d, [rsi+rcx*4+1400h]
.text:0000000140017B83      movzx  ecx, al
.text:0000000140017B86      movzx  eax, r9b
.text:0000000140017B8A      xor     r8d, [rsi+rcx*4+1800h]
.text:0000000140017B92      xor     r8d, [rsi+rax*4+0C00h]
.text:0000000140017B9A      movzx  eax, r11b
.text:0000000140017B9E      mov     r11d, r8d
.text:0000000140017BA1      xor     r11d, [rsi+rax*4+1C00h]
.text:0000000140017BA9      sub     rdi, 1
.text:0000000140017BAD      jnz    loc_140017B21

```

Que fait-elle? Aucune idée à ce stade.

La suivante:

```

< ip=0x14002c4f1 count=0x4fce
---
> ip=0x14002c4f1 count=0x4463be

```

0x4fce est 20430, qui est proche de la taille de test1.bin (30720 octets). 0x4463be est 4481982, qui est proche de la taille de test2.bin (5547752 octets). Par égal, mais proche.

Ceci est un morceau de code avec cette instruction XOR:

```

.text:000000014002C4EA      loc_14002C4EA:
.text:000000014002C4EA      movzx  eax, byte ptr [r8]
.text:000000014002C4EE      shl     ecx, 5
.text:000000014002C4F1      xor     ecx, eax
.text:000000014002C4F3      and     ecx, 7FFFh
.text:000000014002C4F9      cmp     [r11+rcx*4], esi
.text:000000014002C4FD      jb     short loc_14002C507
.text:000000014002C4FF      cmp     [r11+rcx*4], r10d
.text:000000014002C503      ja     short loc_14002C507
.text:000000014002C505      inc     ebx

```

Le corps de la boucle peut être écrit comme:

```
state = input_byte ^ (state<<5) & 0x7FFF}.
```

*state* est ensuite utilisé comme un index dans une table. Est-ce une sorte de [CRC<sup>2</sup>](#)? Je ne sais pas, mais ça pourrait être une routine effectuant une somme de contrôle. Ou peut-être une routine [CRC](#) optimisée? Une idée?

Le bloc suivant:

```
< ip=0x14004104a count=0x367
< ip=0x140041057 count=0x367
---
> ip=0x14004104a count=0x24193
> ip=0x140041057 count=0x24193
```

```
.text:0000000140041039 loc_140041039:
.text:0000000140041039          mov     rax, r10
.text:000000014004103C          add     r10, 10h
.text:0000000140041040          cmp     byte ptr [rcx+1], 0
.text:0000000140041044          movdqu xmm0, xmmword ptr [rax]
.text:0000000140041048          jz     short loc_14004104E
.text:000000014004104A          pxor   xmm0, xmm1
.text:000000014004104E          loc_14004104E:
.text:000000014004104E          movdqu xmm1, xmmword ptr [rcx+18h]
.text:0000000140041053          movsxd r8, dword ptr [rcx+4]
.text:0000000140041057          pxor   xmm1, xmm0
.text:000000014004105B          cmp     r8d, 1
.text:000000014004105F          jle    short loc_14004107C
.text:0000000140041061          lea    rdx, [rcx+28h]
.text:0000000140041065          lea    r9d, [r8-1]
.text:0000000140041069          loc_140041069:
.text:0000000140041069          movdqu xmm0, xmmword ptr [rdx]
.text:000000014004106D          lea    rdx, [rdx+10h]
.text:0000000140041071          aesenc xmm1, xmm0
.text:0000000140041076          sub    r9, 1
.text:000000014004107A          jnz    short loc_140041069
.text:000000014004107C
```

Ce morceau possède les instructions PXOR et AESENC (la dernière est une instruction de chiffrement [AES<sup>3</sup>](#)). Donc oui, nous avons trouvé une fonction de chiffrement, RAR utilise [AES](#).

Il y a ensuite un autre gros bloc d'instructions XOR presque contigus:

```
< ip=0x140043e10 count=0x23006
---
> ip=0x140043e10 count=0x23004
499c510
< ip=0x140043e56 count=0x22ffd
---
> ip=0x140043e56 count=0x23002
```

<sup>2</sup>Cyclic redundancy check

<sup>3</sup>Advanced Encryption Standard

Mais le compteur n'est pas très différent pendant la compression/chiffrement de test1.bin/test2.bin. Qu'y a-t-il à ces adresses?

```
.text:0000000140043E07      xor     ecx, r9d
.text:0000000140043E0A      mov     r11d, eax
.text:0000000140043E0D      and     ecx, r10d
.text:0000000140043E10      xor     ecx, r8d
.text:0000000140043E13      rol     eax, 8
.text:0000000140043E16      and     eax, esi
.text:0000000140043E18      ror     r11d, 8
.text:0000000140043E1C      add     edx, 5A827999h
.text:0000000140043E22      ror     r10d, 2
.text:0000000140043E26      add     r8d, 5A827999h
.text:0000000140043E2D      and     r11d, r12d
.text:0000000140043E30      or      r11d, eax
.text:0000000140043E33      mov     eax, ebx
```

Googlons la constante 5A827999h... ceci ressemble à du SHA-1! mais pourquoi RAR utiliserait-il SHA-1 pendant le chiffrement?

Voici la réponse:

```
In comparison, WinRAR uses its own key derivation scheme that requires (↵
↳ password length * 2 + 11)*4096 SHA-1 transformations. 'Thats why it ↵
↳ takes longer to brute-force attack encrypted WinRAR archives.
```

( <http://www.tomshardware.com/reviews/password-recovery-gpu,2945-8.html> )

C'est la génération de la clef: le mot de passe entré est hashé plusieurs fois et le hash est utilisé comme clef AES. C'est pourquoi nous voyons que le comptage de l'instruction XOR est presque inchangé lorsque nous passons au fichier de test plus gros.

C'est tout ce qu'il faut faire, ça m'a pris quelques heures d'écrire cet outil et d'obtenir au moins 3 éléments: 1) c'est probablement une somme de contrôle; 2) chiffrement AES; 3) calcul de somme SHA-1. La première fonction est encore un mystère pour moi.

Cependant, ceci est impressionnant, car je ne me suis pas plongé dans le code de RAR (qui est propriétaire, bien sûr). Je n'ai même pas jeté un coup d'œil dans le code source de UnRAR (qui est disponible).

Les fichiers, incluant les fichiers de test et l'exécutable RAR que j'ai utilisé (win64, 5.40) :

<https://beginners.re/paywall/RE4B-source/current-tree//DBI/XOR/files/>.

## 10.2 Cracker Minesweeper avec PIN

Dans ce livre, j'ai expliqué comment cracker Minesweeper pour Windows XP: [8.4 on page 1047](#).

Le Minesweeper de Windows Vista et 7 est différent: il a probablement été (r)écrit en C++, et l'information de la case n'est maintenant plus stockée dans un tableau global, mais plutôt dans des blocs du heap alloués par malloc.

Ceci est un cas où nous pouvons essayer l'outil PIN DBI.

### 10.2.1 Intercepter tous les appels à rand()

Tout d'abord, puisque Minesweeper dispose les mines aléatoirement, il doit appeler rand() ou une fonction similaire. Essayons d'intercepter tous les appels à rand() : <https://beginners.re/paywall/RE4B-source/current-tree//DBI/minesweeper/minesweeper1.cpp>.

Nous pouvons maintenant le lancer:

```
c:\pin-3.2-81205-msvc-windows\pin.exe -t minesweeper1.dll -- C:\PATH\T0\↵  
↳ MineSweeper.exe
```

Durant le démarrage, PIN cherche tous les appels à la fonction rand() et ajoute un hook juste après chaque appel. Le hook est la fonction RandAfter() que nous avons défini: elle logue la valeur et l'adresse de retour. Voici un log que j'ai obtenu en lançant la configuration 9\*9 standard (10 mines) : <https://beginners.re/paywall/RE4B-source/current-tree//DBI/minesweeper/minesweeper1.out.10mines>. La fonction rand() a été appelée de nombreuses fois depuis différents endroits, mais a été appelée depuis 0x10002770d exactement 10 fois. J'ai changé la configuration de Minesweeper à 16\*16 (40 mines) et rand() a été appelée 40 fois depuis 0x10002770d. Donc oui, c'est ce que l'on cherche. Lorsque je charge minesweeper.exe (depuis Windows 7) dans IDA et une fois que le PDB est récupéré depuis le site web de Microsoft, la fonction qui appelle rand() en 0x10002770d est appelée Board::placeMines().

### 10.2.2 Remplacer les appels à rand() par notre fonction

Essayons maintenant de remplacer la fonction rand() avec notre version, qui renvoie toujours zéro: <https://beginners.re/paywall/RE4B-source/current-tree//DBI/minesweeper/minesweeper2.cpp>. Durant le démarrage, PIN remplace tous les appels à la fonction rand() par des appels à notre fonction, qui écrit dans le log et renvoie zéro. Ok, je l'ai lancé et ai cliqué sur la case la plus en haut à gauche.

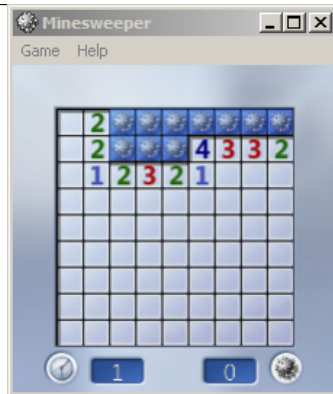

Oui, contrairement à Minesweeper de Windows XP, les mines sont placées aléatoirement *après* que l'utilisateur ai cliqué sur une case, afin de garantir qu'il n'y a pas de mine sur la première case cliquée par l'utilisateur. Donc Minesweeper a placé les mines dans des cases autres que celle la plus en haut à gauche (où j'ai cliqué).

Maintenant j'ai cliqué sur la case la plus en haut à droite:

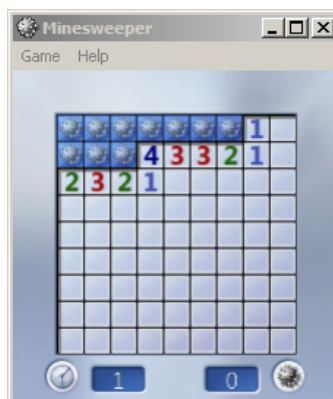

Ceci peut-être une sorte de blague? Je ne sais pas.

J'ai cliqué sur la 5ème case (droite du milieu) de la 1ère ligne:

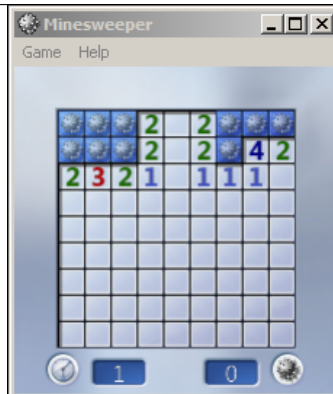

C'est bien, car Minesweeper peut effectuer un placement correct même avec un [PRNG](#) aussi mauvais!

### 10.2.3 Regarder comment les mines sont placées

Comment pouvons-nous obtenir des informations sur où les mines sont placées? Le résultat de `rand()` semble être inutile: elle renvoie zéro à chaque fois, mais Minesweeper a réussi à placer les mines dans des cases différentes, quoique, alignées.

Ce Minesweeper est aussi écrit dans la tradition C++, donc il n'a pas de tableau global.

Mettons-nous dans la peau du programmeur. Il doit y avoir une boucle comme:

```
for (int i; i<mines_total; i++)
{
    // get coordinates using rand()
    // put a cell: in other words, modify a block allocated in heap
};
```

Comment pouvons-nous obtenir des information sur le bloc de qui est modifié à la 2<sup>nd</sup>e étape? Ce que nous devons faire: 1) suivre toutes les allocations dans la heap en interceptant `malloc()/realloc()/free()`. 2) suivre toutes les écritures en mémoire (lent). 3) suivre les appels à `rand()`.

Maintenant l'algorithme: 1) suivre tous les blocs du heap qui sont modifiés entre le 1<sup>er</sup> et le 2<sup>nd</sup> appel à `rand()` depuis `0x10002770d`; 2) à chaque fois qu'un bloc du heap est libéré, afficher son contenu.

Suivre toutes les écritures en mémoire est lent, mais après le 2<sup>nd</sup> appel à `rand()`, nous n'avons plus besoin de les suivre (puisque nous avons déjà obtenu une liste de blocs intéressants à ce point), donc nous arrêtons.

Maintenant le code: <https://beginners.re/paywall/RE4B-source/current-tree/DBI/minesweeper/minesweeper3.cpp>.

Il s'avère que seulement 4 blocs de heap sont modifiés entre les deux premiers appels à `rand()`, voici à quoi ils ressemblent:



```

free(0x20aa6360)
free(): we have this block in our records, size=0x28
0x20AA6360: 36 00 00 00 4E 00 00 00-2D 00 00 00 29 00 00 00 "6...N...-...)↵
    ↵ "...
0x20AA6370: 06 00 00 00 37 00 00 00-35 00 00 00 19 00 00 00 ↵
    ↵ "....7...5....."
0x20AA6380: 46 00 00 00 0B 00 00 00-                "F..... ↵
    ↵ "
...

free(0x20af9d10)
free(): we have this block in our records, size=0x18
0x20AF9D10: 0A 00 00 00 0A 00 00 00-0A 00 00 00 00 00 00 00 ↵
    ↵ "....."
0x20AF9D20: 60 63 AA 20 00 00 00 00-                "`c. .... ↵
    ↵ "
...

free(0x20b28b20)
free(): we have this block in our records, size=0x140
0x20B28B20: 02 00 00 00 03 00 00 00-04 00 00 00 05 00 00 00 ↵
    ↵ "....."
0x20B28B30: 07 00 00 00 08 00 00 00-0C 00 00 00 0D 00 00 00 ↵
    ↵ "....."
0x20B28B40: 0E 00 00 00 0F 00 00 00-10 00 00 00 11 00 00 00 ↵
    ↵ "....."
0x20B28B50: 12 00 00 00 13 00 00 00-14 00 00 00 15 00 00 00 ↵
    ↵ "....."
0x20B28B60: 16 00 00 00 17 00 00 00-18 00 00 00 1A 00 00 00 ↵
    ↵ "....."
0x20B28B70: 1B 00 00 00 1C 00 00 00-1D 00 00 00 1E 00 00 00 ↵
    ↵ "....."
0x20B28B80: 1F 00 00 00 20 00 00 00-21 00 00 00 22 00 00 00 ".... ↵
    ↵ "...!..."..."
0x20B28B90: 23 00 00 00 24 00 00 00-25 00 00 00 26 00 00 00 "#...\$↵
    ↵ "...%...&..."
0x20B28BA0: 27 00 00 00 28 00 00 00-2A 00 00 00 2B 00 00 00 ↵
    ↵ "'...(...*...+..."
0x20B28BB0: 2C 00 00 00 2E 00 00 00-2F 00 00 00 30 00 00 00 ↵
    ↵ ",...../...0..."
0x20B28BC0: 31 00 00 00 32 00 00 00-33 00 00 00 34 00 00 00 ↵
    ↵ "1...2...3...4..."
0x20B28BD0: 38 00 00 00 39 00 00 00-3A 00 00 00 3B 00 00 00 ↵
    ↵ "8...9...:...;..."
0x20B28BE0: 3C 00 00 00 3D 00 00 00-3E 00 00 00 3F 00 00 00 ↵
    ↵ "<...=...>...?..."
0x20B28BF0: 40 00 00 00 41 00 00 00-42 00 00 00 43 00 00 00 "@...A...B...C↵
    ↵ "...
0x20B28C00: 44 00 00 00 45 00 00 00-47 00 00 00 48 00 00 00 "D...E...G...H↵
    ↵ "...
0x20B28C10: 49 00 00 00 4A 00 00 00-4B 00 00 00 4C 00 00 00 "I...J...K...L↵

```

```

↪ "...
0x20B28C20: 4D 00 00 00 4F 00 00 00-50 00 00 00 50 00 00 00 "M...O...P...P↵
↪ "...
0x20B28C30: 50 00 00 00 50 00 00 00-50 00 00 00 50 00 00 00 "P...P...P...P↵
↪ "...
0x20B28C40: 50 00 00 00 50 00 00 00-50 00 00 00 50 00 00 00 "P...P...P...P↵
↪ "...
0x20B28C50: 50 00 00 00 00 00 00 00-00 00 00 00 00 00 00 00 "P↵
↪ "....."

...

free(0x20af9cf0)
free(): we have this block in our records, size=0x18
0x20AF9CF0: 43 00 00 00 50 00 00 00-10 00 00 00 20 00 74 00 "C...P..... ↵
↪ t."
0x20AF9D00: 20 8B B2 20 00 00 00 00- " .. .... ↵
↪ "

```

Nous voyons facilement que les plus gros blocs (avec une taille de 0x28 et 0x140) sont juste des tableaux de valeurs jusqu'à  $\approx 0x50$ . Attendez... 0x50 est 80 en représentation décimale. et  $9*9=81$  (configuration standard de Minesweeper).

Après une rapide investigation, j'ai trouvé que chaque élément 32-bit est en fait les coordonnées d'une case. Une case est représentée en utilisant un seul nombre, c'est un nombre dans un tableau-2D. Ligne et colonne de chaque mine sont décodées comme ceci:  $row=n / WIDTH$ ;  $col=n \% HEIGHT$ ;

Lorsque j'ai essayé de décoder ces deux blocs les plus gros, j'ai obtenu ces cartes de case:

```

try_to_dump_cells(). unique elements=0xa
.....*..
..*.....
.....*
.....
.....*
.....*
*.....*
**.....
.....*
.....*
...

try_to_dump_cells(). unique elements=0x44
* .****. **
. . .*****
*****. *
*****
*****. ***
.*****.
. .*****
*****. *
*****. **

```

---

Il semble que le premier bloc soit juste une liste des mines placées, tandis que le second bloc est une liste des cases libres, mais le second semble quelque peu désynchroniser du premier, et une version inversée du premier ne coïncide que partiellement. Néanmoins, la première carte est correcte - nous pouvons jeter un coup d'œil dans le fichier de log alors que Minesweeper est encore chargé et presque toutes les cases sont cachées, et cliquer tranquillement sur les cases marquées d'un point ici.

Il semble donc que lorsque l'utilisateur clique pour la première fois quelque part, Minesweeper place les 10 mines, puis détruit le bloc avec leurs liste (peut-être copie-t-il toutes les données dans un autre bloc avant?), donc nous pouvons les voir lors de l'appel à `free()`.

Un autre fait: la méthode `Array<NodeType>::Add(NodeType)` modifie les blocs que nous avons observé, et est appelée depuis de nombreux endroits, `Board::placeMines()` incluse. Mais c'est cool: je ne suis jamais allé dans les détails, tout a été résolu simplement en utilisant PIN.

Les fichiers: <https://beginners.re/paywall/RE4B-source/current-tree//DBI/minesweeper>.

### 10.2.4 Exercice

Essayez de comprendre comment le résultat de `rand()` est converti en coordonnée(s). Pour blaguer, faite que `rand()` renvoie des résultats tels que les mines soient placées en formant un symbole ou une figure.

## 10.3 Compiler Pin

Compiler Pin pour Windows peut s'avérer délicat. Ceci est ma recette qui fonctionne.

- Décompresser le dernier Pin, disons, `C:\pin-3.7\`
- Installer le dernier Cygwin, dans, disons, `c:\cygwin64`
- Installer MSVC 2015 ou plus récent.
- Ouvrir le fichier `C:\pin-3.7\source\tools\Config\makefile.default.rules`, remplacer `mkdir -p $@` par `/bin/mkdir -p $@`
- (Si nécessaire) dans `C:\pin-3.7\source\tools\SimpleExamples\makefile.rules`, ajouter votre pintool à la liste `TEST_T00L_ROOTS`.
- Ouvrir "VS2015 x86 Native Tools Command Prompt". Taper:

```
cd c:\pin-3.7\source\tools\SimpleExamples
c:\cygwin64\bin\make all TARGET=ia32
```

Maintenant les outils pintools sont dans `c:\pin-3.7\source\tools\SimpleExamples\obj-ia32`

- Pour winx64, utiliser "x64 Native Tools Command Prompt" et lancer:

```
c:\cygwin64\bin\make all TARGET=intel64
```

- Lancer pintool:

```
c:\pin-3.7\pin.exe -t C:\pin-3.7\source\tools\SimpleExamples\obj-ia32\✓  
↳ XOR_ins.dll -- program.exe arguments
```

## 10.4 Pourquoi “instrumentation”?

Peut-être que c’est un terme de profilage de code. Il y a au moins deux méthodes: 1) “échantillonnage”: vous rentrez dans le code se déroulant autant de fois que possible (des centaines par seconde), et regardez, où en est l’exécution à ce moment; 2) “instrumentation”: le code compilé est intercalé avec de l’autre code, qui peut incrémenter des compteurs, etc.

Peut-être que les outils [DBI](#) ont hérités du terme?

# Chapitre 11

## Autres sujets

### 11.1 Utiliser IMUL au lieu de MUL

Un exemple comme listado.3.23.2 où deux valeurs non signées sont multipliées compile en listado.3.23.2 où IMUL est utilisé à la place de MUL.

Ceci est une propriété importante des instructions MUL et IMUL. Tout d'abord, les deux produisent une valeur 64-bit si deux valeurs 32-bit sont multipliées, ou une valeur 128-bit si deux valeurs 64-bit sont multipliées (le plus grand produit dans un environnement 32-bit est

$0xffffffff * 0xffffffff = 0xffffffffe0000001$ ). Mais les standards C/C++ n'ont pas de moyen d'accéder à la moitié supérieure du résultat, et un produit a toujours la même taille que ses multiplicandes. Et les deux instructions MUL et IMUL fonctionnent de la même manière si la moitié supérieure est ignorée, i.e, elles produisent le même résultat dans la partie inférieure. Ceci est une propriété importante de la façon de représenter les nombre en «complément à deux».

Donc, le compilateur C/C++ peut utiliser indifféremment ces deux instructions.

Mais IMUL est plus flexible que MUL, car elle prend n'importe quel(s) registre(s) comme source, alors que MUL nécessite que l'un des multiplicandes soit stocké dans le registre AX/EAX/RAX Et même plus que ça: MUL stocke son résultat dans la paire EDX:EAX en environnement 32-bit, ou RDX:RAX dans un 64-bit, donc elle calcule toujours le résultat complet. Au contraire, il est possible de ne mettre qu'un seul registre de destination lorsque l'on utilise IMUL, au lieu d'une paire, et alors le CPU calculera seulement la partie basse, ce qui fonctionne plus rapidement [voir Torborn Granlund, *Instruction latencies and throughput for AMD and Intel x86 processors*<sup>1</sup>].

Cela étant considéré, les compilateurs C/C++ peuvent générer l'instruction IMUL plus souvent que MUL.

Néanmoins, en utilisant les fonctions intrinsèques du compilateur, il est toujours possible d'effectuer une multiplication non signée et d'obtenir le résultat *complet*. Ceci est parfois appelé *multiplication étendue*. MSVC a une fonction intrinsèque pour ceci,

<sup>1</sup><http://yurichev.com/mirrors/x86-timing.pdf>

appelée `__emul`<sup>2</sup> et une autre: `_umul128`<sup>3</sup>. GCC offre le type de données `__int128`, et dans le cas de multiplicandes 64-bit, ils sont déjà promus en 128-bit, puis le produit est stocké dans une autre valeur `__int128`, puis le résultat est décalé de 64 bits à droite, et vous obtenez la moitié haute du résultat<sup>4</sup>.

### 11.1.1 Fonction MulDiv() dans Windows

Windows possède la fonction `MulDiv`(<sup>5</sup>), fonction qui fusionne une multiplication et une division, elle multiplie deux entiers 32-bit dans une valeur 64-bit intermédiaire et la divise par un troisième entier 32-bit. C'est plus facile que d'utiliser deux fonctions intrinsèques, donc les développeurs de Microsoft ont écrit une fonction spéciale pour cela. Et il semble que ça soit une fonction très utilisée, à en juger par son utilisation.

## 11.2 Modification de fichier exécutable

### 11.2.1 code x86

Les tâches de modification courantes sont:

- Une des tâches la plus fréquente est de désactiver une instruction en l'écrasant avec des octets `0x90` (NOP).
- Les branchements conditionnels qui utilisent un code instruction tel que `74 xx` (JZ), peuvent être réécrits avec deux instructions NOP.

Une autre technique consiste à désactiver un branchement conditionnel en écrasant le second octet avec la valeur `0` (*jump offset*).

- Une autre tâche courante consiste à faire en sorte qu'un branchement conditionnel soit effectué systématiquement. On y parvient en remplaçant le code instruction par `0xEB` qui correspond à l'instruction JMP.
- L'exécution d'une fonction peut être désactivée en remplaçant le premier octet par `RETN` (`0xC3`). Les fonctions dont la convention d'appel est `stdcall` (6.1.2 on page 953) font exception. Pour les modifier, il faut déterminer le nombre d'arguments (par exemple en trouvant une instruction `RETN` au sein de la fonction), puis en utilisant l'instruction `RETN` accompagnée d'un argument sur deux octets (`0xC2`).
- Il arrive qu'une fonction que l'on a désactivée doive retourner une valeur 0 ou 1. Certes on peut utiliser `MOV EAX, 0` ou `MOV EAX, 1`, mais cela occupe un peu trop d'espace.  
Une meilleure approche consiste à utiliser `XOR EAX, EAX` (2 octets `0x31 0xC0`) ou `XOR EAX, EAX / INC EAX` (3 octets `0x31 0xC0 0x40`).

Un logiciel peut être protégé contre les modifications. Le plus souvent la protection consiste à lire le code du programme (en mémoire) et à en calculer une valeur de

<sup>2</sup>[https://msdn.microsoft.com/en-us/library/d2s81xt0\(v=vs.80\).aspx](https://msdn.microsoft.com/en-us/library/d2s81xt0(v=vs.80).aspx)

<sup>3</sup><https://msdn.microsoft.com/library/3dayytw9%28v=vs.100%29.aspx>

<sup>4</sup>Exemple: <http://stackoverflow.com/a/13187798>

<sup>5</sup>[https://msdn.microsoft.com/en-us/library/windows/desktop/aa383718\(v=vs.85\).aspx](https://msdn.microsoft.com/en-us/library/windows/desktop/aa383718(v=vs.85).aspx)

contrôle. Cette technique nécessite que la protection lise le code avant de pouvoir agir. Elle peut donc être détectée en positionnant un point d'arrêt déclenché par la lecture de la mémoire contenant le code.

`tracer` possède l'option `BPM` pour ce faire.

La partie du fichier au format PE qui contient les informations de relogement (6.5.2 on page 989) ne doivent pas être modifiées par les patches car le chargeur Windows risquerait d'écraser les modifications apportées. (Ces parties sont présentées sous forme grisées dans Hiew, par exemple: fig.1.21).

En dernier ressort, il est possible d'effectuer des modifications qui contournent les relogements, ou de modifier directement la table des relogements.

### 11.3 Statistiques sur le nombre d'arguments d'une fonction

J'ai toujours été intéressé par le nombre moyen d'arguments d'une fonction.

J'ai donc analysé un bon nombre de DLLs 32 bits de Windows7 (crypt32.dll, mfc71.dll, msvcrt100.dll, shell32.dll, user32.dll, d3d11.dll, mshtml.dll, msxml6.dll, sqlncli11.dll, wininet.dll, mfc120.dll, msvbvm60.dll, ole32.dll, themeui.dll, wmp.dll) (parce qu'elles utilisent la convention d'appel *stdcall* et qu'il est donc facile de retrouver les instructions `RETN X` en utilisant la commande *grep* sur leur code une fois celui-ci désassemblé).

- no arguments:  $\approx 29\%$
- 1 argument:  $\approx 23\%$
- 2 arguments:  $\approx 20\%$
- 3 arguments:  $\approx 11\%$
- 4 arguments:  $\approx 7\%$
- 5 arguments:  $\approx 3\%$
- 6 arguments:  $\approx 2\%$
- 7 arguments:  $\approx 1\%$

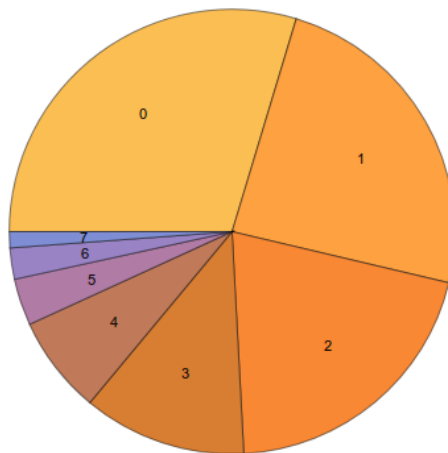

Fig. 11.1: Statistiques du nombre d'arguments moyen d'une fonction

Ces nombres dépendent beaucoup du style de programmation et peuvent s'avérer très différents pour d'autres logiciels.

## 11.4 Fonctions intrinsèques du compilateur

Les fonctions intrinsèques sont spécifiques à chaque compilateur. Ce ne sont pas des fonctions que vous pouvez retrouver dans une bibliothèque. Le compilateur génère une séquence spécifique de code machine lorsqu'il rencontre la fonction intrinsèque. Le plus souvent, il s'agit d'une pseudo fonction qui correspond à une instruction d'un [CPU](#) particulier.

Par exemple, il n'existe pas d'opérateur de décalage cyclique dans les langages C/C++. La plupart des [CPUs](#) supportent cependant des instructions de ce type. Pour faciliter la vie des programmeurs, le compilateur MSVC propose de telles pseudo fonctions `_rotl()` and `_rotr()`<sup>6</sup> qui sont directement traduites par le compilateur vers les instructions x86 ROL/ROR.

Les fonctions intrinsèques qui permettent de générer des instructions SSE en sont un autre exemple.

La liste complète des fonctions intrinsèques proposées par le compilateur MSVC figurent dans le [MSDN](#).

---

<sup>6</sup> [MSDN](#)



## 11.5 Anomalies des compilateurs

### 11.5.1 Oracle RDBMS 11.2 et Intel C++ 10.1

Le compilateur Intel C++ 10.1, qui a été utilisé pour la compilation de Oracle RDBMS 11.2 pour Linux86, émettait parfois deux instructions JZ successives, sans que la seconde instruction soit jamais référencée. Elle était donc inutile.

Listing 11.1 : kdli.o from libserver11.a

```
.text:08114CF1          loc_8114CF1: ;
CODE XREF: __PG0SF539_kdlimemSer+89A
.text:08114CF1          ; __PG0SF539_kdlimemSer+3994
.text:08114CF1 8B 45 08             mov     eax, [ebp+arg_0]
.text:08114CF4 0F B6 50 14         movzx  edx, byte ptr [eax+14h]
.text:08114CF8 F6 C2 01            test   dl, 1
.text:08114CFB 0F 85 17 08 00 00   jnz    loc_8115518
.text:08114D01 85 C9               test   ecx, ecx
.text:08114D03 0F 84 8A 00 00 00   jz     loc_8114D93
.text:08114D09 0F 84 09 08 00 00   jz     loc_8115518
.text:08114D0F 8B 53 08            mov     edx, [ebx+8]
.text:08114D12 89 55 FC            mov     [ebp+var_4], edx
.text:08114D15 31 C0               xor     eax, eax
.text:08114D17 89 45 F4            mov     [ebp+var_C], eax
.text:08114D1A 50                  push   eax
.text:08114D1B 52                  push   edx
.text:08114D1C E8 03 54 00 00     call   len2nbytes
.text:08114D21 83 C4 08            add     esp, 8
```

Listing 11.2 : from the same code

```
.text:0811A2A5          loc_811A2A5: ; CODE XREF: kdliSerLengths+11C
.text:0811A2A5          ; kdliSerLengths+1C1
.text:0811A2A5 8B 7D 08             mov     edi, [ebp+arg_0]
.text:0811A2A8 8B 7F 10             mov     edi, [edi+10h]
.text:0811A2AB 0F B6 57 14         movzx  edx, byte ptr [edi+14h]
.text:0811A2AF F6 C2 01            test   dl, 1
.text:0811A2B2 75 3E               jnz    short loc_811A2F2
.text:0811A2B4 83 E0 01            and     eax, 1
.text:0811A2B7 74 1F               jz     short loc_811A2D8
.text:0811A2B9 74 37               jz     short loc_811A2F2
.text:0811A2BB 6A 00               push   0
.text:0811A2BD FF 71 08            push   dword ptr [ecx+8]
.text:0811A2C0 E8 5F FE FF FF     call   len2nbytes
```

Il s'agit probablement d'un bug du générateur de code du compilateur qui ne fut pas découvert durant les tests de celui-ci car le code produit fonctionnait conformément aux résultats attendus.

Un autre exemple tiré d'Oracle RDBMS 11.1.0.6.0 pour win32.

```
.text:0051FBF8 85 C0               test   eax, eax
.text:0051FBFA 0F 84 8F 00 00 00   jz     loc_51FC8F
.text:0051FC00 74 1D               jz     short loc_51FC1F
```

### 11.5.2 MSVC 6.0

Je viens juste de trouver celui-ci dans un vieux fragment de code :

```

fabs
fild    [esp+50h+var_34]
fabs
fxch    st(1) ; première instruction
fxch    st(1) ; seconde instruction
faddp   st(1), st
fcomp   [esp+50h+var_3C]
fnstsw  ax
test    ah, 41h
jz      short loc_100040B7

```

La première instruction FXCH intervertit les valeurs de ST(0) et ST(1). La seconde effectue la même opération. Combinées, elles ne produisent donc aucun effet. Cet extrait provient d'un programme qui utilise la bibliothèque MFC42.dll, il a donc dû être compilé avec MSVC 6.0 ou 5.0 ou peut-être même MSVC 4.2 qui date des années 90.

Cette paire d'instructions ne produit aucun effet, ce qui expliquerait qu'elle n'ait pas été détectée lors des tests du compilateur MSVC. Ou bien j'ai loupé quelque chose

...

### 11.5.3 ftol2() dans MSVC 2012

Je viens de trouver ceci dans la fonction ftol2() de la bibliothèque C/C++ standard (routine de conversion float-to-long) de Microsoft Visual Studio 2012.

```

__ftol2    public __ftol2
__ftol2    proc near
            push    ebp
            mov     ebp, esp
            sub     esp, 20h
            and     esp, 0FFFFFF0h
            fld     st
            fst     dword ptr [esp+18h]
            fistp   qword ptr [esp+10h]
            fild   qword ptr [esp+10h]
            mov     edx, [esp+18h]
            mov     eax, [esp+10h]
            test    eax, eax
            jz      short integer_QNaN_or_zero

arg_is_not_integer_QNaN:
            fsubp   st(1), st
            test    edx, edx
            jns    short positive
            fstp   dword ptr [esp]
            mov     ecx, [esp]
            xor     ecx, 80000000h
            add     ecx, 7FFFFFFFh

```

```

        adc     eax, 0
        mov     edx, [esp+14h]
        adc     edx, 0
        jmp     short localexit

positive:
        fstp    dword ptr [esp]
        mov     ecx, [esp]
        add     ecx, 7FFFFFFFh
        sbb     eax, 0
        mov     edx, [esp+14h]
        sbb     edx, 0
        jmp     short localexit

integer_QNaN_or_zero:
        mov     edx, [esp+14h]
        test    edx, 7FFFFFFFh
        jnz     short arg_is_not_integer_QNaN
        fstp    dword ptr [esp+18h] ; first
        fstp    dword ptr [esp+18h] ; second

localexit:
        leave
        retn

__ftol2    endp

```

Notez les deux FSTP-s (stocker un float avec pop) identiques à la fin. D'abord, j'ai cru qu'il s'agissait d'une anomalie du compilateur (je collectionne de tels cas tout comme certains collectionnent les papillons), mais il semble qu'il s'agisse d'un morceau d'assembleur écrit à la main, dans msvcrt.lib il y a un fichier objet avec cette fonction dedans et on peut y trouver cette chaîne:

f:\dd\vctools\crt\_bld\SELF\_X86\crt\prebuild\tran\i386\ftol2.asm — qui est sans doute un chemin vers le fichier sur l'ordinateur du développeur où msvcrt.lib a été généré.

Donc, bogue, typo induite par l'éditeur de texte ou fonctionnalité?

#### 11.5.4 Résumé

Des anomalies constatées dans d'autres compilateurs figurent également dans ce livre: [1.28.2 on page 405](#), [3.10.3 on page 630](#), [3.18.7 on page 684](#), [1.26.7 on page 386](#), [1.18.4 on page 194](#), [1.28.5 on page 428](#).

Ces cas sont exposés dans ce livre afin de démontrer que ces compilateurs comportent leurs propres erreurs et qu'il convient de ne pas toujours se torturer le cerveau en tentant de comprendre pourquoi le compilateur a généré un code aussi étrange.

## 11.6 Itanium

Bien qu'elle n'ait pas réussi à percer, l'architecture Intel Itanium (IA64) est très intéressante.

Là où les CPUs OOE réarrangent les instructions afin de les exécuter en parallèle, l'architecture EPIC<sup>7</sup> a constitué une tentative pour déléguer cette décision au compilateur.

Les compilateurs en question étaient évidemment particulièrement complexes.

Voici un exemple de code pour l'architecture IA64 qui implémente un algorithme de chiffrement simple du noyau Linux:

Listing 11.3 : Linux kernel 3.2.0.4

```

#define TEA_ROUNDS          32
#define TEA_DELTA           0x9e3779b9

static void tea_encrypt(struct crypto_tfm *tfm, u8 *dst, const u8 *src)
{
    u32 y, z, n, sum = 0;
    u32 k0, k1, k2, k3;
    struct tea_ctx *ctx = crypto_tfm_ctx(tfm);
    const __le32 *in = (const __le32 *)src;
    __le32 *out = (__le32 *)dst;

    y = le32_to_cpu(in[0]);
    z = le32_to_cpu(in[1]);

    k0 = ctx->KEY[0];
    k1 = ctx->KEY[1];
    k2 = ctx->KEY[2];
    k3 = ctx->KEY[3];

    n = TEA_ROUNDS;

    while (n-- > 0) {
        sum += TEA_DELTA;
        y += ((z << 4) + k0) ^ (z + sum) ^ ((z >> 5) + k1);
        z += ((y << 4) + k2) ^ (y + sum) ^ ((y >> 5) + k3);
    }

    out[0] = cpu_to_le32(y);
    out[1] = cpu_to_le32(z);
}

```

Et voici maintenant le résultat de la compilation:

Listing 11.4 : Linux Kernel 3.2.0.4 pour Itanium 2 (McKinley)

```

0090|                tea_encrypt:
0090|08 80 80 41 00 21    adds r16 = 96, r32                // ptr to ctx->
    |  ↵ KEY[2]

```

<sup>7</sup>Explicitly Parallel Instruction Computing

```

0096|80 C0 82 00 42 00      adds r8 = 88, r32          // ptr to ctx->↵
      ↵ KEY[0]
009C|00 00 04 00          nop.i 0
00A0|09 18 70 41 00 21      adds r3 = 92, r32          // ptr to ctx->↵
      ↵ KEY[1]
00A6|F0 20 88 20 28 00      ld4 r15 = [r34], 4         // load z
00AC|44 06 01 84          adds r32 = 100, r32;;     // ptr to ctx->↵
      ↵ KEY[3]
00B0|08 98 00 20 10 10      ld4 r19 = [r16]           // r19=k2
00B6|00 01 00 00 42 40      mov r16 = r0              // r0 always ↵
      ↵ contain zero
00BC|00 08 CA 00          mov.i r2 = ar.lc          // save lc ↵
      ↵ register
00C0|05 70 00 44 10 10      ld4 r14 = [r34]           // load y
      9E FF FF FF 7F 20
00CC|92 F3 CE 6B          movl r17 = 0xFFFFFFFF9E3779B9;; // TEA_DELTA
00D0|08 00 00 00 01 00      nop.m 0
00D6|50 01 20 20 20 00      ld4 r21 = [r8]           // r21=k0
00DC|F0 09 2A 00          mov.i ar.lc = 31         // TEA_ROUNDS ↵
      ↵ is 32
00E0|0A A0 00 06 10 10      ld4 r20 = [r3];;         // r20=k1
00E6|20 01 80 20 20 00      ld4 r18 = [r32]          // r18=k3
00EC|00 00 04 00          nop.i 0
00F0|
00F0|
      loc_F0:
00F0|09 80 40 22 00 20      add r16 = r16, r17        // r16=sum, r17↵
      ↵ =TEA_DELTA
00F6|D0 71 54 26 40 80      shladd r29 = r14, 4, r21 // r14=y, r21=↵
      ↵ k0
00FC|A3 70 68 52          extr.u r28 = r14, 5, 27;;
0100|03 F0 40 1C 00 20      add r30 = r16, r14
0106|B0 E1 50 00 40 40      add r27 = r28, r20;;     // r20=k1
010C|D3 F1 3C 80          xor r26 = r29, r30;;
0110|0B C8 6C 34 0F 20      xor r25 = r27, r26;;
0116|F0 78 64 00 40 00      add r15 = r15, r25       // r15=z
011C|00 00 04 00          nop.i 0;;
0120|00 00 00 00 01 00      nop.m 0
0126|80 51 3C 34 29 60      extr.u r24 = r15, 5, 27
012C|F1 98 4C 80          shladd r11 = r15, 4, r19 // r19=k2
0130|0B B8 3C 20 00 20      add r23 = r15, r16;;
0136|A0 C0 48 00 40 00      add r10 = r24, r18       // r18=k3
013C|00 00 04 00          nop.i 0;;
0140|0B 48 28 16 0F 20      xor r9 = r10, r11;;
0146|60 B9 24 1E 40 00      xor r22 = r23, r9
014C|00 00 04 00          nop.i 0;;
0150|11 00 00 00 01 00      nop.m 0
0156|E0 70 58 00 40 A0      add r14 = r14, r22
015C|A0 FF FF 48          br.cloop.sptk.few loc_F0;;
0160|09 20 3C 42 90 15      st4 [r33] = r15, 4       // store z
0166|00 00 00 02 00 00      nop.m 0
016C|20 08 AA 00          mov.i ar.lc = r2;;       // restore lc ↵
      ↵ register
0170|11 00 38 42 90 11      st4 [r33] = r14         // store y

```

0176 00 00 00 02 00 80	nop.i 0
017C 08 00 84 00	br.ret.sptk.many b0;;

Nous constatons tout d'abord que toutes les instructions IA64 sont regroupées par 3.

Chaque groupe représente 16 octets (128 bits) et se décompose en une catégorie de code sur 5 bits puis 3 instructions de 41 bits chacune.

Dans IDA les groupes apparaissent sous la forme 6+6+4 octets —le motif est facilement reconnaissable.

En règle générale les trois instructions d'un groupe s'exécutent en parallèle, sauf si l'une d'elles est associée à un «stop bit».

Il est probable que les ingénieurs d'Intel et de HP ont collecté des statistiques qui leur ont permis d'identifier les motifs les plus fréquents. Ils auraient alors décidé d'introduire une notion de type de groupe (AKA «templates»). Le type du groupe définit la catégorie des instructions qu'il contient. Ces catégories sont au nombre de 12.

Par exemple, un groupe de type 0 représente MII. Ceci signifie que la première instruction est une lecture ou écriture en mémoire (M), la seconde et la troisième sont des manipulations d'entiers (I).

Un autre exemple est le groupe de type 0x1d: MFB. La première instruction est la aussi de type mémoire (M), la seconde manipule un nombre flottant (F instruction FPU), et la dernière est un branchement (B).

Lorsque le compilateur ne parvient pas à sélectionner une instruction à inclure dans le groupe en cours de construction, il utilise une instruction de type NOP. Il existe donc des instructions nop.i pour remplacer ce qui devrait être une manipulation d'entier. De même un nop.m est utilisé pour combler un trou là où une instruction de type mémoire devrait se trouver.

Lorsque le programme est directement rédigé en assembleur, les instructions NOPS sont ajoutées de manière automatique.

Et ce n'est pas tout. Les groupes font eux-mêmes l'objet de regroupements.

Chaque instruction peut être marquée avec un «stop bit». Le processeur exécute en parallèle toutes les instructions, jusqu'à ce qu'il rencontre un «stop bit».

En pratique, les processeurs Itanium 2 peuvent exécuter jusqu'à deux groupes simultanément, soit un total de 6 instructions en parallèle.

Il faut évidemment que les instructions exécutées en parallèle, n'aient pas d'effet de bord entre elles. Dans le cas contraire, le résultat n'est pas défini. Le compilateur doit respecter cette contrainte ainsi que le nombre maximum de groupes simultanés du processeur cible en plaçant les «stop bit» au bon endroit.

En langage d'assemblage, les bits d'arrêt sont identifiés par deux point-virgule situés après l'instruction.

Ainsi dans notre exemple les instructions [90-ac] peuvent être exécutées simultanément. Le prochain groupe est [b0-cc].

Nous observons également un bit d'arrêt en 10c. L'instruction suivante comporte elle aussi un bit d'arrêt.

Ces deux instructions doivent donc être exécutées isolément des autres, (comme dans une architecture [CISC](#)).

En effet, l'instruction en 110 utilise le résultat produit par l'instruction précédente (valeur du registre r26). Les deux instructions ne peuvent s'exécuter simultanément.

Il semble que le compilateur n'ait pas trouvé de meilleure manière de paralléliser les instructions, ou en d'autres termes, de plus charger la [CPU](#). Les bits d'arrêt sont donc en trop grand nombre.

La rédaction manuelle de code en assembleur est une tâche pénible. Le programmeur doit effectuer lui-même les regroupements d'instructions.

Bien sûr, il peut ajouter un bit d'arrêt à chaque instruction mais cela dégrade les performances telles qu'elles ont été pensée pour l'Itanium.

Les codes source du noyau Linux contiennent un exemple intéressant d'un code assembleur produit manuellement pour [IA64](#) :

<http://lxr.free-electrons.com/source/arch/ia64/lib/>.

On trouvera une introduction à l'assembleur Itanium dans : [Mike Burrell, *Writing Efficient Itanium 2 Assembly Code* (2010)]<sup>8</sup>, [papasutra of haquebright, *WRITING SHELLCODE FOR IA-64* (2001)]<sup>9</sup>.

Deux autres caractéristiques très intéressantes d'Itanium sont l'*exécution spéculative* et le bit NaT («not a thing») qui ressemble un peu aux nombres [NaN](#) : [MSDN](#).

## 11.7 Modèle de mémoire du 8086

Lorsque l'on a à faire avec des programmes 16-bit pour MS-DOS ou Win16 ([8.8.3 on page 1105](#) ou [3.34.5 on page 846](#)), nous voyons que les pointeurs consistent en deux valeurs 16-bit. Que signifient-elles? Eh oui, c'est encore un artefact étrange de MS-DOS et du 8086.

Le 8086/8088 était un CPU 16-bit, mais était capable d'accéder à des adresses mémoire sur 20-bit (il était donc capable d'accéder 1MB de mémoire externe).

L'espace de la mémoire externe était divisé entre la [RAM](#) (max 640KB), la [ROM](#), la fenêtre pour la mémoire vidéo, les cartes EMS, etc.

Rappelons que le 8086/8088 était en fait un descendant du CPU 8-bit 8080.

Le 8080 avait un espace mémoire de 16-bit, i.e., il pouvait seulement adresser 64KB.

Et probablement pour une raison de portage de vieux logiciels<sup>10</sup>, le 8086 peut supporter plusieurs fenêtres de 64KB simultanément, situées dans l'espace d'adresse de 1MB.

<sup>8</sup>Aussi disponible en <http://yurichev.com/mirrors/RE/itanium.pdf>

<sup>9</sup>Aussi disponible en <http://phrack.org/issues/57/5.html>

<sup>10</sup>Je ne suis pas sûr à 100% de ceci

C'est une sorte de virtualisation de niveau jouet.

Tous les registres 8086 sont 16-bit, donc pour adresser plus, des registres spéciaux de segment (CS, DS, ES, SS) ont été ajoutés.

Chaque pointeur de 20-bit est calculé en utilisant les valeurs d'une paire de registres, de segment et d'adresse (p.e. DS:BX) comme suit:

$$real\_address = (segment\_register \ll 4) + address\_register$$

Par exemple, la fenêtre de RAM graphique (EGA<sup>11</sup>, VGA<sup>12</sup>) sur les vieux compatibles IBM-PC a une taille de 64KB.

Pour y accéder, une valeur de 0xA000 doit être stockée dans l'un des registres de segments, p.e. dans DS.

Ainsi DS:0 adresse le premier octet de la RAM vidéo et DS:0xFFFF — le dernier octet de RAM.

L'adresse réelle sur le bus d'adresse de 20-bit, toutefois, sera dans l'intervalle 0xA0000 à 0xAFFFF.

Le programme peut contenir des adresses codées en dur comme 0x1234, mais l'OS peut avoir besoin de le charger à une adresse arbitraire, donc il recalcule les valeurs du registre de segment de façon à ce que le programme n'ait pas à se soucier de l'endroit où il est placé dans la RAM.

Donc, tout pointeur dans le vieil environnement MS-DOS consistait en fait en un segment d'adresse et une adresse dans ce segment, i.e., deux valeurs 16-bit. 20-bit étaient suffisants pour cela, cependant nous devons recalculer les adresses très souvent: passer plus d'informations par la pile semblait un meilleur rapport espace/facilité.

À propos, à cause de tout cela, il n'était pas possible d'allouer un bloc de mémoire plus large que 64KB.

Les registres de segment furent réutilisés sur les 80286 comme sélecteurs, servant à une fonction différente.

Lorsque les CPU 80386 et les ordinateurs avec plus de RAM ont été introduits, MS-DOS était encore populaire, donc des extensions pour DOS ont émergés: ils étaient en fait une étape vers un OS «sérieux», basculant le CPU en mode protégé et fournissant des APIs mémoire bien meilleures pour les programmes qui devaient toujours fonctionner sous MS-DOS.

Des exemples très populaires incluent DOS/4GW (le jeu vidéo DOOM a été compilé pour lui), Phar Lap, PMODE.

À propos, la même manière d'adresser la mémoire était utilisée dans la série 16-bit de Windows 3.x, avant Win32.

---

<sup>11</sup>Enhanced Graphics Adapter

<sup>12</sup>Video Graphics Array



## 11.8 Réordonnement des blocs élémentaires

### 11.8.1 Optimisation guidée par profil

Cette méthode d'optimisation déplace certains **basic blocks** vers d'autres sections du fichier binaire exécutable.

Il est évident que certaines parties d'une fonction sont exécutées plus fréquemment que d'autres (ex: le corps d'une boucle) et d'autres moins souvent (ex: gestionnaire d'erreur, gestionnaires d'exception).

Le compilateur ajoute dans le code exécutable des instructions d'instrumentation. Le développeur exécute ensuite un nombre important de tests, ce qui permet de collecter des statistiques.

A l'aide de ces dernières, le compilateur prépare le fichier exécutable final en déplaçant les fragments de code les moins exécutés vers une autre section.

Tous les fragments de code les plus souvent exécutés sont ainsi regroupés, ce qui constitue un facteur important pour la rapidité d'exécution et l'utilisation du cache.

Voici un exemple de code Oracle RDBMS produit par le compilateur Intel C++:

Listing 11.5 : orageneric11.dll (win32)

```

public _skgfsync
_skgfsync      proc near
; address 0x6030D86A

                db      66h
                nop
                push   ebp
                mov    ebp, esp
                mov    edx, [ebp+0Ch]
                test   edx, edx
                jz     short loc_6030D884
                mov    eax, [edx+30h]
                test   eax, 400h
                jnz    __VInfreq__skgfsync ; write to log
continue:
                mov    eax, [ebp+8]
                mov    edx, [ebp+10h]
                mov    dword ptr [eax], 0
                lea   eax, [edx+0Fh]
                and   eax, 0FFFFFFCh
                mov    ecx, [eax]
                cmp   ecx, 45726963h
                jnz   error ; exit with error
                mov   esp, ebp
                pop   ebp
                retn
_skgfsync      endp
...

```

```

; address 0x60B953F0
__VInfreq__skgfsync:
    mov     eax, [edx]
    test   eax, eax
    jz     continue
    mov     ecx, [ebp+10h]
    push   ecx
    mov     ecx, [ebp+8]
    push   ecx
    push   edx
    push   ecx
    push   offset ... ;
    "skgfsync(se=0x%x, ctx=0x%x, iov=0x%x)\n"
    push   dword ptr [edx+4]
    call   dword ptr [eax] ; write to log
    add    esp, 14h
    jmp    continue

error:
    mov     edx, [ebp+8]
    mov     dword ptr [edx], 69AAh ; 27050 "function called with
invalid FIB/IOV structure"
    mov     eax, [eax]
    mov     [edx+4], eax
    mov     dword ptr [edx+8], 0FA4h ; 4004
    mov     esp, ebp
    pop    ebp
    retn

; END OF FUNCTION CHUNK FOR __skgfsync

```

La distance entre ces deux fragments de code avoisine les 9 Mo.

Tous les fragments de code rarement exécutés sont regroupés à la fin de la section de code de la DLL.

La partie de la fonction qui a été déplacée était marquée par le compilateur Intel C++ avec le préfixe `VInfreq`.

Nous voyons donc qu'une partie de la fonction qui écrit dans un fichier journal (probablement à la suite d'une erreur ou d'un avertissement) n'a sans doute pas été exécuté très souvent durant les tests effectués par les développeurs Oracle lors de la collecte des statistiques. Il n'est même pas dit qu'elle ait jamais été exécutée.

Le bloc élémentaire qui écrit dans le journal s'achève par un retour à la partie «hot» de la fonction.

Un autre bloc élémentaire «infrequent» est celui qui retourne le code erreur 27050.

Pour ce qui est des fichiers Linux au format ELF, le compilateur Intel C++ déplace tous les fragments de code rarement exécutés vers une section séparée nommée `text.unlikely`. Les fragments les plus souvent exécutés sont quant à eux regroupés dans la section `text.hot`.

Cette information peut aider le rétro ingénieur à distinguer la partie principale d'une

fonction des parties qui assurent la gestion d'erreurs.

## 11.9 Mon expérience avec Hex-Rays 2.2.0

### 11.9.1 Bugs

Il y a plusieurs bugs.

Tout d'abord, Hex-Rays est perdu lorsque des instructions [FPU](#) sont mélangées (par le générateur de code du compilateur) avec des autres.

Par exemple, ceci:

```
f          proc    near
           lea    eax, [esp+4]
           fild  dword ptr [eax]
           lea    eax, [esp+8]
           fild  dword ptr [eax]
           fabs
           fcomp
           fnstsw ax
           test  ah, 1
           jz   l01
           mov   eax, 1
           ret
l01:
           mov   eax, 2
           ret
f          endp
```

...sera correctement décompilé en:

```
signed int __cdecl f(signed int a1, signed int a2)
{
    signed int result; // eax@2

    if ( fabs((double)a2) >= (double)a1 )
        result = 2;
    else
        result = 1;
    return result;
}
```

Mais commentons une des instructions à la fin:

```
...
l01:
           ;mov   eax, 2
           ret
...
```

...nous obtenons ce bug évident:

```
void __cdecl f(char a1, char a2)
{
    fabs((double)a2);
}
```

Ceci est un autre bug:

```
extrn f1:dword
extrn f2:dword

f                proc    near

                fld     dword ptr [esp+4]
                fadd    dword ptr [esp+8]
                fst     dword ptr [esp+12]
                fcomp   ds:const_100
                fld     dword ptr [esp+16]      ; commenter cette ↵
                ↵ instruction et ça sera OK
                fnstsw  ax
                test    ah, 1

                jnz     short l01

                call   f1
                retn

l01:
                call   f2
                retn

f                endp

...

const_100       dd 42C80000h          ; 100.0
```

Résultat:

```
int __cdecl f(float a1, float a2, float a3, float a4)
{
    double v5; // st7@1
    char v6; // c0@1
    int result; // eax@2

    v5 = a4;
    if ( v6 )
        result = f2(v5);
    else
        result = f1(v5);
    return result;
}
```

La variable `v6` a un type `char` et si vous essayez de compiler ce code, le compilateur vous avertira à propos de l'utilisation de variable avant son initialisation.

Un autre bug: l'instruction `FPATAN` est correctement décompilée en `atan2()`, mais les arguments sont échangés.

## 11.9.2 Particularités bizarres

Hex-Rays converti trop souvent des `int` 32-bit en 64-bit. Voici un exemple:

```
f          proc    near

            mov     eax, [esp+4]
            cdq
            xor     eax, edx
            sub     eax, edx
            ; EAX=abs(a1)

            sub     eax, [esp+8]
            ; EAX=EAX-a2

            ; EAX à ce point est converti en 64-bit (RAX)

            cdq
            xor     eax, edx
            sub     eax, edx
            ; EAX=abs(abs(a1)-a2)

            retn

f          endp
```

Résultat:

```
int __cdecl f(int a1, int a2)
{
    __int64 v2; // rax@1

    v2 = abs(a1) - a2;
    return (HIDWORD(v2) ^ v2) - HIDWORD(v2);
}
```

Peut-être est-ce le résultat de l'instruction `CDQ`? Je ne suis pas sûr. Quoiqu'il en soit, à chaque fois que vous voyez le type `__int64` dans du code 32-bit, soyez attentif.

Ceci est aussi bizarre:

```
f          proc    near

            mov     esi, [esp+4]

            lea     ebx, [esi+10h]
            cmp     esi, ebx
            jge     short l00
```

```

                cmp     esi, 1000
                jg      short l00

                mov     eax, 2
                retn

l00:
                mov     eax, 1
                retn

f               endp

```

Résultat:

```

signed int __cdecl f(signed int a1)
{
    signed int result; // eax@3

    if ( __OFSUB__(a1, a1 + 16) ^ 1 && a1 <= 1000 )
        result = 2;
    else
        result = 1;
    return result;
}

```

Le code est correct, mais il requiert une intervention manuelle.

Parfois, Hex-Rays ne remplace pas le code de la division par la multiplication:

```

f               proc     near

                mov     eax, [esp+4]
                mov     edx, 2AAAAAABh
                imul   edx
                mov     eax, edx

                retn

f               endp

```

Résultat:

```

int __cdecl f(int a1)
{
    return (unsigned __int64)(715827883i64 * a1) >> 32;
}

```

Ceci peut être remplacé manuellement.

Baucoup de ces particularités peuvent être résolues en ré-arrangeant les instructions, recompilant le code assembleur et en le renvoyant dans Hex-Rays.

### 11.9.3 Silence

```

extrn some_func:dword

f          proc    near

            mov     ecx, [esp+4]
            mov     eax, [esp+8]
            push   eax
            call   some_func
            add     esp, 4

            ; use ECX
            mov     eax, ecx

            retn

f          endp

```

Résultat:

```

int __cdecl f(int a1, int a2)
{
    int v2; // ecx@1

    some_func(a2);
    return v2;
}

```

La variable v2 (de ECX) est perdue ...Oui, ce code est incorrect (la valeur de ECX n'est pas sauvée lors de l'appel d'une autre fonction), mais il serait bon que Hex-Rays donne un warning.

Un autre:

```

extrn some_func:dword

f          proc    near

            call   some_func
            jnz    l01

            mov     eax, 1
            retn

l01:
            mov     eax, 2
            retn

f          endp

```

Résultat:

```

signed int f()
{

```

```

char v0; // zf@1
signed int result; // eax@2

some_func();
if ( v0 )
    result = 1;
else
    result = 2;
return result;
}

```

Encore une fois, un warning serait utile.

En tout cas, à chaque fois que vous voyez une variable de type char, ou une variable qui est utilisée sans initialisation, c'est un signe clair que quelque chose s'est mal passé et nécessite une intervention manuelle.

### 11.9.4 Virgule

La virgule en C/C++ a mauvaise presse, car elle peut conduire à du code confus.

Quiz rapide, que renvoie cette fonction C/C++ ?

```

int f()
{
    return 1, 2;
};

```

C'est 2: lorsque le compilateur rencontre une expression avec des virgules, il génère du code qui exécute toutes les sous-expressions, et renvoie la valeur de la dernière.

J'ai vu quelque chose comme ça dans du code en production:

```

if (cond)
    return global_var=123, 456; // 456 is returned
else
    return global_var=789, 321; // 321 is returned

```

Il semble que le programmeur voulait rendre le code plus court sans parenthèses supplémentaires. Autrement dit, la virgule permet de grouper plusieurs expressions en une seule, sans déclaration/bloc de code dans des parenthèses.

La virgule en C/C++ est proche du begin en Scheme/Racket: <https://docs.racket-lang.org/guide/begin.html>.

Peut-être que le seul usage largement accepté de la virgule est dans les déclarations for() :

```

char *s="hello, world";
for(int i=0; *s; s++, i++);
; i = string lenght

```

À la fois s++ et i++ sont exécutés à chaque itération de la boucle.



Plus d'information:

<http://stackoverflow.com/questions/52550/what-does-the-comma-operator-do-in-c>.

J'ai écrit tout ceci car Hex-Rays produit (au moins dans mon cas) du code qui est riche tant en virgules qu'en expression raccourcies: Par exemple, ceci est une sortie réelle de Hex-Rays:

```
if ( a >= b || ( c = a, ( d[a] - e ) >> 2 > f ) )
{
    ...
}
```

Ceci est correct, compile et fonctionne, et Dieu puisse vous aider à la comprendre. La voici réécrite:

```
if ( cond1 || ( comma_expr, cond2 ) )
{
    ...
}
```

Le raccourci est effectif ici: d'abord `cond1` est testé, si c'est `true`, le corps du `if()` est exécuté, le reste de l'expression du `if()` est complètement ignoré. Si `cond1` est `false`, `comma_expr` est exécuté (dans l'exemple précédent, `a` est copié dans `c`), puis `cond2` est testée. Si `cond2` est `true`, le corps du `if()` est exécuté, ou pas. Autrement dit, le corps du `if()` est exécuté si `cond1` est `true` ou si `cond2` est `true`, mais si ce dernier est `true`, `comma_expr` est aussi exécutée.

Maintenant, vous pouvez voir pourquoi la virgule est si célèbre.

**Un mot sur les raccourcis.** Une idée fausse répandue de débutant est que les sous-conditions sont testées dans un ordre indéterminé, ce qui n'est pas vrai. Dans l'expression `a | b | c`, `a`, `b` et `c` sont évalués dans un ordre indéterminé, donc c'est pourquoi `||` a été ajouté à C/C++, pour appliquer des raccourcis explicitement.

### 11.9.5 Types de donnée

Les types de donnée sont un problème pour les décompilateurs.

Hex-Rays peut ne pas voir les tableaux dans la pile locale, si ils n'ont pas été déterminés avant la décompilation. Même histoire avec les tableaux globaux.

Un autre problème se pose avec les fonctions trop grosses, où un slot unique dans la pile locale peut être utilisé par plusieurs variables durant l'exécution de la fonction. Ce n'est pas un cas rare que lorsqu'un slot est utilisé pour une variable `int`, puis un pointeur, puis une variable `float`. Hex-Rays le décompile correctement: il crée une variable avec le même type, puis la caste sur un autre type dans diverses parties de la fonction. J'ai résolu ce problème en découpant les grosses fonctions en plusieurs plus petites. Met les variables locales comme des globales, etc., etc. Et n'oubliez pas les tests.

### 11.9.6 Expressions longues et confuses

Parfois, lors de la ré-écriture, vous pouvez vous retrouver avec des expressions longues et difficiles à comprendre dans des constructions `if()` comme:

```

if ((! (v38 && v30 <= 5 && v27 != -1)) && ((! (v38 && v30 <= 5) && v27 != ↵
↳ -1) || (v24 >= 5 || v26)) && v25)
{
...
}

```

Wolfram Mathematica peut minimiser certaines d'entre elles, en utilisant la fonction `BooleanMinimize[]` :

```

In[1]:= BooleanMinimize[(! (v38 && v30 <= 5 && v27 != -1)) && v38 && v30 <= ↵
↳ 5 && v25 == 0]

```

```

Out[1]:= v38 && v25 == 0 && v27 == -1 && v30 <= 5

```

Il y a encore une meilleure voie, pour trouver les sous-expressions communes:

```

In[2]:= Experimental`OptimizeExpression[(! (v38 && v30 <= 5 &&
v27 != -1)) && ((! (v38 && v30 <= 5) &&
v27 != -1) || (v24 >= 5 || v26)) && v25]

```

```

Out[2]= Experimental`OptimizedExpression[
Block[{Compile`$1, Compile`$2}, Compile`$1 = v30 <= 5;
Compile`$2 =
v27 != -1; ! (v38 && Compile`$1 &&
Compile`$2) && ((! (v38 && Compile`$1) && Compile`$2) ||
v24 >= 5 || v26) && v25]]

```

Mathematica ajoute deux nouvelles variables: `Compile`$1` et `Compile`$2`, qui vont être ré-utilisées plusieurs fois dans l'expression. Donc, nous pouvons ajouter deux variables supplémentaires.

### 11.9.7 Loi de De Morgan et décompilation

Parfois l'optimiseur du compilateur peut utiliser la loi de De Morgan pour rendre le code plus court/rapide.

Par exemple, ceci:

```

void f(int a, int b, int c, int d)
{
    if (a>0 && b>0)
        printf ("both a and b are positive\n");
    else if (c>0 && d>0)
        printf ("both c and d are positive\n");
    else
        printf ("something else\n");
};

```

...ça semble assez anodin, lorsque c'est compilé avec GCC 5.4.0 x64 avec optimisation:

```

; int __fastcall f(int a, int b, int c, int d)
f      public f
      proc near
      test     edi, edi
      jle     short loc_8
      test     esi, esi
      jg      short loc_30

loc_8:      test     edx, edx
      jle     short loc_20
      test     ecx, ecx
      jle     short loc_20
      mov     edi, offset s ; "both c and d are positive"
      jmp     puts

loc_20:      mov     edi, offset aSomethingElse ; "something else"
      jmp     puts

loc_30:      mov     edi, offset aAAndBPositive ; "both a and b are
      positive"

loc_35:      jmp     puts
f      endp

```

...ça semble donc anodin, mais Hex-Rays 2.2.0 n'arrive pas vraiment à détecter qu'en fait des opérations double AND ont été utilisées dans le code source:

```

int __fastcall f(int a, int b, int c, int d)
{
    int result;

    if ( a > 0 && b > 0 )
    {
        result = puts("both a and b are positive");
    }
    else if ( c <= 0 || d <= 0 )
    {
        result = puts("something else");
    }
    else
    {
        result = puts("both c and d are positive");
    }
    return result;
}

```

L'expression  $c \leq 0 \ || \ d \leq 0$  est la contraposée de  $c > 0 \ \&\& \ d > 0$  puisque  $\overline{A \cup B} = \overline{A} \cap \overline{B}$  et  $\overline{A \cap B} = \overline{A} \cup \overline{B}$ , Autrement dit,  $!(cond1 \ || \ cond2) == !cond1 \ \&\& \ !cond2$  et

!(cond1 && cond2) == !cond1 || !cond2.

Ça vaut la peine de garder ces règles à l'esprit, puisque ces optimisations du compilateur sont utilisées massivement presque partout.

C'est parfois une bonne idée d'inverser une condition, afin de mieux comprendre le code. Ceci est un morceau de code réel décompilé par Hex-Rays:

```
for (int i=0; i<12; i++)
{
    if (v1[i-12] != 0.0 || v1[i] != 0.0)
    {
        v108=min(v108, (float)v0[i*24 -2]);
        v113=max(v113, (float)v0[i*24]);
    }
}
```

...qui peut être réécrit comme:

```
for (int i=0; i<12; i++)
{
    if (v1[i-12] == 0.0 && v1[i] == 0.0)
        continue;

    v108=min(v108, (float)v0[i*24 -2]);
    v113=max(v113, (float)v0[i*24]);
}
```

Lequel est le meilleur? Je ne sais pas encore, mais pour une meilleure compréhension, c'est bien de regarder les deux.

### 11.9.8 Mon plan

- Séparer les grosses fonctions (et ne pas oublier de tester). Parfois c'est utile de créer des nouvelles fonctions à partir des corps de boucles.
- Vérifier/tester le type des variables, tableaux, etc.
- Si vous voyez un résultat étrange, une variable `dangling` (qui est utilisée avant son initialisation), essayez d'échanger les instructions manuellement, recompilez et repassez-le à Hex-Rays.

### 11.9.9 Résumé

Quoiqu'il en soit, la qualité de Hex-Rays 2.2.0 est très, très bonne. Il rend la vie plus facile.

## 11.10 Complexité cyclomatique

Ce terme est utilisé pour mesurer la complexité d'une fonction. Les fonctions complexes sont souvent un fléau, car elles sont difficiles à maintenir, difficiles à tester, etc.

Il y a plusieurs heuristiques pour la mesurer.

Par exemple, on trouve dans la façon de coder du noyau Linux<sup>13</sup> :

Now, some people will claim that having 8-character indentations makes the code move too far to the right, and makes it hard to read on a 80-character terminal screen. The answer to that is that if you need more than 3 levels of indentation, you're screwed anyway, and should fix your program.

...

Functions should be short and sweet, and do just one thing. They should fit on one or two screenfuls of text (the ISO/ANSI screen size is 80x24, as we all know), and do one thing and do that well.

The maximum length of a function is inversely proportional to the complexity and indentation level of that function. So, if you have a conceptually simple function that is just one long (but simple) case-statement, where you have to do lots of small things for a lot of different cases, it's OK to have a longer function.

However, if you have a complex function, and you suspect that a less-than-gifted first-year high-school student might not even understand what the function is all about, you should adhere to the maximum limits all the more closely. Use helper functions with descriptive names (you can ask the compiler to in-line them if you think it's performance-critical, and it will probably do a better job of it than you would have done).

Another measure of the function is the number of local variables. They shouldn't exceed 5-10, or you're doing something wrong. Rethink the function, and split it into smaller pieces. A human brain can generally easily keep track of about 7 different things, anything more and it gets confused. You know you're brilliant, but maybe you'd like to understand what you did 2 weeks from now.

Dans le JPL Institutional Coding Standard for the C Programming Language<sup>14</sup> :

Functions should be no longer than 60 lines of text and define no more than 6 parameters.

A function should not be longer than what can be printed on a single sheet of paper in a standard reference format with one line per statement and one line per declaration. Typically, this means no more than about 60 lines of code per function. Long lists of function parameters similarly compromise code clarity and should be avoided.

Each function should be a logical unit in the code that is understandable and verifiable as a unit. It is much harder to understand a logical unit that spans multiple screens on a computer display or multiple pages when printed. Excessively long functions are often a sign

<sup>13</sup><https://www.kernel.org/doc/html/v4.10/process/coding-style.html>

<sup>14</sup>[https://yurichev.com/mirrors/C/JPL\\_Coding\\_Standard\\_C.pdf](https://yurichev.com/mirrors/C/JPL_Coding_Standard_C.pdf)

of poorly structured code.

Revenons maintenant à la complexité cyclomatique.

Sans plonger profondément dans la théorie des graphes: il y a des blocs de base et des liens entre eux. Par exemple, voici comment IDA montre les BB<sup>15</sup>s et les liens (avec des flèches). En appuyant sur la barre d'espace, vous verrez ceci: [1.18 on page 122](#). Chaque BB est aussi appelé vertex ou nœd dans la théorie des graphes. Chaque lien - arête.

Il y a au moins deux façons courantes de calculer la complexité cyclomatique: 1) arêtes - nœds + 2 2) arêtes - nœds + nombre de sorties (instructions RET)

Dans l'exemple avec IDA ici-dessous, il y a 4 BBs, donc il y a 4 nœds. Mais il y a aussi 4 liens et une instruction de retour.

Plus le nombre est grand, plus votre fonction est complexe et les choses vont de mal en pis. Comme vous pouvez le voir, une sortie supplémentaire (instruction return) rend les choses encore pire, tout comme des liens additionnels entre les nœds (un goto additionnel inclus).

J'ai écrit un simple script IDAPython (<https://beginners.re/paywall/RE4B-source/current-tree//other/cyclomatic/cyclomatic.py>) pour la mesurer. Voici le résultat pour le noyau Linux 4.11 (ses fonctions les plus complexes) :

```
1829c0 do_check edges=937 nodes=574 rets=1 E-N+2=365 E-N+rets=364
2effe0 ext4_fill_super edges=862 nodes=568 rets=1 E-N+2=296 E-N+rets=295
5d92e0 wm5110_readable_register edges=661 nodes=369 rets=2 E-N+2=294 E-N+↵
  ↵ rets=294
277650 do_blockdev_direct_IO edges=771 nodes=507 rets=1 E-N+2=266 E-N+rets↵
  ↵ =265
10f7c0 load_module edges=711 nodes=465 rets=1 E-N+2=248 E-N+rets=247
787730 dev_ethtool edges=559 nodes=315 rets=1 E-N+2=246 E-N+rets=245
84e440 do_ipv6_setsockopt edges=468 nodes=237 rets=1 E-N+2=233 E-N+rets=232
72c3c0 mmc_init_card edges=593 nodes=365 rets=1 E-N+2=230 E-N+rets=229
...
```

( Liste complète: [https://beginners.re/paywall/RE4B-source/current-tree//other/cyclomatic/linux\\_4.11\\_sorted.txt](https://beginners.re/paywall/RE4B-source/current-tree//other/cyclomatic/linux_4.11_sorted.txt) )

Voici le code source de certaines d'entre elles: [do\\_check\(\)](#), [ext4\\_fill\\_super\(\)](#), [do\\_blockdev\\_direct\\_IO\(\)](#), [do\\_jit\(\)](#).

Fonctions les plus complexes du fichier ntoskrnl.exe de Windows 7:

```
140569400 sub_140569400 edges=3070 nodes=1889 rets=1 E-N+2=1183 E-N+rets↵
  ↵ =1182
14007c640 MmAccessFault edges=2256 nodes=1424 rets=1 E-N+2=834 E-N+rets=833
1401a0410 FsRtlMdlReadCompleteDevEx edges=1241 nodes=752 rets=1 E-N+2=491 E↵
  ↵ -N+rets=490
14008c190 MmProbeAndLockPages edges=983 nodes=623 rets=1 E-N+2=362 E-N+rets↵
  ↵ =361
```

<sup>15</sup>Basic Block

```
14037fd10 ExpQuerySystemInformation edges=995 nodes=671 rets=1 E-N+2=326 E- ↗  
  ↳ N+rets=325  
140197260 MmProbeAndLockSelectedPages edges=875 nodes=551 rets=1 E-N+2=326 ↗  
  ↳ E-N+rets=325  
140362a50 NtSetInformationProcess edges=880 nodes=586 rets=1 E-N+2=296 E-N+ ↗  
  ↳ rets=295  
.....
```

( Liste complète: [https://beginners.re/paywall/RE4B-source/current-tree//other/cyclomatic/win7\\_ntoskrnl\\_sorted.txt](https://beginners.re/paywall/RE4B-source/current-tree//other/cyclomatic/win7_ntoskrnl_sorted.txt) )

Du point de vue du chasseur de bogues, les fonctions complexes sont plus susceptibles d'avoir des bogues, donc il faut leurs donner une attention particulière.

En lire plus à ce sujet: [https://fr.wikipedia.org/wiki/Nombre\\_cyclomatique](https://fr.wikipedia.org/wiki/Nombre_cyclomatique), [https://en.wikipedia.org/wiki/Cyclomatic\\_complexity](https://en.wikipedia.org/wiki/Cyclomatic_complexity), <http://wiki.c2.com/?CyclomaticComplexityMetric>.

Mesure de la complexité cyclomatique dans MSVS (C#) : <https://blogs.msdn.microsoft.com/zainnab/2011/05/17/code-metrics-cyclomatic-complexity/>.

Une paire d'autres scripts Python pour mesurer la complexité dans IDA : [http://www.openrce.org/articles/full\\_view/11](http://www.openrce.org/articles/full_view/11), <https://github.com/mxmssh/IDAMetrics> (incl. other metrics).

Plugin GCC: [https://github.com/ephox-gcc-plugins/cyclomatic\\_complexity](https://github.com/ephox-gcc-plugins/cyclomatic_complexity).

# Chapitre 12

## Livres/blogs qui valent le détour

### 12.1 Livres et autres matériels

#### 12.1.1 Rétro-ingénierie

- Eldad Eilam, *Reversing: Secrets of Reverse Engineering*, (2005)
- Bruce Dang, Alexandre Gazet, Elias Bachaalany, Sebastien Josse, *Practical Reverse Engineering: x86, x64, ARM, Windows Kernel, Reversing Tools, and Obfuscation*, (2014)
- Michael Sikorski, Andrew Honig, *Practical Malware Analysis: The Hands-On Guide to Dissecting Malicious Software*, (2012)
- Chris Eagle, *IDA Pro Book*, (2011)
- Reginald Wong, *Mastering Reverse Engineering: Re-engineer your ethical hacking skills*, (2018)

(Obsolète, mais toujours intéressant) Pavol Cerven, *Crackproof Your Software: Protect Your Software Against Crackers*, (2002).

Également, les livres de Kris Kaspersky.

#### 12.1.2 Windows

- Mark Russinovich, *Microsoft Windows Internals*
- Peter Ferrie - The "Ultimate" Anti-Debugging Reference<sup>1</sup>

Blogs:

- [Microsoft: Raymond Chen](#)

---

<sup>1</sup><http://pferrie.host22.com/papers/antidebug.pdf>



- 
- [nynaeve.net](http://nynaeve.net)

### 12.1.3 C/C++

- Brian W. Kernighan, Dennis M. Ritchie, *The C Programming Language*, 2ed, (1988)
- *ISO/IEC 9899:TC3 (C C99 standard)*, (2007)<sup>2</sup>
- Bjarne Stroustrup, *The C++ Programming Language*, 4th Edition, (2013)
- C++11 standard<sup>3</sup>
- Agner Fog, *Optimizing software in C++* (2015)<sup>4</sup>
- Marshall Cline, *C++ FAQ*<sup>5</sup>
- Dennis Yurichev, *C/C++ programming language notes*<sup>6</sup>
- JPL Institutional Coding Standard for the C Programming Language<sup>7</sup>

### 12.1.4 Architecture x86 / x86-64

- Manuels Intel<sup>8</sup>
- Manuels AMD<sup>9</sup>
- Agner Fog, *The microarchitecture of Intel, AMD and VIA CPUs*, (2016)<sup>10</sup>
- Agner Fog, *Calling conventions* (2015)<sup>11</sup>
- *Intel® 64 and IA-32 Architectures Optimization Reference Manual*, (2014)
- *Software Optimization Guide for AMD Family 16h Processors*, (2013)

Quelque peu vieux, mais toujours intéressant à lire :

Michael Abrash, *Graphics Programming Black Book*, 1997<sup>12</sup> (il est connu pour son travail sur l'optimisation bas niveau pour des projets tels que Windows NT 3.1 et id Quake).

---

<sup>2</sup>Aussi disponible en <http://www.open-std.org/jtc1/sc22/WG14/www/docs/n1256.pdf>

<sup>3</sup>Aussi disponible en <http://www.open-std.org/jtc1/sc22/wg21/docs/papers/2013/n3690.pdf>.

<sup>4</sup>Aussi disponible en [http://agner.org/optimize/optimizing\\_cpp.pdf](http://agner.org/optimize/optimizing_cpp.pdf).

<sup>5</sup>Aussi disponible en <http://www.parashift.com/c++-faq-lite/index.html>

<sup>6</sup>Aussi disponible en <http://yurichev.com/C-book.html>

<sup>7</sup>Aussi disponible en [https://yurichev.com/mirrors/C/JPL\\_Coding\\_Standard\\_C.pdf](https://yurichev.com/mirrors/C/JPL_Coding_Standard_C.pdf)

<sup>8</sup>Aussi disponible en <http://www.intel.com/content/www/us/en/processors/architectures-software-developer-manuals.html>

<sup>9</sup>Aussi disponible en <http://developer.amd.com/resources/developer-guides-manuals/>

<sup>10</sup>Aussi disponible en <http://agner.org/optimize/microarchitecture.pdf>

<sup>11</sup>Aussi disponible en [http://www.agner.org/optimize/calling\\_conventions.pdf](http://www.agner.org/optimize/calling_conventions.pdf)

<sup>12</sup>Aussi disponible en <https://github.com/jagregory/abrash-black-book>

### 12.1.5 ARM

- Manuels ARM<sup>13</sup>
- *ARM(R) Architecture Reference Manual, ARMv7-A and ARMv7-R edition*, (2012)
- [*ARM Architecture Reference Manual, ARMv8, for ARMv8-A architecture profile*, (2013)]<sup>14</sup>
- Advanced RISC Machines Ltd, *The ARM Cookbook*, (1994)<sup>15</sup>

### 12.1.6 Langage d'assemblage

Richard Blum — Professional Assembly Language.

### 12.1.7 Java

[Tim Lindholm, Frank Yellin, Gilad Bracha, Alex Buckley, *The Java(R) Virtual Machine Specification / Java SE 7 Edition*] <sup>16</sup>.

### 12.1.8 UNIX

Eric S. Raymond, *The Art of UNIX Programming*, (2003)

### 12.1.9 Programmation en général

- Brian W. Kernighan, Rob Pike, *Practice of Programming*, (1999)
- Henry S. Warren, *Hacker's Delight*, (2002) Certaines personnes disent que les trucs et astuces de ce livre ne sont plus pertinents aujourd'hui, car ils n'étaient valables que pour les **CPU**s RISC, où les instructions de branchement sont coûteuses. Néanmoins, ils peuvent énormément aider à comprendre l'algèbre booléenne et toutes les mathématiques associées.

### 12.1.10 Cryptographie

- Bruce Schneier, *Applied Cryptography*, (John Wiley & Sons, 1994)
- (Free) Ivh, *Crypto 101*<sup>17</sup>
- (Free) Dan Boneh, Victor Shoup, *A Graduate Course in Applied Cryptography*<sup>18</sup>.

<sup>13</sup>Aussi disponible en <http://infocenter.arm.com/help/index.jsp?topic=/com.arm.doc.subset.architecture.reference/index.html>

<sup>14</sup>Aussi disponible en [http://yurichev.com/mirrors/ARMv8-A\\_Architecture\\_Reference\\_Manual\\_\(Issue\\_A.a\).pdf](http://yurichev.com/mirrors/ARMv8-A_Architecture_Reference_Manual_(Issue_A.a).pdf)

<sup>15</sup>Aussi disponible en [https://yurichev.com/ref/ARM%20Cookbook%20\(1994\)/](https://yurichev.com/ref/ARM%20Cookbook%20(1994)/)

<sup>16</sup>Aussi disponible en <https://docs.oracle.com/javase/specs/jvms/se7/jvms7.pdf>; <http://docs.oracle.com/javase/specs/jvms/se7/html/>

<sup>17</sup>Aussi disponible en <https://www.crypto101.io/>

<sup>18</sup>Aussi disponible en <https://crypto.stanford.edu/~dabo/cryptobook/>

# Chapitre 13

## Communautés

Il existe deux excellents subreddits liés à la RE<sup>1</sup> (rétro-ingénierie) sur reddit.com : [reddit.com/r/ReverseEngineering/](https://reddit.com/r/ReverseEngineering/) et [reddit.com/r/remath](https://reddit.com/r/remath) (en lien avec la liaison de la RE et des mathématiques).

Il y a également une section sur l'RE sur le site Stack Exchange: [reverseengineering.stackexchange.com](https://reverseengineering.stackexchange.com).

Sur IRC, il y a les canaux ##re et ##asm sur Libera.

---

<sup>1</sup>Reverse Engineering

# Épilogue

---

## 13.1 Des questions ?

Pour toute question, n'hésitez pas à m'envoyer un mail : [my emails](#). Vous avez une suggestion ou une proposition de contenu supplémentaire pour le livre ? N'hésitez pas à envoyer toute correction (grammaire incluse), etc...

Je travaille beaucoup sur cette œuvre, c'est pourquoi les numéros de pages et les numéros de parties peuvent changer rapidement. S'il vous plaît, ne vous fiez pas à ces derniers si vous m'envoyez un email. Il existe une méthode plus simple : faites une capture d'écran de la page, puis dans un éditeur graphique, surlignez l'endroit où il y a une erreur et envoyez-moi l'image. Je la corrigerai plus rapidement. Et si vous êtes familier avec git et  $\LaTeX$  vous pouvez corriger l'erreur directement dans le code source :

<https://beginners.re/src/>.

N'hésitez surtout pas à m'envoyer la moindre erreur que vous pourriez trouver, aussi petite soit-elle, même si vous n'êtes pas certain que ce soit une erreur. J'écris pour les débutants après tout, il est donc crucial pour mon travail d'avoir les retours de débutants.

# Appendice

## .1 x86

### .1.1 Terminologie

Commun en 16-bit (8086/80286), 32-bit (80386, etc.), 64-bit.

**octet** 8-bit. La directive d'assembleur DB est utilisée pour définir les variables et les tableaux d'octets. Les octets sont passés dans les parties 8-bit des registres: AL/BL/CL/DL/AH/BH/CH/DH/SIL/DIL/R\*L.

**mot** 16-bit. directive assembleur DW —"—. Les mots sont passés dans la partie 16-bit des registres: AX/BX/CX/DX/SI/DI/R\*W.

**double mot** («dword») 32-bit. directive assembleur DD —"—. Les double mots sont passés dans les registres (x86) ou dans la partie 32-bit de registres (x64). Dans du code 16-bit, les double mots sont passés dans une paire de registres 16-bit.

**quadruple mot** («qword») 64-bit. directive assembleur DQ —"—. En environnement 32-bit, les quadruple mots sont passés dans une paire de registres 32-bit.

**tbyte** (10 bytes) 80-bit ou 10 octets (utilisé pour les registres FPU IEEE 754).

**paragraph** (16 bytes)—le terme était répandu dans l'environnement MS-DOS.

Des types de données de même taille (BYTE, WORD, DWORD) existent aussi dans l'API Windows.

### .1.2 Registres à usage général

Il est possible d'accéder à de nombreux registres par octet ou par mot de 16-bit.

Les vieux CPUs 8-bit (8080) avaient des registres de 16-bit divisés en deux.

Les programmes écrits pour 8080 pouvaient accéder à l'octet bas des registres de 16-bit, à l'octet haut ou au registre 16-bit en entier.

Peut-être que cette caractéristique a été conservée dans le 8086 pour faciliter le portage.

Cette caractéristique n'est en général pas présente sur les CPUs RISC.

Les registres préfixés par R- sont apparus en x86-64, et ceux préfixés par E—dans le 80386.

Ainsi, les R-registres sont 64-bit, et les E-registres—32-bit.

8 GPR ont été ajoutés en x86-64: R8-R15.

N.B.: Dans les manuels Intel, les parties octet de ces registres sont préfixées par , e.g.: , mais IDA nomme ces registres en ajoutant le suffixe , e.g.: .

**RAX/EAX/AX/AL**

Octet d'indice							
7	6	5	4	3	2	1	0
RAX <sup>x64</sup>							
EAX							
AX							
AH   AL							

**AKA** accumulateur Le résultat d'une fonction est en général renvoyé via ce registre.

**RBX/EBX/BX/BL**

Octet d'indice							
7	6	5	4	3	2	1	0
RBX <sup>x64</sup>							
EBX							
BX							
BH   BL							

**RCX/ECX/CX/CL**

Octet d'indice							
7	6	5	4	3	2	1	0
RCX <sup>x64</sup>							
ECX							
CX							
CH   CL							

**AKA** compteur: il est utilisé dans ce rôle avec les instructions préfixées par REP et aussi dans les instructions de décalage (SHL/SHR/RxL/RxR).

**RDX/EDX/DX/DL**

Octet d'indice							
7	6	5	4	3	2	1	0
RDX <sup>x64</sup>							
EDX							
DX							
DH   DL							

**RSI/ESI/SI/SIL**

Octet d'indice							
7	6	5	4	3	2	1	0
RSI <sup>x64</sup>							
ESI							
SI							
SIL <sup>x64</sup>							



**AKA** «source index». Utilisé comme source dans les instructions REP MOV<sub>S</sub>x, REP CMPS<sub>x</sub>.

### **RDI/EDI/DI/DIL**

Octet d'indice							
7	6	5	4	3	2	1	0
RDI <sup>x64</sup>							
				EDI			
						DI	
						DIL <sup>x64</sup>	

**AKA** «destination index». Utilisé comme un pointeur sur la destination dans les instructions REP MOV<sub>S</sub>x, REP STOS<sub>x</sub>.

### **R8/R8D/R8W/R8L**

Octet d'indice							
7	6	5	4	3	2	1	0
R8							
				R8D			
						R8W	
						R8L	

### **R9/R9D/R9W/R9L**

Octet d'indice							
7	6	5	4	3	2	1	0
R9							
				R9D			
						R9W	
						R9L	

### **R10/R10D/R10W/R10L**

Octet d'indice							
7	6	5	4	3	2	1	0
R10							
				R10D			
						R10W	
						R10L	

**R11/R11D/R11W/R11L**

Octet d'indice							
7	6	5	4	3	2	1	0
R11							
				R11D			
						R11W	
						R11L	

**R12/R12D/R12W/R12L**

Octet d'indice							
7	6	5	4	3	2	1	0
R12							
				R12D			
						R12W	
						R12L	

**R13/R13D/R13W/R13L**

Octet d'indice							
7	6	5	4	3	2	1	0
R13							
				R13D			
						R13W	
						R13L	

**R14/R14D/R14W/R14L**

Octet d'indice							
7	6	5	4	3	2	1	0
R14							
				R14D			
						R14W	
						R14L	

**R15/R15D/R15W/R15L**

Octet d'indice							
7	6	5	4	3	2	1	0
R15							
				R15D			
						R15W	
						R15L	

**RSP/ESP/SP/SPL**

Octet d'indice							
7	6	5	4	3	2	1	0
RSP							
				ESP			
						SP	
						SPL	

**AKA** *pointeur de pile*. Pointe en général sur la pile courante excepté dans le cas où il n'est pas encore initialisé.

**RBP/EBP/BP/BPL**

Octet d'indice							
7	6	5	4	3	2	1	0
RBP							
				EBP			
						BP	
						BPL	

**AKA** *frame pointer*. Utilisé d'habitude pour les variables locales et accéder aux arguments de la fonction. En lire plus ici: ([1.12.1 on page 94](#)).

**RIP/EIP/IP**

Octet d'indice							
7	6	5	4	3	2	1	0
RIP <sup>x64</sup>							
				EIP			
						IP	

**AKA** «instruction pointer» <sup>2</sup>. En général, il pointe toujours sur l'instruction en cours d'exécution. Il ne peut pas être modifié, toutefois, il est possible de faire ceci (ce qui est équivalent) :

```
MOV EAX, ...
JMP EAX
```

Ou:

```
PUSH value
RET
```

**CS/DS/ES/SS/FS/GS**

Les registres 16-bit contiennent le sélecteur de code (CS), le sélecteur de données (DS), le sélecteur de pile (SS).

<sup>2</sup>Parfois appelé «program counter»

FS dans win32 pointe sur [TLS](#), GS prend ce rôle dans Linux. C'est fait pour accéder plus au [TLS](#) et autres structures comme le [TIB](#).

Dans le passé, ces registres étaient utilisés comme registres de segments ([11.7 on page 1297](#)).

## Registre de flags

AKA EFLAGS.

Bit (masque)	Abréviation (signification)	Description
0 (1)	CF (Carry)	Les instructions CLC/STC/CMC sont utilisées pour mettre/effacer/changer ce flag
2 (4)	PF (Parity)	( <a href="#">1.25.7 on page 303</a> ).
4 (0x10)	AF (Adjust)	Existe seulement pour travailler avec les nombres <a href="#">BCD</a>
6 (0x40)	ZF (Zero)	Mettre à 0 si le résultat de la dernière opération est égal à 0.
7 (0x80)	SF (Sign)	
8 (0x100)	TF (Trap)	Utilisé pour le débogage. S'il est mis, une exception est générée après l'exécution de chaque instruction.
9 (0x200)	IF (Interrupt enable)	Est-ce que les interruptions sont activées Les instructions CLI/STI sont utilisées pour activer/désactiver le flag
10 (0x400)	DF (Direction)	Une direction est défini pour les instructions REP MOVsx/CMPSx/LODSx/SCASx Les instructions CLD/STD sont utilisées pour activer/désactiver le flag Voir aussi <a href="#">3.26 on page 812</a> .
11 (0x800)	OF (Overflow)	
12, 13 (0x3000)	IOPL (I/O privilege level) <sup>i286</sup>	
14 (0x4000)	NT (Nested task) <sup>i286</sup>	
16 (0x10000)	RF (Resume) <sup>i386</sup>	Utilisé pour le débogage. Le CPU ignore le point d'arrêt matériel dans DRx si le flag est mis.
17 (0x20000)	VM (Virtual 8086 mode) <sup>i386</sup>	
18 (0x40000)	AC (Alignment check) <sup>i486</sup>	
19 (0x80000)	VIF (Virtual interrupt) <sup>i586</sup>	
20 (0x100000)	VIP (Virtual interrupt pending) <sup>i586</sup>	
21 (0x200000)	ID (Identification) <sup>i586</sup>	

Tous les autres flags sont réservés.

### .1.3 Registres FPU

8 registres de 80-bit fonctionnant comme une pile: ST(0)-ST(7). N.B.: [IDA](#) nomme ST(0) simplement en ST. Les nombres sont stockés au format IEEE 754.

Format d'une valeur :

S	exposant	I	mantisse ou fraction
---	----------	---	----------------------

( S — signe, I — partie entière )

### Mot de Contrôle

Registre contrôlant le comportement du FPU.

Bit	Abréviation (signification)	Description
0	IM (Invalid operation Mask)	
1	DM (Denormalized operand Mask)	
2	ZM (Zero divide Mask)	
3	OM (Overflow Mask)	
4	UM (Underflow Mask)	
5	PM (Precision Mask)	
7	IEM (Interrupt Enable Mask)	Exceptions activées, 1 par défaut (désactivées)
8, 9	PC (Precision Control)	00 — 24 bits (REAL4) 10 — 53 bits (REAL8) 11 — 64 bits (REAL10)
10, 11	RC (Rounding Control)	00 — (par défaut) arrondir au plus proche 01 — arrondir vers $-\infty$ 10 — arrondir vers $+\infty$ 11 — arrondir vers 0
12	IC (Infinity Control)	0 — (par défaut) traite $+\infty$ et $-\infty$ comme non signé 1 — respecte à la fois $+\infty$ et $-\infty$

Les flags PM, UM, OM, ZM, DM, IM définissent si une exception est générée en cas d'erreur correspondante.

### Mot d'état

Registre en lecture seule.

Bit	Abréviation (signification)	Description
15	B (Busy)	Est-ce que le FPU fait quelque chose (1) ou des résultats sont prêts (0)
14	C3	
13, 12, 11	TOP	pointe sur le registre zéro actuel
10	C2	
9	C1	
8	C0	
7	IR (Interrupt Request)	
6	SF (Stack Fault)	
5	P (Precision)	
4	U (Underflow)	
3	O (Overflow)	
2	Z (Zero)	
1	D (Denormalized)	
0	I (Invalid operation)	

Les bits SF, P, U, O, Z, D, I indiquent les exceptions.

Vous trouverez des précisions à propos de C3, C2, C1, C0 ici: ([1.25.7 on page 303](#)).

N.B.: Lorsque ST(x) est utilisé, le FPU ajoute  $x$  à TOP (modulo 8) et c'est ainsi qu'il obtient le numéro du registre interne.

### Mot Tag

Le registre possède l'information actuelle à propos de l'utilisation des registres de nombres.

Bit	Abréviation (signification)
15, 14	Tag(7)
13, 12	Tag(6)
11, 10	Tag(5)
9, 8	Tag(4)
7, 6	Tag(3)
5, 4	Tag(2)
3, 2	Tag(1)
1, 0	Tag(0)

Chaque tag contient l'information à propos d'un registre FPU physique, pas logique (ST(x)).

Pour chaque tag:

- 00 — Le registre contient une valeur non-zéro
- 01 — Le registre contient 0
- 10 — Le registre contient une valeur particulière ([NAN<sup>3</sup>](#),  $\infty$ , ou anormale)
- 11 — Le registre est vide

## .1.4 Registres SIMD

### Registres MMX

8 registres 64-bit: MM0..MM7.

### Registres SSE et AVX

SSE: 8 registres 128-bit: XMM0..XMM7. En x86-64 8 autres registres ont été ajoutés: XMM8..XMM15.

AVX est l'extension de tous ces registres à 256 bits.

## .1.5 Registres de débogage

Ils sont utilisés pour le contrôle des points d'arrêt matériel (*hardware breakpoints*).

<sup>3</sup>Not a Number

- DR0 — adresse du point d'arrêt #1
- DR1 — adresse du point d'arrêt #2
- DR2 — adresse du point d'arrêt #3
- DR3 — adresse du point d'arrêt #4
- DR6 — la cause de l'arrêt est indiquée ici
- DR7 — les types de point d'arrêt sont mis ici

## DR6

Bit (masque)	Description
0 (1)	B0 — le point d'arrêt #1 a été déclenché
1 (2)	B1 — le point d'arrêt #2 a été déclenché
2 (4)	B2 — le point d'arrêt #3 a été déclenché
3 (8)	B3 — le point d'arrêt #4 a été déclenché
13 (0x2000)	BD — tentative de modification d'un des registres DRx. peut être déclenché si GD est activé
14 (0x4000)	BS — point d'arrêt simple (le flag TF a été mis dans EFLAGS). La plus haute priorité. D'autres bits peuvent être mis aussi.
15 (0x8000)	BT (task switch flag)

N.B. Un point d'arrêt simple est un point d'arrêt qui se produit après chaque instruction. Il peut être enclenché en mettant le flag TF dans EFLAGS ([.1.2 on page 1326](#)).

## DR7

Les types de point d'arrêt sont mis ici.

Bit (masque)	Description
0 (1)	L0 — activer le point d'arrêt #1 pour la tâche courante
1 (2)	G0 — activer le point d'arrêt #1 pour toutes les tâches
2 (4)	L1 — activer le point d'arrêt #2 pour la tâche courante
3 (8)	G1 — activer le point d'arrêt #2 pour toutes les tâches
4 (0x10)	L2 — activer le point d'arrêt #3 pour la tâche courante
5 (0x20)	G2 — activer le point d'arrêt #3 pour toutes les tâches
6 (0x40)	L3 — activer le point d'arrêt #4 pour la tâche courante
7 (0x80)	G3 — activer le point d'arrêt #4 pour toutes les tâches
8 (0x100)	LE — non supporté depuis P6
9 (0x200)	GE — non supporté depuis P6
13 (0x2000)	GD — exception déclenchée si une instruction MOV essaye de modifier un des registres DRx
16,17 (0x30000)	point d'arrêt #1: R/W — type
18,19 (0xC0000)	point d'arrêt #1: LEN — longueur
20,21 (0x300000)	point d'arrêt #2: R/W — type
22,23 (0xC00000)	point d'arrêt #2: LEN — longueur
24,25 (0x3000000)	point d'arrêt #3: R/W — type
26,27 (0xC000000)	point d'arrêt #3: LEN — longueur
28,29 (0x30000000)	point d'arrêt #4: R/W — type
30,31 (0xC0000000)	point d'arrêt #4: LEN — longueur

Le type de point d'arrêt doit être mis comme suit (R/W) :

- 00 — exécution de l'instruction
- 01 — écriture de données
- 10 — lecture ou écriture I/O (non disponible en mode user)
- 11 — à la lecture ou l'écriture de données

N.B.: le type de point d'arrêt est absent pour la lecture de données, en effet.

La longueur du point d'arrêt est mise comme suit (LEN) :

- 00 — un octet
- 01 — deux octets
- 10 — non défini pour le mode 32-bit, huit octets en mode 64-bit
- 11 — quatre octets

## .1.6 Instructions

Les instructions marquées avec un (M) ne sont généralement pas générées par le compilateur: si vous rencontrez l'une d'entre elles, il s'agit probablement de code assembleur écrit à la main, ou de fonctions intrinsèques ([11.4 on page 1290](#)).

Seules les instructions les plus fréquemment utilisées sont listées ici. Vous pouvez lire [12.1.4 on page 1315](#) pour une documentation complète.

Devez-vous connaître tous les opcodes des instructions par cœur? Non, seulement ceux qui sont utilisés pour patcher du code ([11.2.1 on page 1288](#)). Tout le reste des opcodes n'a pas besoin d'être mémorisé.

### Préfixes

**LOCK** force le CPU à faire un accès exclusif à la RAM dans un environnement multi-processeurs. Par simplification, on peut dire que lorsqu'une instruction avec ce préfixe est exécutée, tous les autres CPU dans un système multi-processeur sont stoppés. Le plus souvent, c'est utilisé pour les sections critiques, les sémaphores et les mutex. Couramment utilisé avec ADD, AND, BTR, BTS, CMPXCHG, OR, XADD, XOR. Vous pouvez en lire plus sur les sections critiques ici ([6.5.4 on page 1026](#)).

**REP** est utilisé avec les instructions MOVsx et STOSx: exécute l'instruction dans une boucle, le compteur est situé dans le registre CX/ECX/RCX. Pour une description plus détaillée de ces instructions, voir MOVsx ([.1.6 on page 1334](#)) et STOSx ([.1.6 on page 1336](#)).

Les instructions préfixées par REP sont sensibles au flag DF, qui est utilisé pour définir la direction.



**REPE/REPNE** (AKA REPZ/REP NZ) utilisé avec les instructions CMPSx et SCASx: exécute la dernière instruction dans une boucle, le compteur est mis dans le registre CX/ECX/RX. Elle s'arrête prématurément si ZF vaut 0 (REPE) ou si ZF vaut 1 (REPNE).

Pour une description plus détaillée de ces instructions, voir CMPSx ([.1.6 on page 1338](#)) et SCASx ([.1.6 on page 1335](#)).

Les instructions préfixées par REPE/REPNE sont sensibles au flag DF, qui est utilisé pour définir la direction.

## Instructions les plus fréquemment utilisées

Celles-ci peuvent être mémorisées en premier.

**ADC** (*add with carry*) ajoute des valeurs, [incrémente](#) le résultat si le flag CF est mis. ADC est souvent utilisé pour ajouter des grandes valeurs, par exemple, pour ajouter deux valeurs 64-bit dans un environnement 32-bit en utilisant deux instructions, ADD et ADC. Par exemple:

```
; fonctionne avec des valeurs 64-bit: ajoute val1 à val2.
; .lo signifie les plus bas des 32 bits, .hi signifie les plus hauts.
ADD val1.lo, val2.lo
ADC val1.hi, val2.hi ; utilise CF mis à 0 ou 1 par l'instruction
précédente
```

Un autre exemple: [1.34 on page 509](#).

**ADD** ajoute deux valeurs

**AND** «et» logique

**CALL** appelle une autre fonction:

```
PUSH address_after_CALL_instruction; JMP label
```

**CMP** compare les valeurs et met les flags, comme SUB mais sans écrire le résultat

**DEC** [décrémente](#). Contrairement aux autres instructions arithmétiques, DEC ne modifie pas le flag CF.

**IMUL** multiplication signée IMUL est souvent utilisé à la place de MUL, voir ici: [11.1 on page 1287](#).

**INC** [incrémente](#). Contrairement aux autres instructions arithmétiques, INC ne modifie pas le flag CF.

**JCXZ, JECXZ, JRCXZ** (M) saute si CX/ECX/RX=0

**JMP** saute à une autre adresse. L'opcode a un [jump offset](#).

**Jcc** (où cc — condition code)

Beaucoup de ces instructions ont des synonymes (notés avec AKA), qui ont été ajoutés par commodité. Ils sont codés avec le même opcode. L'opcode a un [offset de saut](#).

**JAE** AKA JNC: saut si supérieur ou égal (non signé) : C=0

**JA** *AKA* JNBE: saut si supérieur (non signé) : CF=0 et ZF=0

**JBE** saut si inférieur ou égal (non signé) : CF=1 ou ZF=1

**JB** *AKA* JC: saut si inférieur(non signé) : CF=1

**JC** *AKA* JB: saut si CF=1

**JE** *AKA* JZ: saut si égal ou zéro: ZF=1

**JGE** saut si supérieur ou égal (signé) : SF=OF

**JG** saut si supérieur (signé) : ZF=0 et SF=OF

**JLE** saut si inférieur ou égal (signé) : ZF=1 ou SF≠OF

**JL** saut si inférieur (signé) : SF≠OF

**JNAE** *AKA* JC: saut si non supérieur ou égal (non signé) : CF=1

**JNA** saut si non supérieur (non signé) : CF=1 et ZF=1

**JNBE** saut si non inférieur ou égal (non signé) : CF=0 et ZF=0

**JNB** *AKA* JNC: saut si non inférieur (non signé) : CF=0

**JNC** *AKA* JAE: saut si CF=0, synonyme de JNB.

**JNE** *AKA* JNZ: saut si non égal ou non zéro: ZF=0

**JNGE** saut si non supérieur ou égal (signé) : SF≠OF

**JNG** saut si non supérieur (signé) : ZF=1 ou SF≠OF

**JNLE** saut si non inférieur ou égal (signé) : ZF=0 et SF=OF

**JNL** saut si non inférieur (signé) : SF=OF

**JNO** saut si non débordement: OF=0

**JNS** saut si le flag SF vaut zéro

**JNZ** *AKA* JNE: saut si non égal ou non zéro: ZF=0

**JO** saut si débordement: OF=1

**JPO** saut si le flag PF vaut 0 (Jump Parity Odd)

**JP** *AKA* JPE : saut si le flag PF est mis

**JS** saut si le flag SF est mis

**JZ** *AKA* JE: saut si égal ou zéro: ZF=1

**LAHF** copie certains bits du flag dans AH:

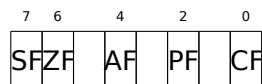

Cette instruction est souvent utilisée dans du code relatif au [FPU](#).

**LEAVE** équivalente à la paire d'instructions MOV ESP, EBP et POP EBP — autrement dit, cette instruction remet le [pointeur de pile](#) et restaure le registre EBP à l'état initial.

**LEA** (*Load Effective Address*) forme une adresse

Cette instruction n'a pas été conçue pour sommer des valeurs et/ou les multiplier, mais pour former une adresse, e.g., pour calculer l'adresse d'un élément d'un tableau en ajoutant l'adresse du tableau, l'index de l'élément multiplié par la taille de l'élément<sup>4</sup>.

Donc, la différence entre MOV et LEA est que MOV forme une adresse mémoire et charge une valeur depuis la mémoire ou l'y stocke, alors que LEA forme simplement une adresse.

Mais néanmoins, elle peut être utilisée pour tout autre calcul.

LEA est pratique car le calcul qu'elle effectue n'altère pas les flags du CPU. Ceci peut être très important pour les processeurs OOE (afin de créer moins de dépendances). À part ça, au moins à partir du Pentium, l'instruction LEA est exécutée en 1 cycle.

```
int f(int a, int b)
{
    return a*8+b;
};
```

Listing 1 : MSVC 2010 avec optimisation

```
_a$ = 8          ; size = 4
_b$ = 12        ; size = 4
_f PROC
    mov     eax, DWORD PTR _b$[esp-4]
    mov     ecx, DWORD PTR _a$[esp-4]
    lea    eax, DWORD PTR [eax+ecx*8]
    ret     0
_f ENDP
```

Intel C++ utilise encore plus LEA:

```
int f1(int a)
{
    return a*13;
};
```

Listing 2 : Intel C++ 2011

```
_f1 PROC NEAR
    mov     ecx, DWORD PTR [4+esp]      ; ecx = a
    lea    edx, DWORD PTR [ecx+ecx*8]  ; edx = a*9
    lea    eax, DWORD PTR [edx+ecx*4]  ; eax = a*9 + a*4 = a*13
    ret
```

Ces deux instructions sont plus rapide qu'un IMUL.

<sup>4</sup>Voir aussi: [Wikipédia](#)

**MOVSB/MOVSW/MOVSD/MOVSQ** copier l'octet/ le mot 16-bit/ le mot 32-bit/ le mot 64-bit depuis l'adresse se trouvant dans SI/ESI/RSI vers celle se trouvant dans DI/EDI/RDI.

Avec le préfixe REP, elle est répétée en boucle, le compteur étant stocker dans le registre CX/ECX/RCX: ça fonctionne comme memcpy() en C. Si la taille du bloc est connue pendant la compilation, memcpy() est souvent mise en ligne dans un petit morceau de code en utilisant REP MOVSw, parfois même avec plusieurs instructions.

L'équivalent de memcpy(EDI, ESI, 15) est:

```

; copier 15 octets de ESI vers EDI
CLD      ; mettre la direction à en avant
MOV ECX, 3
REP MOVSD ; copier 12 octets
MOVSW   ; copier 2 octets de plus
MOVSB   ; copier l'octet restant

```

(Apparemment, c'est plus rapide que de copier 15 octets avec un seul REP MOVSB).

**MOVSB** charger avec extension du signe voir aussi: ([1.23.1 on page 264](#))

**MOVZB** charger et effacer tous les autres bits voir aussi: ([1.23.1 on page 265](#))

**MOV** charger une valeur. Le nom de cette instruction est inapproprié, ce qui entraîne des confusions (la donnée n'est pas déplacée, mais copiée), dans d'autres architectures la même instruction est en général appelée «LOAD» et/ou «STORE» ou quelque chose comme ça.

Une chose importante: si vous mettez la partie 16-bit basse d'un registre 32-bit en mode 32-bit, les 16-bit haut restent comme ils étaient. Mais si vous modifiez la partie 32-bit basse d'un registre en mode 64-bit, les 32-bits haut du registre seront mis à zéro.

Peut-être que ça a été fait pour simplifier le portage du code sur x86-64.

**MUL** multiplier sans signe. IMUL est souvent utilisée au lieu de MUL, en lire plus ici: [11.1 on page 1287](#).

**NEG** négation:  $op = -op$  La même chose que NOT op / ADD op, 1.

**NOP** NOP. Son opcode est 0x90, qui est en fait l'instruction sans effet XCHG EAX, EAX. Ceci implique que le x86 n'a pas d'instruction NOP dédiée (comme dans de nombreux RISC). Ce livre contient au moins un listing où GDB affiche NOP comme l'instruction 16-bit XCHG: [1.11.1 on page 68](#).

Plus d'exemples de telles opérations: ([1.7 on page 1347](#)).

NOP peut être généré par le compilateur pour aligner des labels sur une limite de 16-octets. Un autre usage très répandu de NOP est de remplacer manuellement (patcher) une instruction, comme un saut conditionnel, par NOP, afin de désactiver cette exécution.

**NOT** *op1*:  $op1 = \neg op1$ . inversion logique Caractéristique importante—l’instruction ne change pas les flags.

**OR** «ou» logique

**POP** prend une valeur depuis la pile:  $value = SS:[ESP]$ ;  $ESP = ESP + 4$  (ou 8)

**PUSH** pousse une valeur sur la pile:  $ESP = ESP - 4$  (ou 8);  $SS:[ESP] = value$

**RET** Revient d’une sous-routine: `POP tmp; JMP tmp`.

En fait, RET est une macro du langage d’assemblage, sous les environnements Windows et \*NIX, elle est traduite en RETN («return near») ou, du temps de MS-DOS, où la mémoire était adressée différemment (11.7 on page 1297), en RETF («return far»).

RET peut avoir un opérande. Alors il fonctionne comme ceci:  
`POP tmp; ADD ESP op1; JMP tmp`. RET avec un opérande termine en général les fonctions avec la convention d’appel *stdcall*, voir aussi: 6.1.2 on page 953.

**SAHF** copier des bits de AH vers les flags CPU:



Cette instruction est souvent utilisée dans du code relatif au [FPU](#).

**SBB** (*subtraction with borrow*) soustrait les valeurs, [décrémente](#) le résultat si le flag CF est mis. SBB est souvent utilisé pour la soustraction de grandes valeurs, par exemple:

```
; fonctionne avec des valeurs 64-bit: soustrait val2 de val1.
; .lo signifie les 32 bits les plus bas, .hi signifie les plus hauts.
SUB val1.lo, val2.lo
SBB val1.hi, val2.hi ; utilise CF mis à 1 ou 0 par l'instruction
précédente
```

Un autre exemple: [1.34 on page 509](#).

**SCASB/SCASW/SCASD/SCASQ** (M) compare un octet/ un mot 16-bit/ un mot 32-bit/ un mot 64-bit stocké dans AX/EAX/RAX avec une variable dont l’adresse est dans DI/EDI/RDI. Met les flags comme le fait CMP.

Cette instruction est souvent utilisée avec le préfixe REPNE: continue de scanner le buffer jusqu’à ce qu’une valeur particulière stockée dans AX/EAX/RAX soit trouvée. D’où le «NE» dans REPNE: continue de scanner tant que les valeurs comparées ne sont pas égales et s’arrête lorsqu’elles le sont.

Elle est souvent utilisée comme la fonction C standard `strlen()`, pour déterminer la longueur d’une chaîne [ASCIIZ](#) :

Exemple:

```
lea    edi, string
mov    ecx, 0FFFFFFFFh ; scanne les octets 232-1, i.e., presque
      l'infini
xor    eax, eax        ; 0 est le terminateur
repne scasb
```

```

add    edi, 0FFFFFFFh ; le corriger

; maintenant EDI pointe sur le dernier caractère de la chaîne ASCIIZ.

; déterminer la longueur de la chaîne
; ECX vaut = -1-strlen

not    ecx
dec    ecx

; maintenant ECX contient la longueur de la chaîne

```

Si nous utilisons une valeur différente dans AX/EAX/RAX, la fonction se comporte comme la fonction C standard `memchr()`, i.e., elle trouve un octet spécifique.

**SHL** décale une valeur à gauche

**SHR** décale une valeur à droite:

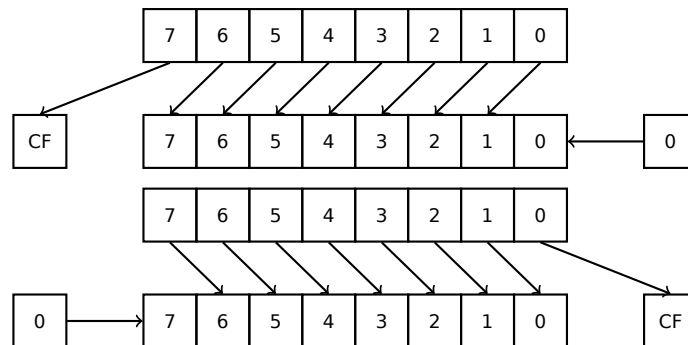

Ces instructions sont utilisées fréquemment pour la multiplication et la division par  $2^n$ . Une autre utilisation très fréquente est le traitement des champs de bits: [1.28 on page 392](#).

**SHRD** op1, op2, op3: décale la valeur dans op2 de op3 bits vers la droite, en prenant les bits depuis op1.

Exemple: [1.34 on page 509](#).

**STOSB/STOSW/STOSD/STOSQ** stocke un octet/ un mot 16-bit/ un mot 32-bit/ un mot 64-bit de AX/EAX/RAX à l'adresse se trouvant dans DI/EDI/RDI.

Couplée avec le préfixe REP, elle est répétée en boucle, le compteur étant dans le registre CX/ECX/RCX: elle fonctionne comme `memset()` en C. Si la taille du bloc est connue lors de la compilation, `memset()` est souvent mise en ligne dans un petit morceau de code en utilisant REP MOVSB, parfois même avec plusieurs instructions.

`memset(EDI, 0xAA, 15)` est équivalent à:

```

; stocke 15 octets 0xAA dans EDI
CLD          ; met la direction à en avant
MOV EAX, 0AAAAAAAh

```

MOV ECX, 3	
REP STOSD	; écrit 12 octets
STOSW	; écrit 2 octets de plus
STOSB	; écrit l'octet restant

(Apparemment, ça fonctionne plus vite que de stocker 15 octets avec un seul REP STOSB).

**SUB** soustrait des valeurs. Une utilisation fréquente est `SUB reg, reg`, qui met *reg* à zéro.

**TEST** comme AND mais sans sauvegarder le résultat, voir aussi: [1.28 on page 392](#)

**XOR** *op1, op2*: **XOR**<sup>5</sup> valeurs.  $op1 = op1 \oplus op2$ . Un schéma récurrent est `XOR reg, reg`, qui met *reg* à zéro.

### Instructions les moins fréquemment utilisées

**BSF** *bit scan forward*, voir aussi: [1.36.2 on page 543](#)

**BSR** *bit scan reverse*

**BSWAP** (*byte swap*), change le **boutisme** de la valeur.

**BTC** bit test and complement

**BTR** bit test and reset

**BTS** bit test and set

**BT** bit test

**CBW/CWD/CWDE/CDQ/CDQE** Étendre le signe de la valeur:

**CBW** Convertit l'octet dans AL en un mot dans AX

**CWD** Convertit le mot dans AX en double-mot dans DX:AX

**CWDE** Convertit le mot dans AX en double-mot dans EAX

**CDQ** Convertit le double-mot dans EAX en quadruple-mot dans EDX:EAX

**CDQE** (x64) Convertit le double-mot dans EAX en quadruple-mot dans RAX

Cette instruction examine le signe de la valeur, l'étend à la partie haute de la valeur nouvellement construite. Voir aussi: [1.34.5 on page 521](#).

Il est intéressant de savoir que ces instructions furent initialement appelées SEX (*Sign EXtend*), comme l'écrit Stephen P. Morse (un des concepteurs du CPU 8086) dans [Stephen P. Morse, *The 8086 Primer*, (1980)]<sup>6</sup> :

<p>The process of stretching numbers by extending the sign bit is called sign extension. The 8086 provides instructions (Fig. 3.29) to</p>
--

<sup>5</sup>eXclusive OR (OU exclusif)

<sup>6</sup>Aussi disponible en <https://archive.org/details/The8086Primer>

facilitate the task of sign extension. These instructions were initially named SEX (sign extend) but were later renamed to the more conservative CBW (convert byte to word) and CWD (convert word to double word).

**CLD** efface le flag DF.

**CLI** (M) efface le flag IF.

**CLC** (M) efface le flag CF

**CMC** (M) bascule le flag CF

**CMOVcc** MOV conditionnel: charge si la condition est vraie. Les codes condition sont les même que l'instruction Jcc ([1.6 on page 1331](#)).

**CMPSB/CMPSW/CMPSD/CMPSQ** (M) compare un octet/ mot de 16-bit/ mot de 32-bit/ mot de 64-bit à partir de l'adresse qui se trouve dans SI/ESI/RSI avec la variable à l'adresse stockée dans DI/EDI/RDI.

Avec le préfixe REP, elle est répétée en boucle, le compteur est stocké dans le registre CX/ECX/RCX, le processus se répétera jusqu'à ce que le flag ZF soit zéro (i.e., jusqu'à ce que les valeurs soient égales l'une à l'autre, d'où le «E» dans REPE).

Ca fonctionne comme memcmp() en C.

Exemple tiré du noyau de Windows NT ([WRK v1.2](#)) :

Listing 3 : base\ntos\rtl\i386\movemem.asm

```

; ULONG
; RtlCompareMemory (
; IN PVOID Source1,
; IN PVOID Source2,
; IN ULONG Length
; )
;
; Routine Description:
;
; This function compares two blocks of memory and returns the number
; of bytes that compared equal.
;
; Arguments:
;
; Source1 (esp+4) - Supplies a pointer to the first block of memory to
; compare.
;
; Source2 (esp+8) - Supplies a pointer to the second block of memory to
; compare.
;
; Length (esp+12) - Supplies the Length, in bytes, of the memory to be
; compared.
;
; Return Value:

```



```

;
; The number of bytes that compared equal is returned as the function
; value. If all bytes compared equal, then the length of the original
; block of memory is returned.
;
;--
RcmSource1      equ      [esp+12]
RcmSource2      equ      [esp+16]
RcmLength       equ      [esp+20]

CODE_ALIGNMENT
cPublicProc _RtlCompareMemory,3
cPublicFpo 3,0

        push     esi                ; save registers
        push     edi                ;
        cld                     ; clear direction
        mov      esi,RcmSource1     ; (esi) -> first block to
compare
        mov      edi,RcmSource2     ; (edi) -> second block to
compare

;
; Compare dwords, if any.
;
rcm10:  mov      ecx,RcmLength       ; (ecx) = length in bytes
        shr      ecx,2              ; (ecx) = length in dwords
        jz       rcm20              ; no dwords, try bytes
        repe    cmpsd              ; compare dwords
        jnz     rcm40              ; mismatch, go find byte

;
; Compare residual bytes, if any.
;
rcm20:  mov      ecx,RcmLength       ; (ecx) = length in bytes
        and     ecx,3              ; (ecx) = length mod 4
        jz       rcm30              ; 0 odd bytes, go do dwords
        repe    cmpsb              ; compare odd bytes
        jnz     rcm50              ; mismatch, go report how far we
        got

;
; All bytes in the block match.
;
rcm30:  mov      eax,RcmLength       ; set number of matching bytes
        pop     edi                ; restore registers
        pop     esi                ;
        stdRET  _RtlCompareMemory

;

```

```

; When we come to rcm40, esi (and edi) points to the dword after the
; one which caused the mismatch. Back up 1 dword and find the byte.
; Since we know the dword didn't match, we can assume one byte won't.
;
rcm40:  sub     esi,4           ; back up
        sub     edi,4           ; back up
        mov     ecx,5         ; ensure that ecx doesn't count
out     repe    cmpsb        ; find mismatch byte

;
; When we come to rcm50, esi points to the byte after the one that
; did not match, which is TWO after the last byte that did match.
;
rcm50:  dec     esi           ; back up
        sub     esi,RcmSource1 ; compute bytes that matched
        mov     eax,esi       ;
        pop     edi           ; restore registers
        pop     esi           ;
        stdRET  _RtlCompareMemory

stdENDP _RtlCompareMemory

```

N.B.: cette fonction utilise une comparaison 32-bit (CMPSD) si la taille du bloc est un multiple de 4, ou sinon une comparaison par octet (CMPSB).

**CPUID** renvoie des informations sur les fonctionnalités du **CPU**. Voir aussi: ([1.30.6 on page 475](#)).

**DIV** division non signée

**IDIV** division signée

**INT** (M) : INT x est similaire à PUSHF; CALL dword ptr [x\*4] en environnement 16-bit. Elle était énormément utilisée dans MS-DOS, fonctionnant comme un vecteur syscall. Les registres AX/BX/CX/DX/SI/DI étaient remplis avec les arguments et le flux sautait à l'adresse dans la table des vecteurs d'interruption (Interrupt Vector Table, située au début de l'espace d'adressage). Elle était répandue car INT a un opcode court (2 octets) et le programme qui a besoin d'un service MS-DOS ne doit pas déterminer l'adresse du point d'entrée de ce service. Le gestionnaire d'interruption renvoie le contrôle du flux à l'appelant en utilisant l'instruction IRET.

Le numéro d'interruption les plus utilisé était 0x21, servant une grande partie de on [API](#). Voir aussi: [Ralf Brown *Ralf Brown's Interrupt List*], pour les listes d'interruption plus exhaustives et d'autres informations sur MS-DOS.

Durant l'ère post-MS-DOS, cette instruction était toujours utilisée comme un syscall à la fois dans Linux et Windows ([6.3 on page 972](#)), mais fût remplacée plus tard par les instructions SYSENTER ou SYSCALL.

**INT 3** (M) : cette instruction est proche de INT, elle a son propre opcode d'1 octet (0xCC), et est très utilisée pour le débogage. Souvent, les débogueurs écrivent

simplement l'octet 0xCC à l'adresse du point d'arrêt à mettre, et lorsqu'une exception est levée, l'octet original est restauré et l'instruction originale à cette adresse est ré-exécutée.

Depuis [Windows NT](#), une exception EXCEPTION\_BREAKPOINT est déclenchée lorsque le CPU exécute cette instruction. Cet évènement de débogage peut être intercepté et géré par un débogueur hôte, si il y en a un de chargé. S'il n'y en a pas de chargé, Windows propose de lancer un des débogueurs enregistré dans le système. Si [MSVS<sup>7</sup>](#) est installé, son débogueur peut être chargé et connecté au processus. Afin de protéger contre le [reverse engineering](#), de nombreuses méthodes anti-débogage vérifient l'intégrité du code chargé.

[MSVC](#) possède une [fonction intrinsèque](#) pour l'instruction: `__debugbreak()`<sup>8</sup>.

Il y a aussi une fonction win32 dans kernel32.dll appelée `DebugBreak()`<sup>9</sup>, qui exécute aussi INT 3.

**IN** (M) lire des données depuis le port. On trouve cette instruction dans les drivers de l'OS ou dans de l'ancien code MS-DOS, par exemple ([8.8.3 on page 1105](#)).

**IRET** : était utilisée dans l'environnement MS-DOS pour retourner d'un gestionnaire d'interruption appelé par l'instruction INT. Équivalent à `POP tmp; POPF; JMP tmp`.

**LOOP** (M) [décrémte](#) CX/ECX/RCX, saute si il est toujours non zéro.

L'instruction LOOP était souvent utilisée dans le code DOS qui travaillait avec des dispositifs externes. Pour ajouter un petit délai, on utilisait ceci:

	MOV	CX, nnnn
LABEL:	LOOP	LABEL

Le défaut est évident: le délai dépend de la vitesse du CPU.

**OUT** (M) envoie des données sur le port. L'instruction peut être vue, en général, dans les drivers d'OS ou dans du vieux code MS-DOS, par exemple ([8.8.3 on page 1105](#)).

**POPA** (M) restaure les valeurs des registres (R|E)DI, (R|E)SI, (R|E)BP, (R|E)BX, (R|E)DX, (R|E)CX, (R|E)AX depuis la pile.

**POPCNT** population count. Compte le nombre de bits à 1 dans la valeur.

**POPF** restaure les flags depuis la pile ([AKA](#) registre EFLAGS)

**PUSHA** (M) pousse les valeurs des registres (R|E)AX, (R|E)CX, (R|E)DX, (R|E)BX, (R|E)BP, (R|E)SI, (R|E)DI sur la pile.

**PUSHF** pousse les flags ([AKA](#) registre EFLAGS)

**RCL** (M) pivote vers la gauche via le flag CF:

<sup>7</sup>Microsoft Visual Studio

<sup>8</sup>[MSDN](#)

<sup>9</sup>[MSDN](#)

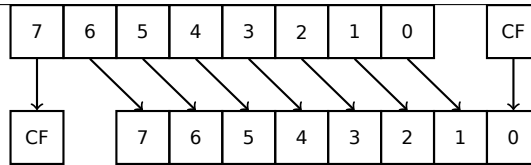

**RCR** (M) pivote vers la droite via le flag CF:

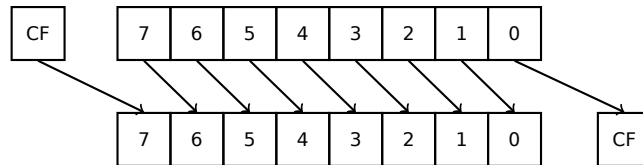

**ROL/ROR** (M) décalage cyclique

ROL: rotation à gauche:

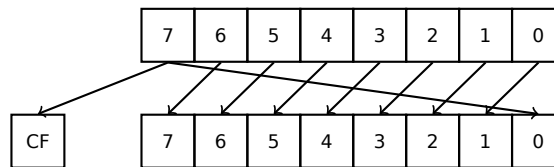

ROR: rotation à droite:

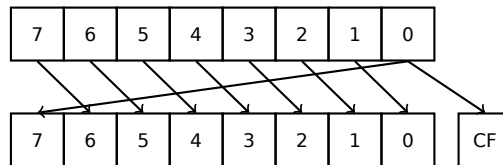

En dépit du fait que presque presque tous les **CPUs** aient ces instructions, il n'y a pas d'opération correspondante en C/C++, donc les compilateurs de ces **LPS** ne génèrent en général pas ces instructions.

Par commodité pour le programmeur, au moins **MSVC** fourni les pseudo-fonctions (fonctions intrinsèques du compilateur) `_rotl()` et `_rotr()`<sup>10</sup>, qui sont traduites directement par le compilateur en ces instructions.

**SAL** Décalage arithmétique à gauche, synonyme de SHL

**SAR** Décalage arithmétique à droite

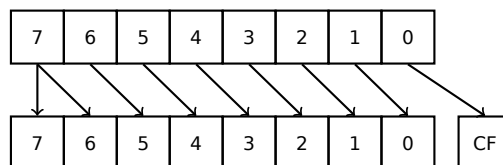

De ce fait, le bit de signe reste toujours à la place du **MSB**.

<sup>10</sup>MSDN

**SETcc** op: charge 1 dans l'opérande (octet seulement) si la condition est vraie et zéro sinon. Les codes conditions sont les même que les instructions Jcc ([1.6 on page 1331](#)).

**STC** (M) met le flag CF

**STD** (M) Met le flag DF. Cette instruction n'est pas générée par les compilateurs et est en général rare. Par exemple, elle peut être trouvée dans le fichier du noyau de Windows `ntoskrnl.exe`, dans la routine de copie mémoire écrite à la main.

**STI** (M) met le flag IF

**SYSCALL** (AMD) appelle un appel système ([6.3 on page 972](#))

**SYSENTER** (Intel) appel un appel système ([6.3 on page 972](#))

**UD2** (M) instruction indéfinie, lève une exception. Utilisée pour tester.

**XCHG** (M) échange les valeurs dans les opérandes

Cette instruction est rare: les compilateurs ne la génère pas, car à partir du Pentium, XCHG avec comme opérande une adresse en mémoire s'exécute comme si elle avait le préfixe LOCK ([Michael Abrash, *Graphics Programming Black Book*, 1997chapter 19]). Peut-être que les ingénieurs d'Intel ont fait cela pour la compatibilité avec les primitives de synchronisation. Ainsi, à partir du Pentium, XCHG peut être lente. D'un autre côté, XCHG était très populaire chez les programmeurs en langage d'assemblage. Donc, si vous voyez XCHG dans le code, ça peut être un signe que ce morceau de code a été écrit à la main. Toutefois, au moins le compilateur Borland Delphi génère cette instruction.

## Instructions FPU

Le suffixe -R dans le mnémonique signifie en général que les opérandes sont inversés, le suffixe -P implique qu'un élément est supprimé de la pile après l'exécution de l'instruction, le suffixe -PP implique que deux éléments sont supprimés.

Les instructions -P sont souvent utiles lorsque nous n'avons plus besoin que la valeur soit présente dans la pile FPU après l'opération.

**FABS** remplace la valeur dans ST(0) par sa valeur absolue

**FADD** op:  $ST(0) = op + ST(0)$

**FADD** ST(0), ST(i) :  $ST(0) = ST(0) + ST(i)$

**FADDP**  $ST(1) = ST(0) + ST(1)$ ; supprime un élément de la pile, i.e., les valeurs sur la pile sont remplacées par leurs somme

**FCHS**  $ST(0) = -ST(0)$

**FCOM** compare ST(0) avec ST(1)

**FCOM** op: compare ST(0) avec op

**FCOMP** compare ST(0) avec ST(1); supprime un élément de la pile

**FCOMPP** compare ST(0) avec ST(1); supprime deux éléments de la pile

**FDIVR** op:  $ST(0)=op/ST(0)$

**FDIVR** ST(i), ST(j) :  $ST(i)=ST(j)/ST(i)$

**FDIVRP** op:  $ST(0)=op/ST(0)$ ; supprime un élément de la pile

**FDIVRP** ST(i), ST(j) :  $ST(i)=ST(j)/ST(i)$ ; supprime un élément de la pile

**FDIV** op:  $ST(0)=ST(0)/op$

**FDIV** ST(i), ST(j) :  $ST(i)=ST(i)/ST(j)$

**FDIVP**  $ST(1)=ST(0)/ST(1)$ ; supprime un élément de la pile, i.e, les valeurs du dividende et du diviseur sont remplacées par le quotient

**FILD** op: convertit un entier n et le pousse sur la pile.

**FIST** op: convertit la valeur dans ST(0) en un entier dans op

**FISTP** op: convertit la valeur dans ST(0) en un entier dans op; supprime un élément de la pile

**FLD1** pousse 1 sur la pile

**FLDCW** op: charge le FPU control word ([.1.3 on page 1327](#)) depuis le 16-bit op.

**FLDZ** pousse zéro sur la pile

**FLD** op: pousse op sur la pile.

**FMUL** op:  $ST(0)=ST(0)*op$

**FMUL** ST(i), ST(j) :  $ST(i)=ST(i)*ST(j)$

**FMULP** op:  $ST(0)=ST(0)*op$ ; supprime un élément de la pile

**FMULP** ST(i), ST(j) :  $ST(i)=ST(i)*ST(j)$ ; supprime un élément de la pile

**FSINCOS** :  $tmp=ST(0)$ ;  $ST(1)=\sin(tmp)$ ;  $ST(0)=\cos(tmp)$

**FSQRT** :  $ST(0) = \sqrt{ST(0)}$

**FSTCW** op: stocker le mot de contrôle FPU ([.1.3 on page 1327](#)) dans l'op 16-bit après avoir vérifié s'il y a des exceptions en attente.

**FNSTCW** op: stocker le mot de contrôle FPU ([.1.3 on page 1327](#)) dans l'op 16-bit.

**FSTSW** op: stocker le mot d'état FPU ([.1.3 on page 1327](#)) dans l'op 16-bit après avoir vérifié s'il y a des exceptions en attente.

**FNSTSW** op: stocker le mot d'état FPU ([.1.3 on page 1327](#)) dans l'op 16-bit.

**FST** op: copie ST(0) dans op

**FSTP** op: copie ST(0) dans op; supprime un élément de la pile

**FSUBR** op:  $ST(0)=op-ST(0)$

**FSUBR** ST(0), ST(i) :  $ST(0)=ST(i)-ST(0)$

**FSUBRP**  $ST(1)=ST(0)-ST(1)$ ; supprime un élément de la pile, i.e., la valeur dans la pile est remplacée par la différence

**FSUB** op:  $ST(0)=ST(0)-op$

**FSUB**  $ST(0), ST(i)$  :  $ST(0)=ST(0)-ST(i)$

**FSUBP**  $ST(1)=ST(1)-ST(0)$ ; supprime un élément de la pile, i.e., la valeur dans la pile est remplacée par la différence

**FUCOM**  $ST(i)$  : compare  $ST(0)$  et  $ST(i)$

**FUCOM** compare  $ST(0)$  et  $ST(1)$

**FUCOMP** compare  $ST(0)$  et  $ST(1)$ ; supprime un élément de la pile.

**FUCOMPP** compare  $ST(0)$  et  $ST(1)$ ; supprime deux éléments de la pile.

L'instruction se comporte comme FCOM, mais une exception est levée seulement si un opérande est SNaN, tandis que les nombres QNaN sont traités normalement.

**FXCH**  $ST(i)$  échange les valeurs dans  $ST(0)$  et  $ST(i)$

**FXCH** échange les valeurs dans  $ST(0)$  et  $ST(1)$

### Instructions ayant un opcode affichable en ASCII

(En mode 32-bit.)

Elles peuvent être utilisées pour la création de shellcode. Voir aussi: [8.14.1 on page 1178](#).

caractère ASCII	code hexadécimal	instruction x86
0	30	XOR
1	31	XOR
2	32	XOR
3	33	XOR
4	34	XOR
5	35	XOR
7	37	AAA
8	38	CMP
9	39	CMP
:	3a	CMP
;	3b	CMP
<	3c	CMP
=	3d	CMP
?	3f	AAS
@	40	INC
A	41	INC
B	42	INC
C	43	INC
D	44	INC
E	45	INC
F	46	INC
G	47	INC
H	48	DEC
I	49	DEC

J	4a	DEC
K	4b	DEC
L	4c	DEC
M	4d	DEC
N	4e	DEC
O	4f	DEC
P	50	PUSH
Q	51	PUSH
R	52	PUSH
S	53	PUSH
T	54	PUSH
U	55	PUSH
V	56	PUSH
W	57	PUSH
X	58	POP
Y	59	POP
Z	5a	POP
[	5b	POP
\	5c	POP
]	5d	POP
^	5e	POP
~	5f	POP
⌵	60	PUSHA
a	61	POPA
f	66	en mode 32-bit, change pour une taille d'opérande de 16-bit
g	67	en mode 32-bit, change pour une taille d'adresse 16-bit
h	68	PUSH
i	69	IMUL
j	6a	PUSH
k	6b	IMUL
p	70	JO
q	71	JNO
r	72	JB
s	73	JAE
t	74	JE
u	75	JNE
v	76	JBE
w	77	JA
x	78	JS
y	79	JNS
z	7a	JP

De même:

caractère ASCII	code hexadécimal	instruction x86
-----------------	------------------	-----------------



f	66	en mode 32-bit, change pour une taille d'opérande de 16-bit
g	67	en mode 32-bit, change pour une taille d'adresse 16-bit

En résumé: AAA, AAS, CMP, DEC, IMUL, INC, JA, JAE, JB, JBE, JE, JNE, JNO, JNS, JO, JP, JS, POP, POPA, PUSH, PUSHA, XOR.

### .1.7 npad

C'est une macro du langage d'assemblage pour aligner les labels sur une limite spécifique.

C'est souvent nécessaire pour des labels très utilisés, comme par exemple le début d'un corps de boucle. Ainsi, le CPU peut charger les données ou le code depuis la mémoire efficacement, à travers le bus mémoire, les caches, etc.

Pris de listing.inc (MSVC) :

À propos, c'est un exemple curieux des différentes variations de NOP. Toutes ces instructions n'ont pas d'effet, mais ont une taille différente.

Avoir une seule instruction sans effet au lieu de plusieurs est accepté comme étant meilleur pour la performance du CPU.

```
;; LISTING.INC
;;
;; This file contains assembler macros and is included by the files created
;; with the -FA compiler switch to be assembled by MASM (Microsoft Macro
;; Assembler).
;;
;; Copyright (c) 1993-2003, Microsoft Corporation. All rights reserved.

;; non destructive nops
npad macro size
if size eq 1
    nop
else
if size eq 2
    mov edi, edi
else
if size eq 3
    ; lea ecx, [ecx+00]
    DB 8DH, 49H, 00H
else
if size eq 4
    ; lea esp, [esp+00]
    DB 8DH, 64H, 24H, 00H
else
if size eq 5
```





- R13 — [AKA SP \(pointeur de pile\)](#)
- R14 — [AKA LR \(link register\)](#)
- R15 — [AKA PC \(program counter\)](#)

R0-R3 sont aussi appelés «registres scratch» : les arguments de la fonctions sont d’habitude passés par eux, et leurs valeurs n’ont pas besoin d’être restaurées en sortant de la fonction.

### Current Program Status Register (CPSR)

Bit	Description
0..4	M — processor mode
5	T — Thumb state
6	F — FIQ disable
7	I — IRQ disable
8	A — imprecise data abort disable
9	E — data endianness
10..15, 25, 26	IT — if-then state
16..19	GE — greater-than-or-equal-to
20..23	DNM — do not modify
24	J — Java state
27	Q — sticky overflow
28	V — overflow
29	C — carry/borrow/extend
30	Z — zero bit
31	N — negative/less than

### Registres VFP (virgule flottante) et registres NEON

0..31 <sup>bits</sup>	32..64	65..96	97..127
Q0 <sup>128 bits</sup>			
D0 <sup>64 bits</sup>		D1	
S0 <sup>32 bits</sup>	S1	S2	S3

Les registres-S sont 32-bit, utilisés pour le stockage de nombre en simple précision. Les registres-D sont 64-bit, utilisés pour le stockage de nombre en double précision.

Les registres-D et -S partagent le même espace physique dans le CPU—il est possible d’accéder un registre-D via les registres-S (mais c’est insensé).

De même, les registres [NEON](#) sont des 128-bit et partagent le même espace physique dans le CPU avec les autres registres en virgule flottante.

En VFP les registres-S sont présents: S0..S31.

En VFPv2 16 registres-D ont été ajoutés, qui occupent en fait le même espace que S0..S31.

En VFPv3 ([NEON](#) ou «SIMD avancé») il y a 16 registres-D de plus, D0..D31, mais les registres D16..D31 ne partagent pas l’espace avec aucun autre registres-S.

En **NEON** ou «SIMD avancé» 16 autres registres-Q 128-bit ont été ajoutés, qui partagent le même espace que D0..D31.

## .2.4 ARM 64-bit (AArch64)

### Registres d'usage général

Le nombre de registres a été doublé depuis AArch32.

- X0 — le résultat d'une fonction est en général renvoyé dans X0
- X0...X7 — Les arguments de fonction sont passés ici
- X8
- X9...X15 — sont des registres temporaires, la fonction appelée peut les utiliser sans en restaurer le contenu.
- X16
- X17
- X18
- X19...X29 — la fonction appelée peut les utiliser mais doit restaurer leurs valeurs à sa sortie.
- X29 — utilisé comme **FP** (au moins dans GCC)
- X30 — «Procedure Link Register» **AKA LR** ([link register](#)).
- X31 — ce registre contient toujours zéro **AKA XZR** ou **ZR** «Zero Register». Sa partie 32-bit est appelée **WZR**.
- **SP**, n'est plus un registre d'usage général.

Voir aussi: [*Procedure Call Standard for the ARM 64-bit Architecture (AArch64)*, (2013)]<sup>11</sup>.

La partie 32-bit de chaque registre-X est aussi accessible par les registres-W (W0, W1, etc.).

Partie 32 bits haute	Partie 32 bits basse
X0	
	W0

## .2.5 Instructions

Il y a un suffixe **-S** pour certaines instructions en ARM, indiquant que l'instruction met les flags en fonction du résultat. Les instructions qui n'ont pas ce suffixe ne modifient pas les flags. Par exemple **ADD** contrairement à **ADDS** ajoute deux nombres, mais les flags sont inchangés. De telles instructions sont pratiques à utiliser entre **CMP** où les flags sont mis et, e.g. les sauts conditionnels, où les flags sont utilisés. Elles sont aussi meilleures en termes d'analyse de dépendance de données (car moins de registres sont modifiés pendant leurs exécution).

<sup>11</sup>Aussi disponible en [http://infocenter.arm.com/help/topic/com.arm.doc.ihl0055b/IHL0055B\\_aapcs64.pdf](http://infocenter.arm.com/help/topic/com.arm.doc.ihl0055b/IHL0055B_aapcs64.pdf)

**Table des codes conditionnels**

Code	Description	Flags
EQ	Égal	Z == 1
NE	Non égal	Z == 0
CS <i>AKA</i> HS (Higher or Same)	Retenue mise/ Non-signé, Plus grand que, égal	C == 1
CC <i>AKA</i> LO (LOwer)	Retenue à zéro / non-signé, moins que	C == 0
MI	moins, négatif / moins que	N == 1
PL	plus, positif ou zéro / Plus grand que, égal	N == 0
VS	débordement	V == 1
VC	Pas de débordement	V == 0
HI	non signé supérieur / plus grand que	C == 1 et Z == 0
LS	non signé inférieur ou égal / inférieur ou égal	C == 0 ou Z == 1
GE	signé supérieur ou égal / supérieur ou égal	N == V
LT	signé plus petit que / plus petit que	N != V
GT	signé plus grand que / plus grand que	Z == 0 et N == V
LE	signé inférieur ou égal / moins que, égal	Z == 1 ou N != V
None / AL	toujours	n'importe lequel

**.3 MIPS****.3.1 Registres**

(Convention d'appel O32)

**Registres à usage général *GPR***

Numéro	Pseudonom	Description
\$0	\$ZERO	Toujours à zéro. Écrire dans ce registre est comme <i>NOP</i> .
\$1	\$AT	Utilisé comme un registre temporaire pour les macros assembleurs et les pseudo-instructions.
\$2 ...\$3	\$V0 ...\$V1	Le résultat des fonctions est renvoyé par ce registre.
\$4 ...\$7	\$A0 ...\$A3	Arguments de fonctions.
\$8 ...\$15	\$T0 ...\$T7	Utilisé pour des données temporaires.
\$16 ...\$23	\$S0 ...\$S7	Utilisé pour des données temporaire*.
\$24 ...\$25	\$T8 ...\$T9	Utilisé pour des données temporaires.
\$26 ...\$27	\$K0 ...\$K1	Réservé pour le noyau de l' <i>OS</i> .
\$28	\$GP	Pointeur global**.
\$29	\$SP	<i>SP</i> *.
\$30	\$FP	<i>FP</i> *.
\$31	\$RA	<i>RA</i> .
n/a	PC	<i>PC</i> .
n/a	HI	Partie 32-bit haute d'une multiplication ou du reste d'une division***.
n/a	LO	Partie 32-bit basse d'une multiplication ou du reste d'une division***.

## Registres en virgule flottante

Nom	Description
\$F0..\$F1	Le résultat d'une est renvoyé ici.
\$F2..\$F3	Non utilisé.
\$F4..\$F11	Utilisé pour des données temporaires.
\$F12..\$F15	Deux premiers arguments de fonction.
\$F16..\$F19	Utilisé pour des données temporaires.
\$F20..\$F31	Utilisé pour des données temporaires.*.

\* — L'appelée doit préserver le contenu.

\*\* — L'appelée doit préserver le contenu (sauf dans du code PIC).

\*\*\* — Accessible en utilisant les instructions MFHI et MFLO.

## .3.2 Instructions

Il y a 3 types d'instructions:

- type-R: celles qui ont 3 registres, Les instructions-R ont habituellement la forme suivante:

```
instruction destination, source1, source2
```

Une chose importante à garder à l'esprit est que lorsque le premier et le second registre sont les mêmes, IDA peut montrer l'instruction sous une forme plus courte:

```
instruction destination/source1, source2
```

Cela nous rappelle quelque peu la syntaxe Intel pour le langage d'assemblage x86.

- type-I: celles qui ont 2 registres et une valeur immédiate 16-bit.
- type-J: instructions de saut/branchement, elles ont 26 bits pour encoder l'offset.

### Instructions da saut

Quelle est la différence entre les instructions -B (BEQ, B, etc.) et le -J (JAL, JALR, etc.)?

Les instructions-B ont un type-I, ainsi, l'offset de l'instruction-B est encodé comme une valeur 16-bit immédiate. JR et JALR sont des types-R et sautent à une adresse absolue spécifiée dans un registre. J et JAL sont des type-J, ainsi l'offset est encodé en une valeur 26-bit immédiate.

En bref, les instructions-B peuvent encoder une condition (B est en fait une pseudo-instruction pour BEQ \$ZERO, \$ZERO, LABEL), tandis que les instructions-J ne le peuvent pas.

## .4 Quelques fonctions de la bibliothèque de GCC

nom	signification
__divdi3	division signée
__moddi3	reste (modulo) d'une division signée
__udivdi3	division non signée
__umoddi3	reste (modulo) d'une division non signée

## .5 Quelques fonctions de la bibliothèque MSVC

ll dans une fonction signifie «long long», i.e., type de données 64-bit.

nom	signification
__alldiv	division signée
__allmul	multiplication
__allrem	reste de la division signée
__allshl	décalage à gauche
__allshr	décalage signé à droite
__aulldiv	division non signée
__aullrem	reste de la division non signée
__aullshr	décalage non signé à droite

La multiplication et le décalage à gauche sont similaires pour les nombres signés et non signés, donc il n'y a qu'une seule fonction ici.

Le code source de ces fonctions peut être trouvé dans l'installation de [MSVS](#), dans VC/crt/src/intel/\*.asm.

## .6 Cheatsheets

### .6.1 IDA

Anti-sèche des touches de raccourci:



touche	signification
Space	échanger le listing et le mode graphique
C	convertir en code
D	convertir en données
A	convertir en chaîne
*	convertir en tableau
U	rendre indéfini
O	donner l'offset d'une opérande
H	transformer en nombre décimal
R	transformer en caractère
B	transformer en nombre binaire
Q	transformer en nombre hexa-décimal
N	renommer l'identifiant
?	calculatrice
G	sauter à l'adresse
:	ajouter un commentaire
Ctrl-X	montrer les références à la fonction, au label, à la variable courant inclure dans la pile locale
X	montrer les références à la fonction, au label, à la variable, etc.
Alt-I	chercher une constante
Ctrl-I	chercher la prochaine occurrence d'une constante
Alt-B	chercher une séquence d'octets
Ctrl-B	chercher l'occurrence suivante d'une séquence d'octets
Alt-T	chercher du texte (instructions incluses, etc.)
Ctrl-T	chercher l'occurrence suivante du texte
Alt-P	éditer la fonction courante
Enter	sauter à la fonction, la variable, etc.
Esc	retourner en arrière
Num -	cache/plier la fonction ou la partie sélectionnée
Num +	afficher la fonction ou une partie

cache une fonction ou une partie de code peut être utile pour cacher des parties du code lorsque vous avez compris ce qu'elles font. ceci est utilisé dans mon script<sup>12</sup> pour cacher des patterns de code inline souvent utilisés.

## .6.2 OllyDbg

Anti-sèche des touches de raccourci:

raccourci	signification
F7	tracer dans la fonction
F8	enjamber
F9	démarrer
Ctrl-F2	redémarrer

## .6.3 MSVC

. . Quelques options utiles qui ont été utilisées dans ce livre

<sup>12</sup>[GitHub](#)

option	signification
/O1	minimiser l'espace
/Ob0	pas de mire en ligne
/Ox	optimisation maximale
/GS-	désactiver les vérifications de sécurité (buffer overflows)
/Fa(file)	générer un listing assembleur
/Zi	activer les informations de débogage
/Zp(n)	aligner les structures sur une limite de $n$ -octet
/MD	l'exécutable généré utilisera MSVCR*.DLL

Quelques informations sur les versions de MSVC: [5.1.1 on page 908](#).

## .6.4 GCC

Quelques options utiles qui ont été utilisées dans ce livre.

option	signification
-Os	optimiser la taille du code
-O3	optimisation maximale
-regparm=	nombre d'arguments devant être passés dans les registres
-o file	définir le nom du fichier de sortie
-g	mettre l'information de débogage dans l'exécutable généré
-S	générer un fichier assembleur
-masm=intel	construire le code source en syntaxe Intel
-fno-inline	ne pas mettre les fonctions en ligne

## .6.5 GDB

Quelques commandes que nous avons utilisées dans ce livre:

option	
break filename.c:number	mettre un point d'arrêt à la ligne number du code source
break function	mettre un point d'arrêt sur une fonction
break *address	mettre un point d'arrêt à une adresse
b	—”—
p variable	afficher le contenu d'une variable
run	démarrer
r	—”—
cont	continuer l'exécution
c	—”—
bt	afficher la pile
set disassembly-flavor intel	utiliser la syntaxe Intel
disas	disassemble current function
disas function	désassembler la fonction
disas function,+50	disassemble portion
disas \$eip,+0x10	—”—
disas/r	désassembler avec les opcodes
info registers	afficher tous les registres
info float	afficher les registres FPU
info locals	afficher les variables locales
x/w ...	afficher la mémoire en mot de 32-bit
x/w \$rdi	afficher la mémoire en mot de 32-bit à l'adresse dans RDI
x/10w ...	afficher 10 mots de la mémoire
x/s ...	afficher la mémoire en tant que chaîne
x/i ...	afficher la mémoire en tant que code
x/10c ...	afficher 10 caractères
x/b ...	afficher des octets
x/h ...	afficher en demi-mots de 16-bit
x/g ...	afficher des mots géants (64-bit)
finish	exécuter jusqu'à la fin de la fonction
next	instruction suivante (ne pas descendre dans les fonctions)
step	instruction suivante (descendre dans les fonctions)
set step-mode on	ne pas utiliser l'information du numéro de ligne en exécutant pas à pas
frame n	échanger la stack frame
info break	afficher les points d'arrêt
del n	effacer un point d'arrêt
set args ...	définir les arguments de la ligne de commande

# **Acronymes utilisés**

	1359
<b>OS</b> Système d'exploitation (Operating System) . . . . .	xix
<b>POO</b> Programmation orientée objet . . . . .	700
<b>LP</b> Langage de programmation . . . . .	xvi
<b>PRNG</b> Nombre généré pseudo-aléatoirement . . . . .	x
<b>ROM</b> Mémoire morte . . . . .	111
<b>UAL</b> Unité arithmétique et logique . . . . .	36
<b>PID</b> ID d'un processus . . . . .	1054
<b>LF</b> Line feed (10 ou '\n' en C/C++) . . . . .	675
<b>CR</b> Carriage return (13 ou '\r' en C/C++) . . . . .	675
<b>LIFO</b> Dernier entré, premier sorti . . . . .	42
<b>MSB</b> Bit le plus significatif . . . . .	407
<b>LSB</b> Bit le moins significatif	
<b>NSA</b> National Security Agency (Agence Nationale de la Sécurité) . . . . .	1030
<b>CFB</b> Cipher Feedback . . . . .	1119
<b>CSPRNG</b> Cryptographically Secure Pseudorandom Number Generator (générateur de nombres pseudo-aléatoire cryptographiquement sûr) . . . . .	1120
<b>ABI</b> Application Binary Interface . . . . .	22
<b>PC</b> Program Counter. IP/EIP/RIP dans x86/64. PC dans ARM. . . . .	26
<b>SP</b> pointeur de pile. SP/ESP/RSP dans x86/x64. SP dans ARM. . . . .	26
<b>RA</b> Adresse de retour . . . . .	30

	1360
<b>PE</b> Portable Executable . . . . .	7
<b>DLL</b> Dynamic-Link Library . . . . .	985
<b>LR</b> Link Register . . . . .	9
<b>IDA</b> Désassembleur interactif et débogueur développé par Hex-Rays . . . . .	7
<b>IAT</b> Import Address Table . . . . .	986
<b>INT</b> Import Name Table . . . . .	986
<b>RVA</b> Relative Virtual Address . . . . .	986
<b>VA</b> Virtual Address . . . . .	986
<b>OEP</b> Original Entry Point . . . . .	971
<b>MSVC</b> Microsoft Visual C++	
<b>MSVS</b> Microsoft Visual Studio . . . . .	1341
<b>ASLR</b> Address Space Layout Randomization . . . . .	789
<b>MFC</b> Microsoft Foundation Classes . . . . .	991
<b>TLS</b> Thread Local Storage . . . . .	361
<b>AKA</b> Also Known As — Aussi connu sous le nom de . . . . .	42
<b>CRT</b> C Runtime library . . . . .	14
<b>CPU</b> Central Processing Unit . . . . .	xix
<b>GPU</b> Graphics Processing Unit . . . . .	1134
<b>FPU</b> Floating-Point Unit . . . . .	v

	1361
<b>CISC</b> Complex Instruction Set Computing . . . . .	27
<b>RISC</b> Reduced Instruction Set Computing . . . . .	3
<b>GUI</b> Graphical User Interface . . . . .	981
<b>RTTI</b> Run-Time Type Information . . . . .	720
<b>BSS</b> Block Started by Symbol . . . . .	35
<b>SIMD</b> Single Instruction, Multiple Data . . . . .	256
<b>BSOD</b> Blue Screen of Death . . . . .	972
<b>DBMS</b> Database Management Systems . . . . .	585
<b>ISA</b> Instruction Set Architecture . . . . .	xi
<b>HPC</b> High-Performance Computing . . . . .	664
<b>SEH</b> Structured Exception Handling . . . . .	52
<b>ELF</b> Executable and Linkable Format: Format de fichier exécutable couramment utilisé sur les systèmes *NIX, Linux inclus . . . . .	109
<b>TIB</b> Thread Information Block . . . . .	361
<b>PIC</b> Position Independent Code . . . . .	693
<b>NAN</b> Not a Number . . . . .	1328
<b>NOP</b> No Operation . . . . .	9
<b>BEQ</b> (PowerPC, ARM) Branch if Equal . . . . .	129
<b>BNE</b> (PowerPC, ARM) Branch if Not Equal . . . . .	273
<b>BLR</b> (PowerPC) Branch to Link Register . . . . .	1083

	1362
<b>XOR</b> eXclusive OR (OU exclusif) . . . . .	1337
<b>MCU</b> Microcontroller Unit . . . . .	634
<b>RAM</b> Random-Access Memory . . . . .	4
<b>GCC</b> GNU Compiler Collection . . . . .	5
<b>EGA</b> Enhanced Graphics Adapter . . . . .	1298
<b>VGA</b> Video Graphics Array . . . . .	1298
<b>API</b> Application Programming Interface . . . . .	805
<b>ASCII</b> American Standard Code for Information Interchange . . . . .	373
<b>ASCIIZ</b> ASCII Zero ( chaîne ASCII terminée par un octet nul (à zéro)) . . . . .	126
<b>IA64</b> Intel Architecture 64 (Itanium) . . . . .	588
<b>EPIC</b> Explicitly Parallel Instruction Computing . . . . .	1294
<b>OOE</b> Out-of-Order Execution . . . . .	589
<b>MSDN</b> Microsoft Developer Network . . . . .	794
<b>STL</b> (C++) Standard Template Library . . . . .	729
<b>PODT</b> (C++) Plain Old Data Type . . . . .	745
<b>VM</b> Virtual Memory (mémoire virtuelle)	
<b>WRK</b> Windows Research Kernel . . . . .	932
<b>GPR</b> General Purpose Registers . . . . .	2
<b>SSDT</b> System Service Dispatch Table . . . . .	973



	1363
<b>RE</b> Reverse Engineering . . . . .	1317
<b>BCD</b> Binary-Coded Decimal . . . . .	578
<b>BOM</b> Byte Order Mark . . . . .	917
<b>GDB</b> GNU Debugger . . . . .	67
<b>FP</b> Frame Pointer . . . . .	33
<b>MBR</b> Master Boot Record . . . . .	925
<b>JPE</b> Jump Parity Even (instruction x86) . . . . .	308
<b>CIDR</b> Classless Inter-Domain Routing . . . . .	625
<b>STMFD</b> Store Multiple Full Descending (instruction ARM)	
<b>LDMFD</b> Load Multiple Full Descending (instruction ARM)	
<b>STMED</b> Store Multiple Empty Descending (instruction ARM) . . . . .	43
<b>LDMED</b> Load Multiple Empty Descending (instruction ARM) . . . . .	43
<b>STMFA</b> Store Multiple Full Ascending (instruction ARM) . . . . .	43
<b>LDMFA</b> Load Multiple Full Ascending (instruction ARM) . . . . .	43
<b>STMEA</b> Store Multiple Empty Ascending (instruction ARM) . . . . .	43
<b>LDMEA</b> Load Multiple Empty Ascending (instruction ARM) . . . . .	43
<b>APSR</b> (ARM) Application Program Status Register . . . . .	333
<b>FPSCR</b> (ARM) Floating-Point Status and Control Register . . . . .	333
<b>RFC</b> Request for Comments . . . . .	923

	1364
<b>TOS</b> Top of Stack . . . . .	857
<b>LVA</b> (Java) Local Variable Array . . . . .	865
<b>JVM</b> Java Virtual Machine . . . . .	x
<b>JIT</b> Just-In-Time compilation . . . . .	855
<b>CDFS</b> Compact Disc File System . . . . .	939
<b>CD</b> Compact Disc	
<b>ADC</b> Analog-to-Digital Converter . . . . .	935
<b>EOF</b> End of File (fin de fichier) . . . . .	118
<b>DIY</b> Do It Yourself . . . . .	799
<b>MMU</b> Memory Management Unit . . . . .	786
<b>DES</b> Data Encryption Standard . . . . .	579
<b>MIME</b> Multipurpose Internet Mail Extensions . . . . .	579
<b>DBI</b> Dynamic Binary Instrumentation . . . . .	672
<b>XML</b> Extensible Markup Language . . . . .	811
<b>JSON</b> JavaScript Object Notation . . . . .	811
<b>URL</b> Uniform Resource Locator . . . . .	6
<b>IV</b> Initialization Vector . . . . .	xii
<b>RSA</b> Rivest Shamir Adleman . . . . .	1237
<b>CPRNG</b> Cryptographically secure PseudoRandom Number Generator . . . . .	1238

	1365
<b>GiB</b> Gibibyte . . . . .	1255
<b>CRC</b> Cyclic redundancy check . . . . .	1278
<b>AES</b> Advanced Encryption Standard . . . . .	1278
<b>GC</b> Garbage Collector . . . . .	796
<b>IDE</b> Integrated development environment . . . . .	485
<b>BB</b> Basic Block . . . . .	1312

# Glossaire

**anti-pattern** En général considéré comme une mauvaise pratique. [45](#), [105](#), [588](#)

**atomic operation** « *ατομος* » signifie « indivisible » en grec, donc il est garanti qu'une opération atomique ne sera pas interrompue par d'autres threads. [826](#), [1027](#)

**basic block** un groupe d'instructions qui n'a pas d'instruction de saut/branchement, et donc n'as pas de saut de l'intérieur du bloc vers l'extérieur. Dans [IDA](#) il ressemble à une liste d'instructions sans ligne vide. [896](#), [1298](#)

**callee** Une fonction appelée par une autre. [46](#), [65](#), [92](#), [118](#), [132](#), [135](#), [138](#), [544](#), [588](#), [702](#), [841](#), [953](#), [955-957](#), [961](#), [962](#), [1353](#)

**caller** Une fonction en appelant une autre. [8-11](#), [14](#), [41](#), [65](#), [118](#), [132-134](#), [137](#), [147](#), [206](#), [544](#), [601](#), [702](#), [953](#), [954](#), [956](#), [957](#), [962](#)

**compiler intrinsic** Une fonction spécifique d'un compilateur, qui n'est pas une fonction usuelle de bibliothèque. Le compilateur génère du code machine spécifique au lieu d'un appel à celui-ci. Souvent il s'agit d'une pseudo-fonction pour une instruction [CPU](#) spécifique. Lire plus: ([11.4 on page 1290](#)). [1341](#)

**CP/M** Control Program for Microcomputers: un [OS](#) de disque très basique utilisé avant MS-DOS. [1179](#)

**dongle** Un dongle est un petit périphérique se connectant sur un port d'imprimante LPT (par le passé) ou USB. Sa fonction est similaire au tokens de sécurité, il a de la mémoire et, parfois, un algorithme secret de (crypto-)hachage.. [1081](#)

**décrémenter** Décrémenter de 1. [26](#), [242](#), [266](#), [569](#), [942](#), [1331](#), [1335](#), [1341](#)

**endianness** Ordre des octets: [2.2 on page 586](#). [30](#), [108](#), [1337](#)

**GiB** Gibioctet:  $2^{30}$  or 1024 mebioctets ou 1073741824 octets. [22](#)

**incrémenter** Incrémenter de 1. [23](#), [27](#), [242](#), [247](#), [266](#), [272](#), [420](#), [423](#), [569](#), [1331](#)

**jump offset** une partie de l'opcode de l'instruction JMP ou Jcc, qui doit être ajoutée à l'adresse de l'instruction suivante, et c'est ainsi que le nouveau [PC](#) est calculé. Peut être négatif. [127](#), [174](#), [175](#), [1331](#)

**kernel mode** Un mode CPU sans restriction dans lequel le noyau de l'OS et les drivers sont exécutés. cf. [user mode](#). [1362](#)

**leaf function** Une fonction qui n'appelle pas d'autre fonction. [39](#), [45](#)

**link register** (RISC) Un registre où l'adresse de retour est en général stockée. Ceci permet d'appeler une fonction leaf sans utiliser la pile, i.e, plus rapidement. [45](#), [1083](#), [1349](#), [1351](#)

**loop unwinding** C'est lorsqu'un compilateur, au lieu de générer du code pour une boucle de  $n$  itérations, génère juste  $n$  copies du corps de la boucle, afin de supprimer les instructions pour la gestion de la boucle. [245](#)

**moyenne arithmétique** la somme de toutes les valeurs, divisé par leur nombre. [666](#)

**name mangling** utilisé au moins en C++, où le compilateur doit encoder le nom de la classe, la méthode et le type des arguments dans une chaîne, qui devient le nom interne de la fonction. Vous pouvez en lire plus à ce propos ici: [3.21.1 on page 699](#). [699](#), [909](#)

**NaN** pas un nombre: un cas particulier pour les nombres à virgule flottante, indiquant généralement une erreur. [304](#), [326](#), [327](#), [1297](#)

**NEON** AKA «Advanced SIMD» — SIMD de ARM. [1350](#)

**nombre réel** nombre qui peut contenir un point. comme *float* et *double* en C/C++. [285](#)

**NOP** «no operation», instruction ne faisant rien. [942](#)

**NTAPI** API disponible seulement dans la série de Windows NT. Très peu documentée par Microsoft. [1038](#)

**PDB** (Win32) Fichier contenant des informations de débogage, en général seulement les noms des fonctions, mais aussi parfois les arguments des fonctions et le nom des variables locales. [908](#), [989](#), [1038](#), [1040](#), [1047](#), [1048](#), [1156](#)

**pointeur de pile** Un registre qui pointe dans la pile. [13](#), [15](#), [27](#), [42](#), [43](#), [49](#), [60](#), [75](#), [77](#), [101](#), [135](#), [702](#), [841](#), [953](#), [955-957](#), [1325](#), [1332](#), [1349](#)

**POKE** instruction du langage BASIC pour écrire un octet à une adresse spécifique. [943](#)

**produit** Résultat d'une multiplication. [133](#), [292](#), [296](#), [527](#), [559](#), [1287](#), [1288](#)

**quotient** Résultat de la division. [285](#), [288](#), [290](#), [291](#), [296](#), [558](#), [636](#), [668](#)

**register allocator** La partie du compilateur qui assigne des registres du CPU aux variables locales. [264](#), [395](#), [545](#)

**reverse engineering** action d'examiner et de comprendre comment quelque chose fonctionne, parfois dans le but de le reproduire. [iv](#), [1340](#)

- security cookie** Une valeur aléatoire, différente à chaque exécution. Vous pouvez en lire plus à ce propos ici: [1.26.3 on page 358](#). [1015](#)
- stack frame** Une partie de la pile qui contient des informations spécifiques à la fonction courante: variables locales, arguments de la fonction, [RA](#), etc.. [94](#), [133](#), [610](#), [611](#), [1015](#)
- stdout** standard output, sortie standard. [29](#), [50](#), [206](#)
- tail call** C'est lorsque le compilateur (ou l'interpréteur) transforme la récursion (ce qui est possible: *tail recursion*) en une itération pour l'efficacité: [wikipedia](#). [615](#)
- tas** Généralement c'est un gros bout de mémoire fournit par l'[OS](#) et utilisé par les applications pour le diviser comme elles le souhaitent. [malloc\(\)/free\(\)](#) fonctionnent en utilisant le tas. [43](#), [447](#), [724](#), [727](#), [728](#), [745](#), [747](#), [768](#), [769](#), [812](#), [984](#), [986](#)
- thunk function** Minuscule fonction qui a un seul rôle: appeler une autre fonction. [31](#), [59](#), [504](#), [1083](#), [1095](#)
- tracer** Mon propre outil de debugging. Vous pouvez en lire plus à son propos ici: [7.2.1 on page 1031](#). [248-250](#), [697](#), [793](#), [913](#), [928](#), [932](#), [933](#), [1009](#), [1075-1077](#), [1159](#), [1167](#), [1172](#), [1173](#), [1176](#), [1192](#), [1289](#)
- type de donnée intégral** nombre usuel, mais pas un réel. peut être utilisé pour passer des variables de type booléen et des énumérations. [301](#)
- user mode** Un mode CPU restreint dans lequel le code de toutes les applications est exécuté. cf. [kernel mode](#). [1105](#), [1361](#)
- Windows NT** Windows NT, 2000, XP, Vista, 7, 8, 10. [373](#), [541](#), [840](#), [918](#), [973](#), [987](#), [1026](#), [1183](#), [1340](#)
- word** Dans les ordinateurs plus vieux que les PCs, la taille de la mémoire était souvent mesurée en mots plutôt qu'en octet. [577](#), [579-582](#), [732](#), [813](#)
- xoring** souvent utilisé en anglais, qui signifie appliquer l'opération [XOR](#). [1015](#), [1098](#), [1103](#)

# Index

- .NET, [995](#)
- 0x0BADF00D, [104](#)
- 0xCCCCCCCC, [104](#)
- Ada, [144](#)
- AES, [1116](#)
- Alpha AXP, [3](#)
- AMD, [960](#)
- Angband, [389](#)
- Angry Birds, [334](#), [335](#)
- Anomalies du compilateur, [194](#), [386](#), [405](#),  
[428](#), [630](#), [684](#), [1291](#)
- Arbre binaire, [754](#)
- ARM, [272](#), [948](#), [1082](#), [1349](#)
  - Addressing modes, [568](#)
  - ARM1, [583](#)
  - armel, [297](#)
  - armhf, [297](#)
  - Condition codes, [178](#)
  - D-registres, [295](#), [1350](#)
  - Data processing instructions, [639](#)
  - DCB, [27](#)
  - Fonction leaf, [45](#)
  - hard float, [297](#)
  - if-then block, [334](#)
  - Instructions
    - ADC, [513](#)
    - ADD, [29](#), [143](#), [178](#), [251](#), [413](#), [428](#),  
[639](#), [1351](#)
    - ADDAL, [178](#)
    - ADDCC, [229](#)
    - ADDS, [141](#), [513](#), [1351](#)
    - ADR, [26](#), [179](#)
    - ADRcc, [179](#), [215](#), [216](#), [589](#)
    - ADRP/ADD pair, [33](#), [76](#), [113](#), [368](#),  
[387](#), [572](#)
    - ANDcc, [689](#)
    - ASR, [432](#)
    - ASRS, [405](#), [640](#)
    - B, [75](#), [178](#), [180](#)
    - Bcc, [130](#), [131](#), [194](#)
    - BCS, [180](#), [337](#)
    - BEQ, [129](#), [216](#)
    - BGE, [180](#)
    - BIC, [404](#), [405](#), [411](#), [435](#)
    - BL, [26](#), [28](#), [30](#), [31](#), [33](#), [179](#), [573](#)
    - BLcc, [179](#)
    - BLE, [180](#)
    - BLS, [180](#)
    - BLT, [251](#)
    - BLX, [30](#)
    - BNE, [180](#)
    - BX, [140](#), [231](#)
    - CMP, [129](#), [130](#), [179](#), [216](#), [229](#), [251](#),  
[428](#), [1351](#)
    - CSEL, [191](#), [197](#), [200](#), [429](#)
    - EOR, [411](#)
    - FCMPE, [337](#)
    - FCSEL, [337](#)
    - FMOV, [571](#)
    - FMRS, [413](#)
    - IT, [200](#), [334](#), [363](#)
    - LDMccFD, [179](#)
    - LDMEA, [43](#)
    - LDMED, [43](#)
    - LDMFA, [43](#)
    - LDMFD, [27](#), [43](#), [179](#)
    - LDP, [34](#)
    - LDR, [78](#), [101](#), [111](#), [346](#), [367](#), [568](#)
    - LDRB, [470](#)
    - LDRB.W, [273](#)
    - LDRSB, [272](#)
    - LEA, [589](#)
    - LSL, [428](#), [432](#)
    - LSL.W, [428](#)
    - LSLR, [690](#)
    - LSLS, [347](#), [412](#), [690](#)

- 
- LSR, [432](#)
  - LSRS, [412](#)
  - MADD, [141](#)
  - MLA, [140](#)
  - MOV, [11](#), [27](#), [29](#), [428](#), [639](#)
  - MOVcc, [194](#), [200](#)
  - MOVK, [571](#)
  - MOVT, [29](#), [639](#)
  - MOVT.W, [30](#)
  - MOVW, [30](#)
  - MUL, [143](#)
  - MULS, [141](#)
  - MVNS, [273](#)
  - NEG, [649](#)
  - ORR, [404](#)
  - POP, [26-28](#), [42](#), [45](#)
  - PUSH, [28](#), [42](#), [45](#)
  - RET, [34](#)
  - RSB, [186](#), [381](#), [428](#), [649](#)
  - SBC, [513](#)
  - SMMUL, [639](#)
  - STMEA, [43](#)
  - STMED, [43](#)
  - STMFA, [43](#), [80](#)
  - STMFD, [26](#), [43](#)
  - STMIA, [78](#)
  - STMIB, [80](#)
  - STP, [33](#), [76](#)
  - STR, [77](#), [346](#)
  - SUB, [77](#), [381](#), [428](#)
  - SUBcc, [689](#)
  - SUBEQ, [274](#)
  - SUBS, [513](#)
  - SXTB, [471](#)
  - SXTW, [387](#)
  - TEST, [264](#)
  - TST, [397](#), [428](#)
  - VADD, [296](#)
  - VDIV, [296](#)
  - VLDR, [295](#)
  - VMOV, [295](#), [333](#)
  - VMOVGT, [333](#)
  - VMRS, [333](#)
  - VMUL, [296](#)
  - XOR, [187](#), [413](#)
  - Mode ARM, [3](#)
  - Mode switching, [140](#), [231](#)
  - mode switching, [30](#)
  - Mode Thumb-2, [3](#), [231](#), [334](#), [336](#)
  - Mode Thumb, [3](#), [180](#), [231](#)
  - Optional operators
    - ASR, [428](#), [639](#)
    - LSL, [346](#), [381](#), [428](#), [571](#)
    - LSR, [428](#), [639](#)
    - ROR, [428](#)
    - RRX, [428](#)
  - Pipeline, [229](#)
  - Registers
    - APSR, [333](#)
    - FPSCR, [333](#)
    - Link Register, [26](#), [27](#), [45](#), [75](#), [231](#), [1349](#)
    - R0, [145](#), [1349](#)
    - scratch registers, [273](#), [1349](#)
    - X0, [1350](#)
    - Z, [129](#), [1350](#)
  - S-registres, [295](#), [1350](#)
  - soft float, [297](#)
  - ARM64
    - lo12, [76](#)
  - ASLR, [987](#)
  - AWK, [930](#)
  - Base address, [986](#)
  - base32, [921](#)
  - Base64, [920](#)
  - base64, [923](#), [1112](#), [1239](#)
  - base64scanner, [920](#)
  - bash, [146](#)
  - BASIC
    - POKE, [942](#)
  - BeagleBone, [1128](#)
  - Bibliothèque standard C
    - alloca(), [49](#), [364](#), [588](#), [1003](#)
    - assert(), [371](#), [924](#)
    - atexit(), [731](#)
    - atoi(), [641](#), [1142](#)
    - close(), [978](#)
    - exit(), [601](#)
    - fread(), [808](#)
    - free(), [588](#), [589](#), [769](#)
    - fwrite(), [808](#)
    - getenv(), [1144](#)
    - localtime(), [852](#)
    - localtime\_r(), [457](#)
    - longjmp, [814](#)
    - longjmp(), [206](#)
    - malloc(), [448](#), [588](#), [769](#)



- 
- memchr(), [1335](#)
  - memcpy(), [586](#), [659](#), [926](#), [1338](#)
  - memcpy(), [17](#), [92](#), [656](#), [812](#), [1333](#)
  - memmove(), [812](#)
  - memset(), [340](#), [654](#), [1172](#), [1336](#)
  - open(), [978](#)
  - pow(), [298](#)
  - puts(), [29](#)
  - qsort(), [495](#), [600](#)
  - rand(), [436](#), [912](#), [1045](#), [1047](#), [1074](#),  
[1110](#)
  - read(), [808](#), [978](#)
  - realloc(), [588](#)
  - scanf(), [91](#)
  - setjmp, [814](#)
  - srand(), [1074](#)
  - strcat(), [660](#)
  - strcmp(), [586](#), [600](#), [651](#), [978](#)
  - strcpy(), [17](#), [654](#), [1111](#)
  - strlen(), [263](#), [539](#), [653](#), [677](#), [1335](#)
  - strstr(), [599](#)
  - strtok, [277](#)
  - time(), [852](#), [1074](#)
  - toupper(), [686](#)
  - va\_arg, [666](#)
  - va\_list, [671](#)
  - vprintf, [671](#)
  - write(), [808](#)
  - binary grep, [928](#), [1030](#)
  - Binary Ninja, [1030](#)
  - BIND.EXE, [994](#)
  - BinNavi, [1030](#)
  - binutils, [489](#)
  - Binwalk, [1230](#)
  - Bitcoin, [822](#), [1128](#)
  - Boehm garbage collector, [797](#)
  - Boolector, [58](#)
  - Booth's multiplication algorithm, [284](#)
  - Borland C++, [784](#)
  - Borland C++Builder, [909](#)
  - Borland Delphi, [20](#), [909](#), [915](#), [1343](#)
  - BSoD, [972](#)
  - BSS, [988](#)
  - C++, [1160](#)
    - C++11, [745](#), [965](#)
    - exceptions, [1003](#)
    - ostream, [720](#)
    - References, [721](#)
  - RTTI, [720](#)
  - STL, [907](#)
    - std::forward\_list, [744](#)
    - std::list, [732](#)
    - std::map, [754](#)
    - std::set, [754](#)
    - std::string, [722](#)
    - std::vector, [745](#)
  - C11, [966](#)
  - Callbacks, [495](#)
  - Canary, [359](#)
  - cdecl, [60](#), [953](#)
  - Cipher Feedback mode, [1119](#)
  - clusterization, [1236](#)
  - code indépendant de la position, [26](#), [974](#)
  - Code inline, [404](#)
  - COFF, [1092](#)
  - column-major order, [374](#)
  - Compiler intrinsic, [50](#), [1287](#), [1290](#)
  - Core dump, [787](#)
  - cracking de logiciel, [19](#), [200](#), [792](#)
  - Cray, [526](#), [583](#)
  - CRC32, [589](#), [615](#)
  - CRT, [981](#), [1010](#)
  - CryptoMiniSat, [553](#)
  - CryptoPP, [951](#), [1116](#)
  - Cygin, [909](#), [913](#), [995](#), [1032](#)
  - Data general Nova, [284](#)
  - De Morgan's laws, [1308](#)
  - DEC Alpha, [524](#)
  - DES, [526](#), [545](#)
  - dlopen(), [978](#)
  - dlsym(), [978](#)
  - dmalloc, [787](#)
  - Donald E. Knuth, [582](#)
  - DOSBox, [1183](#)
  - DosBox, [932](#)
  - double, [286](#), [961](#)
  - Doubly linked list, [732](#)
  - dtruss, [1032](#)
  - Duff's device, [632](#)
  - Dynamically loaded libraries, [31](#)
  - Débordement de tampon, [350](#), [357](#), [1015](#)
  - Edsger W. Dijkstra, [770](#)
  - EICAR, [1178](#)
  - ELF, [109](#)
  - Entropy, [1203](#), [1225](#)

- 
- Epilogue de fonction, [75](#), [78](#), [470](#)
  - Error messages, [923](#)
  - Espace de travail, [958](#)
  - fastcall, [20](#), [48](#), [91](#), [395](#), [955](#)
  - fetchmail, [579](#)
  - FidoNet, [921](#)
  - FILETIME, [522](#)
  - FIXUP, [1078](#)
  - float, [286](#), [961](#)
  - Fonctions de hachage, [589](#)
  - Forth, [885](#)
  - FORTRAN, [32](#)
  - Fortran, [374](#), [661](#), [770](#), [909](#)
  - FreeBSD, [926](#)
  - Function epilogue, [41](#), [179](#), [931](#)
  - Function prologue, [41](#), [45](#), [358](#), [931](#)
  - Fused multiply-add, [140](#)
  - Fuzzing, [649](#)
  - Garbage collector, [796](#), [887](#)
  - GCC, [909](#), [1354](#), [1356](#)
  - GDB, [39](#), [67](#), [72](#), [358](#), [505](#), [506](#), [1031](#), [1356](#)
  - GeolP, [1227](#)
  - Glibc, [505](#), [813](#), [972](#)
  - GnuPG, [1238](#)
  - GraphViz, [795](#)
  - HASP, [926](#)
  - Heartbleed, [812](#), [1127](#)
  - Heisenbug, [822](#), [833](#)
  - Hex-Rays, [146](#), [260](#), [383](#), [389](#), [798](#), [831](#), [1301](#)
  - Hiew, [126](#), [174](#), [203](#), [915](#), [922](#), [989](#), [990](#), [995](#), [1029](#), [1289](#)
  - Honeywell 6070, [579](#)
  - ICQ, [943](#)
  - IDA, [119](#), [203](#), [489](#), [660](#), [900](#), [918](#), [1030](#), [1264](#), [1354](#)  
var\_?, [78](#), [101](#)
  - IEEE 754, [286](#), [407](#), [486](#), [554](#), [1321](#)
  - Inline code, [252](#), [649](#), [708](#), [750](#)
  - Integer overflow, [144](#)
  - Intel
    - 8080, [272](#)
    - 8086, [272](#), [403](#), [1105](#)  
Memory model, [1297](#)  
Modèle de mémoire, [850](#)
    - 8253, [1181](#)
    - 80286, [1105](#), [1298](#)
    - 80386, [403](#), [1298](#)
    - 80486, [285](#)  
FPU, [285](#)
    - Intel 4004, [578](#)
    - Intel C++, [13](#), [527](#), [1291](#), [1298](#), [1333](#)
    - iPod/iPhone/iPad, [25](#)
    - Itanium, [524](#), [1293](#)
    - JAD, [7](#)
    - Java, [580](#), [855](#)
    - John Carmack, [674](#)
    - JPEG, [1235](#)
    - jumptable, [221](#), [231](#)
    - Keil, [25](#)
    - kernel panic, [972](#)
    - kernel space, [972](#)
    - LAPACK, [32](#)
    - LARGE\_INTEGER, [522](#)
    - LD\_PRELOAD, [977](#)
    - Linker, [111](#), [700](#)
    - Linux, [396](#), [974](#), [1161](#)  
libc.so.6, [394](#), [504](#)
    - LISP, [778](#)
    - LLDB, [1031](#)
    - LLVM, [25](#)
    - long double, [286](#)
    - Loop unwinding, [245](#)
    - LZMA, [1230](#)
    - Mac OS Classic, [1081](#)
    - Mac OS X, [1032](#)
    - Mathematica, [770](#), [1060](#)
    - MD5, [589](#), [925](#)
    - memfrob(), [1115](#)
    - MFC, [991](#), [1144](#)
    - Microsoft, [522](#)
    - Microsoft Word, [812](#)
    - MIDI, [925](#)
    - MinGW, [909](#), [1190](#)
    - minifloat, [571](#)
    - MIPS, [3](#), [936](#), [950](#), [988](#), [1082](#), [1234](#)  
Branch delay slot, [11](#)  
Global Pointer, [382](#)  
Instructions  
ADD, [144](#)  
ADDIU, [36](#), [116](#), [117](#)  
ADDU, [144](#)

- 
- AND, [407](#)
  - BC1F, [339](#)
  - BC1T, [339](#)
  - BEQ, [131](#), [182](#)
  - BLTZ, [188](#)
  - BNE, [182](#)
  - BNEZ, [233](#)
  - BREAK, [640](#)
  - C.LT.D, [339](#)
  - J, [9](#), [11](#), [36](#)
  - JAL, [144](#)
  - JALR, [36](#), [144](#)
  - JR, [219](#)
  - LB, [259](#)
  - LBU, [259](#)
  - LI, [574](#)
  - LUI, [36](#), [116](#), [117](#), [410](#), [574](#)
  - LW, [36](#), [102](#), [117](#), [219](#), [575](#)
  - MFHI, [144](#), [640](#), [1353](#)
  - MFLO, [144](#), [640](#), [1353](#)
  - MTC1, [492](#)
  - MULT, [144](#)
  - NOR, [276](#)
  - OR, [39](#)
  - ORI, [407](#), [574](#)
  - SB, [259](#)
  - SLL, [233](#), [279](#), [431](#)
  - SLLV, [431](#)
  - SLT, [182](#)
  - SLTIU, [233](#)
  - SLTU, [182](#), [184](#), [233](#)
  - SRL, [285](#)
  - SUBU, [188](#)
  - SW, [85](#)
  - Load delay slot, [219](#)
  - O32, [85](#), [91](#), [1352](#)
  - Pointeur Global, [34](#)
  - Pseudo-instructions
    - B, [255](#)
    - BEQZ, [184](#)
    - LA, [39](#)
    - LI, [11](#)
    - MOVE, [36](#), [115](#)
    - NEGU, [188](#)
    - NOP, [39](#), [115](#)
    - NOT, [276](#)
  - Registres
    - FCCR, [339](#)
    - HI, [640](#)
    - LO, [640](#)
  - Mode Thumb-2, [30](#)
  - MS-DOS, [20](#), [47](#), [361](#), [784](#), [845](#), [925](#), [932](#), [943](#), [986](#), [1105](#), [1178](#), [1180](#), [1241](#), [1297](#), [1321](#), [1334](#), [1340](#), [1341](#)
    - DOS extenders, [1298](#)
  - MSVC, [1354](#), [1355](#)
  - MSVCRT.DLL, [1190](#)
  - Multiplication-addition fusionnées, [141](#)
  - Name mangling, [699](#)
  - Native API, [987](#)
  - Non-a-numbers (NaNs), [326](#)
  - Notation polonaise inverse, [340](#)
  - Notepad, [1231](#)
  - objdump, [489](#), [977](#), [995](#), [1030](#)
  - octet, [579](#)
  - OEP, [985](#), [995](#)
  - OllyDbg, [62](#), [96](#), [108](#), [133](#), [150](#), [168](#), [223](#), [247](#), [267](#), [289](#), [305](#), [316](#), [343](#), [352](#), [355](#), [375](#), [418](#), [445](#), [468](#), [469](#), [475](#), [479](#), [499](#), [990](#), [1031](#), [1355](#)
  - OOP
    - Polymorphism, [699](#)
  - opaque predicate, [694](#)
  - OpenMP, [822](#), [911](#)
  - OpenSSL, [812](#), [1127](#)
  - OpenWatcom, [909](#), [956](#)
  - Oracle RDBMS, [13](#), [526](#), [922](#), [998](#), [1161](#), [1171](#), [1173](#), [1255](#), [1268](#), [1291](#), [1298](#)
  - Page (mémoire), [541](#)
  - Pascal, [915](#)
  - PDP-11, [569](#)
  - PGP, [920](#)
  - Phrack, [921](#)
  - Pile, [42](#), [132](#), [206](#)
    - Débordement de pile, [44](#)
    - Stack frame, [94](#)
  - Pin, [672](#)
  - PNG, [1233](#)
  - PowerPC, [3](#), [35](#), [1081](#)
  - Prologue de fonction, [15](#), [77](#)
  - Propagating Cipher Block Chaining, [1134](#)
  - Punched card, [340](#)
  - puts() instead of printf(), [29](#), [99](#), [145](#), [176](#)
  - Python, [673](#), [769](#)
    - ctypes, [964](#)

- Qt, [19](#)
- Quake, [674](#)
- Quake III Arena, [495](#)
  
- Racket, [1306](#)
- rada.re, [18](#)
- Radare, [1031](#)
- radare2, [1237](#)
- rafind2, [1030](#)
- RAM, [111](#)
- Raspberry Pi, [25](#)
- ReactOS, [1006](#)
- Register allocation, [545](#)
- Relocation, [31](#)
- Resource Hacker, [1036](#)
- RISC pipeline, [180](#)
- ROM, [111](#), [112](#)
- ROT13, [1115](#)
- row-major order, [374](#)
- RSA, [7](#)
- RVA, [986](#)
- Récurtivité, [41](#), [44](#), [614](#)
  - Tail recursion, [615](#)
  
- SAP, [908](#), [1156](#)
- Scheme, [1306](#)
- SCO OpenServer, [1091](#)
- Security cookie, [358](#), [1015](#)
- SHA1, [589](#)
- SHA512, [822](#)
- Shadow space, [137](#), [138](#), [555](#)
- Shellcode, [693](#), [973](#), [987](#), [1179](#), [1345](#)
- Signed numbers, [166](#)
- SIMD, [554](#), [659](#)
- SQLite, [794](#)
- SSE, [554](#)
- SSE2, [554](#)
- stdcall, [953](#), [1288](#)
- strace, [978](#), [1032](#)
- strtoll(), [1132](#)
- Stuxnet, [926](#)
- Sucre syntaxique, [205](#)
- Syntaxe AT&T, [16](#), [51](#)
- Syntaxe Intel, [16](#), [25](#)
- syscall, [394](#), [972](#), [1032](#)
- Sysinternals, [922](#), [1032](#)
- Sécurité par l'obscurité, [923](#)
  
- Tagged pointers, [778](#)
- TCP/IP, [588](#)
  
- thiscall, [699](#), [702](#), [957](#)
- thunk-functions, [31](#), [993](#), [1083](#), [1095](#)
- TLS, [361](#), [965](#), [988](#), [995](#), [1326](#)
  - Callbacks, [970](#), [995](#)
- Tor, [921](#)
- tracer, [248](#), [501](#), [503](#), [913](#), [928](#), [932](#), [1009](#), [1031](#), [1116](#), [1159](#), [1167](#), [1172](#), [1173](#), [1176](#), [1289](#)
- Turbo C++, [784](#)
  
- uClibc, [813](#)
- UCS-2, [580](#)
- UFS2, [926](#)
- Unicode, [916](#)
- UNIX
  - chmod, [6](#)
  - diff, [944](#)
  - fork, [815](#)
  - getopt, [1132](#)
  - grep, [922](#), [1289](#)
  - mmap(), [784](#)
  - od, [1029](#)
  - strings, [921](#), [1029](#)
  - xxd, [1029](#), [1210](#)
- Unrolled loop, [252](#), [363](#), [632](#), [636](#), [655](#)
- uptime, [977](#)
- UPX, [1238](#)
- USB, [1084](#)
- UseNet, [921](#)
- user space, [972](#)
- user32.dll, [203](#)
- UTF-16, [580](#)
- UTF-16LE, [916](#), [917](#)
- UTF-8, [916](#), [1240](#)
- Utilisation de grep, [250](#), [335](#), [907](#), [928](#), [932](#), [1157](#)
- Uuencode, [1239](#)
- Uuencoding, [921](#)
  
- VA, [986](#)
- Valgrind, [833](#)
- Variables globales, [105](#)
- Variance, [1113](#)
  
- Watcom, [909](#)
- win32
  - FindResource(), [778](#)
  - GetOpenFileName, [277](#)
  - GetProcAddress(), [794](#)
  - HINSTANCE, [794](#)

- 
- HMODULE, [794](#)
  - LoadLibrary(), [794](#)
  - MAKEINTRESOURCE(), [778](#)
  - WinDbg, [1031](#)
  - Windows, [1026](#)
    - API, [1321](#)
    - EnableMenuItem, [1038](#)
    - IAT, [986](#)
    - INT, [986](#)
    - KERNEL32.DLL, [393](#)
    - MSVCR80.DLL, [497](#)
    - NTAPI, [1038](#)
    - ntoskrnl.exe, [1161](#)
    - PDB, [908](#), [989](#), [1038](#), [1047](#), [1156](#)
    - Structured Exception Handling, [52](#), [996](#)
    - TIB, [361](#), [996](#), [1326](#)
    - Win32, [392](#), [917](#), [977](#), [985](#), [1298](#)
      - GetProcAddress, [994](#)
      - LoadLibrary, [994](#)
      - MulDiv(), [1059](#), [1288](#)
      - Ordinal, [991](#)
      - RaiseException(), [996](#)
      - SetUnhandledExceptionFilter(), [998](#)
    - Windows 2000, [987](#)
    - Windows 3.x, [840](#), [1298](#)
    - Windows NT4, [987](#)
    - Windows Vista, [985](#), [1038](#)
    - Windows XP, [987](#), [995](#), [1047](#)
  - Windows 2000, [523](#)
  - Windows 98, [203](#)
  - Windows File Protection, [203](#)
  - Windows Research Kernel, [524](#)
  - Wine, [1006](#)
  - Wolfram Mathematica, [1203](#)
  - x86
    - AVX, [526](#)
    - Flags
      - CF, [48](#), [1331](#), [1335](#), [1337](#), [1341](#), [1342](#)
      - DF, [1337](#), [1342](#)
      - IF, [1337](#), [1342](#)
    - FPU, [1326](#)
    - Instructions
      - AAA, [1346](#)
      - AAS, [1346](#)
      - ADC, [511](#), [845](#), [1331](#)
      - ADD, [13](#), [60](#), [133](#), [642](#), [845](#), [1331](#)
      - ADDSD, [555](#)
      - ADDSS, [568](#)
      - ADRcc, [190](#)
      - AESDEC, [1116](#)
      - AESENC, [1116](#)
      - AESKEYGENASSIST, [1121](#)
      - AND, [15](#), [393](#), [394](#), [398](#), [416](#), [433](#), [478](#), [1331](#), [1337](#)
      - BSF, [543](#), [1337](#)
      - BSR, [1337](#)
      - BSWAP, [588](#), [1337](#)
      - BT, [1337](#)
      - BTC, [409](#), [1337](#)
      - BTR, [409](#), [1027](#), [1337](#)
      - BTS, [409](#), [1337](#)
      - CALL, [13](#), [44](#), [946](#), [993](#), [1135](#), [1226](#), [1331](#)
      - CBW, [1337](#)
      - CDQ, [521](#), [1337](#)
      - CDQE, [1337](#)
      - CLC, [1337](#)
      - CLD, [1337](#)
      - CLI, [1337](#)
      - CMC, [1337](#)
      - CMOVcc, [180](#), [189](#), [192](#), [195](#), [200](#), [589](#), [1338](#)
      - CMP, [118](#), [119](#), [600](#), [1331](#), [1346](#)
      - CMPSB, [926](#), [1338](#)
      - CMPSD, [1338](#)
      - CMPSQ, [1338](#)
      - CMPSW, [1338](#)
      - COMISD, [564](#)
      - COMISS, [568](#)
      - CPUID, [475](#), [1340](#)
      - CWD, [846](#), [1188](#), [1337](#)
      - CWDE, [1337](#)
      - DEC, [266](#), [1331](#), [1346](#)
      - DIV, [1340](#)
      - DIVSD, [555](#), [930](#)
      - FABS, [1343](#)
      - FADD, [1343](#)
      - FADDP, [288](#), [295](#), [1343](#)
      - FATRET, [426](#), [427](#)
      - FCHS, [1343](#)
      - FCMOVcc, [329](#)
      - FCOM, [315](#), [326](#), [1343](#)
      - FCOMP, [303](#), [1343](#)
      - FCOMPP, [1343](#)
      - FDIV, [288](#), [928](#), [929](#), [1343](#)
      - FDIVP, [288](#), [1343](#)
      - FDIVR, [294](#), [1343](#)

---

FDIVRP, 1343  
FDUP, 885  
FILD, 1343  
FIST, 1343  
FISTP, 1343  
FLD, 299, 303, 1344  
FLD1, 1344  
FLDCW, 1344  
FLDZ, 1344  
FMUL, 288, 1344  
FMULP, 1344  
FNSTCW, 1344  
FNSTSW, 303, 327, 1344  
FSCALE, 493  
FSINCOS, 1344  
FSQRT, 1344  
FST, 1344  
FSTCW, 1344  
FSTP, 299, 1344  
FSTSW, 1344  
FSUB, 1344  
FSUBP, 1344  
FSUBR, 1344  
FSUBRP, 1344  
FUCOM, 326, 1344  
FUCOMI, 329  
FUCOMP, 1344  
FUCOMPP, 326, 1344  
FWAIT, 286  
FXCH, 1292, 1344  
IDIV, 636, 1340  
IMUL, 133, 386, 778, 1287, 1331, 1346  
IN, 946, 1105, 1181, 1341  
INC, 266, 1288, 1331, 1346  
INT, 47, 1179, 1340  
INT3, 913  
IRET, 1340, 1341  
JA, 166, 328, 1331, 1346  
JAE, 166, 1331, 1346  
JB, 166, 1331, 1346  
JBE, 166, 1331, 1346  
JC, 1331  
Jcc, 131, 193  
JCXZ, 1331  
JE, 206, 1331, 1346  
JECXZ, 1331  
JG, 166, 1331  
JGE, 166, 1331  
JL, 166, 1331  
JLE, 165, 1331  
JMP, 44, 58, 75, 993, 1288, 1331  
JNA, 1331  
JNAE, 1331  
JNB, 1331  
JNBE, 327, 1331  
JNC, 1331  
JNE, 118, 119, 166, 1331, 1346  
JNG, 1331  
JNGE, 1331  
JNL, 1331  
JNLE, 1331  
JNO, 1331, 1346  
JNS, 1331, 1346  
JNZ, 1331  
JO, 1331, 1346  
JP, 304, 1331, 1346  
JPO, 1331  
JRCXZ, 1331  
JS, 1331, 1346  
JZ, 129, 206, 1291, 1331  
LAHF, 1332  
LEA, 94, 136, 451, 603, 619, 642, 959, 1043, 1135, 1332  
LEAVE, 15, 1332  
LES, 1112, 1186  
LOCK, 1027  
LODSB, 1182  
LOOP, 242, 262, 931, 1187, 1341  
MAXSD, 564  
MOV, 11, 14, 17, 654-656, 946, 990, 1135, 1226, 1288, 1334  
MOVDQA, 531  
MOVDQU, 531  
MOVSB, 1333  
MOVSD, 562, 657, 1333  
MOVSDX, 562  
MOVSQ, 1333  
MOVSS, 568  
MOVSW, 1333  
MOVX, 264, 272, 468, 470, 471, 1334  
MOVXSD, 365  
MOVZX, 265, 449, 1082, 1334  
MUL, 778, 1287, 1334  
MULSD, 555  
NEG, 647, 1334  
NOP, 619, 1288, 1334, 1347

---

NOT, 271, 273, 1334  
OR, 398, 677, 1334  
OUT, 946, 1105, 1341  
PADDD, 531  
PCMPEQB, 542  
PLMULHW, 527  
PLMULLD, 527  
PMOVMSKB, 542  
POP, 13, 42, 44, 1334, 1346  
POPA, 1341, 1346  
POPCNT, 1341  
POPF, 1181, 1341  
PUSH, 13, 15, 42, 44, 94, 946, 1135,  
1226, 1334, 1346  
PUSHA, 1341, 1346  
PUSHF, 1341  
PXOR, 542  
RCL, 931, 1341  
RCR, 1341  
RET, 8, 10, 14, 44, 358, 702, 841,  
1288, 1334  
ROL, 426, 1290, 1341  
ROR, 1290, 1341  
SAHF, 327, 1335  
SAL, 829, 1342  
SAR, 432, 665, 829, 1187, 1342  
SBB, 511, 1335  
SCASB, 1182, 1335  
SCASD, 1335  
SCASQ, 1335  
SCASW, 1335  
SET, 595  
SETcc, 182, 265, 327, 1342  
SHL, 278, 342, 432, 829, 1336  
SHR, 284, 432, 478, 829, 1336  
SHRD, 520, 1336  
STC, 1342  
STD, 1342  
STI, 1342  
STOSB, 635, 1336  
STOSD, 1336  
STOSQ, 655, 1336  
STOSW, 1336  
SUB, 14, 15, 119, 206, 600, 642, 1331,  
1336  
SYSCALL, 1340, 1342  
SYSENTER, 974, 1340, 1342  
TEST, 264, 393, 397, 433, 1337  
UD2, 1342  
XADD, 1028  
XCHG, 1334, 1342  
XOR, 14, 119, 271, 665, 930, 1098,  
1288, 1337, 1346  
MMX, 525  
Préfixes  
LOCK, 1027, 1330  
REP, 1330, 1333, 1336  
REPE/REPNE, 1330  
REPNE, 1335  
Registres  
AF, 578  
AH, 1332, 1335  
CS, 1297  
DF, 813  
DR6, 1329  
DR7, 1329  
DS, 1297  
EAX, 118, 145  
EBP, 94, 133  
ECX, 699  
ES, 1186, 1297  
ESP, 60, 94  
Flags, 119, 168, 1326  
FS, 968  
GS, 360, 968, 972  
JMP, 227  
RIP, 976  
SS, 1297  
ZF, 119, 394  
SSE, 526  
SSE2, 526  
x86-64, 20, 21, 70, 92, 99, 128, 135, 544,  
554, 947, 957, 976, 1321, 1328  
Xcode, 25  
XML, 920, 1112  
XOR, 1119  
Z80, 579  
zlib, 814, 1115  
Éléments du langage C  
C99, 148  
bool, 392  
restrict, 661  
variable length arrays, 364  
Comma, 1306  
const, 13, 112, 596  
for, 242, 617  
if, 164, 205

---

Pointeurs, [92](#), [101](#), [149](#), [495](#), [544](#), [773](#)  
Post-décrémentation, [568](#)  
Post-incrémentation, [568](#)  
Pré-décrémentation, [568](#)  
Pré-incrémentation, [568](#)  
ptrdiff\_t, [798](#)  
return, [14](#), [119](#), [147](#)  
Short-circuit, [675](#), [679](#), [1307](#)  
switch, [203](#), [205](#), [215](#)  
while, [263](#)